

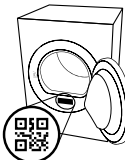

THANK YOU FOR BUYING AN INDESIT PRODUCT.
In order to receive a more complete assistance, please register your product on www.register10.eu



Before using the appliance carefully read the Safety Instruction.



PLEASE SCAN THE QR CODE ON YOUR APPLIANCE IN ORDER TO REACH MORE INFORMATION.

CONTROL PANEL

- 1 ON/OFF button (hold for Reset)
 - 2 Programme selection knob
 - 3 Start/Pause
 - 4 Push & Go
- Options buttons***
- 5 Dryness level
 - 6 Start delay
 - 7 Timed drying
 - 8 Cycle end
 - 9 Light drying (hold for Key Lock)
 - 10 Crease care (hold for Mute)

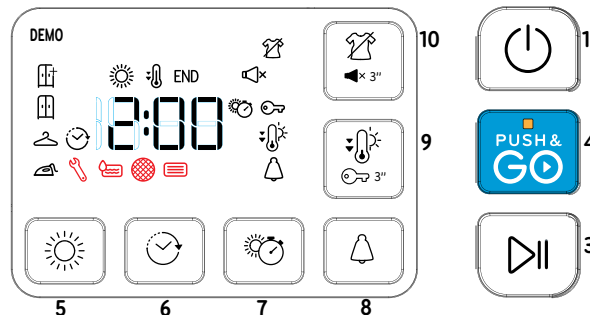
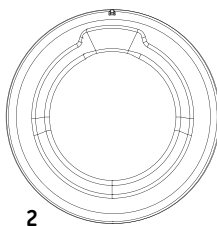

*Note: some models may have the wording in full instead of the icons.

INDICATORS

Dryness level: Iron dry - Hanger dry - Cupboard dry - Extra dry

Cycle phase: Dry - Cool tumble - **END** End of cycle

Empty water tank - **Clean door filter** - **Clean bottom filter**

Refer to Troubleshooting section: **Failure** call After-sales Service

FIRST TIME USE

Make sure that the water tank is correctly inserted. Make sure that the drain hose on the back of the dryer is properly fixed, either to the dryers's water tank or to the domestic sewage system.

The dryer must be installed in a room with a temperature ranging between 5°C and 35°C to ensure proper operation. Before you use your dryer ensure that it has been in a upright position for at least 6 hours.

DAILY USE

Doing this will keep your machine working at its BEST:

- remember to empty your water tank after each drying cycle.

- remember to clean your filters after each drying cycle.

Refer to the Care & Maintenance section.

1. Plug the dryer into the power supply socket.
2. Open the door and load garments; always refer to instructions on clothing labels and the max loads indicated in the programme section. Empty pockets. Make sure garments do not get caught between the door and/or the door filter. Do not load items that are dripping wet. Do not tumble dry large, very bulky items. For optimal drying result, garments should be loaded one by one.
3. Close the door.
4. Press the "On/Off" button.
5. Select the most suitable programme for the type of fabric in that load.
6. Select the options, if necessary.
7. Press the "Start/Pause" button to begin drying.
8. At the end of the drying cycle, a buzzer will beep. An indicator on the control panel signals the end of the cycle. Turn the machine off by pressing the "On/Off" button, open the door and pull the clothing immediately out to prevent the formation of creases on laundry.

If the machine is not switched off manually, after about a quarter of an hour from the end of the cycle , the appliance turns off automatically to save energy.

Note that some programme/option accords with "Crease Care" system. This means that for some hours, after the end of the drying cycle, the drum rotates at regular intervals to prevent the formation of creases.

Note that some models perform a final cool tumble phase, for this reason the fabrics may not feel hot.

In case of power failure, it is necessary to press the "Start/Pause" button to restart the cycle.

PUSH & GO

This function serves to start a cycle, after machine switching on, without enabling any further button an/or knob (the programme PUSH & GO will be deactivated instead).

It is always necessary to follow the points 1, 2, and 3 concerning the daily use.

To start the cycle PUSH & GO, keep the button pressed. The light on signals that the cycle is started. The cycle is suitable for cotton and synthetic textiles. Max. load 4 kg. (Cycle duration 100').

If the door is opened during the cycle, to restart it, close the door and press the button START/PAUSE. This programme does not allow to set other options.

Opening the door during the cycle

The tumble dryer door can be opened at any time during the cycle to check progress and remove any garments already dry.

However, since opening the door can extend the drying time, the recommendation is to keep the door closed throughout the cycle process to save time and energy.

After closing the door, press the "Start/Pause" button within 15 minutes to resume the machine operation.

CARE LABEL

Always check the care labels, especially when placing garments in the tumble dryer for the first time. Below are the most commonly used symbols:

- May be tumble dried.
- Do not tumble dry.
- Tumble dry – high heat.
- Tumble dry – low heat.





PROGRAMMES

The duration of these programs will depend on the size of the load, types of textiles, the spin speed used in your washer and any extra options selected. **In machines equipped with display, the duration of the cycles is shown on the control panel.** The remaining time is constantly checked and adjusted during the drying cycle to show the best possible estimate.
Option to use - If all your loads on Automatic Cycles are consistently less dry or more dry than you would like, you may increase or decrease the dryness level using the specific option.

 **Eco** **kg Max***
This is the most efficient programme in terms of energy consumption and is suitable for drying normal wet cotton laundry. The values on the Energy Label are based on this programme.

NOTE: For optimal energy efficiency this cycle by default is set up to "Cupboard Dry" level. For a higher dryness level we suggest using the Cotton cycle.

 **Cotton** **kg Max***
Cycle suitable for drying all types of cotton, ready to be placed in the cupboard.

 **Mixed** **kg 4**
This programme is ideal for drying cotton and synthetic fabrics together.

 **Synthetics** **kg 4**
For drying laundry made of synthetic fibres.

 **Mini synthetics** **kg 2**
2kg Eco-drying of small laundry loads.

 **Delicates** **kg 2**
For drying delicate laundry requiring a gentle treatment.

 **Wool** **kg 1**
Programme for drying wool clothing. It is advisable to turn the garments inside out before drying. Leave to dry naturally the heaviest edges that are still damp.

 **Refresh**
A short programme suitable for refreshing fibres and garments by means of fresh air. Do not use with garments that are still wet. It can be used on with any load size but is more effective with small loads. The cycle duration is about 20 minutes.

 **Shirts** **kg 3**
This is a programme for Shirts made from cotton or cotton blend/synthetics

 **Duvet**
Programme intended to dry bulky garments, as single duvet.

 **Baby** **kg 2**
A programme intended to dry garments and linen of newborn babies (cotton and chenille), as well as delicate garments. Do not dry garments having plastic covering.

 **Sport** **kg 4**
For drying sports garments made of synthetics or cotton blends.

 **Sport shoes** **1 pair**
This programme is intended to dry a pair of sport shoes. The shoes must be washed and spun at a minimum spin speed of 400 revolutions. It is necessary to use the opposite shoe rack supplied. Only dry shoes made of synthetic material or canvas.

 **Smart iron**
This cycle relaxes fibres, thus making ironing and folding easier. Suitable for small load of damp or dry cotton and cotton blend fabrics. Not for wet items.

 **Xpress 45'** **kg 1**
This is a quick timed programme, ideal for drying garments spun at high speed in the washing machine, e.g. the shirts used in a working week.

***MAX LOAD 8 Kg (Dry load)**

OPTIONS

These buttons allow you to personalise the selected programme according to personal requirements. Not all options are available for all programmes. Some options may be incompatible with ones you have previously set; if so, you will be alerted by the buzzer and/or blinking indicators. If the option is available, the option indicator will stay on. The programme may retain some options selected in previous drying cycles.

 **Dryness level**
Press the related button several times to obtain a different level of residual moisture on garments. An indicator signals the level being selected.

 **Iron Dry:** very delicate drying. Items will be more easily ironed immediately after the cycle.

 **Hanger dry:** a level intended for delicate garments ready to be hanged.

 **Cupboard dry:** the garments are ready to be folded and put away.

 **Extra dry:** used for garments to be worn at the end of the cycle.

 **Timed drying**
This option is to manually set the drying time. Press the corresponding button to set the required time for drying. An indicator on the control panel signals the time being selected.

 **Start delay**
This option is for delaying the start of the cycle. Press the corresponding button several times to find the required delay. Once the max time is reached, the option is reset by pressing the button again. An indicator on the control panel signals the time being selected. After pressing the "Start/Pause" button, the machine signals the time remaining to the start of the cycle. If the door is opened, press the "Start/Pause" button once the door has been closed.

 **Mute**
This option turns off all sounds of control panel. Only warnings remain active.

- to activate the option, keep the button pressed until the indicator goes on.
- to disable the option, keep the button pressed until the indicator goes off.

 **Cycle end**
This option activates a prolonged buzzer at the end of the cycle. Enable it if you are not sure to hear the normal sound at the end of the cycle. This option remains in memory if selected in the previous drying.

 **Key lock**
This option makes all machine controls inaccessible, except the button On/Off. When the machine is on:

- to activate the option, keep the button pressed until the indicator goes on.
- to disable the option, keep the button pressed until the indicator goes off.

This option remains in memory if selected in the previous drying.

 **Crease care**
This option add a crease treatment at the end of the cycle by means of a periodic rotation of the drum (duration up to 10 hours). It is particularly suitable when it is not possible to remove the laundry as soon as the drying ends. If this option is used together with the Start Delay, the crease treatment is added also in the Start Delay phase. This option remains in memory if selected in the previous drying.

USE OF SHOE RACK

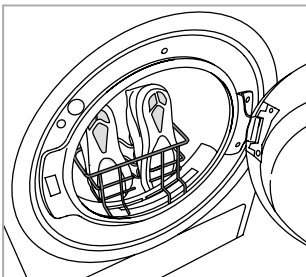

Remove the door filter and place the shoe rack. Put shoelaces into the shoes with the shoe tips facing downwards and the soles forwards. **Do not add garments or other shoes into the drum.** Position the door filter back in place at the end of drying.

Light dry
 Enables a more gentle treatment of the laundry by reducing the drying temperature.

CLEANING AND MAINTENANCE

WARNING: unplug the dryer during the cleaning and maintenance procedures.

Emptying the water tank after each cycle (see Fig. A).

Pull the container out of the dryer and empty it into a sink or other suitable drain, then place it back properly. Do not use the dryer without having inserted the container back in place.

Cleaning the filters

Take out the filters and clean them by removing the lint from their surfaces with your hand or a cloth or using a vacuum cleaner, then put them back in place. The lint should be thrown in the garbage bin and not washed through the drain in order to avoid spreading microplastics in the used water system.

Do not use the dryer without having reinserted the filter in place.

Cleaning the door filter after each cycle (see Fig. B).

Remove the door filter as described below:

1. Open the door and pull the filter upwards.
2. Open the filter and remove the lint from all its parts. Make sure to also remove any foreign objects inside the filter and the drum. Replace the filter correctly making sure it is fully seated.

Cleaning the bottom filter when the relevant indicator turns on (see Fig. C).

NOTE: however, it is advisable to clean this filter after each cycle to optimise drying performance.

Remove the bottom filter as described below:

- C1. Open the bottom cover; take the handle and pull the filter out.
- C2. Open the rear side of the filter and remove the lint from the inner surface of the mesh.

C3/C4. Check the bottom filter chamber every month. If you see residual lint accumulated on the metal fins, clean it with a vacuum cleaner, using a nozzle with a brush.

It's crucial to do vertical movements, you may destroy the component if you try to clean it in horizontal direction. Avoid the direct contact of the hand with the fins - risk of cut.

C5. Close the rear side of the filter and place it back by checking it is perfectly integrated into its seat, then lower the filter handle.

C6. Close the bottom cover.

Make sure the air intake is free.

The filters are essential parts for drying. They are intended to collect the lint formed during the drying process. In case of clogged filters, the air flow inside the dryer would be seriously affected: the drying times would be longer, the

energy consumption would increase and the dryer could be damaged. If these procedures are not carried out properly, the dryer may not start.

NOTE: After cleaning the filters the relevant indicator remains on; this is normal, it will disappear when you start a new drying cycle.

Cleaning the tumble dryer

- The external metal, plastic and rubber parts can be cleaned with a damp cloth.
- Clean the front air intake grille regularly (every 6 months) with a vacuum cleaner to remove any lint, fluff or dust deposits. Furthermore, remove any lint deposits from the filters area, using a vacuum cleaner every so often.
- Do not use solvents or abrasives.

TRANSPORT AND HANDLING

Never lift the dryer by holding it at the worktop.

1. Unplug the dryer.
2. Remove the water from the water tank completely.
3. Make sure that door and water tank are properly closed.
4. If the drain hose is connected to your drainage system, re-connect it to the back of the dryer (see "Installation" section in the Safety Instruction guide).

Power consumption			
off-mode (Po) - Watts	0.50		
left-on mode (PI) - Watts	2.00		
Programmes	Kg	kWh	Minutes
Eco* ◀	8	1.42	165
Eco ◀	4	0.78	96
Synthetics	4	0.94	113

* The ECO is the most efficient programme in terms of energy consumption for drying wet cotton laundry, and is used to assess compliance with Regulation (EU) 932/2012.

Heat Pump System

The heat pump contains fluorinated greenhouse gases, contained in a hermetically sealed unit. This sealed unit contains 0.43 kg of the R134a gas. GWP = 1430 (1 t CO₂).

PRODUCT DESCRIPTION

1. Water Tank
2. Air Intake
3. Bottom filter
4. Door filter

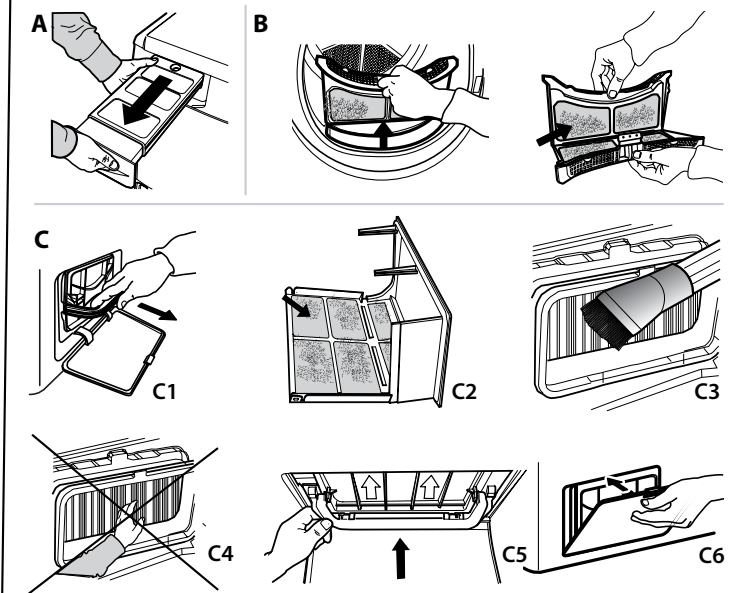
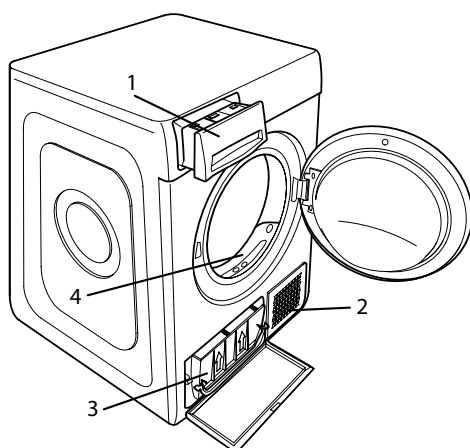

TROUBLESHOOTING

EN

Before contacting the After-sales Service, refer to the table below. Often the malfunctions are minor and can be solved in few minutes. Spare parts will be available for a period of up to 10 years, according to the specific Regulation requirements.

Malfunction	Possible cause	Solution
The drying times are very long.	An appropriate maintenance was not carried out.	Refer to the Cleaning & Maintenance section and perform the operations described.
	The garments are too wet.	Carry out a washing cycle with higher spin speed to remove as much water as possible.
	Room temperature.	The drying time may be longer if the room temperature falls outside the 14–30°C range.
	The programme, the time and/or the drying level set are not suitable for the type and the amount of load inserted into the dryer.	Refer to Programmes and Options sections to find the programme and options most suitable for the type of load.
	The dryer may be overloaded.	Refer to the Programmes section to check the max load for each programme.
The tumble dryer does not turn on.	The "On/Off" button was not pressed.	Press the "On/Off" button.
	The plug is not inserted into the socket.	Insert the plug into the socket.
	The socket is faulty.	Try to plug another appliance in the same socket. Do not use connecting electrical devices to the socket, such as adapters or extensions.
	A power failure occurred.	Wait for the power supply to be restored and switch the fuse on again if necessary.
The tumble dryer does not start.	The door has not been closed properly.	Close the door.
	A time delay was set to the start of the cycle.	For machines equipped with this function: wait for the set delay to end or switch the machine off to reset it. Refer to the Options section.
	The "Start/Pause" button was not pressed.	Press the "Start/Pause" button.
	The Key Lock function was enabled (for machines equipped with this option).	If Key Lock was selected, disable it. Switching the machine off will not disable this option. Refer to the Options section.
Garments are wet at cycle completion.	Small load.	The automatic programme has not sensed the required final moisture so that the dryer completes the programme and stops. If this happens simply select an additional short period of drying or select Extra Dry option if available.
	Large loads or heavier fabrics.	Dryness levels can be modified to the specific dryness desired. Extra Dry is recommended for ready to wear items.
	The drying cycle was paused and then not reactivated within 15 minutes, causing the machine to shut down.	The drying cycle has to be set up once more and restarted.
	A power failure might have occurred, causing the machine to shut down.	The drying cycle has to be set up once more and restarted.
Lights on or flashing		
Water tank	The water tank is full.	Empty the water tank. Refer to the Cleaning & Maintenance section.
Door filter	Failure of the air flow necessary for machine operation.	Clean the door filter and check whether air intake is free. Carrying out these operations improperly may cause damages. Refer to Cleaning & Maintenance section.
Bottom filter*	The bottom filter requires cleaning.	Clean the bottom filter. Refer to Cleaning & Maintenance section.
The presence of wrench symbol signals a malfunction.	The machine sensors have detected a failure, one of the following error codes may appear on the display: F1 E1 ; F1 E2 ; F1 E3 ; F2 E1 ; F3 E1 ; F3 E3 ; F3 E4 ; F4 E1 ; F4 E2 ; F4 E7 ; F5 E1 ; F6 E1 ; F6 E2 ; F6 E3 .	Switch the dryer off and unplug it. Open the door immediately and pull laundry out, to allow the heat to dissipate. Wait for about 15 minutes. Reconnect the dryer to the power supply, load the laundry and restart the drying cycle. If the problem still occurs, contact the After-Sales Service Centre and communicate the letters and digits flashing on the display.

*Note: some models are auto-cleaning and not equipped with bottom filter. Please refer to the Cleaning & Maintenance section.

Energy consumption values

Programs		Rated capacity [kg]	Programme duration [hours:minutes]	Energy consumption [kWh/drying cycle]	Final moisture content	Acoustic airborne noise emission [dB(A)]
ECO	<i>full load</i>	8	02:45	1.42	≤ 3%	65
	<i>partial load</i>	4	01:36	0.78		
Cotton Extra Dry	<i>full load</i>	8	02:40	1.61	0%	
	<i>partial load</i>	4	01:45	1.06		
Cotton Iron Dry	<i>full load</i>	8	02:15	1.36	≤ 16%	
	<i>partial load</i>	4	01:12	0.73		
Synthetics	<i>full load</i>	4	01:53	0.94	≤ 5%	
Synthetics Extra Dry	<i>full load</i>	4	02:28	1.22	≤ 3%	
Synthetics Iron Dry	<i>full load</i>	4	01:02	0.46	≤ 16%	
Delicates	<i>full load</i>	2	01:35	0.56	≤ 7%	
Wool	<i>full load</i>	1	01:15	0.40	≤ 5%	

The ECO is the most efficient programme in terms of energy consumption for drying wet cotton laundry, and is used to assess compliance with Regulation (EU) 2023/2533.

The values of programmes other than the ECO are indicative only. Their consumption data can vary from the nominal values given above depending on the size of the load, types of textiles, and residual moisture levels after spinning.

Loading the machine up to the maximum capacity indicated for each program will contribute to energy savings.

Policies, standard documentation, ordering of spare parts and additional product information can be found by:

- Using QR code in your appliance
- Visiting our website docs.indesit.eu and parts-selfservice.europeanappliances.com
- Alternatively, **contact our After-sales Service** (See phone number in the warranty booklet). When contacting our After-sales Service, please state the codes provided on your product's identification plate.

You can find more information about your model online at <https://eprel.ec.europa.eu/> which is the official EU EPREL product database. After selecting the Product Category, enter the Model Identifier of the product. The Model Identifier is made up of letters and numbers and can be found on the identification plate, as Mod. (see image on the right).





БЛАГОДАРИМ ВИ, ЧЕ ЗАКУПИХТЕ ПРОДУКТ НА INDESIT.
За да получавате по-пълно съдействие,
регистрайте Вашия уред на
www.register10.eu



Преди да използвате уреда, прочетете внимателно инструкциите за безопасност.

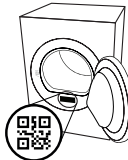

ЗА ПОЛУЧАВАНЕ НА ПО-ПОДРОБНА ИНФОРМАЦИЯ, МОЛЯ, СКАНИРАЙТЕ QR КОДА НА ВАШИЯ УРЕД.

КОНТРОЛЕН ПАНЕЛ

- 1 Бутон Включване/Изключване (Нулиране, ако се натисне и задържи)
- 2 Селектор на програми
- 3 Бутон Старт/Пауза
- 4 Push & Go

Клавиши Опции*

- 5 Задайте ниво на сушене
- 6 Отложен старт
- 7 Време за сушене
- 8 Край на програмата
- 9 Деликатно Изсушаване (Заклучване ако се натисне и задържи)
- 10 Без Гънки (Безшумно ако се натисне и задържи)

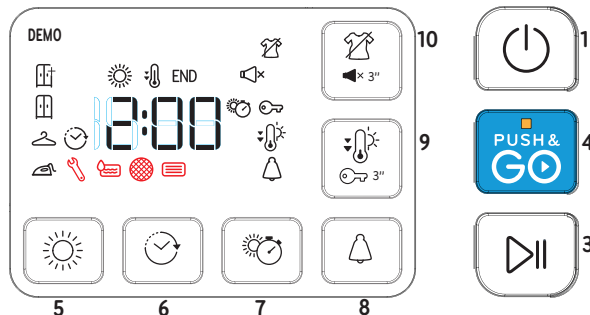
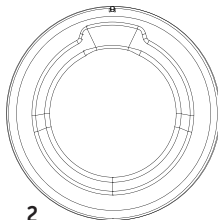

*Забележка: някои модели може да имат разширена формулировка вместо икони.

ИНДИКАТОРИ

Задайте ниво на сушене: за гладене - За закачалка - За гардероб - Екстра сухо

Фази на цикъла: Сушене - Охлаждане - **END** Край на прог

Изпразнете резервоара за вода - Почистете филтъра на вратичката - Почистете долния филтър

Вижте раздела за отстраняване на неизправности: **Повреда** обадете се на Обслужващия сервиз

УПОТРЕБА ЗА ПРЪВ ПЪТ

Уверете се, че водният резервоар е поставен правилно.
Уверете се, че маркучът за източване от задната страна на сушилнята е закрепен правилно към водния резервоар на сушилнята (вж. изображението) или към домашната Ви система канализационни отпадъци.
Сушилнята трябва да бъде монтирана в помещение с температурен диапазон между 5° C и 35° C, за да се гарантира правилното функциониране.
Предупреждение! Преди да използвате сушилнята, трябва да я оставите в изправено положение поне 6 часа.

ВСЕКИДНЕВНА УПОТРЕБА

Вашата машина ще работи НАЙ-ДОБРЕ, ако спазвате следните съвети:

- **запомнете да изпразвате вашия резервоар за вода след всеки цикъл на сушене.**

- **запомнете да почиствате филтрите си след всеки цикъл на сушене.**

Обърнете се към раздел Грижи и поддръжка.

1. Вкарайте изсушителя в електрически контакт.
2. Отворете вратата и заредете дрехите; винаги се обръщайте към инструкциите върху етикетите на дрехите и макс. тегла, указани в раздела с програми. Изпразнете джобовите. Уверете се, че дрехите не се улавят между вратата и/или филтъра на вратата. Не зареждайте дрехи, които са много мокри. Не сушете големи, много обемисти дрехи. За оптимален резултат от сушенето дрехите трябва да се зареждат една по една.
3. Затворете вратата.
4. Натиснете бутона "Вкл/Изкл".
5. Изберете най-подходящата програма за типа тъкани в това зареждане.
6. Изберете опциите, ако е нужно.
7. Натиснете бутона "Старт/Пауза" за започване на сушенето.
8. В края на цикъла на сушене ще прозвучи зумер. Индикатор върху контролния панел сигнализира за края на цикъла. Изкл машината чрез натискане на бутона "Вкл/Изкл", отворете капака и изтеглете дрехите незабавно, за да предотвратите формиране на намачквания по прането.

Ако машината не се изключи ръчно, след около четвърт час след края на цикъла, устройството се изключва автоматично за пестене на енергия.

Имайте предвид, че някои програми/опции са според системата "Без Гънки". Това значи, че за няколко часа след края на цикъла на сушене барабанът се върти на редовни интервали за предотвратяване на намачкването.

Обърнете внимание, че някои модели изпълняват финална фаза на охлаждане, поради което тъканите може да не се усещат горещи.

В случай на спиране на тока е необходимо да натиснете бутона "Старт/Пауза" за рестартиране на цикъла.

PUSH & GO

Тази функция ви позволява да започнете цикъл след включване на машината, без да сте активирали друг бутон и/или копче (в противен случай програмата Push & GO ще бъде деактивирана). **Винаги е необходимо да следвате точки 1, 2 и 3 от ежедневната употреба.** Натиснете и задръжте бутона, за да стартирате цикъла Push & GO. Светлинният индикатор показва, че цикълът е започнал. Цикълът е идеален за памучни и синтетични тъкани. Макс. тегло 4 Kg (Време на цикъл 100'). Ако вратичката се отвори по време на цикъла, рестартирайте цикъла, затворете вратичката и натиснете бутона Старт/Пауза. Тази програма не ви позволява да задавате допълнителни опции.

отваряне на вратичката по време на цикъл

Вратата на барабанната сушилня може да се отвори по всяко време на цикъла, за да се провери напредъкът и да се извадят вече изсъхналите дрехи. Въпреки това, тъй като отварянето на вратата може да удължи времето за сушене, препоръката е вратата да се държи затворена по време на целия цикъл, за да се пести време и енергия. След като затворите вратата, натиснете бутона „Старт/Пауза“ в рамките на 15 минути, за да възобновите работата на машината.

ЕТИКЕТИ С УКАЗАНИЯ ЗА НАЧИНА НА ПРАНЕ

Преглеждайте етикетите на дрехите си особено когато ги сушите за първи път. Следните символи са най-често срещани:

- Подходящо за сушилня.
- Да не се суши в сушилня.
- Да се суши при висока степен на нагряване.
- Да се суши при ниска степен на нагряване.



ПРОГРАМИ

Продължителността на тези програми зависи от количеството, от типа на тъканите, скоростта на центрофугата, използвана в пералната машина, и от други допълнително избрани опции. **В моделите с дисплей, на контролния панел се показва продължителността на циклите.** Оставашото време е постоянно наблюдавано и модифицирано по време на цикъла на сушене, за да се покаже възможно най-добрата оценка. Възможност, която можете да използвате - ако всичкото Ви пране на автоматичните цикли е постоянно не толкова сухо или по-сухо, отколкото бихте желали, можете да увеличите или намалите степента на изсушаване с помощта на специфичната възможност.

Еко **Макс. Тегло***
Стандартна програма за памук, подходяща за сушене на нормално влажно памучно пране. Най-ефикасната програма по отношение на потребление на енергия за сушене на памучно пране. Стойностите на енергийния етикет са въз основа на тази програма.

ЗАБЕЛЕЖКА: За оптимална енергийна ефективност този цикъл по подразбиране се задава на ниво "За гардероб". За по-високо ниво на изсушаване препоръчваме да използвате цикъла Памук.

Памучни **Макс. Тегло***
Цикъл, подходящ за сушене на всички видове памук, готови за поставяне в шкафа.

Микс **kg 4**
Тази програма е идеална за сушене заедно на памучни и синтетични тъкани.

Синтетични **kg 4**
За сушене на пране от изкуствени влакна.

Мини Синтетични **kg 2**
Икономично сушене на по-малки количества.

Деликатни **kg 2**
За сушене на деликатни изделия, които трябва да се обработват внимателно.

Вълна **kg 1**
За сушене на вълнени дрехи. Препоръчително е дрехите да се обръщат преди сушене. Оставете по-дебелите ръбове, които са все още влажни, да изсъхнат естествено.

Освежаване
Кратка програма, подходяща за освежаване на тъкани и облекла чрез вкаран чист въздух. Не използвайте с дрехи, които са още мокри. Може да се използва при всякакъв размер на товара, но е по-ефективен при малки товари. Цикълът отнема около 20 минути.

Ризи **kg 3**
Тази програма е подходяща на ризи от памук или смес от памук и синтетика.

Олекотени завивки
За сушене на обемни дрехи, като единични пухени завивки.

Бебе **kg 2**
Програма, специално проектирана за сушене на бебешки дрехи и бельо (памук и плюш) и деликатни тъкани. Не сушете предмети с пластмасови покрития.

Спортни **kg 4**
За сушене на спортни дрехи, синтетични или от смесен памук.

Спортни обувки **1 чифт обувки**
Това е програма за сушене на чифт спортни обувки. Обувките трябва да са изпрани и центрофугирани при минимална скорост на центрофугата 400 оборота. Те трябва да се използват със специално доставената стойка за обувки. Изсушавайте само обувки, изработени от синтетичен материал или плат.

Smart iron
Този цикъл облекчава влакната, като така прави сгъването и гладенето по-лесни. Подходящ за малки товари с пара или сух памук и памучни смеси. Не използвайте при още мокри дрехи.

Експрес 45' **kg 1**
Кратка програма, идеална за сушене на дрехи, вече центрофугирани на високи обороти в пералнята, например ризите, използвани за една работна седмица.

***МАКС. ТЕГЛО 8 Kg (Сух товар)**

ОПЦИИ

Тези бутони ви позволяват да персонализирате избраната програма според персоналните изисквания. Не всички опции са налични за всички програми. Някои опции могат да са несъвместими с тези, които сте настроили преди това; ако е така, ще бъдете предупредени от зумера и/или мигащите индикатори. Ако опцията е налична, индикаторът за опция ще остане включен. Програмата може да запази някои избрани опции в предишни цикли на сушене.

Степен изсуш.
натиснете няколкократно съответния бутон, за да получите различен степен на остатъчната влажност на прането. Индикатор показва степента, която избирате.

За гладене: много деликатно сушене. Дрехите ще се гладят по-лесно веднага след цикъла.

За закачалка: ниво, предназначено за деликатни дрехи; готови за закачане.

За гардероб: прането е готово за сгъване и прибиране в гардероба.

Екстра сухо: използва се за дрехи, готови за обличане след края на цикъла.

Време за сушене
Тази опция Ви позволява да изберете продължителността на сушенето. Натиснете няколко пъти съответния бутон, за да настроите желаното време за сушене. Индикатор на контролния панел показва избраното време.

Отложен старт
Тази опция ви позволява да зададете по-късно началото на програмата. Няколкократно натиснете съответния бутон, за да получите желаното закъснение. След достигане на максималното време за избор, натискането на бутона отново, задава опцията. Индикатор на контролния панел показва времето, което избирате. След натискане на бутона за старт/пауза: машината сигнализира за оставащото време до стартиране на цикъла. Ако вратата се отвори след затваряне, бутонът за старт/пауза трябва да бъде натиснат отново.

Безшумно
Тази опция позволява да се изключат звуковите сигнали на контролния панел. Алармите за неизправност остават активни

- за да активирате опцията, задръжте бутона натиснат, докато съответният индикатор светне.
- за да деактивирате опцията, задръжте бутона натиснат, докато съответният индикатор изгасне.

Край на програмата
Тази опция активира един удължен звуков сигнал в края на програмата. Активирайте я, ако не сте сигурни, че чувате нормалния звук за края на програмата. Тази опция, ако е избрана при предишното сушене, остава в паметта.

Заклучване
Тази опция прави всички командни механизми на машината недостъпни, с изключение на бутона "Включване/Изключване".
При включена машина:

- еза да активирате опцията, задръжте бутона натиснат, докато машината не сигнализира, че опцията е активирана.
- за да деактивирате опцията, задръжте бутона натиснат, докато машината не сигнализира, че опцията е деактивирана. Тази опция, ако е избрана при предишното сушене, остава в паметта.

Без Гънки
Тази опция добавя третиране против гънки в края на цикъла чрез периодически въртене на барабана (продължителност до 10 часа). Това е препоръчително, когато е невъзможно да се

ИЗПОЛЗВАНЕ НА СТОЙКАТА ЗА ОБУВКИ

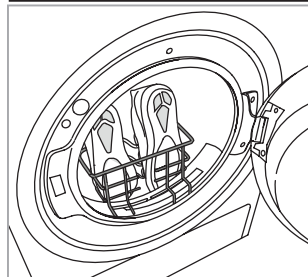

Извадете филтъра на вратичката и поставете стойката. Връзките трябва да се поставят в обувките: върховете насочени надолу и подметките напред. **Не добавяйте бельо или други обувки в барабана.** Поставете отново филтъра на вратичката, след края на сушенето.

извадят дрехите веднага, щом сушенето свърши. Ако тази опция се използва в комбинация със забавен старт, опцията без гънки ще бъде добавена и към фазата забавен старт. Тази опция, ако е избрана при предишното сушене, остава в паметта.

Деликатно Изсушаване

Позволява по-нежно третиране на прането, като намалява температурата на сушене.

ПОЧИСТВАНЕ И ПОДДРЪЖКА

ПРЕДУПРЕЖДЕНИЕ: откачете сушилнята по време на процедурата по почистване и поддръжка.

Изпразване на резервоара за събиране на вода след всеки цикъл (виж фигура А).

Извадете резервоара за събиране на вода от сушилнята и го изпразнете в мивка или друг канал, след което го поставете отново правилно. Не използвайте сушилнята, преди да поставите отново контейнера на място.

Почистване на филтрите

Извадете филтрите и ги почистете, като отстраните мъха от повърхността им с ръка или кърпа или с помощта на прахосмукачка, след което ги поставете обратно на мястото им. Власинките трябва да се изхвърлят в торбичката за отпадъци, а не в канализацията, за да се избегне разпространяването на пластмасови микрочастици в използваната водоснабдителна система.

Не използвайте сушилнята, преди да поставите филтъра на място.

Почистване на филтъра на вратите след всеки цикъл (виж фигура Б).

Как да премахнете филтъра на вратичката:

1. Отворете вратичката и издърпайте филтъра нагоре
2. Отворете филтъра и почистете всичките му части от мъх. Уверете се, че сте отстранили и всички чужди предмети във филтъра и барабана. Поставете го отново правилно; уверете се, че филтърът е напълно изравнен с уплътнението на сушилнята.

Почистване на долния филтър, когато съответният индикатор е включен (виж фигура С).

ЗАБЕЛЕЖКА: препоръчва се обаче филтърът да се почисти след всеки цикъл, за да се оптимизира качеството на сушенето.

Как да премахнете долния филтър:

- С1. Отворете долния капак; Хванете дръжката и издърпайте филтъра.
- С2. Отворете задната стена на филтъра и отстранете мъха от вътрешността на мрежичката.

С3/С4. Проверявайте долната филтърна камера всеки месец. Ако по металните ребра се натрупат остатъци от мъх, почистете ги с прахосмукачка, като използвате накрайник с четка. Изключително важно е да се извършват вертикални движения, защото ако се опитате да почистите компонента в хоризонтална посока, може да го унищожите. Избягвайте директния контакт на ръката с перките – има опасност от порязване.

ОПИСАНИЕ НА ПРОДУКТА

1. Резервоар за вода
2. Отвор за въздух
3. долен филтър
4. Филтър на вратичката

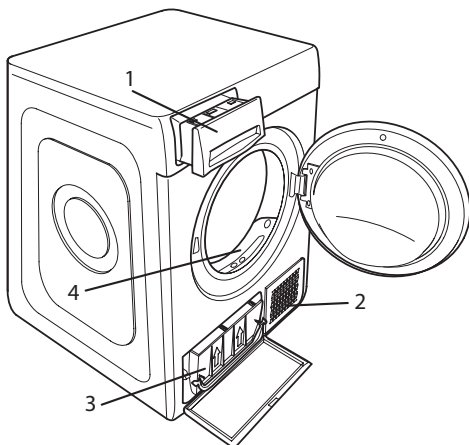

С5. Затворете задната страна на филтъра и го поставете обратно, като проверите дали е идеално поставен на мястото си, след което спуснете дръжката на филтъра.

С6. Затворете долния капак.

Уверете се, че отвора за въздуха е свободен.

Филтрите са основни компоненти на сушенето. Тяхната функция е да събират мъха, който се образува по време на сушенето. Ако филтрите се запушат, въздушният поток вътре в сушилнята ще бъде сериозно нарушен: времето за изсушаване се удължава, консумира се повече енергия и може да настъпи повреда в сушилнята. Ако тези операции не се извършват правилно, сушилнята може да не стартира.

ЗАБЕЛЕЖКА: След почистване на филтрите съответният индикатор остава включен; това е нормално и ще изчезне, когато започнете нов цикъл на сушене.

Почистване на сушилнята

- Външните метални, пластмасови и гумени части могат да се почистват с влажен парцал.
- Почиствайте редовно предната въздушна решетка (на всеки 6 месеца) с прахосмукачка за отстраняване на влакна, власинки или прах. Допълнително отстранявайте влакната от зоните на филтъра с прахосмукачка от време на време.
- Не използвайте разтворители или абразиви.

ТРАНСПОРТИРАНЕ И БОРАВЕНЕ

Никога не повдигайте сушилнята чрез хващане за горната страна.

1. Откачете сушилнята.
2. Изкарайте напълно водата от резервоара за вода.
3. Проверете дали вратичката и резервоарът за вода са добре затворени.
4. Ако маркучът за източване е свързан с канализационната система, закрепете го от задната страна на сушилнята отново (вж. Ръководството за монтаж).

Разход на електроенергия			
Начин: изключена (Po) - Watt		0.50	
Начин: оставена включена (PI) - Watt		2.00	
Програми	Kg	kWh	Минуты
Еко* <input type="checkbox"/>	8	1.42	165
Еко <input type="checkbox"/>	4	0.78	96
Синтетични	4	0.94	113

* ЕКО е най-ефективната програма по отношение на потреблението на енергия за сушене на мокро памучно пране и се използва за оценка на съответствието с Регламент (EU) 932/2012.

Система за Термопомпа

Термопомпата съдържа парникови газове, съдържащи се в херметично затворен възел. Тази запечатана система съдържа 0.43 kg газ R134a. GWP = 1430 (1 t CO₂).

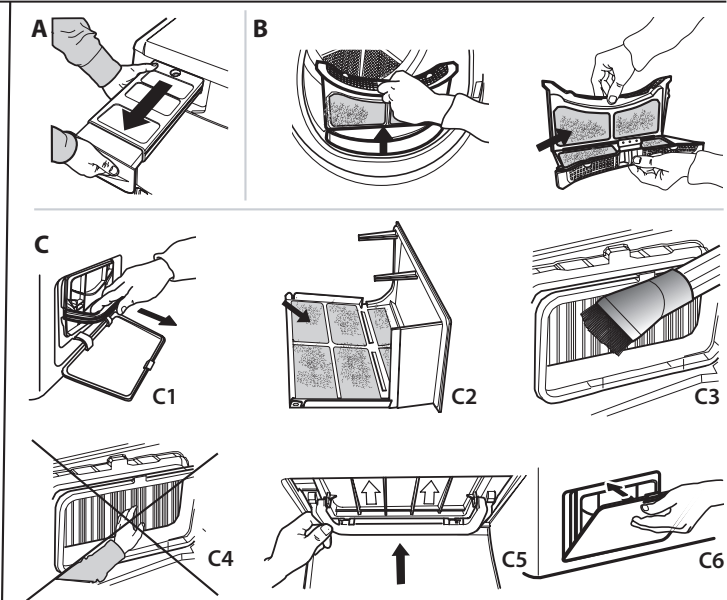

В случай на неизправност, преди да се свържете със Сервиза, проверете таблицата по-долу. Аномалиите често са незначителни и могат да бъдат разрешени след няколко минути.

Резервните части ще бъдат налични за период до 10 години, в съответствие с изискванията на конкретния регламент.

Аномалия	Вероятна причина	Решение
Времето за сушене е много дълго.	Не е извършена адекватна поддръжка.	Консултирайте се с раздел Почистване и поддръжка и изпълнете описаните операции.
	Дрехите са прекалено мокри.	Изпълнете един цикъл на пране с по-висока скорост на центрофугиране, за да елиминирате колкото е възможно повече вода.
	Температура на помещението.	Времето за сушене може да бъде по-дълго, ако температурата в помещението е извън диапазона 14 – 30° C.
	Програмата, времето и/или степента на сушене, които са зададени, не са подходящи за вида или количеството, поставено в сушилнята.	Консултирайте се с раздел "Програми и опции", за да намерите програмата и най-подходящите опции за вида на товарване.
	Сушилнята може да е претоварена.	Консултирайте се с раздел програми, за да проверите максималното натоварване за всяка програма.
Сушилнята не се включва.	Бутонът Включ./Изключ не е бил натиснат.	Натиснете бутона Включ./Изключ.
	Щепселът не е поставен в контакта на захранването.	Вкарайте щепсела в контакта на захранването.
	Контактът е повреден.	Опитайте да свържете друг уред в същия контакт. Не използвайте електрически устройства за свързване към контакта, като разклонители или удължители.
	Прекъсване на електрическата енергия.	Изчакайте електрозахранването да се възстанови и отново включете предпазителя, ако е нужно.
Сушилнята не стартира.	Вратата не е правилно затворена.	Затворете вратата.
	Зададен е късен старт на цикъла.	При сушилни с тази функция: изчакайте края на зададеното закъснение или изключете машината, за да я нулирате. Консултирайте се с раздел Опции.
	Бутонът Старт/Пауза не е натиснат, за да стартирате програмата.	Натиснете бутона Старт/Пауза.
	При уреди, оборудвани с функцията за заключване на клавишите, е включена тази опция.	Обърнете се към раздел Опции. Ако е избрано Заключване бутони, дезактивирайте го. Изключването на машината няма да дезактивира тази опция.
Прането е влажно при завършване на цикъла.	Малко зареждане.	Автоматичната програма не е усетила необходимата в края влага и сушилнята завършва програмата и спира. Ако това се случи, просто изберете допълнителен кратък период на сушене или изберете опцията extra dry, ако е налична.
	Слагате повече дрехи за пране или по-тежки тъкани.	Степента на изсушаване може да бъде променена в зависимост от желаното конкретно изсушаване. За готови за носене дрехи се препоръчва "Идеално сухи".
	Цикълът на сушене е бил спрян и не е бил активиран отново в рамките на 15 минути, което е довело до изключване на машината.	Цикълът на сушене трябва да се настрои още веднъж и да се стартира отново.
	Възможно е да е възникнала повреда в захранването, която да е довела до изключване на машината.	Цикълът на сушене трябва да се настрои още веднъж и да се стартира отново.

Индикаторите светят или мигат

Резервоар за вода	Резервоарът за вода е пълен.	Изпразнете резервоара за вода. Консултирайте се с раздел Почистване и поддръжка.
Филтър на вратичката	Аномалия във въздушния поток, необходим за работата на машината.	Почистете филтъра на вратичката и проверете дали отвора за въздуха е свободен. Ако тези операции не се извършват правилно, сушилнята може да се повреди. Консултирайте се с раздел Почистване и поддръжка.
Долен филтър*	Долният филтър трябва да се почисти.	Почистете долния филтър. Консултирайте се с раздел Почистване и поддръжка.
Наличието на символа гаечен ключ показва аномалия.	Сензорите на машината са открили дефект, като на дисплея може да се появи един от следните кодове за грешка: F1 E1 ; F1 E2 ; F1 E3 ; F2 E1 ; F3 E1 ; F3 E3 ; F3 E4 ; F4 E1 ; F4 E2 ; F4 E7 ; F5 E1 ; F6 E1 ; F6 E2 ; F6 E3 .	Изключете сушилнята и я изключете от захранването. Отворете веднага вратата и извадете прането, за да може топлината да се разсее. Изчакайте около 15 минути. Свържете отново сушилнята към захранването, заредете прането и рестартирайте цикъла на сушене. Ако проблемът продължава, свържете се с Обслужващия сервиз и съобщете буквите и цифрите, които мигат на дисплея.

*Забележка: някои модели са самопочистващи се; не са оборудвани с долен филтър, консултирайте се с раздел Почистване и поддръжка.

Стойности на консумация на електроенергия

Програми		Номинален капацитет [kg]	Продължителност на програмата [часове:минути]	Разход на енергия [kWh/цикъл на сушене]	Крайно съдържание на влага	Акустична емисия на въздушен шум [dB(A)]
ЕКО	пълно натоварване	8	02:45	1.42	≤ 3%	65
	частично натоварване	4	01:36	0.78		
Микс Идеално сухи	пълно натоварване	8	02:40	1.61	0%	
	частично натоварване	4	01:45	1.06		
Микс За гладене	пълно натоварване	8	02:15	1.36	≤ 16%	
	частично натоварване	4	01:12	0.73		
Синтетични	пълно натоварване	4	01:53	0.94	≤ 5%	
Синтетични Идеално сухи	пълно натоварване	4	02:28	1.22	≤ 3%	
Синтетични За гладене	пълно натоварване	4	01:02	0.46	≤ 16%	
Деликатни	пълно натоварване	2	01:35	0.56	≤ 7%	
Вълна	пълно натоварване	1	01:15	0.40	≤ 5%	

ЕКО е най-ефективната програма по отношение на потреблението на енергия за сушене на мокро памучно пране и се използва за оценка на съответствието с Регламент (EU) 2023/2533.

Стойностите на програмите, различни от ЕКО, са само ориентировъчни. Данните за потреблението им могат да варират от посочените по-горе номинални стойности в зависимост от размера на товара, видовете текстил и нивата на остатъчна влага след прането.

Зареждането на машината до максималния капацитет, посочен за всяка програма, ще допринесе за икономия на енергия.

Фирмени политики, стандартна документация, поръчка на резервни части и допълнителна информация за продукти можете да намерите на:

- Използване на QR кода на вашето устройство
- Посетите нашия уебсайт docs.indesit.eu и parts-selfservice.europeanappliances.com
- Като алтернатива можете да се **свържете с отдела за следпродажбено обслужване** (вижте телефонния номер в гаранционната книжка). При контакт с отдела за следпродажбено обслужване на клиенти съобщавайте кодовете, посочени на заводската табелка на Вашия уред.

Можете да намерите повече информация за вашия модел онлайн на адрес <https://eprel.ec.europa.eu/>, който е официалната продуктова база данни на EPREL на ЕС. След като изберете категорията на продукта, въведете идентификатора на модела на продукта. Идентификаторът на модела се състои от букви и цифри и може да бъде открит на идентификационната белка като Mod. (вж. изображението вдясно).

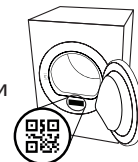



DĚKUJEME VÁM, ŽE JSTE SI ZAKOUPILI VÝROBEK ZNAČKY INDESIT.
Přejete-li si získat plnou podporu,
zaregistrujte svůj výrobek na www.register10.eu



Před použitím spotřebiče si pečlivě
přečtěte Bezpečnostní pokyny.



PRO ZÍSKÁNÍ PODROBNĚJŠÍCH INFORMACÍ NASKENUJTE PROSÍM QR KÓD NA VAŠEM SPOTŘEBIČI.

OVLÁDACÍ PANEL

- 1 Tlačítko Zapnuto/Vypnuto (při dlouhém stisku: Reset)
- 2 Programátor
- 3 Tlačítko Start/Pauza
- 4 Push & Go

Tlačítka možností*

- 5 Úroveň vysušení
- 6 Odložený start
- 7 Časované sušení
- 8 Konec cyklu
- 9 Lehké sušení (při dlouhém stisku Zámek tlačítek)
- 10 Proti pomačkání (při dlouhém stisku Mute)

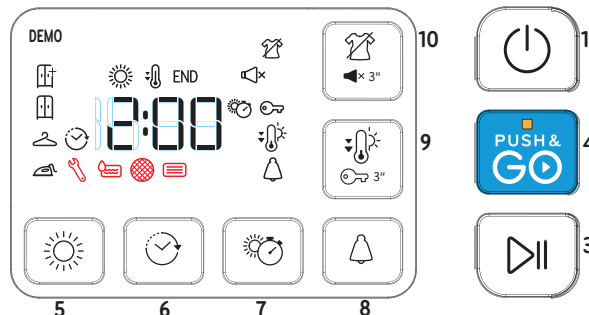
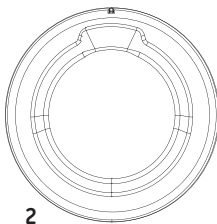

*Poznámka: u některých modelů mohou být použity místo ikon plné texty.

UKAZATELE

Úroveň vysušení: Sušení k žehlení - Na ramínko - Sušení k uložení - Extra Sušení-

Fáze cyklu: Sušení - Chlazení - **END** Konec cyklu

Vyprázdněte nádobu na vodu - **Vyčistěte dveřní filtr** - **Vyčistěte spodní filtr**

Viz oddíl Problémy a jejich řešení: **Závada** zavolat servis

PRVNÍ POUŽITÍ

Zkontrolujte, zda je nádrž na vodu správně zasunuta. Ujistěte se, že je odpadní hadice na zadní straně sušičky správně upevněna, a to buď k nádrži na vodu, nebo ke kanalizačnímu systému.

Sušičku je třeba instalovat do místnosti s teplotou v rozsahu 5 až 35 °C, aby byl zajištěn její řádný provoz.

Před použitím vaší sušičky se ujistěte, že stála ve svislé poloze nejméně 6 hodin.

BĚŽNÉ POUŽÍVÁNÍ

Budete-li se řídit těmito pokyny, docílíte MAXIMÁLNÍCH výsledků:

- **nezapomeňte po každém cyklu sušení vyprázdnit zásobník vody.**
- **nezapomeňte po každém cyklu sušení vyčistit filtry.**

Viz část Údržba a čištění.

1. Zapojte sušičku do zásuvky.
2. Otevřete dvířka a vložte prádlo; Vždy se řiďte pokyny na cedulkách oděvů a pokyny ohledně maximální kapacity daného programu. Vyprázdněte kapsy. Ujistěte se, že se vám prádlo nezaseklo mezi dvířky a/nebo ve filtru dvířek. Nevkládejte věci, ze kterých odkapává voda. V sušičce nesušte velké, nadrozměrné předměty. Pro dosažení optimálních výsledků sušení, vkládejte prádlo do sušičky po jednotlivých kusech.
3. Zavřete dvířka.
4. Stiskněte tlačítko "Zapnout/Vypnout".
5. Zvolte nejvhodnější program pro druh látky, ze které je dané oblečení.
6. V případě potřeby si vyberte z možností.
7. Sušení spustíte tlačítkem "Start/Pauza".
8. Po skončení sušičího cyklu zapípá zvukové znamení. Indikátor na ovládacím panelu značí konec cyklu. Prádlo ihned vyjměte, aby se nepomačkalo. Stroj vypněte stisknutím tlačítka "Zapnout/Vypnout", otevřete dvířka a oblečení ihned vyjměte, aby se nepomačkalo.

Pokud spotřebič nevypnete ručně, zhruba čtvrt hodiny po konci cyklu se kvůli šetření energie vypne automaticky.

Některé programy/možnosti jsou v souladu se systémem "Proti pomačkání". Znamená to, že po několik hodin po skončení sušičího cyklu se buben v pravidelných intervalech otáčí, aby se zabránilo pomačkání.

Upozorňujeme, že některé modely využívají v poslední fázi sušení studený vzduch, prádlo tedy není na dotek teplé.

V případě výpadku proudu je nutné stisknout tlačítko "Start/Pauza" a cyklus tak restartovat.

PUSH & GO

Tato funkce umožňuje spustit sušící cyklus po zapnutí stroje bez použití dalších tlačítek a/nebo ovladačů (jinak se program Push & GO vypne).

Body 1, 2 a 3 jsou pro běžné použití vždy nezbytné. Pro spuštění cyklu Push & GO podržte stisknuto toto tlačítko. Svítící kontrolka znamená, že cyklus nastartoval. Tento cyklus je ideální pro bavlněné a syntetické textilie. Max. náplň 4 kg. (Trvání cyklu 100'). Jestliže dojde během cyklu k otevření dveří, musíte pro pokračování cyklu zavřít dveře a stisknout tlačítko START/PAUZA. Tento program nedovoluje nastavit další možnosti.

Otevření dveří během pracovního cyklu

Během sušičího cyklu je možné kdykoliv otevřít dvířka sušičky a zkontrolovat stupeň usušení prádla či vyjmout již usušené kusy. Každé otevření dvířek může ale prodloužit dobu sušení prádla, pro ušetření času a energie tedy doporučujeme ponechat dvířka zavřená po celou dobu sušení.

Pro pokračování stiskněte tlačítko „Start/Pauza“ během 15 minut po zavření dvířek.

VISAČKY NA PRÁDLE

Zkontrolujte visačky na prádle, zejména při jeho prvním vložení do sušičky. Níže uvádíme nejpoužívanější symboly:

- Může se sušit v sušičce.
- Nesušit v sušičce.
- Sušit při vysoké teplotě.
- Sušit při nízké teplotě.

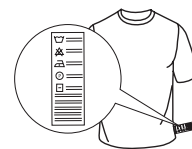



PROGRAMY

Doba trvání těchto programů závisí na množství náplně, na typu textilu, rychlosti odstředivky, která byla použita při praní a od dalších zvolených možností. **U modelů s displejem se čas trvání cyklů zobrazuje na ovládacím panelu.** Čas zbývajících do konce se během cyklu sušení nepřetržitě monitoruje a aktualizuje, aby se zobrazoval co nejpřesnější odhad. Možnost použití – Pokud u automatických cyklů bývá všechno vaše prádlo sušší nebo vlhčí, než požadujete, pomocí speciální funkce můžete stupeň vysušení zvýšit nebo snížit.

 **Eco** **kg Max***
Standardní program na bavlnu vhodný k sušení normálně mokrého bavlněného prádla. Z hlediska spotřeby energie nejefektivnější program k sušení normálně mokrého bavlněného prádla. Hodnoty na energetickém štítku vycházejí z tohoto programu.

POZNÁMKA: Aby bylo zajištěno optimální využití energie, je tento cyklus v rámci výchozího nastavení nastaven na úroveň „Sušení k uložení“. Pro vyšší stupeň usušení doporučujeme použít cyklus Bavlna.

 **Bavlna** **kg Max***
Cyklus je vhodný pro sušení všech druhů bavlněného prádla, které je připraveno k uložení do skříně.

 **Mix** **kg 4**
Tento program je ideální pro sušení bavlněných a syntetických textilií současně, se stupněm sušení usnadňujícím žehlení.

 **Syntetika** **kg 4**
Pro sušení syntetických tkanin.

 **Mini syntetika** **kg 2**
2kg Hospodárné sušení malých náplní prádla.

 **Jemné prádlo** **kg 2**
Pro sušení jemných tkanin, které vyžadují šetrné zacházení.

 **Vlna** **kg 1**
Pro sušení vlněných textilií. Doporučuje se textil před sušením obrátit naruby. Nejhrubší okraje, které zůstanou vlhké, nechte dosušit přirozeně na vzduchu.

 **Osvěžení**
Krátký program určený k regeneraci vláken a textilií studeným vzduchem. Nepoužívejte na ještě vlhké textilie. Může se používat s libovolným objemem náplně, ale neúčinnější je s malými náplněmi. Cyklus trvá cca 20 minut.

 **Košile** **kg 3**
Tento program je určen pro košile z bavlny nebo směsi bavlny se syntetickými vlákny.

 **Přikrývky**
Pro sušení objemných kusů jako například peřina.

 **Dětské prádlo** **kg 2**
Program určený pro sušení dětského prádla (bavlna a žinylka) a jemných tkanin. Nepoužívejte pro sušení prádla s plastovými aplikacemi.

 **Sport** **kg 4**
Pro sušení sportovních oděvů vyrobených z umělých vláken nebo bavlny.

 **Sportovní boty** **1 pár**
Program určený pro sušení jednoho páru sportovních bot. Boty musí být vyprány a odstředěny při rychlosti odstředivky minimálně 400 otáček. Musíte použít speciální stojan na boty, který je v příslušenství. Sušit lze pouze plátěné boty nebo boty vyrobené ze syntetických materiálů.

 **Snadné žehlení**
Tento cyklus uvolňuje vlákna a usnadňuje tak žehlení a skládání. Vhodné pro menší objemy mokrého i suchého bavlněného prádla či látek s příměsí bavlny. Nepoužívejte na stále mokré oblečení.

 **Rychlé 45'** **kg 1**
Rychlý program se zvoleným časem trvání, ideální pro sušení oděvů vyždímaných v pračce při vysoké rychlosti, například košilí nošených během pracovního týdne.

***MAX. NÁPLŇ 8 Kg (Dosušení prádla)**

MOŽNOSTI

Těmito tlačítky si můžete přizpůsobit zvolený program na míru podle svých osobních potřeb. Ne všechny možnosti jsou k dispozici pro všechny programy. Některé možnosti nemusí být kompatibilní s těmi, které jste si zvolili dříve; V takovém případě vás na to upozorní zvukový signál a/nebo blikající indikátory. Pokud je možnost k dispozici, zůstane její indikátor rozsvícený. Program může mít zapamatované některé možnosti zvolené v předchozích cyklech.

 **Úroveň sušení**
Úroveň vysušení prádla zvolíte opakovaným tisknutím příslušného tlačítka, až dokud se nenavolí požadovaná úroveň. Ukazatel signalizuje úroveň, která je navolena.

 **Sušení k žehlení:** velmi jemné sušení. Prádlo se bude snadněji žehlit ihned po ukončení cyklu.

 **Na ramínko:** míra vysušení určena pro velmi jemné textilie, které se hned vyvěsí.

 **Sušení k uložení:** prádlo bude připraveno k poskládání a uložení do skříně.

 **Extra sušení:** používá se pro oděvy, které se budou oblékat ihned po skončení cyklu.

 **Časované sušení**
Tato možnost nabízí volbu času trvání sušení. Opakovaně tiskněte příslušné tlačítko, dokud se nenavolí požadovaný čas trvání sušení. Ukazatel na ovládacím panelu ukazuje čas, který je právě navolený.

 **Odložený start**
Tato možnost nabízí odklad oproti začátku cyklu. Opakovaně tiskněte příslušné tlačítko, dokud se nenavolí požadovaný časový odklad. Po dosažení nejvyššího přípustného času další stisknutí tlačítka vede ke zrušení nastavení. Ukazatel na ovládacím panelu ukazuje čas, který je právě navolený. Po stisknutí tlačítka start/pauza: stroj signalizuje čas zbývajících do spuštění cyklu. V případě otevření dvířek musíte po jejich zavření zase stisknout tlačítko Start/Pauza.

 **Mute**
Tato možnost nabízí vypnutí veškeré zvukové signalizace na ovládacím panelu. Aktivní zůstanou pouze hlášení poruch:

- pro aktivaci této možnosti podržte stisknuto tlačítko dokud se nerozsvítí příslušný ukazatel.
- pro deaktivaci této možnosti podržte stisknuto tlačítko dokud příslušný ukazatel nezhasne.

 **Konec cyklu**
Tato možnost znamená, že po skončení cyklu zazní dlouhé zvukové znamení. Používá se za předpokladu, že standardní buzčák nebude slyšet. Jestliže byla tato možnost navolena v předchozím sušení, zůstane nastavení v paměti.

 **Zámek tlačítek**
Tato možnost nabízí zablokování všech ovladačů na zařízení s výjimkou tlačítka Zapnuto/Vypnuto. Zapnutý stroj:

- Pro aktivaci této možnosti podržte stisknuto tlačítko, dokud stroj nevyšle signál o aktivaci možnosti.
- Pro deaktivaci této možnosti podržte stisknuto tlačítko, dokud stroj nevyšle signál o její deaktivaci.

Jestliže byla tato možnost navolena v předchozím sušení, zůstane nastavená v paměti.

 **Proti pomačkání**
Tato možnost nabízí po skončení cyklu pravidelné otáčení bubny (až 10 hodin po skončení sušení), které má zamezit mačkání

POUŽITÍ STOJANU

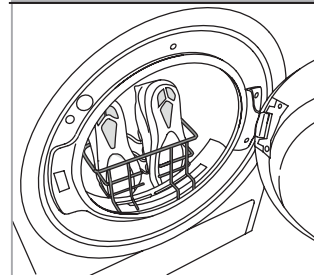

Odstraňte dveřní filtr a umístěte stojan. Tkaničky vložte dovnitř bot, špičky otočte směrem dolů a podrážky směrem nahoru. Do bubny nekládejte již žádné další boty ani prádlo. Po skončení sušení vložte dveřní filtr zpět na místo.

usušeného prádla. Je to mimořádně praktické řešení v případě, že nemáte možnost vyjmout prádlo ze sušičky bezprostředně po skončení sušení. Jestliže se tato možnost použije v kombinaci s odloženým startem, bude nemačková péče zařazena i ve fázi odkladu. Jestliže byla tato možnost navolena v předchozím sušení, zůstane nastavení v paměti.

Lehké sušení

Umožňuje jemnější zacházení s prádlem pomocí snížení teploty sušení.

ÚDRŽBA A ČIŠTĚNÍ

VAROVÁNÍ: Při čisticích a údržbářských procedurách sušičku vypojte ze zásuvky.

☰ Vyprázdnění sběrné nádrže na vodu po každém sušení (viz obrázek A).

Vyberte nádobku ze sušičky a vyprázdněte ji do umyvadla nebo do jiného vhodného odtoku, následně je vraťte na místo. Sušičku nikdy nepoužívejte bez sběrné nádržky.

Čištění filtrů

Vyjměte filtry a vyčistěte je odstraněním vláken z jejich povrchu rukou nebo hadříkem nebo pomocí vysavače, poté je vraťte na místo. Textilní vlákna a nečistoty vyjmuté při čištění z filtrů by se měly vyhazovat do popelnice, a ne vypouštět odtokem, aby se zabránilo šíření mikroplastů v používaném vodovodním systému.

Sušičku nikdy nepoužívejte bez filtru.

🌀 Čištění dveřního filtru po každém sušení (viz obrázek B).

Jak vyjmout dveřní filtr:

1. Otevřete dvířka a vytáhněte filtr směrem nahoru.
2. Otevřete filtr a vyčistěte všechny části od nánosů. Nezapomeňte také odstranit všechny cizí předměty uvnitř filtru a bubnu.

Vraťte filtr na místo; ujistěte se, že je řádně osazený na doraz s těsněním sušičky.

☰ Čištění spodního filtru po rozsvícení příslušného ukazatele (viz obrázek C).

POZNÁMKA: nicméně se doporučuje čistit tento filtr po každém sušení, aby byl sušící výkon optimální.

Jak vyjmout spodní filtr:

- C1. Otevřete spodní kryt; uchopte rukojeť a vytáhněte filtr ven.
 - C2. Otevřete zadní stěnu filtru a odstraňte případné usazeniny z vnitřní plochy sítky.
 - C3/C4. komoru spodního filtru zkontrolujte každý měsíc. Pokud na kovových částech ulpí zbytky žmolků, vyčistěte je vysavačem pomocí nástavce s kartáčkem.
- Kovové části vždy čistěte vertikálními pohyby, pokud se je pokusíte čistit vodorovně, můžete je poškodit. Na kovové části nikdy nesahejte holou rukou, předejdete tak riziku pořezání.
- C5. Zavřete zadní stranu filtru, vložte jej zpět a současně překontrolujete, zda je dokonale usazen na svém místě, poté sklopte rukojeť.

POPIS PRODUKTU

1. Nádrž na vodu
2. Otvory pro nasávání vzduchu
3. Spodní filtr
4. Dveřní filtr

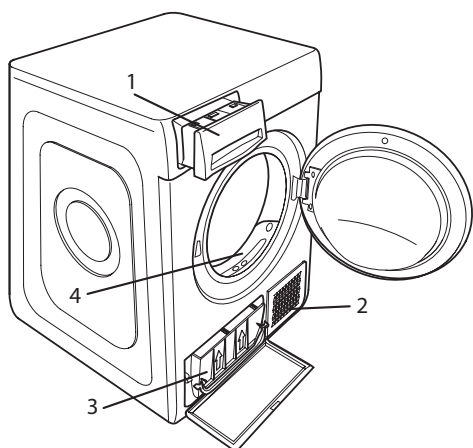

C6. Zamkněte spodní kryt.

Ujistěte se, že je otvory pro nasávání vzduchu volný.

Filtry mají pro sušení zásadní význam. Jejich úlohou je zachytit usazeniny, které se vytvářejí během sušení. Pokud by se filtry ucply, proudění vzduchu sušičkou by bylo značně problematické: prodloužily by se tím čas trvání sušení, vzrostla by spotřeba energie a mohlo by dojít k poškození sušičky. Jestliže se tyto operace nebudou provádět správným způsobem, nebude možné sušičku uvést do chodu.

POZNÁMKA: i po vyčištění filtrů zůstane svítit příslušný indikátor; jde o normální jev, zhasne, jakmile spustíte nový sušící cyklus.

Čištění sušičky

- Vnější kovové, plastové i gumové části lze čistit mokřým hadříkem.
- Přední mřížku pro nasávání vzduchu čistěte pravidelně (každých 6 měsíců) vysavačem, abyste z ní odstranili veškeré žmolky, chomáčky nebo zbytky prachu. Občas také odstraňte vysavačem zbytky žmolků z oblastí filtrů.
- Nepoužívejte rozpouštědla ani abraziva.

PŘEPRAVA A MANIPULACE

Sušičku nikdy nezdvihejte za vrchní část.

1. Odpojte sušičku od sítě.
2. Odstraňte veškerou vodu ze zásobníku.
3. Ujistěte se, že jsou dvířka a zásobník na vodu důkladně uzavřené.
4. Je-li vypouštěcí hadice napojena na kanalizační systém, opětovně ji připevněte na zadní stranu sušičky (viz Průvodce instalací).

Příkon			
Ve vypnutém stavu (Po) - Watt		0.50	
V pohotovostním stavu (PI) - Watt		2.00	
Programy	Kg	kWh	Minuty
Eco* <input type="checkbox"/>	8	1.42	165
Eco <input type="checkbox"/>	4	0.78	96
Syntetika	4	0.94	113

* Program ECO je nejúčinnějším programem z pohledu spotřeby energie při sušení mokrého bavlněného prádla a používá se k posouzení souladu s nařízením (EU) 932/2012.

Instalace s tepelným čerpadlem

Tepelné čerpadlo používá skleníkové plyny, které se nacházejí v hermeticky zaplombované jednotce. V této zaplombované jednotce se nachází 0.43 kg plynu R134a. GWP = 1430 (1 t CO₂).

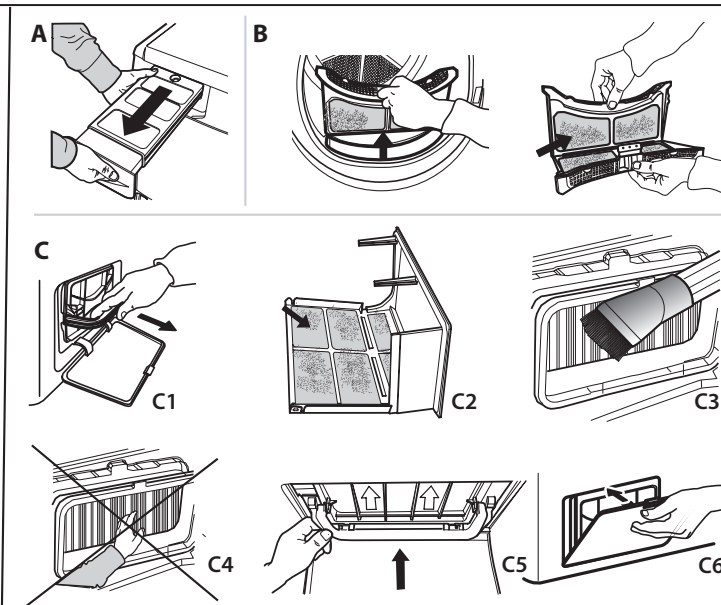

V případě poruchy si ještě předtím, než zavoláte centrum zákaznické podpory, prostudujte následující tabulku. Shledané anomálie jsou často málo závažné a lze je vyřešit během několika minut.

Náhradní díly budou k dispozici po dobu až 10 let v souladu s požadavky konkrétního nařízení.

Chyba	Možná příčina	Postup
Příliš dlouhé časy sušení.	Nebyla provedena potřebná údržba.	Přečtěte si oddíl ÚDRŽBA A ČIŠTĚNÍ a proveďte požadované operace.
	Textilie jsou příliš mokré.	Proveďte prací cyklus s odstředěním ve vysokých otáčkách, aby se vyždímalo co nejvíc vody.
	Pokojeová teplota.	Doba schnutí může trvat déle, pokud je pokojová teplota v rozsahu 14–30 °C.
	Navolený program, čas a/nebo úroveň sušení nejsou vhodné pro daný typ nebo objem náplně v sušičce.	Přečtěte si oddíl Programy a možnosti, kde si můžete vybrat nevhodnější program a možnosti pro dané textilie.
	Příčinou může být přetížení sušičky.	Přečtěte si oddíl Programy, kde zjistíte maximální příslušnou hmotnost náplně pro každý program.
Sušička se nechce zapnout.	Tlačítko Zapnuto/Vypnuto nebylo stisknuto.	Stiskněte tlačítko Zapnout/Vypnout.
	Zástrčka není správně zapojena do elektrické zásuvky.	Zasuňte zástrčku do síťové zásuvky.
	Elektrická zásuvka je vadná.	Pokuste se do stejné zásuvky připojit jiný elektrický spotřebič. Nepoužívejte k připojení do elektrické sítě zařízení jako jsou adaptéry nebo prodlužovačky.
	Došlo k přerušení dodávky elektrického proudu.	Počkejte, než bude obnoven přívod proudu a v případě potřeby opět sepněte pojistky.
Sušička se nechce uvést do činnosti.	Nejsou řádně zavřená dvířka.	Zavřete dvířka.
	Byl navolen odložený start cyklu.	Pro stroje s touto funkcí: počkejte, až uplyne nastavený čas odkladu startu nebo vypněte stroj, aby se nastavení vynulovalo. Přečtěte si oddíl Možnosti.
	Nebylo stisknuto tlačítko Start/Pauza pro spuštění programu.	Stiskněte tlačítko Start/Pauza.
	Na strojích s funkcí zámku tlačítek: byla zvolena tato možnost.	Viz Výběr možností. Pokud byl zvolený Zámek tlačítek, vypněte jej. Vypnutí stroje neznemožní použití této možnosti.
Prádlo je po dokončení cyklu mokré.	Malá náplň.	Automatický program nedetekoval požadovanou konečnou vlhkost a sušička program dokončí a zastaví se. Pokud k tomu dojde, jednoduše vyberte další krátkou dobu sušení, popřípadě vyberte možnost „extra suché“, pokud je tato možnost k dispozici.
	Velké dávky nebo těžší tkaniny.	Stupně vysušení lze měnit podle požadované míry usušení. Možnost „Extra sušení“ se doporučuje pro oblečení, které lze hned oblékat.
	Sušicí cyklus byl přerušen a během 15 minut nebyl znovu spuštěn, proto se spotřebič vypnul.	Sušicí cyklus byl znovu nastaven a spuštěn.
	Pravděpodobně došlo k výpadku elektrického napájení, proto se spotřebič vypnul.	Sušicí cyklus byl znovu nastaven a spuštěn.
Světelné ukazatele		
Nádrž na vodu	Sběrná nádrž na vodu je plná.	Vyprázdněte nádržku na vodu. Přečtěte si oddíl ÚDRŽBA A ČIŠTĚNÍ.
Dveřní filtr	Porucha proudění vzduchu nezbytného pro práci stroje.	Vyčistěte dveřní filtr a zkontrolujte, zda je otvory pro nasávání vzduchu volný. Jestliže se tyto operace nebudou provádět správným způsobem, může se sušička poškodit. Přečtěte si oddíl ÚDRŽBA A ČIŠTĚNÍ.
Spodní filtr*	Spodní filtr se musí vyčistit.	Vyčistěte spodní filtr. Přečtěte si oddíl ÚDRŽBA A ČIŠTĚNÍ.
Symbol anglického klíče označuje poruchu.	Snímače stroje zjistily poruchu, na displeji se může zobrazit jeden z následujících chybových kódů: F1 E1 ; F1 E2 ; F1 E3 ; F2 E1 ; F3 E1 ; F3 E3 ; F3 E4 ; F4 E1 ; F4 E2 ; F4 E7 ; F5 E1 ; F6 E1 ; F6 E2 ; F6 E3 .	Vypněte sušičku a odpojte ji od elektrického napájení. Ihned otevřete dvířka a vyložte prádlo, aby se rozptýlilo teplo. Počkejte přibližně 15 minut. Připojte sušičku opět k elektrické síti, naložte prádlo a znovu spusťte cyklus sušení. Jestliže problém přetrvává, kontaktujte centrum zákaznické podpory, kde oznámíte abecedně-číselné kódy, které blikají na displeji.

*Poznámka: některé modely jsou samočisticí; nejsou vybaveny spodním filtrem - přečtěte si oddíl ÚDRŽBA A ČIŠTĚNÍ.

Hodnoty spotřeby energie

Programy		Jmenovitá kapacita [kg]	Doba trvání programu [hodiny:minuty]	Spotřeba energie [kWh/cyklus sušení]	Konečný obsah vlhkosti	Akustický hluk šířený vzduchem [dB(A)]
ECO	<i>plné naplnění</i>	8	02:45	1.42	≤ 3%	65
	<i>částečné naplnění</i>	4	01:36	0.78		
Bavlna Extra Sušení	<i>plné naplnění</i>	8	02:40	1.61	0%	
	<i>částečné naplnění</i>	4	01:45	1.06		
Bavlna Sušení k Žehlení:	<i>plné naplnění</i>	8	02:15	1.36	≤ 16%	
	<i>částečné naplnění</i>	4	01:12	0.73		
Syntetika	<i>plné naplnění</i>	4	01:53	0.94	≤ 5%	
Syntetika Extra Sušení	<i>plné naplnění</i>	4	02:28	1.22	≤ 3%	
Syntetika Sušení k Žehlení:	<i>plné naplnění</i>	4	01:02	0.46	≤ 16%	
Jemné	<i>plné naplnění</i>	2	01:35	0.56	≤ 7%	
Vlna	<i>plné naplnění</i>	1	01:15	0.40	≤ 5%	

Program ECO je neúčinnějším programem z pohledu spotřeby energie při sušení mokrého bavlněného prádla a používá se k posouzení souladu s nařízením (EU) 2023/2533.

Hodnoty ostatních programů než je program ECO, jsou pouze orientační. Údaje o jejich spotřebě se mohou lišit od výše uvedených jmenovitých hodnot v závislosti na velikosti nákladu, typech textilií a zbytkové vlhkosti po odstředování.

K úspoře energie přispěje, když stroj zatížíte až na maximální kapacitu uvedenou pro každý program.

Firemní zásady, standardní dokumentaci, objednávky náhradních dílů a další informace o výrobku získáte:

- Pomocí QR kódu ve vašem spotřebiči
- Návštěvou našeho webu docs.indesit.eu a parts-selfservice.europeanappliances.com
- Případně **kontaktujte náš poprodejní servis** (telefonní číslo najdete v záručním listě). Při kontaktování našeho poprodejního servisu prosím uveďte kódy na identifikačním štítku produktu.

Další informace o svém modelu najdete na adrese <https://eprel.ec.europa.eu/>, což je oficiální databáze výrobků EU EPREL. Po výběru kategorie výrobku zadejte identifikátor modelu výrobku. Identifikátor modelu se skládá z písmen a číslic a naleznete jej na výrobním štítku, jako Mod. (Viz obrázek vpravo.)

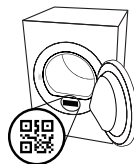



DANKE, DASS SIE SICH FÜR EIN INDESIT PRODUKT ENTSCHEIDEN HABEN.
Für eine umfassendere Unterstützung melden Sie Ihr Produkt bitte unter www.register10.eu an



Lesen Sie vor Gebrauch des Geräts die Sicherheitshinweise aufmerksam durch.



BITTE SCANNEN SIE DEN QR-CODE AUF IHREM GERÄT, UM DETAILLIERTERE INFORMATIONEN ZU ERHALTEN.

BEDIENTAFEL

- 1 Ein/Aus-Taste (bei langem Tastendruck Rücksetzung)
- 2 Programmwähler
- 3 Taste Start/Pause
- 4 PUSH & GO

Auswahltasten Optionen*

- 5 Trockengrad
- 6 Start In
- 7 Zeit-Programme
- 8 Programmende
- 9 Sanftes Trocknen (bei langem Tastendruck von Tastensperre)
- 10 Knitterschutz (bei langem Tastendruck von Stumm)

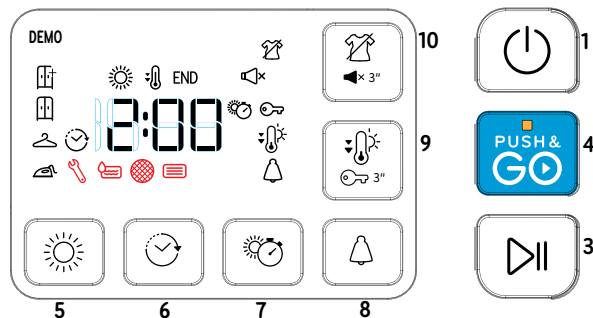
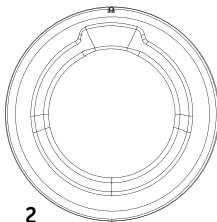

*Hinweis: bei einigen Modellen steht ein Schriftzug anstelle der Ikonen.

ANZEIGEN

Trockengrad: ☀️ Bügeltrocken - ☁️ Aufhängetrocknen - 🚪 Schranktrocknen - 📦 Extra trocken

Programmphase: ☀️ Trocknen - 🌡️ Kühlen - END Programmende

👉 **Wassertank entleeren** - 🌀 **Türfilter reinigen** - 📄 **Bodenfilter reinigen**

Abschnitt Fehlersuche nachschlagen: 🛠️ **Störung Kundendienst rufen**

ERSTINBETRIEBNAHME

Stellen Sie sicher, dass der Wassertank richtig eingesetzt ist. Stellen Sie sicher, dass der Abflussschlauch auf der Rückseite des Trockners richtig befestigt ist, entweder an dem Wasserbehälter des Trockners oder an ihrem häuslichen Abwassersystem. Der Trockner muss in einem Raum mit einer Temperatur zwischen 5°C und 35°C installiert werden, um einen ordnungsgemäßen Betrieb zu gewährleisten. Vergewissern Sie sich, dass Ihr Trockner mindestens sechs Stunden lang in vertikaler Position gestanden hat, bevor Sie ihn benutzen.

TÄGLICHER GEBRAUCH

So funktioniert Ihr Gerät OPTIMAL:

- nicht vergessen, den Wassertank nach jedem Trocknungszyklus zu leeren.
- nicht vergessen, die Filter nach jedem Trocknungszyklus zu reinigen.

Siehe Abschnitt Pflege & Wartung.

1. Stecken Sie den Stecker des Trockners in eine Steckdose.
2. Öffnen Sie die Tür und geben Sie die Kleidung in die Trommel; Beachten Sie immer die Anweisungen auf den Pflegeetiketten und die Angaben zur maximalen Beladung im Programmabschnitt. Leeren Sie die Taschen. Stellen Sie sicher, dass keine Kleidungsstücke in der Tür und/oder zwischen Tür und Türfilter eingeklemmt werden. Geben Sie keine tropfnassen Sachen in die Trommel. Trocknen Sie keine große, sehr voluminöse Sachen. Für optimale Trocknungsergebnisse sollten die Kleidungsstücke nacheinander eingelegt werden.
3. Tür schließen.
4. "Ein/Aus"-Taste drücken.
5. Wählen Sie das am besten geeignete Programm für den Gewebetyp dieser Beladung.
6. Wählen Sie die Optionen, falls nötig.
7. Drücken Sie die Taste "Start/Pause", um das Trocknen zu starten.
8. Am Ende des Trocknungszyklus ertönt ein Summer. Eine Anzeige auf dem Bedienfeld meldet das Ende des Zyklus. Schalten Sie die Maschine durch Drücken der "Ein/Aus"-Taste aus, öffnen Sie die Tür entnehmen Sie sofort die Beladung, um die Knitterbildung an der Wäsche zu vermeiden.

Wird die Maschine nicht manuell ausgeschaltet, schaltet sich das Gerät etwa eine Viertelstunde nach dem Ende des Zyklus automatisch aus, um Energie zu sparen.

Beachten Sie, dass einige Programme/Optionen mit dem "Crease Care / Knitterschutz"-System abgestimmt sind. Dies bedeutet, dass sich

die Trommel nach dem Ende des Trocknungszyklus einige Stunden lang in regelmäßigen Abständen dreht, um die Knitterbildung zu vermeiden. Beachten Sie, dass einige Modelle eine abschließende kühle Trocknungsphase ausführen, weshalb sich die Textilien möglicherweise nicht heiß anfühlen.

Bei einem Stromausfall muss die "Start/Pause"-Taste gedrückt werden, um den Zyklus neu zu starten.

PUSH & GO

Diese Funktion gestattet das Starten eines Programms nach dem Einschalten der Maschine, ohne weitere Tasten und/oder Wähler zu betätigen (andernfalls wird das Programm Push & GO abgeschaltet). Es müssen immer die im Abschnitt „tägliches Gebrauch“ unter Punkt 1, 2 und 3 genannten Punkte ausgeführt werden. Zum Starten des Programms Push & GO muss die Taste gedrückt gehalten werden. Das Aufleuchten der Kontrolllampe meldet, dass das Programm gestartet wurde. Dieses Programm ist ideal für Baumwolle und pflegeleichte Fasern. Max. Beladung 4 kg (Programmdauer 100 Min.) Wenn während des Programms die Tür geöffnet wird, muss zum Fortsetzen des Programms die Tür geschlossen und dann die Taste START/PAUSE gedrückt werden. Dieses Programm gestattet keine weiteren Optionen.

Öffnen der Tür bei laufendem programm

Die Trockertür kann jederzeit während des Programms geöffnet werden, um den Fortschritt zu überprüfen und bereits trockene Kleidungsstücke zu entnehmen. Da das Öffnen der Tür jedoch die Trocknungszeit verlängern kann, wird empfohlen, die Tür während des gesamten Zyklus geschlossen zu halten, um Zeit und Energie zu sparen. Drücken Sie nach dem Schließen der Tür die Taste "Start/Pause" innerhalb von 15 Minuten, um den Trockner weiterlaufen zu lassen.

ETIKETTEN MIT PFLEGEHINWEISEN

Kontrollieren Sie die Etiketten der Kleidungsstücke, besonders wenn Sie diese zum ersten Mal in den Wäschetrockner geben. Nachfolgend führen wir die gebräuchlichsten Symbole an:

- Kann im Wäschetrockner getrocknet werden.
- Nicht im Wäschetrockner trockenbar.
- Bei hoher Temperatur trocknen.
- Bei niedriger Temperatur trocknen.



PROGRAMME

Die Dauer der Programme ist abhängig von Beladung, Art der Gewebe, Schleudergeschwindigkeit Ihrer Waschmaschine und angewählten Optionen. **Bei Modellen mit Display wird die Programmdauer an der Bedienblende angezeigt.** Die Restlaufzeit wird während des Trockenprogramms ständig überwacht und aktualisiert, um Ihnen die bestmögliche Schätzung zu liefern. Zu verwendende Optionen - Wenn alle Beladungen bei Automatikprogrammen für Sie zu feucht oder zu trocken sind, können Sie den Trockengrad mit der spezifischen Option erhöhen oder senken.

 **Öko** **kg Max***
Standard-Baumwollprogramm, geeignet für trockene bis normal feuchte Baumwollwäsche. Das im Energieverbrauch effizienteste Programm zum Trocknen von Baumwollwäsche. Die Werte am Energielabel beziehen sich auf dieses Programm.

HINWEIS: Für optimale Energieeffizienz ist dieser Zyklus standardmäßig auf „Schranktrocken“ eingestellt. Für einen höheren Trockengrad empfehlen wir die Verwendung des Programms Baumwolle.

 **Baumwolle** **kg Max***
Programm zum Trocknen aller Arten von Baumwolle, bereit zum in den Schrank legen.

 **Mischwäsche** **kg 4**
Dieses Programm ist ideal für das gleichzeitige Trocknen von Baumwoll- und pflegeleichten Geweben bis auf eine Trocknungsstufe, die das Bügeln erleichtert.

 **Pflegeleicht** **kg 4**
Zum Trocknen von Wäsche aus pflegeleichten Fasern.

 **Mini Pflegeleicht** **kg 2**
Wirtschaftliches Trocknen von kleinen Wäscheladungen.

 **Feinwäsche** **kg 2**
Zum Trocknen von empfindlicher Wäsche, die eine schonende Behandlung braucht.

 **Wolle** **kg 1**
Zum Trocknen von Kleidungsstücken aus Wolle. Es empfiehlt sich, die Stücke vor dem Trocknen zu wenden. Schwerere, noch feuchte Säume und dgl. von selbst trocknen lassen.

 **Auffrischen**
Ein Kurzprogramm zum Auffrischen von Fasern und Kleidungsstücken durch Zuführung von frischer Luft. Keine noch nassen Stücke verwenden. Das Programm kann für jede Lademenge verwendet werden, ist jedoch bei geringer Füllmenge wirksamer. Das Programm dauert ca. 20 Minuten.

 **Hemden** **kg 3**
Dieses Programm ist spezifisch für Hemden aus Baumwolle oder aus Baumwoll-Mischgewebe.

 **Dauenendecke**
Zum Trocknen von voluminösen Stücken, wie beispielsweise eine Einzelbett-Dauenendecke.

 **Baby** **kg 2**
Ein speziell für das Trocknen von Kleidung und Wäsche von Kleinkindern (Baumwolle und Chenille) und Feinwäsche ausgelegtes Programm. Keine Teile mit Kunststoffbeschichtung trocknen.

 **Sport** **kg 4**
Zum Trocknen von Sportkleidung aus Kunstfasern oder Baumwolle.

 **Sportschuhe** **1 Paar**
Dies ist ein Programm zum Trocknen von einem Paar Sportschuhe. Die Schuhe müssen gewaschen und mit mindestens 400 U/min geschleudert worden sein. Dazu muss das spezielle, mitgelieferte Gestell verwendet werden. Nur Schuhe aus Kunstfaser oder Tuch trocknen.

 **Bügelleicht**
Dieser Zyklus entspannt die Fasern und erleichtert so das Bügeln und Falten. Geeignet für kleine Beladungen mit feuchten oder trockenen Baumwoll- und Baumwollmischgeweben. Nicht bei noch nassen Kleidungsstücken verwenden.

 **Schnell 45'** **kg 1**
Ein rasches zeitgesteuertes Programm, ideal für das Trocknen von Geweben, die bereits bei Hochgeschwindigkeit in der Waschmaschine geschleudert wurden, beispielsweise die Hemden, die im Verlauf einer Arbeitswoche benutzt wurden.

***MAX BELADUNG 8 Kg (Trockenladung)**

OPTIONEN

Diese Tasten ermöglichen Ihnen, das gewählte Programm nach Ihren persönlichen Anforderungen zu personalisieren. Nicht alle Optionen sind bei allen Programmen verfügbar. Einige Optionen können mit den zuvor von Ihnen eingestellten nicht kompatibel sein; in diesem Fall werden Sie durch den Summer und/oder blinkende Anzeigen benachrichtigt. Wenn die Option verfügbar ist, bleibt die Optionsanzeige eingeschaltet. Das Programm kann einige Optionen beibehalten, die in vorhergehenden Trocknungszyklen gewählt wurden.

 **Trockengrad**
Die entsprechende Taste mehrmals drücken, um einen unterschiedlichen Restfeuchtegrad der Wäsche zu erzielen. Eine Kontrolllampe zeigt die angewählte Stufe an.

 **Bügeltrocken:** sehr sanftes Trocknen. Kleidungsstücke können sofort nach dem Programm leichter gebügelt werden.

 **Aufhängetrocknen:** ein speziell für empfindliche Wäschestücke entwickelter Trockengrad, die danach aufgehängt werden können.

 **Schranktrocken:** die Wäsche kann zusammengelegt und im Schrank verstaut werden.

 **Extra Trocken:** die Kleidungsstücke können danach direkt wieder getragen werden.

 **Zeit-Programme**
Diese Option gestattet die Einstellung der Dauer des Trockenprogramms. Zur Einstellung der gewünschten Dauer, mehrmals die entsprechende Taste drücken. Eine Anzeige an der Bedienblende zeigt die gewählte Zeit an.

 **Start in**
Diese Option gestattet die Einstellung eines zeitverzögerten Anlaufs des Programms. Zur Einstellung der gewünschten Startzeit, mehrmals die entsprechende Taste drücken. Bei Erreichen der maximal einstellbaren Zeit wird die Option bei nochmaligem Drücken der Taste zurückgesetzt. Eine Anzeige an der Bedienblende zeigt die gewählte Zeit an. Nach Drücken der Taste Start/Pause zeigt die Maschine die noch verbleibende Zeit bis zum Start des Programms an. Wenn die Tür geöffnet wird, muss nach dem Schließen derselben nochmals die Taste Start/Pause gedrückt werden.

 **Stumm**
Diese Option gestattet das Abschalten der Tonsignale der Bedienblende. Die Störungsalarme bleiben aktiv.
• Zur Aktivierung dieser Option muss die Taste gedrückt gehalten werden, bis die entsprechende Kontrolllampe aufleuchtet.
• Zum Abschalten der Option muss die Taste gedrückt gehalten werden, bis die entsprechende Kontrolllampe erlischt.

 **Programmende**
Bei Anwahl dieser Option wird am Ende des Programms ein langgezogenes Tonsignal gegeben. Sie kann genutzt werden, wenn Sie nicht sicher sind, dass Sie den normalen Ton bei Programmende hören können. Diese Option bleibt gespeichert, wenn sie im vorherigen Trockenprogramm eingestellt war.

 **Tastensperre**
Diese Option sperrt alle Bedientasten der Maschine mit Ausnahme der Ein-/Austaste. Bei eingeschalteter Maschine:
• um die Option zu aktivieren, muss die Taste so lange gedrückt gehalten werden, bis die Maschine signalisiert, dass die Option aktiviert ist.
• um die Option zu deaktivieren, muss die Taste so lange gedrückt gehalten werden, bis die Maschine signalisiert, dass die Option deaktiviert ist.

Diese Option bleibt gespeichert, wenn sie im vorherigen Trockenprogramm eingestellt war.

 **Knitterschutz**
Diese Option aktiviert am Ende des Programms eine Knitterschutzfunktion durch Drehen der Trommel in regelmäßigen Zeitabständen (Dauer bis zu 10 Stunden). Sie ist besonders sinnvoll,

VERWENDUNG DES SCHUHGESTELLS

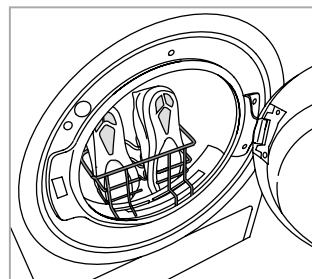

Den Flusenfilter der Tür entfernen und das Gestell aufstellen. Die Schnürsenkel müssen ins Innere der Schuhe gesteckt werden. Die Schuhe mit den Spitzen nach unten und den Sohlen nach außen anbringen. Keine anderen Wäschestücke oder Schuhe in die Trommel geben. Nach dem Trocknen den Flusenfilter wieder anbringen.

wenn Sie nicht die Möglichkeit haben, die Wäsche gleich nach dem Trocknen zu entnehmen. Sofern diese Option mit der Startzeitvorwahl kombiniert wird, gilt sie auch für Programme mit vorgewählter Startzeit. Diese Option bleibt gespeichert, wenn sie im vorherigen Trockenprogramm eingestellt war.

Sanftes Trocknen

Ermöglicht eine schonende Behandlung der Wäsche durch Reduzierung der Trockentemperatur.

REINIGUNG UND WARTUNG

WARNUNG: Ziehen Sie vor der Reinigung und Wartung des Trockners den Netzstecker.

Nach jedem Programm (siehe Abb. A) den Wassertank entleeren.

Den Behälter herausnehmen und den Inhalt in ein Waschbecken oder einen anderen geeigneten Abfluss entleeren. Dann wieder richtig einsetzen. Den Wäschetrockner keinesfalls betreiben, ohne vorher den Behälter wieder eingesetzt zu haben.

Reinigung der Filter

Nehmen Sie die Filter heraus und reinigen Sie sie indem Sie die Flusen mit der Hand, einem Tuch oder mit einem Staubsauger von der Oberfläche entfernen, und setzen Sie sie dann wieder ein. Die Flusen in den Mülleimer geworfen und nicht in den Abfluss gelangen sollten, um zu vermeiden, dass im Abwassersystem Mikroplastik verbreitet wird.

Den Wäschetrockner keinesfalls betreiben, ohne vorher den Filter wieder eingesetzt zu haben.

Nach jedem Programm den Türfilter reinigen (siehe Abb. B).

Zum Herausnehmen des Türfilters ist wie folgt vorzugehen:

1. Die Tür öffnen und den Filter nach oben ziehen.
2. Den Filter öffnen und alle Bestandteile von Flusen befreien. Sicherstellen, dass auch alle Fremdkörper im Filter und in der Trommel entfernt wurden.

Den Filter wieder richtig einsetzen und kontrollieren, dass er bündig an der Dichtung des Trockners anliegt.

Reinigung des Bodenfilters bei Aufleuchten der zugehörigen Kontrolllampe (siehe Abb. C):

HINWEIS: es empfiehlt sich jedoch, diesen Filter nach jedem Programm zu reinigen, um die optimale Leistung beizubehalten.

Zum Herausnehmen des Bodenfilters ist wie folgt vorzugehen:

C1. Öffnen Sie die untere Abdeckung. Nehmen Sie den Griff und ziehen Sie den Filter heraus.

C2. Die Rückwand des Filter öffnen und eventuelle Flusen auf der Innenfläche des Siebs entfernen.

C3/C4. Prüfen Sie die untere Filterkammer monatlich. Wenn sie an den Metalllamellen angesammelte Flusenreste finden, reinigen Sie sie mit einem Staubsauger. Verwenden sie dazu eine Düse mit Bürste.

Es ist wichtig, dass Sie senkrechte Bewegungen ausführen, da Sie das Bauteil zerstören können, wenn Sie versuchen, es in waagerechter Richtung zu reinigen. Vermeiden Sie den direkten Kontakt der Hand mit den Lamellen - Schnittgefahr!

PRODUKTBESCHREIBUNG

1. Wassertank
2. Gitter der Belüftungsöffnung
3. Bodenfilter
4. Türfilter

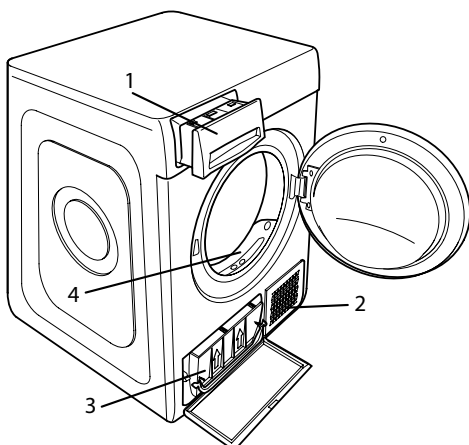

C5. Schließen Sie die Rückseite des Filters und setzen Sie ihn wieder ein. Prüfen Sie, dass er einwandfrei sitzt, dann senken Sie den Filtergriff.

C6. Schließen Sie die untere Abdeckung.

Sicherstellen, dass das Gitter der Belüftungsöffnung frei ist.

Die Filter sind wesentliche Elemente des Trockners. Sie haben die Aufgabe, die Flusen zurückzuhalten, die sich beim Trocknen bilden. Verstopfte Filter würden den Umlauf der Luft im Trockner stark beeinträchtigen: die Maschine würde mehr Zeit benötigen, mehr Strom verbrauchen und Schaden nehmen. Wenn die Filter nicht ordnungsgemäß gereinigt werden, läuft der Trockner möglicherweise nicht an.

HINWEIS: nach der Reinigung der Filter bleibt die entsprechende Anzeige eingeschaltet. Das ist normal. Sie erlischt, wenn Sie einen neuen Trocknungszyklus starten.

Reinigung des Trockners

- Die äußeren Metall-, Kunststoff- und Gummiteile können mit einem feuchten Tuch gereinigt werden.
- Reinigen Sie das vordere Lufteinlassgitter regelmäßig (alle 6 Monate) mit einem Staubsauger, um Fussel, Flusen oder Staubablagerungen zu entfernen. Verwenden Sie außerdem ab und zu einen Staubsauger, um Fusselablagerungen im Filterbereich zu entfernen.
- Verwenden Sie keine Lösungsmittel oder Scheuermittel.

TRANSPORT/UMZUG

Heben Sie den Trockner niemals an der Oberseite an.

1. Stecken Sie den Trockner aus.
2. Nehmen Sie den Wasserbehälter heraus.
3. Stellen Sie sicher, dass Tür und Wassertank korrekt geschlossen bzw. eingesetzt sind.
4. Wenn der Abflussschlauch an Ihr Abwassersystem angeschlossen ist, befestigen Sie den Abflussschlauch auf der Hinterseite des Trockners (siehe Installationsanleitung).

Leistungsaufnahme			
Im ausgeschalteten Zustand (Po) - Watt		0.50	
Im unausgeschalteten Zustand (PI) - Watt		2.00	
Programme	Kg	kWh	Minuten
Öko* <input type="checkbox"/>	8	1.42	165
Öko <input type="checkbox"/>	4	0.78	96
Pflegeleicht	4	0.94	113

* Das Öko-Programm ist das energieeffizienteste Programm zum Trocknen von nasser Baumwollwäsche und wird verwendet, um die Konformität mit der Verordnung (EU) 932/2012. zu bewerten.

Wärmepumpensystem

Die Wärmepumpe enthält Treibhausgas, das in einer hermetisch dichten Einheit enthalten ist. Diese Einheit enthält 0.43 kg Gas R134a. GWP = 1430 (1 t CO₂).

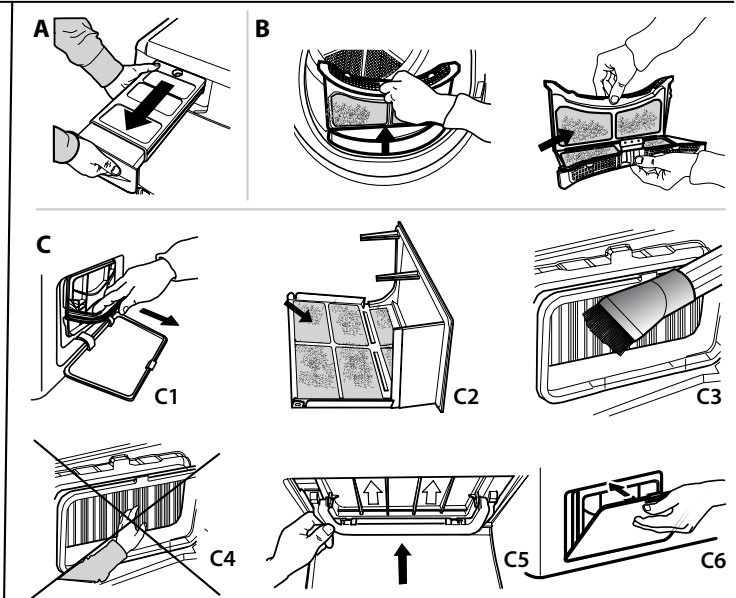

Im Störfall bitte die nachstehende Tabelle prüfen, bevor Sie den Kundendienst rufen. Funktionsstörungen sind oft nur geringfügig und können in wenigen Minuten behoben werden.
Ersatzteile sind für einen Zeitraum von bis zu 10 Jahren verfügbar, je nach den spezifischen Verordnungsanforderungen.

Störung	Mögliche Ursache	Abhilfe
Die Trockenzeiten sind sehr lang.	Es wurde keine ausreichende Wartung vorgenommen.	Den Abschnitt Reinigung und Wartung nachschlagen und die dort beschriebenen Arbeitsgänge ausführen.
	Die Wäsche bleibt zu nass.	Nach dem Waschen in der Waschmaschine mit höherer Drehzahl schleudern, um so viel Wasser wie möglich zu beseitigen.
	Raumtemperatur.	Die Trockenzeit kann länger ausfallen, wenn die Raumtemperatur außerhalb des Bereichs von 14–30 °C liegt.
	Eingestelltes Programm, Dauer und/oder Trockengrad sind für die Art oder die Menge der in den Trockner eingeführten Ladung nicht geeignet.	Das richtige Programm und die richtigen Optionen im Abschnitt Programme und Optionen nachschlagen.
	Der Trockner ist möglicherweise überlastet.	Die maximale Ladung für die einzelnen Programme im Abschnitt Programme nachschlagen.
Der Wäschetrockner lässt sich nicht einschalten.	Die Ein/Aus Taste wurde nicht gedrückt.	Drücken Sie die Ein/Aus Taste.
	Der Stecker wurde nicht in die Steckdose gesteckt.	Den Stecker in die Steckdose stecken.
	Die Steckdose ist defekt.	Als Gegenprobe ein anderes Haushaltsgerät an die gleiche Steckdose anschließen. Für den Anschluss am Stromnetz keine Zwischenelemente wie Adapter oder Verlängerungskabel verwenden.
	Die Stromversorgung ist ausgefallen.	Warten Sie, bis die Stromversorgung wiederhergestellt ist und schalten Sie die Sicherung wieder ein, falls nötig.
Der Wäschetrockner läuft nicht an.	Die Tür hat sich nicht richtig geschlossen.	Die Tür schließen.
	Es wurde eine spätere Startzeit des Programms eingestellt.	Bei Maschinen, die mit dieser Funktion ausgestattet sind: abwarten, bis die eingestellte Verzögerungszeit abgelaufen ist oder die Maschine abschalten, um sie zurückzusetzen. Die Optionen-Auswahl kontrollieren.
	Die Taste Start/Pause zum Starten des Programms wurde nicht gedrückt.	Die Taste Start/Pause drücken.
	Bei Maschinen mit Tastensperre wurde diese Option eingeschaltet.	Siehe Abschnitt Optionen. Wenn Tastensperre gewählt wurde, diese deaktivieren. Das Ausschalten der Maschine deaktiviert diese Option nicht.
Kleidungsstücke sind bei Programmende feucht.	Kleine Wäschemenge.	Das Automatikprogramm hat die erforderliche Endfeuchtigkeit nicht erfasst. Der Trockner beendet das Programm und stoppt. In diesem Fall einfach ein weiteres kurzes Trockenprogramm starten oder die Option Extra Dry auswählen, falls verfügbar.
	Große Beladungen oder schwerere Stoffe.	Die Trockengrade können auf die spezifische gewünschte Trockenheit geändert werden. Extra trocken wird für Stücke empfohlen, die sofort getragen werden.
	Der Trocknungszyklus wurde unterbrochen und nicht innerhalb von 15 Minuten wieder aktiviert, so dass sich das Gerät ausgeschaltet hat.	Der Trocknungszyklus muss erneut eingestellt und neu gestartet werden.
	Es könnte ein Stromausfall aufgetreten sein, der das Gerät ausgeschaltet hat.	Der Trocknungszyklus muss erneut eingestellt und neu gestartet werden.
Leuchten oder Blinken der Anzeigen		
Wassertank	Der Wassertank ist voll.	Den Wassertank entleeren. Den Abschnitt Reinigung und Wartung nachschlagen.
Türfilter	Störung des für den Betrieb der Maschine notwendigen Luftstroms.	Den Türfilter kontrollieren, sodass das Gitter der Belüftungsöffnung wieder frei ist. Wenn diese Vorgänge nicht ordnungsgemäß ausgeführt werden, könnte der Wäschetrockner Schaden nehmen. Den Abschnitt Reinigung und Wartung nachschlagen.
Bodenfilter*	Der Bodenfilter muss gereinigt werden.	Den Bodenfilter reinigen. Den Abschnitt Reinigung und Wartung nachschlagen.
Das Symbol des Schraubenschlüssels weist auf eine Störung hin.	Die Maschinensensoren haben eine Störung festgestellt, auf der Anzeige kann einer der folgenden Fehlercodes erscheinen: F1 E1 ; F1 E2 ; F1 E3 ; F2 E1 ; F3 E1 ; F3 E3 ; F3 E4 ; F4 E1 ; F4 E2 ; F4 E7 ; F5 E1 ; F6 E1 ; F6 E2 ; F6 E3 .	Den Trockner abschalten und vom Stromnetz trennen. Sofort die Tür öffnen und die Wäsche herausnehmen, damit die Hitze entweichen kann. Circa 15 Minuten warten. Den Trockner wieder an das Stromnetz anschließen, die Wäsche einfüllen und das Programm starten. Sollte das Problem weiter bestehen bleiben, den Kundendienst rufen und diesem die Buchstaben und Ziffern mitteilen, die am Display blinken.

*Hinweis: einige Modelle sind selbstreinigend, nicht mit dem Bodenfilter ausgestattet. Abschnitt Reinigung und Wartung nachschlagen.

Energieverbrauchswerte

Programme		Nennkapazität [kg]	Programmdauer [Stunden:Minuten]	Energieverbrauch [kWh/ Trocknungszyklus]	Endfeuchtigkeitsgehalt	Akustische Luftschallemission [dB(A)]
ÖKO	Maximale Beladung	8	02:45	1.42	≤ 3%	65
	Teilweise Beladung	4	01:36	0.78		
Baumwolle Extra trocken	Maximale Beladung	8	02:40	1.61	0%	
	Teilweise Beladung	4	01:45	1.06		
Baumwolle Bügeltrocken	Maximale Beladung	8	02:15	1.36	≤ 16%	
	Teilweise Beladung	4	01:12	0.73		
Pflegeleicht	Maximale Beladung	4	01:53	0.94	≤ 5%	
Pflegeleicht Extra trocken	Maximale Beladung	4	02:28	1.22	≤ 3%	
Pflegeleicht Bügeltrocken	Maximale Beladung	4	01:02	0.46	≤ 16%	
Feinwäsche	Maximale Beladung	2	01:35	0.56	≤ 7%	
Wolle	Maximale Beladung	1	01:15	0.40	≤ 5%	

Das ÖKO-Programm ist das energieeffizienteste Programm zum Trocknen von nasser Baumwollwäsche und wird verwendet, um die Konformität mit der Verordnung (EU) 2023/2533 zu bewerten.

Die Werte der anderen Programme als das ÖKO-Programm sind lediglich Richtwerte. Ihre Verbrauchsdaten können je nach Beladungsmenge, Art der Textilien und Restfeuchte nach dem Schleudern von den oben genannten Nennwerten abweichen.

Die Beladung der Maschine bis zur maximalen Kapazität, die für jedes Programm angegeben ist, trägt zur Energieeinsparung bei.

Firmenrichtlinien, Standarddokumentation, Ersatzteilbestellung und zusätzliche Produktinformationen finden Sie unter:

- QR-Code-Verwendung bei Ihrem Gerät
- Besuchen Sie unsere Website docs.indesit.eu und parts-selfservice.europeanappliances.com
- Alternativ können Sie **unserer Kundendienst kontaktieren** (Siehe Telefonnummer in dem Garantieheft). Wird unser Kundendienst kontaktiert, bitte die Codes auf dem Typenschild des Produkts angeben.

Weitere Informationen über Ihr Modell finden Sie online unter <https://eprel.ec.europa.eu/>. Das ist die offizielle EU EPREL-Produktdatenbank. Nachdem Sie die Produktkategorie ausgewählt haben, geben Sie die Modellkennung des Produkts ein. Die Modellkennung besteht aus Buchstaben und Zahlen und befindet sich auf dem Typenschild, gemäß Mod. (siehe rechte Abbildung).

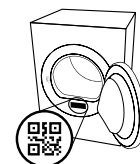



GRACIAS POR COMPRAR UN PRODUCTO INDESIT.
Para recibir una asistencia más completa,
registre su producto en
www.register10.eu



Antes de usar el aparato, lea atentamente las Instrucciones de seguridad.



ESCANEE EL CÓDIGO QR DE SU APARATO PARA OBTENER INFORMACIÓN MÁS DETALLADA.

PANEL DE CONTROL

- 1 Encendido/Apagado (Reset si se mantiene pulsado)
- 2 Mando programas
- 3 Inicio/Pausa
- 4 Push & GO

Teclas de opciones*

- 5 Nivel secado
- 6 Inicio diferido
- 7 Tiempo secado
- 8 Fin de ciclo
- 9 Secado delicado (Teclas bloqueo si se mantiene pulsado)
- 10 Antiarrugas (Silencio si se mantiene pulsado)

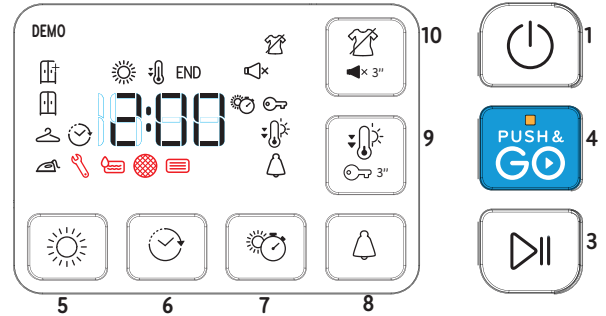
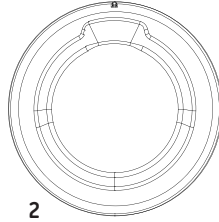

*Nota: algunos modelos podrían presentar la indicación completa en lugar de los iconos.

INDICADORES

Nivel de secado: Seco plancha - Seco para colgar - Seco armario - Extra seco

Fase del ciclo: **Secado** - Enfriado - **END** Fin del ciclo

Vaciar el depósito del agua - **Limpiar el Filtro de la puerta** - **Limpiar el Filtro inferior**

Consultar la sección Problemas y soluciones: **Avería** contactar servicio de asistencia

PRIMER USO

Asegúrese de que el depósito de agua esté introducido correctamente. Asegúrese de que el tubo de desagüe situado en la parte trasera de la secadora esté fijado correctamente al depósito de agua de la secadora o al sistema de desagüe de la casa.

La secadora se debe instalar en una habitación con una temperatura entre 5°C y 35°C para asegurar el funcionamiento correcto.

Antes de utilizar su secadora controle que haya permanecido en posición vertical durante 6 horas, como mínimo.

USO DIARIO

Si hace esto, su aparato funcionará lo MEJOR posible:

- **recuerde vaciar el depósito de agua después de cada ciclo de secado.**

- **recuerde limpiar los filtros después de cada ciclo de secado.**

Consulte el apartado Cuidados y mantenimiento.

1. Conecte la secadora en la toma de corriente.
2. Abra la puerta y cargue la ropa; consulte siempre las instrucciones en las etiquetas de la ropa y las cargas máximas indicadas en el apartado de programas. Vacíe los bolsillos. Asegúrese de que la ropa no quede atrapada entre la puerta y/o el filtro de la puerta. No cargue artículos demasiado mojados. No seque objetos grandes y demasiado voluminosos. Para un óptimo secado, las prendas deben cargarse una a una.
3. Cierre la puerta.
4. Pulse el botón de "Encendido/apagado".
5. Seleccione el programa más adecuado para el tipo de tejido de la carga.
6. Seleccione las opciones, si es necesario.
7. Pulse el botón "Inicio/Pausa" para comenzar el secado.
8. Al final del ciclo de secado, sonará una advertencia acústica. Un indicador en el panel de control mostrará el final del ciclo. Apague la máquina pulsando el botón de "Encendido/Apagado", abra la puerta y Saque la carga inmediatamente para evitar la formación de arrugas en la ropa.

Si la máquina no se apaga manualmente, aproximadamente un cuarto de hora después de finalizar el ciclo el aparato se apagará automáticamente para ahorrar energía.

Tenga en cuenta que algunos programas/opciones son compatibles con el sistema "Antiarrugas". Esto significa que, unas horas después de

finalizar el ciclo de secado, el tambor gira a intervalos regulares para evitar la formación de arrugas. Tenga en cuenta que algunos modelos realizan una fase final de secado en frío, por lo que es posible que los tejidos no estén calientes. En caso de corte de corriente, es necesario pulsar el botón "Inicio/pausa" para reiniciar el ciclo.

PUSH & GO

Esta función permite iniciar un ciclo, después de haber encendido la máquina, sin haber accionado ninguna otra tecla y/o mando (de lo contrario, el programa Push & GO se desactivará).

Es siempre necesario seguir los puntos 1 2 y 3 del uso cotidiano.

Para iniciar el ciclo Push & GO, mantener apretado el botón. El piloto encendido indica que el ciclo está en marcha. El ciclo es ideal para prendas de algodón y sintéticas. Carga máxima 4 kg. (Duración del ciclo 100').

Si la puerta se abre durante el ciclo, para reiniciar el ciclo, hay que cerrar la puerta y apretar la tecla INICIO/PAUSA. Tal programa no permite configurar otras opciones.

APERTURA DE LA PUERTA DURANTE EL CICLO

La puerta de la secadora puede abrirse en cualquier momento durante el ciclo para comprobar el progreso y retirar las prendas que ya estén secas.

Sin embargo, dado que la apertura de la puerta puede prolongar el tiempo de secado, se recomienda mantener la puerta cerrada durante todo el ciclo para ahorrar tiempo y energía.

Una vez cerrada la puerta, pulse el botón «Inicio/pausa» en los próximos 15 minutos para reanudar el funcionamiento de la máquina.

ETIQUETAS DE MANTENIMIENTO

Controle las etiquetas de las prendas, en especial cuando se introducen por primera vez en la secadora. A continuación se reproducen los símbolos más comunes:

- Puede utilizarse en la secadora.
- No se puede secar en secadora.
- Secar a alta temperatura.
- Secar a baja temperatura.

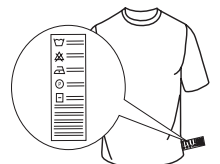

PROGRAMAS

La duración de estos programas depende del tamaño de la carga, del tipo de tejidos, de la velocidad del centrifugado usado en su lavadora y de las otras opciones seleccionadas.

En los modelos con pantalla, la duración de los ciclos se muestra en el panel de control. El tiempo restante es monitorizado constantemente y modificado durante el ciclo de secado para mostrar la mejor estimación posible. De forma opcional puede aumentar o disminuir el nivel de secado utilizando la opción correspondiente, en el caso de que todas las cargas en los ciclos automáticos queden siempre menos secas o más secas de lo que le gustaría.

 **Eco** **kg Max***
Programa de algodón estándar, apto para secar ropa normalmente mojada de algodón. El programa más eficiente en términos de consumo de energía para secar la ropa de algodón. Los valores de la etiqueta de energía se basan en este programa.

NOTA: Para una eficiencia energética óptima, este ciclo está configurado por defecto en el nivel "Seco armario". Para un nivel de secado más alto, recomendamos utilizar el ciclo Algodón.

 **Algodón** **kg Max***
Ciclo adecuado para secar prendas de todo tipo de algodón, salen listas para colocarlas en el armario.

 **Variada** **kg 4**
Este es el programa ideal para secar juntos los tejidos de algodón y los sintéticos.

 **Sintéticos** **kg 4**
Para secar ropa con tejidos sintéticos.

 **Sintéticos Mini** **kg 2**
Secado económico para pequeñas cargas de ropa.

 **Delicados** **kg 2**
Para secar ropa delicada que requiere un tratamiento suave.

 **Lana** **kg 1**
Para secar prendas de lana. Se aconseja dar la vuelta a las prendas antes del secado. Dejar que los bordes más pesados que estuvieran aún húmedos se sequen naturalmente.

 **Refrescar**
Programa breve adecuado para refrescar fibras y prendas mediante la emisión de aire fresco. No utilizar con prendas aún mojadas. Puede utilizarse con cualquier dimensión de carga, pero es más eficaz con cargas pequeñas. El ciclo dura unos 20 minutos.

 **Camisas** **kg 3**
Este programa está dedicado a las camisas de algodón o mezcla algodón/sintéticos.

 **Edredón**
Para secar prendas voluminosas como un edredón.

 **Bebé** **kg 2**
Un programa concebido específicamente para secar la ropa de vestir y de cama de recién nacidos (algodón y chenilla) y las prendas delicadas. No secar artículos con revestimientos de plástico.

 **Deporte** **kg 4**
Para secar ropa de deporte de tejido sintético o algodón.

 **Calzado Deportivo** **1 pareja**
Este es un programa para secar un par de zapatillas deportivas. Las zapatillas deben lavarse y centrifugarse a una velocidad de centrifugado mínima de 400 revoluciones. Debe usarse con el correspondiente soporte para zapatos suministrado. Secar solo zapatillas deportivas de material sintético o tela.

 **Plancha Fácil**
Este ciclo relaja las fibras, facilitando el planchado y el doblado. Apto para cargas pequeñas de tejidos de algodón y mezcla húmedos o secos. No usar con ropa todavía mojada.

 **Rápido 45'** **kg 1**
Un programa rápido a tiempo, ideal para secar prendas centrifugadas a alta velocidad en la lavadora, por ejemplo las camisas utilizadas en una semana de trabajo.

***CARGA MÁXIMA 8 Kg (Carga seca)**

OPCIONES

BOTONES DE OPCIONES

Estos botones se usan para personalizar el programa seleccionado según las propias exigencias. No todas las opciones están disponibles para todos los programas. Algunas son incompatibles con otras precedentemente seleccionadas. La incompatibilidad es indicada por una señal acústica y/o por indicadores intermitentes. Si la opción está disponible, el indicador de la opción seleccionada permanecerá encendido. Algunas opciones pueden permanecer en la memoria del programa si han sido seleccionadas en el secado precedente.

 **Nivel secado**
Apretar varias veces el botón correspondiente para obtener un nivel de humedad residual diferente en la ropa. Un indicador señala el nivel que se está seleccionando.

 **Seco para plancha:** secado muy delicado. Las prendas se plancharán más fácilmente justo después del ciclo.

 **Seco para colgar:** un nivel estudiado para prendas delicadas; listas para ser colgadas.

 **Seco armario:** la ropa está lista para ser doblada y guardada en el armario.

 **Extra seco:** utilizado para prendas que se van a vestir al final del ciclo.

 **Tiempo secado**
Esta opción permite escoger la duración del secado. Apretar varias veces el botón correspondiente para configurar el tiempo deseado para el secado. Un indicador, en el panel de control, señala el tiempo que se está escogiendo.

 **Inicio diferido**
Esta opción permite configurar un retraso respecto al inicio del ciclo. Apretar varias veces el botón correspondiente con el fin de obtener el retraso deseado. Después de haber alcanzado el tiempo máximo seleccionable, si se vuelve a apretar la tecla, la opción se restablece. Un indicador, en el panel de control, señala el tiempo que se está escogiendo. Después de haber apretado la tecla "Inicio/Pausa": la máquina señala el tiempo restante para el comienzo del ciclo. En caso de apertura de la puerta, después del cierre, hay que volver a apretar la tecla "Inicio/Pausa".

 **Silencio**
Esta opción permite desactivar las señales acústicas del panel de control. Las alarmas de errores de funcionamiento permanecen activas.

- para activar la opción hay que mantener apretada la tecla hasta que se encienda el indicador correspondiente.
- para desactivar la opción hay que mantener apretada la tecla hasta que se apague el indicador correspondiente.

 **Fin de ciclo**
Esta opción activa una señal acústica prolongada al final del ciclo. Activarla si no se está seguro de escuchar el sonido normal de final de ciclo. Esta opción, si se ha seleccionado en el secado precedente, permanece en la memoria.

 **Teclas bloqueo**
Esta opción bloquea todos los mandos de la máquina, menos la tecla "Encendido/apagado".

Con la máquina encendida:

- para activar la opción hay que mantener apretada la tecla hasta que la máquina señala que la opción ha sido habilitada.
- para desactivar la opción hay que mantener apretada la tecla hasta que la máquina señala que la opción ha sido deshabilitada.

Esta opción, si se ha seleccionado en el secado precedente, permanece en la memoria.

 **Antiarrugas**
Esta opción añade al final del ciclo un tratamiento anti-arrugas mediante rotaciones periódicas del cesto (duración hasta

USO DEL SOPORTE PARA CALZADO

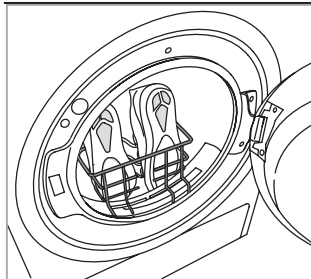

Retirar el filtro de la puerta y colocar el soporte. Los cordones deben introducirse en el interior de las zapatillas: las puntas deben dirigirse hacia abajo y las suelas hacia el frente. No añadir otra ropa u otras zapatillas dentro del cesto. Volver a colocar el filtro de la puerta después del secado.

10 horas). Es especialmente aconsejable cuando no se tiene la posibilidad de sacar la ropa en cuanto ha terminado el secado. Si esta opción se usa en combinación con el inicio retrasado, el tratamiento anti-arrugas se añadirá también a la fase de inicio retrasado. Esta opción, si se ha seleccionado en el secado precedente, permanece en la memoria.

Secado delicado
Realiza un tratamiento más suave de la ropa reduciendo la temperatura de secado.

LIMPIEZA Y MANTENIMIENTO

ADVERTENCIA: desenchufe la secadora durante los procedimientos de limpieza y mantenimiento.

Vaciado del depósito de recogida del agua después de cada ciclo (véase la figura A).

Extraer el contenedor de la secadora y vaciarlo en un lavabo o en otro drenaje adecuado, después, volver a colocarlo correctamente. No utilizar la secadora sin haber vuelto a introducir el depósito en su alojamiento.

Limpieza de los filtros

Extraer los filtros y limpiarlos eliminando la pelusa de sus superficies con la mano o un paño o usando una aspiradora, luego vuelve a colocarlos en su lugar. Las pelusas deben tirarse a la basura y no eliminarse por el desagüe para evitar la propagación de microplásticos en el sistema de agua utilizado.

No utilizar la secadora sin haber introducido antes de nuevo el filtro en su alojamiento.

Limpieza del filtro de la puerta después de cada ciclo (véase la B).

Como desmontar el filtro de la puerta:

1. Abrir la puerta y tirar del filtro hacia arriba.
2. Abrir el filtro y limpiarlo, en todas sus partes, de pelusa. Asegúrese también de retirar cualquier objeto extraño del interior del filtro y del tambor. Volver a colocarlo correctamente; asegurarse de que el filtro se haya vuelto a introducir completamente a ras de la junta de la secadora.

Limpieza del filtro inferior cuando se enciende el indicador correspondiente (véase la figura C).

NOTA: en cualquier caso, se recomienda limpiar el propio filtro después de cada ciclo para optimizar las prestaciones de secado.

Como desmontar el filtro inferior:

- C1. Abra la tapa inferior; sujete el asa y saque el filtro.
- C2. Abrir la pared posterior del filtro y eliminar la pelusa de la superficie interna de la malla.

C3/C4. Compruebe la cámara del filtro inferior cada mes. Si observa pelusas residuales acumuladas en las aletas metálicas, límpielas con un aspirador, utilizando una boquilla con cepillo.

Es fundamental realizar movimientos verticales, ya que puede destruir el componente si intenta limpiarlo en sentido horizontal. Evite el contacto directo de la mano con las aletas; hay riesgo de corte.

- C5. Cierre la parte trasera del filtro y vuelva a colocarlo

DESCRIPCIÓN DEL PRODUCTO

1. Depósito de agua
2. Rejilla de la toma de aire
3. Filtro inferior
4. Filtro de la puerta

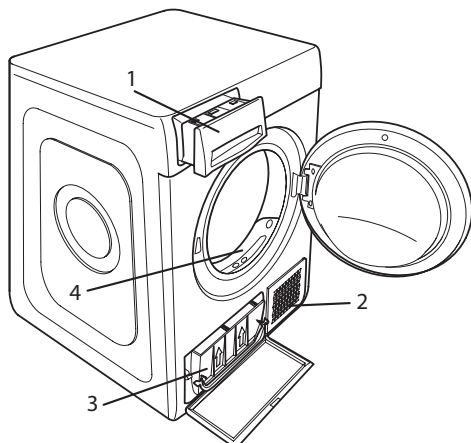

comprobando que está perfectamente colocado en su sitio, a continuación baje el asa del filtro.

- C6. Bajar Ila tapa inferior.

Asegurarse de que la rejilla de la toma de aire esté libre.

Los filtros son componentes fundamentales del secado. Su función es la de recoger la pelusa que se forma durante el secado. En caso de que los filtros se atasquen, el flujo de aire al interior de la secadora se pondría en peligro gravemente: los tiempos de secado se alargan, se consume más energía y pueden provocarse daños a la secadora. Si estas operaciones no se efectúan correctamente, la secadora podría no ponerse en marcha.

NOTA: después de limpiar los filtros, el indicador correspondiente permanece encendido; es normal, desaparecerá al iniciar un nuevo ciclo de secado.

Limpieza de la secadora

- Las piezas externas de metal, plástico y goma se pueden limpiar con un paño húmedo.
- Limpie la rejilla delantera de entrada de aire periódicamente (cada seis meses) con una aspiradora para eliminar cualquier depósito de pelusa, pelo o polvo. Además, elimine de vez en cuando cualquier depósito de pelusa de la parte de los filtros utilizando una aspiradora de vez en cuando.
- No utilice disolventes o abrasivos.

TRANSPORTE Y MANIPULACIÓN

No levante nunca la secadora sosteniéndola por su parte superior.

1. Desenchufe la secadora.
2. Elimine el agua por completo del depósito de agua.
3. Asegúrese de que la puerta y depósito de agua estén bien cerrados.
4. Si el tubo de desagüe está conectado a su sistema de desagüe, vuelva a fijar el tubo de desagüe a la parte trasera de la secadora (consulte la Guía de Instalación).

Consumo de energía			
Modo apagado (off) (Po) - Watts	0.50		
Modo sin apagar (left-on) (PI) - Watts	2.00		
Programas	Kg	kWh	Minutos
Eco* □	8	1.42	165
Eco □	4	0.78	96
Sintéticos	4	0.94	113

* El ECO es el programa más eficiente en términos de consumo de energía para el secado de ropa húmeda de algodón, y se utiliza para evaluar el cumplimiento del Reglamento(EU) 932/2012.

Sistema de Bomba de Calor

La bomba de calor contiene gases de efecto invernadero dentro de una unidad sellada herméticamente. Esta unidad sellada contiene 0.43 kg de gas R134a. GWP = 1430 (1 t CO₂).

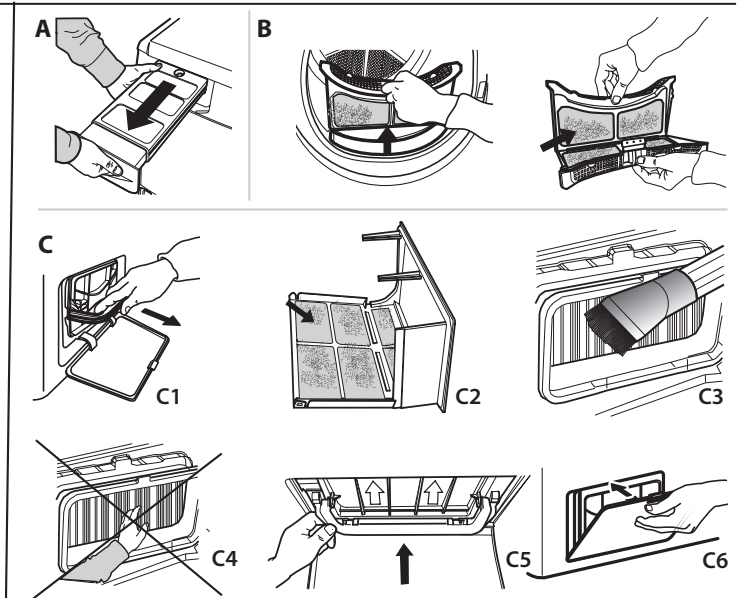

En caso de error de funcionamiento, antes de contactar con la asistencia, controlar la tabla de abajo. Las anomalías son a menudo poco graves y pueden resolverse en pocos minutos.
Las piezas de recambio estarán disponibles durante un periodo de hasta 10 años, de acuerdo con los requisitos específicos del Reglamento.

Anomalía	Posible causa	Solución
Los tiempos de secado son muy largos.	No se ha efectuado un mantenimiento adecuado.	Consultar la sección Limpieza y mantenimiento y efectuar las operaciones descritas.
	La ropa está demasiado mojada.	Efectuar un ciclo de lavado con revoluciones de centrifugado más elevadas para eliminar la mayor cantidad de agua posible.
	Temperatura ambiente.	El secado puede llevar más tiempo si la temperatura ambiente se sale del rango de 14–30°C.
	Programa, tiempo y/o nivel de secado configurados no son adecuados para el tipo o la cantidad de carga introducida en la secadora.	Consultar la sección programas y opciones para encontrar el programa y las opciones más adecuados para la carga.
	La secadora podría estar sobrecargada.	Consultar la sección programas para verificar la carga máxima para cada programa.
La secadora no se enciende.	No se ha pulsado el botón Encendido/Apagado.	Pulse el botón Encendido/Apagado.
	El enchufe no está introducido en la toma de corriente.	Introducir el enchufe en la toma de corriente.
	La toma de corriente está averiada..	Intentar conectar otro electrodoméstico en la misma toma. No usar dispositivos eléctricos de conexión a la toma como adaptadores o prolongaciones.
	Se ha producido una interrupción de la corriente eléctrica.	Espere a que vuelva el suministro eléctrico y vuelva a encender el fusible si es necesario.
La secadora no arranca.	La puerta no se ha cerrado correctamente.	Cerrar la puerta.
	Se ha configurado un retraso para el arranque del ciclo.	En las máquinas con esta función: esperar al final del retraso configurado o apagar la máquina para restablecerla. Consultar la sección Opciones.
	No se ha apretado la tecla Inicio/Pausa para poner en marcha el programa.	Apretar la tecla Inicio/Pausa.
	En las máquinas dotadas de función de teclas bloqueo, se ha activado esta opción.	Consulte el apartado Opciones. Si el Bloqueo de teclas está seleccionado, desactívelo. Apagar la máquina no desactivará esta opción.
Las prendas están húmedas al finalizar el ciclo.	Carga pequeña.	El programa automático no ha captado la humedad final requerida y la secadora completará el programa y se detendrá. Si esto sucede, simplemente seleccione un período de secado adicional corto o seleccione la opción de secado extra si está disponible.
	Cargas grandes o tejidos pesados.	Los niveles de secado pueden modificarse hasta alcanzar el nivel de secado deseado. Se recomienda utilizar la opción «Extra seco» para las prendas que vaya a usar al momento.
	El ciclo de secado se detuvo y no se reactivó en 15 minutos, lo que provocó que la máquina se apagara.	El ciclo de secado debe configurarse una vez más y reiniciarse.
	Es posible que se haya producido un fallo de alimentación que haya provocado el apagado de la máquina.	El ciclo de secado debe configurarse una vez más y reiniciarse.
Indicadores encendidos o intermitentes		
Depósito de agua	El depósito está lleno.	Vaciar el depósito. Consultar la sección Limpieza y mantenimiento.
Filtro de la puerta	Anomalía en el flujo de aire necesario para el funcionamiento de la máquina.	Limpiar el filtro de la puerta y controlar que la rejilla de la toma de aire esté libre. Si estas operaciones no se efectúan correctamente, la secadora podría sufrir daños. Consultar la sección Limpieza y mantenimiento.
Filtro inferior*	El filtro inferior tiene que ser limpiado.	Efectuar la limpieza del filtro inferior. Consultar la sección Limpieza y mantenimiento.
La presencia del símbolo de la llave inglesa señala una anomalía.	Los sensores de la máquina han detectado un fallo, en la pantalla puede aparecer uno de los siguientes códigos de error: F1 E1 ; F1 E2 ; F1 E3 ; F2 E1 ; F3 E1 ; F3 E3 ; F3 E4 ; F4 E1 ; F4 E2 ; F4 E7 ; F5 E1 ; F6 E1 ; F6 E2 ; F6 E3 .	Apagar la secadora y desconectarla la red eléctrica. Abrir la puerta inmediatamente y extraer la ropa de manera que el calor pueda disiparse. Esperar unos 15 minutos. Volver a conectar la secadora a la red eléctrica, cargar la ropa y volver a poner en marcha el ciclo de secado. Si el problema persiste, ponerse en contacto con el Servicio de Asistencia y comunicar las letras y los números que parpadean en la pantalla.

*Nota: algunos modelos se limpian solos; no dotados de filtro inferior, consultar la sección Limpieza y mantenimiento.

Valores del Consumo de energía

Programas		Capacidad nominal [kg]	Duración del programa [horas: minutos]	Consumo de energía [kWh/ciclo de secado]	Contenido de humedad	Emisión acústica de ruido aéreo [dB(A)]
ECO	<i>carga llena</i>	8	02:45	1.42	≤ 3%	65
	<i>carga parcial</i>	4	01:36	0.78		
Algodón Extra seco	<i>carga llena</i>	8	02:40	1.61	0%	
	<i>carga parcial</i>	4	01:45	1.06		
Algodón Seco para plancha	<i>carga llena</i>	8	02:15	1.36	≤ 16%	
	<i>carga parcial</i>	4	01:12	0.73		
Sintéticos	<i>carga llena</i>	4	01:53	0.94	≤ 5%	
Sintéticos Extra seco	<i>carga llena</i>	4	02:28	1.22	≤ 3%	
Sintéticos Seco para plancha	<i>carga llena</i>	4	01:02	0.46	≤ 16%	
Delicados	<i>carga llena</i>	2	01:35	0.56	≤ 7%	
Lana	<i>carga llena</i>	1	01:15	0.40	≤ 5%	

El ECO es el programa más eficiente en términos de consumo de energía para el secado de ropa húmeda de algodón, y se utiliza para evaluar el cumplimiento del Reglamento (UE) 2023/2533.

Los valores de los programas distintos del ECO son meramente indicativos. Sus datos de consumo pueden variar con respecto a los valores nominales indicados anteriormente en función del tamaño de la carga, los tipos de textiles y los niveles de humedad residual después del centrifugado.

Cargar la máquina hasta la capacidad máxima indicada para cada programa contribuirá al ahorro de energía.

Puede consultar los reglamentos, la documentación estándar, así como pedir piezas de repuesto, mediante alguna de las siguientes formas:

- Utilizando el código QR en tu aplicación
- Visitando nuestra página web docs.indesit.eu y parts-selfservice.europeanappliances.com
- También puede, **ponerse en contacto con nuestro Servicio postventa** (Consulte el número de teléfono en el folleto de la garantía). Cuando se ponga en contacto con nuestro Servicio Postventa, deberá indicar los códigos que figuran en la placa de características de su producto.

Puede encontrar más información sobre su modelo en línea en <https://eprel.ec.europa.eu/>, que es la base de datos oficial de productos EPREL de la UE. Tras seleccionar la Categoría de producto, introduzca el Identificador de modelo del producto. El identificador del modelo se compone de letras y números y se encuentra en la placa de identificación, como Mod. (véase la imagen de la derecha).

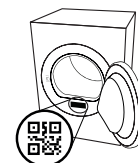



MERCI D'AVOIR CHOISI UN PRODUIT INDESIT.
Afin de profiter d'une assistance complète,
veuillez enregistrer votre appareil sur
www.register10.eu



Lire attentivement les instructions de sécurité avant d'utiliser l'appareil.



MERCI DE SCANNER LE QR CODE SUR VOTRE APPAREIL POUR OBTENIR DES INFORMATIONS PLUS DÉTAILLÉES.

PANNEAU DE COMMANDE

- 1 Touche Marche/Arrêt (Remise à zéro en cas de pression prolongée)
- 2 Sélecteur de programmes
- 3 Touche Départ/Pause
- 4 Push & Go

Touches Options*

- 5 Niveau de séchage
- 6 Départ différé
- 7 Temps de séchage
- 8 Fin de cycle
- 9 Séchage doux (Verrouillage en cas de pression prolongée)
- 10 Anti-Plis (Silence en cas de pression prolongée)

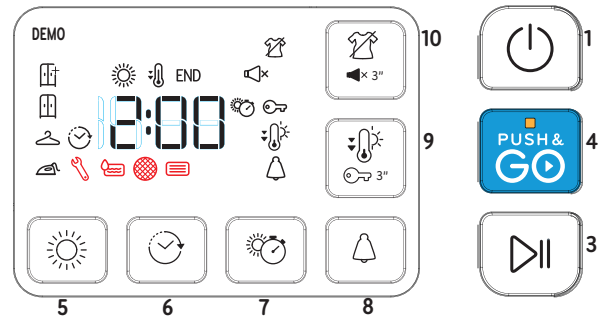
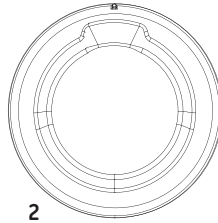

*Note : certains modèles peuvent contenir l'inscription écrite en entier à la place des icônes.

VOYANTS

Niveau de séchage: Repassage - Sur cintre - Prêt à ranger - Prêt à porter

Phase du cycle: Séchage - Refroidissement - **END** Fin de cycle -

Vider le réservoir d'eau - **Nettoyer le filtre de porte** - **Nettoyer le filtre inférieur**

Consulter la section résolution des problèmes: **Panne** Contacter l'assistance

PREMIÈRE UTILISATION

Vérifiez que le réservoir d'eau soit correctement monté et que le tuyau de vidange situé au dos du sèche-linge soit branché correctement au réservoir de récupération de l'eau ou à votre système direct d'évacuation de l'eau.

Le sèche-linge doit être installé dans une pièce dont la température se situe entre 5°C et 35°C afin d'en assurer le bon fonctionnement. Avant d'utiliser le sèche-linge, assurez-vous qu'il est resté en position verticale pendant au moins 6 heures.

UTILISATION QUOTIDIENNE

Le respect de cette notice permettra à votre machine de fonctionner de façon performante:

- **rappelez-vous de vider le réservoir d'eau après chaque cycle de séchage.**

- **rappelez-vous de nettoyer votre filtre après chaque cycle de séchage.**

Consultez la section Entretien.

1. Branchez le sèche-linge à la prise d'alimentation électrique.
2. Ouvrez la porte et chargez les vêtements; consultez toujours les instructions sur les étiquettes des vêtements et les charges maximales indiquées dans le chapitre programme. Videz les poches. Assurez-vous que les vêtements ne sont pas coincés entre la porte et/ou le filtre de porte. Ne chargez pas de vêtements qui ne sont pas essorés. Ne séchez pas d'articles très volumineux et de grandes dimensions. Pour un résultat de séchage optimal, les vêtements doivent être chargés un par un.
3. Fermez la porte.
4. Appuyez sur la touche "Marche/Arrêt".
5. Sélectionnez le programme le plus adapté pour le type de tissu dans ce chargement.
6. Sélectionnez les options, si nécessaire.
7. Appuyez sur le bouton "Départ/Pause" pour lancer le séchage.
8. À la fin du cycle de séchage, un signal sonore retentira. Un indicateur sur le panneau de commande signale la fin du cycle. Coupez la machine en appuyant sur le bouton "Marche/Arrêt", ouvrez la porte et sortez les vêtements immédiatement pour empêcher la formation de plis sur les vêtements. Si la machine n'est pas coupée manuellement, après environ un quart d'heure à compter de la fin du cycle, l'appareil se coupe automatiquement pour économiser de l'énergie.

Il faut noter que certains programmes/options sont adaptés au système "Anti-Plis". Cela signifie que pendant quelques heures,

après la fin du cycle de séchage, le tambour tourne à intervalles réguliers pour éviter la formation de plis.

Il faut noter que certains modèles effectuent une phase de refroidissement finale, c'est la raison pour laquelle les tissus peuvent ne pas être chauds à la fin.

PUSH & GO

Un séchage rapide et facile en une seule pression!

Après avoir allumé votre machine, la touche Push & Go permet de lancer un cycle, sans avoir à appuyer sur aucune autre touche et/ou bouton additionnels (autrement, cela annule la sélection du programme Push & GO).

Il est toujours nécessaire de suivre les points 1, 2 et 3 de l'usage quotidien. Pour lancer le cycle Push & GO, maintenir le bouton appuyé. Le voyant allumé indique que le cycle est lancé. Le cycle est idéal pour le linge en coton et/ou synthétique. Charge max. 4 kg. (Durée du cycle 100').

Si la porte est ouverte en cours de cycle, pour faire repartir le cycle, il est nécessaire de fermer la porte et d'appuyer sur la touche DÉPART/PAUSE. Ce programme ne permet pas de programmer d'autres options.

Ouverture de la porte durant le cycle

La porte du sèche-linge peut être ouverte à tout moment pendant le cycle pour vérifier la progression et éliminer les éventuels vêtements déjà secs.

Toutefois, puisque l'ouverture de la porte peut prolonger le temps de séchage, il est recommandé de maintenir la porte fermée pendant tout le processus du cycle pour gagner du temps et économiser de l'énergie.

Après la fermeture de la porte, appuyez sur le bouton "Départ/Pause" dans les 15 minutes pour reprendre le fonctionnement de la machine.

ÉTIQUETTES D'ENTRETIEN

Regardez les étiquettes sur vos vêtements, en particulier lorsque vous les séchez pour la première fois au sèche-linge. Les symboles suivants sont les plus courants:

- Séchage en machine.
- Pas de séchage en machine.
- Séchage à haute température.
- Séchage à basse température.

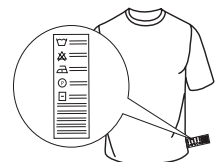

PROGRAMMES

La durée de ces programmes dépend du poids du linge, du type de tissus, de la vitesse d'essorage utilisée sur votre machine à laver et des autres options sélectionnées. **Sur les modèles avec afficheur, la durée des cycles est indiquée sur le panneau de commande.** Le temps résiduel est constamment surveillé et modifié durant le cycle de séchage pour montrer la meilleure estimation possible. Option - Lorsque vous lancez un cycle automatique, et que vous constatez que vos affaires sont plus ou moins sèches que souhaitées, vous pouvez modifier le réglage par défaut, pour augmenter ou diminuer le niveau de séchage.

Eco **kg Max***
Programme coton standard, indiqué pour sécher le linge en coton normalement humide. Programme le plus efficace en matière de consommation d'énergie pour sécher le linge en coton. Les valeurs reportées sur l'étiquette énergétique se réfèrent à ce programme.

REMARQUE: Pour un rendement énergétique optimal, ce cycle par défaut est réglé jusqu'au niveau « Prêt à ranger ». Pour un niveau de sécheresse plus élevé, nous vous suggérons d'utiliser le cycle Coton.

Coton **kg Max***
Cycle adapté pour le séchage de tous types de coton, prêts à être rangés dans l'armoire.

Mixte **kg 4**
Ce cycle est idéal pour sécher ensemble le coton et les synthétiques.

Synthétiques **kg 4**
Pour sécher le linge en fibres synthétique.

Synthétiques mini **kg 2**
Séchage économique de petites charges de linge synthétique.

Délicat **kg 2**
Pour sécher le linge délicat qui a besoin d'un traitement doux.

Laine **kg 1**
Pour sécher les vêtements en laine. Il est conseillé de retourner les vêtements avant leur séchage. Faire sécher naturellement les bords les plus épais qui sont encore humides.

Rafraîchir
Programme rapide indiqué avec toutes les charges, mais plus efficace avec les petites charges. Ne pas utiliser avec du linge encore humide. Peut être utilisé avec toutes les charges, mais plus efficace avec les petites charges. Le cycle dure environ 20 minutes.

Chemises **kg 3**
Ce programme est destiné aux chemises en coton ou mixte coton/synthétique.

Duvet
Pour sécher du linge volumineux comme, par exemple, une couette.

Bébé **kg 2**
Un programme spécialement conçu pour sécher les vêtements et les sous-vêtements des nouveaux nés (coton et velours de coton) ainsi que le linge délicat. Ne pas sécher les articles contenant du plastique.

Sport **kg 4**
Pour sécher les vêtements de sports en synthétique ou coton.

Baskets **1 paire**
Ce programme est conçu pour sécher une paire de chaussures sportives. Les chaussures doivent avoir été lavées et essorées à une vitesse minimum de 400 tours. Elles doivent être utilisées avec le râtelier spécial fourni pour les chaussures. Sécher uniquement des chaussures en matière synthétique ou en toile.

Repassage facile
Ce cycle détend les fibres, facilitant ainsi le repassage et le pliage. Adapté à une petite charge de coton humide ou sec et de tissus en mélange de coton. N'utilisez pas avec des vêtements encore humides.

Rapide 45' **kg 1**
Un programme rapide, idéal pour sécher du linge essoré à grande vitesse dans le lave-linge; par exemple, les chemises portées dans la semaine.

***CHARGE MAX. 8 Kg (Chargement essoré)**

OPTIONS

Ces boutons vous permettent de personnaliser le programme sélectionné selon vos exigences personnelles. Toutes les options ne sont pas compatibles pour tous les programmes. Certaines options peuvent être incompatibles avec celles que vous avez précédemment réglées ; dans ce cas, vous serez alertés par le signal sonore et/ou des indicateurs clignotants. Si l'option est disponible, l'indicateur d'option restera allumé. Le programme peut conserver quelques options sélectionnées dans des cycles de séchage précédents.

Niveau de séchage
Appuyer plusieurs fois sur le bouton pour obtenir un niveau différent d'humidité résiduelle du linge. Un voyant indique le niveau choisi.

Prêt à repasser: séchage très délicat. Des articles seront plus faciles à repasser immédiatement après le cycle.

Sur cintre: niveau étudié pour le linge délicat ; prêt pour être mis sur les cintres.

Prêt à ranger: le linge est prêt pour être plié et rangé dans l'armoire.

Prêt à porter: utilisé pour les vêtements à porter dès la fin du cycle.

Temps de séchage
Cette option permet de choisir la durée du cycle de séchage. Appuyer plusieurs fois sur le bouton pour programmer le temps désiré de séchage. Un voyant lumineux, placé sur le panneau de contrôle, signale le temps choisi.

Départ différé
Cette option permet de programmer un délai par rapport au démarrage du cycle. Appuyer plusieurs fois sur le bouton correspondant afin d'obtenir le délai désiré. Après avoir atteint le temps maximum sélectionnable, une autre pression de la touche remet l'option à zéro. Un indicateur, placé sur le panneau de commande, signale le temps choisi. Après avoir appuyé sur la touche Départ/Pause: la machine signale le temps résiduel avant le démarrage du cycle. En cas d'ouverture de la porte, après sa fermeture, il est nécessaire d'appuyer de nouveau sur la touche Départ/Pause.

Silence
Cette option permet d'interrompre les signaux sonores. Les alarmes d'anomalies de fonctionnement demeurent actives.
• pour valider l'option, il faut maintenir la touche appuyée jusqu'à ce que le voyant correspondant s'allume.
• pour retirer l'option, il faut maintenir la touche appuyée jusqu'à ce que le voyant correspondant s'éteigne.

Fin de cycle
Cette option actionne un signal sonore prolongé en fin de cycle. Il est conseillé de l'actionner si on n'est pas certain d'entendre le son normal de fin de cycle. Si cette option a été sélectionnée lors du séchage précédent, elle demeure en mémoire.

Verrouillage
Cette option rend toutes les commandes de la machine inaccessibles, sauf la touche Marche/Arrêt. Avec la machine allumée:
• pour actionner l'option, il faut maintenir la touche appuyée jusqu'à ce que la machine signale que l'option a été validée.
• pour retirer l'option, il faut maintenir la touche appuyée jusqu'à ce que la machine signale que l'option a été exclue.
Si cette option a été sélectionnée lors du séchage précédent, elle demeure en mémoire.

Anti-Plis
Cette option ajoute en fin de cycle un traitement anti-plis à travers des rotations périodiques du tambour (durée jusqu'à 10 heures). Elle est particulièrement indiquée lorsqu'on ne peut pas

USAGE DU RÂTELIER

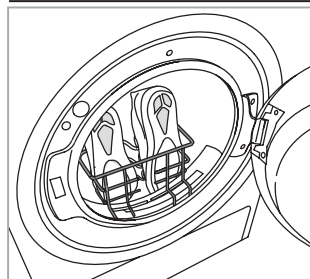

Retirer le filtre porte et positionner le râtelier. Les lacets doivent être enfilés à l'intérieur des chaussures : les pointes dirigées vers le bas et les semelles devant. Ne pas ajouter de linge ou d'autres chaussures dans le panier. Remettre le filtre porte à la fin du séchage.

extraire le linge dès la fin du séchage. Si cette option est utilisée en combinaison avec le départ différé, le traitement anti-plis (à travers des rotations périodiques du tambour) est ajouté même en phase de départ différé. Si cette option a été sélectionnée lors du séchage précédent, elle demeure en mémoire.

Séchage doux
Permet un traitement plus délicat du linge en réduisant la température de séchage.

NETTOYAGE ET ENTRETIEN

AVERTISSEMENT : débranchez le sèche-linge pendant les procédures de nettoyage et d'entretien.

Vidange du réservoir d'eau après chaque cycle (voir figure A).
Extraire le réservoir du sèche-linge et le vider dans un évier ou autre dispositif d'évacuation, puis le remettre à sa place correctement. Ne pas utiliser le sèche-linge sans avoir d'abord remis le réservoir à sa place.

Nettoyage des filtres

Extraire les filtres et nettoyez-les en enlevant les peluches de leurs surfaces avec la main ou un chiffon ou à l'aide d'un aspirateur, puis remettez-les en place. Les peluches doivent être jetées dans la poubelle et non évacuées dans les conduites d'eau afin d'éviter la propagation de microplastiques dans le système d'eau usée.

Ne pas utiliser le sèche-linge sans avoir d'abord remis le filtre à sa place.

Nettoyage du filtre de la porte après chaque cycle (voir figure B).

Comment extraire le filtre de la porte:

1. Ouvrir la porte et tirer le filtre vers le haut.
 2. Ouvrir le filtre et le nettoyer entièrement, en éliminant les traces de peluches. Assurez-vous de toujours enlever les objets étrangers à l'intérieur du filtre et du tambour.
- Remettre le filtre à sa place en vérifiant qu'il soit introduit à fond et aligné avec le joint du sèche-linge.

Nettoyage du filtre inférieur quand le voyant correspondant s'allume (voir figure C).

REMARQUE: il est cependant recommandé de nettoyer ce filtre après chaque cycle pour optimiser les prestations du sèche-linge.

Comment extraire le filtre inférieur:

- C1. Ouvrez le capot inférieur; saisissez la poignée et sortez le filtre.
- C2. Ouvrir la paroi arrière du filtre et éliminer les éventuels résidus de la surface interne du grillage.
- C3/C4. Vérifiez le boîtier de filtre inférieur tous les mois. Si vous voyez des peluches résiduelles accumulées sur les ailettes métalliques, nettoyez-les avec un aspirateur, en utilisant une buse avec une brosse.

Il est crucial de faire des mouvements verticaux, vous risquez d'endommager le composant si vous essayez de le nettoyer dans le sens horizontal. Évitez le contact direct des mains avec les ailettes - risque de coupure.

- C5. Fermez le côté arrière du filtre et le replacer en vérifiant qu'il est parfaitement intégré dans son logement, puis baissez la

DESCRIPTION DU PRODUIT

1. Réservoir d'eau
2. Grille d'entrée d'air
3. Filtre inférieur
4. Filtre de porte

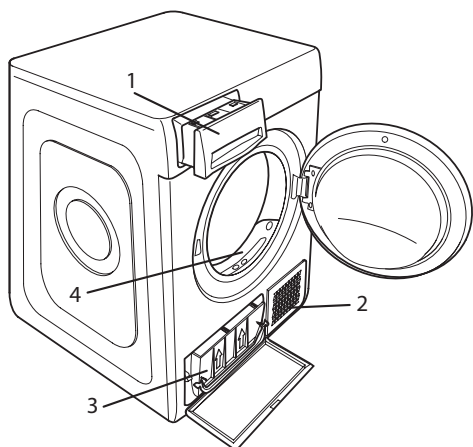

poignée de filtre.

C6. Refermer le capot inférieur.

Vérifier que la prise d'air soit libre.

Les filtres sont des composants fondamentaux du sèche-linge. Leur fonction est de recueillir les peluches qui se forment lors du séchage. Si les filtres sont bouchés, le flux d'air à l'intérieur du sèche-linge est gravement compromis : les temps de séchage s'allongent, on consomme davantage d'énergie et le sèche-linge peut subir des dommages. Si ces opérations ne sont pas effectuées correctement, le sèche-linge peut ne pas démarrer.

REMARQUE: après le nettoyage des filtres, le témoin correspondant reste allumé; c'est normal, il disparaîtra lorsque vous démarrerez un nouveau cycle de séchage.

Nettoyage du sèche-linge à tambour

- Les pièces métalliques, en plastique et en caoutchouc peuvent être nettoyées avec un chiffon humide.
- Nettoyez la grille d'admission d'air régulièrement (tous les 6 mois) avec un aspirateur pour éliminer les dépôts de peluches, de duvet ou de poussière. En outre, enlevez tous les dépôts de peluches des filtres, à l'aide d'un aspirateur le plus souvent possible.
- N'utilisez pas de solvants ou d'abrasifs.

TRANSPORT ET SOULÈVEMENT

Ne levez jamais le sèche-linge en le tentant par sa partie supérieure.

1. Débranchez le sèche-linge
2. Enlevez toute l'eau du réservoir d'eau.
3. Assurez-vous que la porte et le réservoir d'eau sont correctement fermés.
4. Si le tuyau de vidange est branché à votre prise d'évacuation, fixez-le au dos du sèche-linge (voir les Instructions pour le montage).

Consommation d'électricité

Mode arrêt (Po) - Watts	0.50		
Mode laissé sur marche (Pl) - Watts	2.00		
Programmes	Kg	kWh	Minutes
Eco* <input type="checkbox"/>	8	1.42	165
Eco <input type="checkbox"/>	4	0.78	96
Synthétiques	4	0.94	113

* Le programme ECO est le plus efficace en termes de consommations d'énergie pour sécher un linge en coton humide, et il est utilisé pour évaluer la conformité au Règlement (EU) 932/2012.

Système avec Pompe de Chaleur

La pompe de chaleur contient des gaz à effet serre, contenus dans un groupe hermétiquement fermé. Ce groupe hermétiquement fermé contient 0.43 kg de gaz R134a. GWP = 1430 (1 t CO₂).

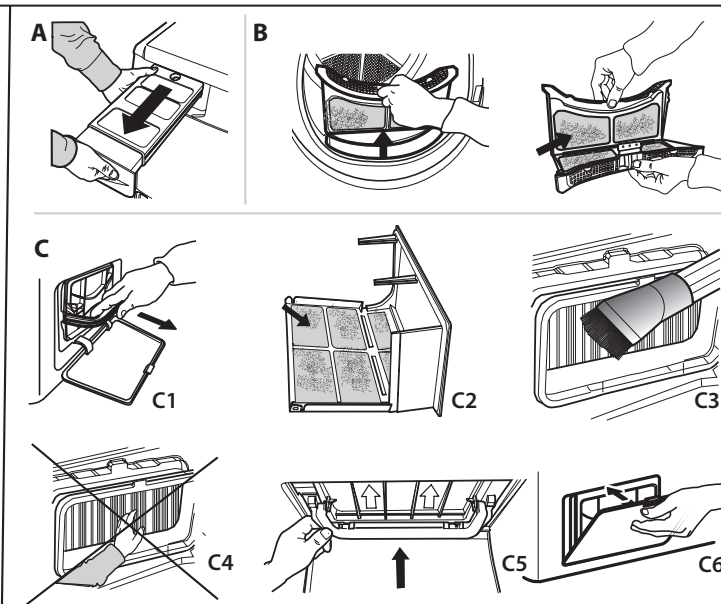

En cas de mauvais fonctionnement, avant de contacter l'assistance, contrôler le tableau ci-dessous. Les anomalies sont souvent de petite importance et elles peuvent être résolues en quelques minutes.

Les pièces détachées seront disponibles jusqu'à 10 ans, en fonction des exigences de la Réglementation spécifique.

Anomalie	Cause possible	Solution
Les temps de séchage sont trop longs.	Négligence dans la maintenance.	Consulter la section Nettoyage et entretien et effectuer les opérations indiquées.
	Le linge est trop humide.	Effectuer un cycle de lavage avec un essorage important (tours minute plus élevés) pour éliminer le plus d'eau possible.
	Température ambiante.	La durée du séchage pourra être supérieure si la température de la pièce se situe hors de la plage 14-30°C.
	Le programme, les temps et/ou le niveau de séchage programmés ne sont pas adéquats pour le type ou pour la quantité de charge introduite dans le sèche-linge.	Consulter la section Programmes et options pour trouver le programme et les options les plus adéquats au type de charge effectuée.
	Le sèche-linge pourrait être surchargé.	Consulter la section Programmes et vérifier la charge maximum admise pour chaque programme.
Le sèche-linge ne s'allume pas.	La touche Marche/Arrêt n'a pas été enfoncée.	Appuyez sur la touche Marche/Arrêt.
	La fiche n'a pas été branchée dans la prise de courant.	Brancher la fiche dans la prise de courant.
	La prise de courant est endommagée.	Essayer de brancher un autre appareil électroménager dans la même prise. Ne pas utiliser de dispositifs électriques de branchement à la prise tels que des adaptateurs ou des rallonges.
	Une coupure de courant électrique s'est vérifiée.	Attendez que l'alimentation électrique soit rétablie et relancez le fusible si nécessaire.
Le sèche-linge ne démarre pas.	La porte n'a pas été fermée correctement.	Fermer la porte.
	On a programmé un départ différé pour le démarrage du cycle.	Sur les machines avec cette fonction : attendre la fin du départ différé programmé ou éteindre la machine pour la réinitialiser. Consulter la section Options.
	La touche Départ/Pause n'a pas été enclenchée.	Appuyer sur la touche Départ/Pause.
	Sur les machines munies de la fonction Verrouillage touches, cette option a été actionnée.	Consultez le chapitre Options. Si le Verrouillage a été sélectionné, désactivez-le. L'extinction de la machine ne désactivera pas cette option.
Les vêtements sont mouillés à la fin du cycle.	Faible charge.	Le programme automatique n'a pas détecté l'humidité finale requise et le sèche-linge achèvera le programme et s'arrêtera. Si cela se produit, il suffit de sélectionner une courte durée de séchage supplémentaire ou de sélectionner une option extra-dry (ultra-sec) si elle est disponible.
	Grosses charges ou tissus plus lourds.	Les niveaux de séchage peuvent être modifiés en fonction de la finition de séchage souhaitée. Le niveau "Prêt à porter" est recommandé pour les affaires que vous souhaitez porter directement à la fin du cycle.
	Le cycle de séchage a été mis en pause et n'a pas été réactivé dans les 15 minutes, provoquant ainsi l'arrêt de la machine.	Le cycle de séchage doit être réinitialisé et relancé.
	Une panne de courant peut s'être produite, provoquant l'arrêt de la machine.	Le cycle de séchage doit être réinitialisé et relancé.
Voyants lumineux allumés ou clignotant		
Réservoir d'eau	Le réservoir d'eau est plein.	Vider le réservoir d'eau. Consulter la section Nettoyage et entretien.
Filtre de porte	Anomalie dans le flux d'air nécessaire pour le fonctionnement de la machine.	Nettoyer le filtre de porte et contrôler que la grille d'entrée d'air soit libre. Si ces opérations ne sont pas effectuées correctement, le sèche-linge peut subir des dommages. Consulter la section Nettoyage et entretien.
Filtre inférieur*	Le filtre inférieur a besoin d'être nettoyé.	Nettoyer le filtre inférieur. Consulter la section Nettoyage et entretien.
La présence du symbole de la clé anglaise indique une anomalie.	Les capteurs de la machine ont détecté une panne, l'un des codes inconforts suivants peut apparaître sur l'écran: F1 E1 ; F1 E2 ; F1 E3 ; F2 E1 ; F3 E1 ; F3 E3 ; F3 E4 ; F4 E1 ; F4 E2 ; F4 E7 ; F5 E1 ; F6 E1 ; F6 E2 ; F6 E3 .	Éteindre le sèche-linge et le débrancher du réseau électrique. Ouvrir immédiatement la porte et extraire le linge, de façon à ce que la chaleur puisse se dissiper. Attendre 15 minutes. Rebrancher le sèche-linge au réseau électrique, charger le linge dans le tambour et lancer le cycle de séchage. Si le problème persiste, contacter le Service d'Assistance et communiquer les lettres et les numéros qui clignotent sur l'afficheur. Par exemple F3 et E2.

*Note : certains modèles sont autonettoyants; non munis de filtre inférieur. Consulter la section Nettoyage et entretien.

Valeurs de consommation d'énergie

Programmes		Capacité nominale [kg]	Durée du programme [heures:minutes]	Consommation d'énergie [kWh/cycle de séchage]	Teneur en humidité finale	Émission de bruits aériens acoustiques [dB(A)]
ECO	charge totale	8	02:45	1.42	≤ 3%	65
	charge partielle	4	01:36	0.78		
Coton Prêt à porter	charge totale	8	02:40	1.61	0%	
	charge partielle	4	01:45	1.06		
Coton Prêt à repasser	charge totale	8	02:15	1.36	≤ 16%	
	charge partielle	4	01:12	0.73		
Synthétiques	charge totale	4	01:53	0.94	≤ 5%	
Synthétiques Prêt à porter	charge totale	4	02:28	1.22	≤ 3%	
Synthétiques Prêt à repasser	charge totale	4	01:02	0.46	≤ 16%	
Délicat	charge totale	2	01:35	0.56	≤ 7%	
Laine	charge totale	1	01:15	0.40	≤ 5%	

Le programme ECO est le plus efficace en termes de consommations d'énergie pour sécher un linge en coton humide, et il est utilisé pour évaluer la conformité au Règlement (EU) 2023/2533.

Les valeurs des programmes autres que le programme ECO sont fournies à titre indicatif uniquement. Leurs données de consommation peuvent varier des valeurs nominales indiquées ci-dessus en fonction de la taille de la charge, du type de textiles et des niveaux d'humidité résiduelle après l'essorage.

Le chargement de la machine jusqu'à sa capacité maximale indiquée pour chaque programme contribuera aux économies d'énergie.

Vous trouverez les documents normatifs, la documentation standard, la commande de pièces de rechange et les informations supplémentaires sur le produit :

- En utilisant le QR Code dans votre appareil
- En visitant nos sites web docs.indesit.eu et parts-selfservice.europeanappliances.com
- Vous pouvez également **contacter notre Service après-vente** (voir numéro de téléphone dans le livret de garantie). Lorsque vous contactez notre Service après-vente, veuillez indiquer les codes figurant sur la plaque signalétique de l'appareil.

Vous trouverez plus d'informations sur votre modèle en ligne à l'adresse <https://eprel.ec.europa.eu/>, qui est la base de données officielle des produits EPREL de l'UE. Après avoir sélectionné la catégorie de produit, saisissez l'identifiant du modèle du produit. L'identifiant du modèle est composé de lettres et de chiffres et se trouve sur la plaque signalétique, comme Mod. (voir l'image à droite).

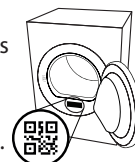



ZAHVALJUJEMO VAM NA KUPOVINI PROIZVODA INDESIT.
Kako bismo vam mogli pružiti potpuniju pomoć,
registrirajte svoj uređaj na adresi
www.register10.eu



Pažljivo pročitajte sigurnosne upute prije upotrebe uređaja.

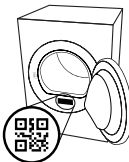

SKENIRAJTE QR KOD NA SVOM UREĐAJU DA BISTE DOBILI VIŠE INFORMACIJA.

UPRAVLJAČKA PLOČA

- 1 Uključivanje/Isključivanje (Ako se dulje pritisne: Reset)
- 2 Ručica programa
- 3 Start/Pauza
- 4 Push & GO

Opcijske tipke*

- 5 Razina Sušenja
- 6 Odogoda starta
- 7 Vremensko sušenje
- 8 Kraj ciklusa
- 9 Lagano Sušenje (Ako se dulje pritisne: Zaključanex tipke)
- 10 Protiv gužvanja (Ako se dulje pritisne: Utišano)

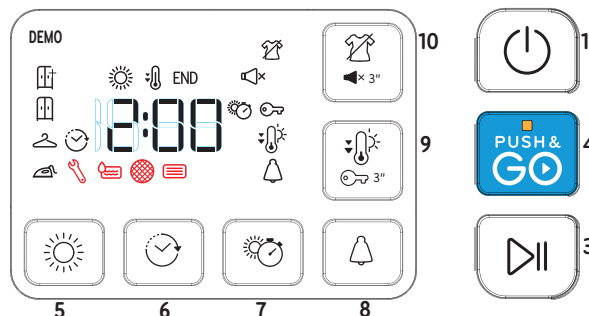
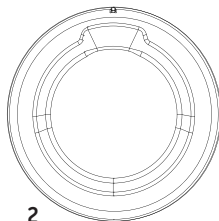

*Napomena: umjesto ikona, neki modeli će možda imati potpuno ispisane riječi.

INDIKATORI

Razina Sušenja: Suho za peglanje - Suho za vješanje - Suho za ormar - Ekstra suho

Faza ciklusa: Sušenje - Hlađenje - **END** Kraj ciklusa

Isprazniti spremnik za vodu - **Očistiti filter vrata** - **Očistiti donji filter**

Pogledati odjeljak Problemi i rješenja: **Kvar:** Nazovi servis

PRVA UPOTREBA

Provjerite je li spremnik vode ispravno umetnut. Provjerite je li odvodno crijevo na stražnjem dijelu sušilice ispravno pričvršćeno bilo na spremnik vode ili na sustav odvoda u domaćinstvu.

Sušilica se mora ugraditi u prostoriji s rasponom temperature od 5 °C do 35 °C kako bi se osigurao njezin ispravan rad.

Prije upotrebe sušilice uvjerite se da je ostala u okomitom položaju najmanje 6 sati.

SVAKODNEVNA UPOTREBA

Obavljanjem tih radnji vaš će stroj uvijek raditi na NAJBOLJOJ razini:

- **nemojte zaboraviti isprazniti spremnik vode nakon svakog ciklusa sušenja.**

- **nemojte zaboraviti očistiti filtre nakon svakog ciklusa sušenja.**

Pogledajte dio Čišćenje i održavanje.

1. Ukopčajte sušilicu u električnu utičnicu.
2. Otvorite vrata i stavite odjeću; uvijek pogledajte upute na naljepnicama na odjeći i maksimalno punjenje navedeno u odjeljku programa. Ispraznite džepove. Pazite da se odjeća ne prklijesti između vrata i/ili filtra vrata. Nemojte stavljati predmete koji su puni vode. Nemojte sušiti velike, vrlo glomazne predmete. Za optimalne rezultate sušenja, morate stavljati jedan po jedan odjevni predmet.
3. Zatvorite vrata.
4. Pritisnite gumb za "Uključivanje/Isključivanje".
5. Odaberite program koji najbolje odgovara vrsti tkanine u punjenju.
6. Odaberite opcije, prema potrebi.
7. Pritisnite gumb "Start/Pauza" da biste započeli sušenje.
8. Po završetku ciklusa sušenja oglašava se zvučni signal. Indikator na upravljačkoj ploči označava kraj ciklusa. Stroj isključite pritiskom na gumb za "Uključivanje/Isključivanje", otvorite vrata i odmah izvadite punjenje kako biste spriječili gužvanje rublja.

Ako se stroj ručno ne isključi, nakon približno četvrt sata od završetka ciklusa uređaj će se automatski isključiti radi uštede energije.

Napominjemo da neki programi/opcije rade prema sustavu "Protiv gužvanja". To znači da se nekoliko sati po završetku ciklusa sušenja bubanj vrta u redovitim intervalima, a da bi se spriječilo stvaranje nabora.

Napominjemo da neki modeli obavljaju završno hladno sušenje pa zbog toga tkanina nije vruća.

U slučaju nestanka struje potrebno je pritisnuti gumb za "Start/Pauza" da bi se sustav ponovno pokrenuto.

PUSH & GO

Ova funkcija omogućuje pokretanje nekog ciklusa, nakon uključivanja stroja, bez aktiviranja bilo kojeg drugog gumba i/ili ručice (u protivnom, program Push & Go bit će deaktiviran).

Uvijek je potrebno slijediti korake 1 2 i 3 svakodnevne upotrebe. Za pokretanje ciklusa Push & GO držite pritisnutim gumb. Upaljena kontrolna lampica označava da je ciklus pokrenut. Ciklus je idealan za pamučno i sintetičko rublje. Maksimalno punjenje 4 kg (Trajanje ciklusa 100').

Ako se vrata otvore tijekom ciklusa, za njegovo ponovno pokretanje, potrebno je zatvoriti vrata i pritisnuti gumb START/PAUZA. Taj program ne omogućuje postavke dodatnih opcija.

Otvaranje vrata tijekom ciklusa

Vrata sušilice rublja mogu se otvoriti u bilo kojem trenutku tijekom ciklusa da bi se provjerio napredak i izvadila sva već osušena odjeća.

Međutim, budući da otvaranje vrata može produljiti vrijeme sušenja, preporučujemo da vrata držite zatvorena tijekom cijelog procesa ciklusa kako biste uštedjeli vrijeme i energiju.

Nakon zatvaranja vrata pritisnite gumb "Start/Pauza" (Pokretanje/Pauza) u roku od 15 minuta da bi stroj nastavio raditi.

ETIKETE O ODRŽAVANJU

Provjerite etikete na komadima rublja, posebno kad ih prvi put stavljate u sušilicu rublja. U nastavku se navode najčešći simboli.

- Može se staviti u sušilicu rublja.
- Ne može se sušiti u sušilici rublja.
- Sušiti na visokoj temperaturi.
- Sušiti na niskoj temperaturi.

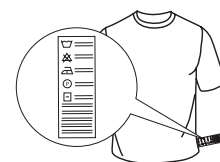



PROGRAMI

Trajanje ovih programa ovisi o količini punjenja, vrsti tkanine, brzini centrifuge korištene perilicom i drugih odabranih opcija. **U modelima sa zaslonom, trajanje ciklusa prikazano je na upravljačkoj ploči.** Preostalo vrijeme neprekidno se prati i mijenja tijekom ciklusa sušenja kako bi se prikazala najbolja moguća procjena. Opcija za uporabu - Ako je svako vaše punjenje na Automatskim ciklusima stalno manje suho ili više suho nego što biste željeli, možete povećati ili smanjiti razinu suhoće pomoću posebne opcije.

Eko Mak. punjenje*
 Standardni program za pamuk, prikladan za sušenje uobičajeno mokrog pamučnog rublja. Najučinkovitiji program po pitanju potrošnje energije za sušenje pamučnog rublja. Vrijednosti na oznaci potrošnje energije temelje se na ovom programu.

NAPOMENA: Ovaj je ciklus, radi optimalne energetske učinkovitosti, postavljen na razinu „Suho za ormar“. Za višu razinu sušenja preporučujemo upotrebu ciklusa Pamuk.

Pamuk Mak. punjenje*
 Ciklus pogodan za sušenje svih vrsta pamuka, spremnog za spremanje u ormar.

Mješovito kg 4
 Ovaj program idealan je za zajedničko sušenje pamuka i sintetike.

Sintetika kg 4
 Za rublje izrađeno od sintetičkih vlakana.

Mini Sintetika kg 2
 ^{2kg} Ekonomično sušenje smanjenih punjenja.

Nježno Pranje kg 2
 Za sušenje osjetljivog rublja koje treba nježnu obradu.

Wool kg 1
 Za sušenje vunenog rublja. Prije sušenja, preporučuje se okretanje ovog rublja na naličje. Teže rubove, koji ostanu vlažni, ostavite da se prirodno osuše.

Osvježavanje
 Kratki program prikladan za osvježavanje vlakana i rublja unošenjem svježeg zraka. Ne koristiti na vlažnom rublju. Može se koristiti za bilo kakvu veličinu punjenja, ali je učinkovitiji na manjim punjenjima. Ciklus traje otprilike 20 minuta.

Košulje kg 3
 Ovaj program namijenjen je košuljama od pamuka ili mješavine pamuka/sintetike.

Poplun
 Za sušenje velikih komada kao što je poplun.

Bebe kg 2
 Program posebno osmišljen za sušenje odjeće i rublja za novorođenčad (pamuk i pliš) i osjetljivog rublja. Nemojte sušiti artikle s plastičnim oplatama.

Sport kg 4
 Za sušenje sportske odjeće od sintetike ili mješavine pamuka.

Sport. Obuća 1 par
 Ovaj program namijenjen je za sušenje jednog para sportske obuće. Obuća treba biti oprana i centrifugirana minimalnom brzinom od 400 okretaja. Treba je koristiti uz odgovarajući stalak za obuću koji je dio opreme. Sušite samo obuću od sintetičkog materijala ili tekstila.

Smart Peglanje
 Ovaj ciklus ispravlja vlakna rublja olakšavajući peglanje i presavijanje; ne koristiti na vlažnom rublju. Prikladan je za male količine rublja od pamuka ili mješavine pamuka.

Xpress 45' kg 1
 brzi program s ograničenim vremenom, idealan za sušenje rublja koje je centrifugirano u perilici na visokoj brzini, na primjer košulje korištene u radnom tjednu.

***MAK. PUNJENJE 8 Kg (Suho punjenje)**

OPCIJE

Ovi vam gumbi omogućavaju personaliziranje odabranog programa prema vlastitim željama. Sve opcije nisu dostupne za sve programe. Neke opcije možda nisu kompatibilne s onima koje ste već postavili; Ako se to dogodi, na to vas upozoravaju zvučni signal i/ili trepereći indikatori. Ako je opcija dostupna, indikator opcija ostat će uključen. Program može zadržati određene opcije odabrane u prethodnim ciklusima sušenja.

Razina sušenja
 pritisnite više puta odgovarajući gumb kako biste dobili različitu razinu vlažnosti rublja. Indikator označava razinu koja se odabira.

Suho za peglanje: sušenje vrlo osjetljivog rublja. Predmeti će se lakše glačati odmah nakon ciklusa.

Suho za vješanje: razina osmišljena za osjetljive odjevne predmete; spremne za vješanje.

Suho za ormar: rublje je spremno za slaganje i spremanje u ormar.

Ekstra suho: koristi se za odjeću koja će se nositi na kraju ciklusa.

Vremensko sušenje
 Ova opcija omogućuje odabir trajanja sušenja. Pritisnite više puta odgovarajući gumb kako biste postavili željeno vrijeme sušenja. Indikator na upravljačkoj ploči signalizira vrijeme koje se odabira

Odgoda starta
 Ova opcija omogućuje postavljanje odgode u odnosu na početak ciklusa. Pritisnite više puta odgovarajući gumb kako biste dobili željenu odgodu. Nakon postizanja maksimalnog vremena koje je moguće odabrati, dodatni pritisak gumba vrši resetiranje opcije. Indikator na upravljačkoj ploči signalizira vrijeme koje se odabira. Nakon pritiska na gumb Start/Pauza: stroj signalizira preostalo vrijeme do pokretanje ciklusa. U slučaju otvaranja vrata, nakon zatvaranja, potrebno je ponovno pritisnuti gumb Start/Pauza.

Utišano
 Ova opcija omogućuje deaktiviranje zvučnih signala s upravljačke ploče. Alarmi neispravnog rada ostaju aktivni.
• za aktiviranje opcije potrebno je držati pritisnutom tipku dok se ne upali odgovarajući indikator.
• za deaktiviranje opcije potrebno je držati pritisnutom tipku dok se ne ugasi odgovarajući indikator.

Kraj ciklusa
 Ova opcija aktivira produženi zvučni signal na kraju ciklusa. Aktivirajte je ako niste sigurni da ćete čuti normalni zvučni signal kraja ciklusa. Ako je odabrana u prethodnom sušenju, ova opcija ostaje u memoriji.

Zaključanex tipke
 Ova opcija čini nedostupnima sve komande stroja, osim gumba za uključivanje/isključivanje (On/Off). S uključenim strojem:
• za aktiviranje opcije potrebno je držati pritisnutom tipku dok se ne upali odgovarajući indikator.
• za deaktiviranje opcije potrebno je držati pritisnutom tipku dok se ne ugasi odgovarajući indikator.

Ako je odabrana u prethodnom sušenju, ova opcija ostaje u memoriji.

Protiv gužvanja
 Na kraju ciklusa, ova opcija dodaje tretman protiv gužvanja periodičnim okretanjem bubnja (trajanje do 10 sati). Posebno

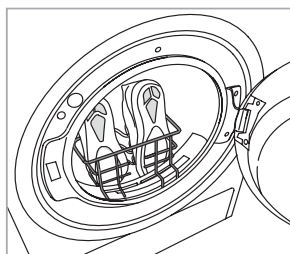

Uporaba Stalka

Uklonite filter vrata i postavite stalak. Vezice treba umetnuti unutar obuće: vrhove obuće treba okrenuti prema dolje a donove naprijed. **Nemojte dodavati drugo rublje ili obuću unutar bubnja.** Na kraju sušenja vratite filter vrata na mjesto.

je preporučljiva kad nemate mogućnost izvaditi rublje odmah nakon sušenja. Ako se ova opcija koristi u kombinaciji s odgodom startom, tretman protiv gužvanja bit će dodat i fazi odgode starta. Ako je odabrana u prethodnom sušenju, ova opcija ostaje u memoriji.

Lagano sušenje

Omogućuje nježniju obradu rublja smanjivanjem temperature sušenja.

ČIŠĆENJE I ODRŽAVANJE

UPOZORENJE: sušilicu iskopčajte prilikom obavljanja čišćenje i održavanja

Spremnik vode ispraznite nakon svakog ciklusa (vidi sliku A).

Izvučite spremnik iz sušilice i ispraznite ga u umivaonik ili neki drugi odgovarajući odvod i potom ga ispravno vratite na mjesto. Nemojte koristiti sušilicu ako niste prethodno vratili posudu u sjedište.

Čišćenje filtera

Izvadite filtere i očistite ih uklanjanjem dlačica s njihovih površina rukom ili krpom ili pomoću usisavača, a zatim ih vratite na mjesto. Nakupljena vlakna treba bacati u smeće, a ne isprati kroz odvod kako bi se izbjeglo širenje mikroplastike u korištenom sustavu vode.

Nemojte koristiti sušilicu ako niste prethodno vratili filter u sjedište.

Filter vrata očistite nakon svakog ciklusa (vidi slike B).

Uklanjanje filtera vrata:

1. Otvorite vrata i povucite filtra prema gore.
2. Otvorite filter i očistite sve njegove dijelove od dlačica. Obavezno izvadite sve strane predmete iz filtra i bubnja. Ispravno ga vratite na mjesto; uvjerite se da je filtra potpuno umetnut do brtve sušilice.

Donji filter očistite kad se upali odgovarajući indikator (vidi slike C).

NAPOMENA: ipak preporučujemo da očistite ovaj filter nakon svakog ciklusa kako biste optimizirali učinkovitost sušilice.

Uklanjanje donjeg filtera:

- C1. Otvorite donji pokrov: Uхватite ručicu i izvučite filter.
- C2. Otvorite stražnju stijenkku filtra i uklonite eventualne dlačice s unutarnje površine mrežice.
- C3/C4. Svakog mjeseca provjerite donju komoru filtra. Ako vidite zaostale dlačice nakupljene na metalnim rebrima, očistite ih usisavačem, s mlaznicom s četkom.
- Ključno je da se to radi u okomitim pokretima, jer biste sastavni dio mogli uništiti ako ga pokušate očistiti u vodoravnom smjeru. Izbjegavajte izravan rukom dodirivati rebra – opasnost od posjekotina.
- C5. Zatvorite stražnju stranu filtra i vratite je pazeći da se savršeno uklapa na mjesto, a zatim spustite ručicu filtra.
- C6. Zatvorite donji pokrov.

OPIS PROIZVODA

1. Spremnik vode
2. Dovod zraka
3. donji filter
4. Filter vrata

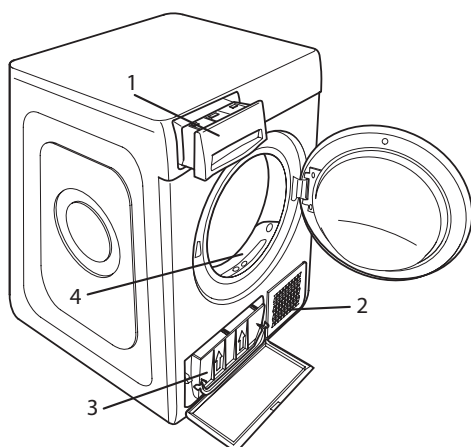

Uvjerite se da je dovod zraka slobodan.

Filteri su vrlo bitne komponente sušenja. Njihova funkcija je skupljanje dlačica koje se stvaraju tijekom sušenja. U slučaju začepjenja filtera, protok zraka u unutrašnjosti sušilice se ozbiljno ugrožava: vrijeme sušenja se produžuje, povećava se potrošnja energije i može doći do pojave oštećenja na sušilici. Ako se ovi postupci neispravno vrše, sušilica se možda neće pokrenuti.

NAPOMENA: nakon čišćenja filtera odgovarajući indikator ostaje uključen: to je uobičajeno i isključit će se kad započnete novi ciklus sušenja.

Čišćenje sušilice

- Vanjske metalna, plastične i gumene dijelove možete čistiti vlažnom krpom.
- Prednju rešetku za zrak redovito čistite (svakih 6 mjeseci) usisivačem da biste uklonili sve mucice, dlačice ili nakupljenu prašinu. Osim toga, sve nakupine mucica iz područja filtera svako malo uklonite usisivačem.
- Nemojte upotrebljavati benzin ili otapala.

PRIJEVOZ I RUKOVANJE

Sušilicu nikada nemojte podizati tako da je držite s gornje strane.

1. Iskopčajte sušilicu.
2. Spremnik vode potpuno ispraznite.
3. Provjerite jesu li vrata i spremnik vode ispravno zatvoreni.
4. Ako je odvodno crijevo spojeno na vaš sustav odvoda, ponovno učvrstite odvodno crijevo na stražnjem dijelu sušilice (pogledajte Vodič za postavljanje).

Potrošnja energije			
Isključeni režim (Po) - Watt	0.50		
Uključeni režim (Pl) - Watt	2.00		
Programi	Kg	kWh	Minute
Eko* <input type="checkbox"/>	8	1.42	165
Eko <input type="checkbox"/>	4	0.78	96
Sintetika	4	0.94	113
* EKO je najučinkovitiji program po pitanju potrošnje energije za sušenje mokrog pamučnog rublja i upotrebljava se za ocjenu sukladnosti s Uredbom (EU) 932/2012.			

Sustav s toplinskom pumpom

Toplinska pumpa sadrži stakleničke plinove, sadržane u hermetički zapečaćenoj jedinici. Ova zapečaćena jedinica sadrži 0.43 kg plina R134a. GWP = 1430 (1 t CO₂).

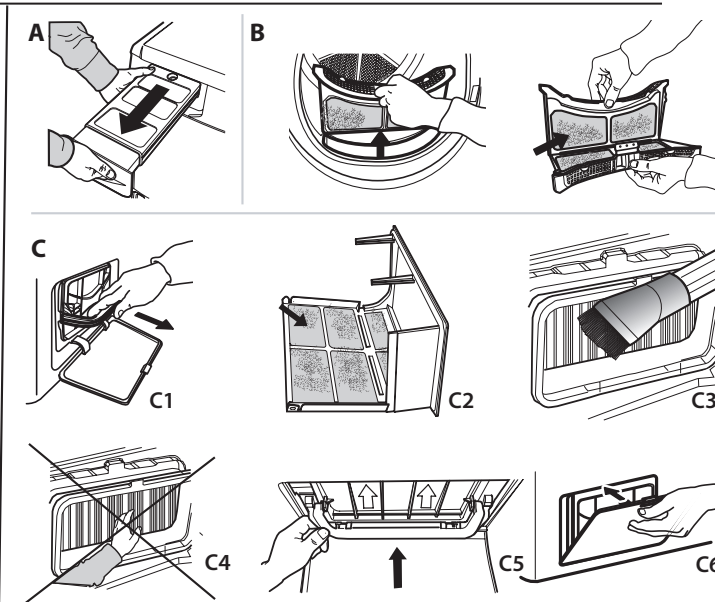

U slučaju neispravnosti, prije nego što se obratite servisu, provjerite sljedeću tabelu. Neispravnosti su često male i mogu se riješiti za nekoliko minuta.

Rezervni dijelovi bit će dostupni u razdoblju do 10 godina, u skladu s specifičnim zahtjevima Uredbe.

Neispravnost	Mogući uzrok	Rješenje
Vrijeme sušenja je jako dugo.	Nije izvršeno odgovarajuće održavanje.	Pogledajte odjeljak Čišćenje i održavanje i izvršite opisane postupke.
	Odjeća je previše mokra.	Izvršite ciklus pranja s većim brojem okretaja centrifuge kako bi se uklonila što veća količina vode.
	Temperatura u prostoriji.	Vrijeme sušenja može biti duže ako je temperatura u prostoriji izvan raspona od 14 °C do 30 °C.
	Postavljeni program, vrijeme i/ili razina sušenja ne odgovaraju vrsti ili količini rublja unesenog u sušilicu.	Pogledajte odjeljak Programi i opcije kako biste pronašli program i opcije koji najbolje odgovaraju vrsti punjenja.
	Sušilica je možda previše napunjena.	Pogledajte odjeljak Programi kako biste provjerili maksimalnu napunjenost za svaki program.
Sušilica se ne uključuje.	Gumb "Uključivanje/Isključivanje" nije pritisnut.	Pritisnite gumb "Uključivanje/Isključivanje".
	Utikač nije ukopčan u električnu utičnicu.	Ukopčajte utikač u električnu utičnicu.
	Električna utičnica je u kvaru.	Probajte priključiti neki drugi kućanski aparat u istu utičnicu. Ne koristite električne uređaje za povezivanje na utičnicu kao što su adapteri ili produžni kabeli.
	Došlo je do prekida električne struje.	Pričekajte da se ponovno uspostavi napajanje i, prema potrebi ponovno uključite osigurač.
Sušilica se ne pokreće.	Vrata nisu pravilno zatvorena.	Zatvorite vrata.
	Postavljena je odgoda pokretanja ciklusa.	Na strojevima s ovom funkcijom: sačekajte kraj postavljenog odgoda ili isključite stroj kako biste ga resetirali. Pogledajte odjeljak Opcije.
	Nije pritisnut gumb Start/Pauza za pokretanje programa.	Pritisnite gumb Start/Pauza.
	Na strojevima opremljenima funkcijom Zaključane tipke, postoji ova opcija.	Pogledajte odjeljak Opcije. Ako je odabrano Zaključavanje tipki, onemogućite ga. Isključivanje stroja ne onemogućuje tu opciju.
Rublje je potpuno mokro na kraju ciklusa.	Malo punjenje.	Automatski program nije osjetio traženu završnu vlagu te će sušilica završiti program i zaustaviti se. Ako se to dogodi, samo odaberite dodatno kratko sušenje ili odaberite opciju extra dry (ekstra suho), ako je dostupna.
	Veliko punjenje ili teže tkanine.	Razina suhoće se može preinačiti na određenu željenu suhoću. Ekstra suho se preporuča za odjeću koja je spremna za nošenje.
	Ciklus sušenja je pauziran, a zatim nije ponovno aktiviran unutar 15 minuta, pa je došlo do isključenja stroja.	Ciklus sušenja mora se još jednom postaviti i ponovno pokrenuti.
	Možda je došlo do nestanka struje pa je došlo do isključenja stroja.	Ciklus sušenja mora se još jednom postaviti i ponovno pokrenuti.
Upaljeni ili trepćući indikatori		
Spremnik vode	Spremnik vode je pun.	Ispraznite spremnik vode. Pogledajte odjeljak Čišćenje i održavanje.
Filtar vrata	Neispravnost u protoku zraka potrebnog za rad stroja.	Očistite filtari vrata i provjerite je li dovod zraka slobodan. Ako se ovi postupci neispravno vrše, može doći do oštećenja sušilice. Pogledajte odjeljak Čišćenje i održavanje.
Donji filtari*	Potrebno je očistiti donji filtari.	Izvršite čišćenje donjeg filtra. Pogledajte odjeljak Čišćenje i održavanje.
Prisutnost simbola francuskog ključa označava neispravnost.	Senzori stroja otkrili su kvar, na zaslonu se može pojaviti jedan od sljedećih kodova pogreške: F1 E1 ; F1 E2 ; F1 E3 ; F2 E1 ; F3 E1 ; F3 E3 ; F3 E4 ; F4 E1 ; F4 E2 ; F4 E7 ; F5 E1 ; F6 E1 ; F6 E2 ; F6 E3 .	Isključite sušilicu i iskopčajte je iz električne mreže. Odmah otvorite vrata i izvadite rublje, kako bi toplina izašla. Sačekajte otprilike 15 minuta. Priključite sušilicu na električnu mrežu, napunite je rubljem i ponovno pokrenite ciklus sušenja. Ako se problem ne riješi, obratite se servisu i navedite slova i brojeve koji trepere na zaslonu.

*Napomena: neki modeli imaju funkciju samočišćenja; nisu opremljeni donjim filtrom, pogledajte odjeljak Čišćenje i održavanje.

Vrijednosti potrošnje energije

Programi		Nazivni kapacitet [kg]	Trajanje programa [sati: minute]	Potrošnja energije [kWh/ciklus sušenja]	Udio vlage na kraju ciklusa	Emisija buke koja se prenosi zrakom [dB(A)]
EKO	<i>puno opterećenje</i>	8	02:45	1.42	≤ 3%	65
	<i>djelomično opterećenje</i>	4	01:36	0.78		
Pamuk Ekstra suho	<i>puno opterećenje</i>	8	02:40	1.61	0%	
	<i>djelomično opterećenje</i>	4	01:45	1.06		
Pamuk Suho za peglanje	<i>puno opterećenje</i>	8	02:15	1.36	≤ 16%	
	<i>djelomično opterećenje</i>	4	01:12	0.73		
Sintetika	<i>puno opterećenje</i>	4	01:53	0.94	≤ 5%	
Sintetika Ekstra suho	<i>puno opterećenje</i>	4	02:28	1.22	≤ 3%	
Sintetika Suho za peglanje	<i>puno opterećenje</i>	4	01:02	0.46	≤ 16%	
Nježno pranje	<i>puno opterećenje</i>	2	01:35	0.56	≤ 7%	
Vuna	<i>puno opterećenje</i>	1	01:15	0.40	≤ 5%	

EKO je najučinkovitiji program po pitanju potrošnje energije za sušenje mokrog pamučnog rublja i upotrebljava se za ocjenu sukladnosti s Uredbom (EU) 2023/2533.

Vrijednosti programa osim EKO služe samo kao informacija. Njihovi podaci o potrošnji mogu varirati od gore navedenih nazivnih vrijednosti ovisno o veličini punjenja, vrsti tkanine i razinama preostale vlage nakon centrifuge.

Punjenje stroja do maksimalnog kapaciteta navedenog za svaki program pridonijet će uštedi energije.

Pravila, standardne dokumente, naručivanje rezervnih dijelova i dodatne informacije o proizvodu možete pronaći tako:

- Koristeći QR kod na Vašem uređaju
- Posjetite naše web.mjesto docs.indesit.eu i parts-selfservice.europeanappliances.com
- Možete i **kontaktirati naš postprodajni servis** (broj telefona potražite u knjižici jamstva). Kada se obraćate našem postprodajnom servisu navedite kodove navedene na identifikacijskoj pločici proizvoda.

Više informacija o modelu možete pronaći na mreži na <https://eprel.ec.europa.eu/> što je službena baza podataka proizvoda za EU EPREL. Nakon što odaberete kategoriju proizvoda, unesite identifikacijsku oznaku modela proizvoda. Identifikacijska oznaka modela sastoji se slova i brojki i nalazi se na nazivnoj pločici, npr Mod. (pogledajte sliku s desne strane).

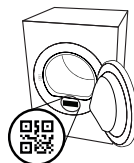



KÖSZÖNJÜK, HOGY AZ INDESIT TERMÉKÉT VÁLASZTotta!
Ahhoz, hogy átfogóbb támogatásban részesüljön, kérjük, regisztrálja készülékét a www.register10.eu oldalon



A készülék használata előtt olvassa el figyelmesen a Biztonsági útmutatót!



A RÉSZLETESEBB INFORMÁCIÓKÉRT KÉRJÜK, SZKENNELJE BE A KÉSZÜLÉKÉN TALÁLHATÓ QR KÓDOT.

KEZELŐPANEL

- 1 Be-Ki gomb (hosszan történő megnyomásakor: nullázás)
- 2 Programok gomb
- 3 Start/Szünet gomb
- 4 Push & GO

Opciók gombok*

- 5 Szárazsági szint
- 6 Késleltetett elindítás
- 7 Szárítás ideje
- 8 Progr. Vége
- 9 Finom szárítás (hosszan történő megnyomásakor: Gombzár)
- 10 Gyűrődésgátló (hosszan történő megnyomásakor: Némítás)

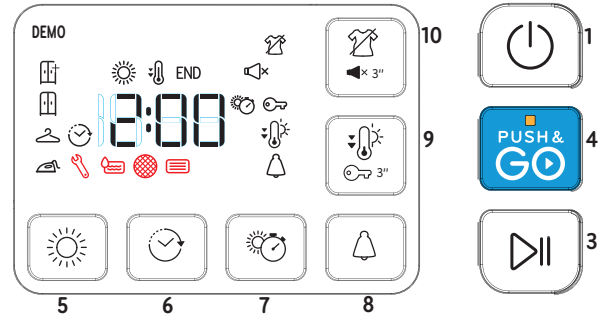
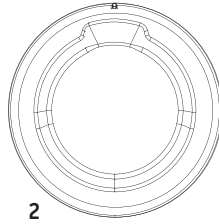

*Megjegyzés: néhány modellen az ikonok helyett az adatok teljesen ki vannak írva.

KIJELZÉSEK

Szárítási Szint: Vasalásszáraz - Vállfaszáraz - Szekrényszáraz - Extra száraz

A program fázisa: Szárítás - Hűtés - **END** Program vége

A tartály ürítéséhez - **Tisztítsa meg az ajtószűrőt** - **Tisztítsa meg az alsó szűrőt**

Olvassa el a problémák és elhárításuk szakaszt: **Üzemzavar:** Hívjon Szervizt!

AZ ELSŐ HASZNÁLAT

Ellenőrizze, hogy a víztartály megfelelően van-e behelyezve. Ellenőrizze, hogy a szárítógép hátulján lévő leeresztő tömlő megfelelően van-e rögzítve a szárító víztartályához vagy a szennyvízelvezető rendszerhez. A megfelelő működés érdekében a szárítógép egy olyan szobában kell felszerelni, ahol a hőmérséklettartomány 5 °C és 35 °C között van. A szárítógép használata előtt győződjön meg róla, hogy függőleges helyzetben maradt-e legalább 6 órán át.

MINDENNAPI HASZNÁLAT

A készülék KIVÁLÓ működéséhez szükséges műveletek:

- **ne felejtse el az egyes szárítási ciklusok után kiüríteni a víztartályt.**

- **ne felejtse el az egyes szárítási ciklusok után megtisztítani a szűrőket.**

Lásd a Kezelés és karbantartás c. részt.

1. Csatlakoztassa a szárítót az elektromos aljzatba.
2. Nyissa ki az ajtót és rakja be a ruhákat; mindig olvassa el a ruhák címkéjén található utasításokat, illetve a programokra vonatkozó részben a maximális terhelést. Úrítse ki a zsebeket! Ügyeljen arra, hogy a ruhák ne akadjanak el az ajtó és/vagy az ajtó szűrője között. Ne rakjon be olyan darabokat, amelyekből még csepeg a víz. Ne szárítson nagy, terjedelmes darabokat. Az optimális szárítási eredmény elérése érdekében a ruhadarabokat egyesével kell betenni.
3. Zárja be az ajtót.
4. Nyomja meg a "BE/KI" gombot.
5. Válassza ki a betöltött ruha típusához legmegfelelőbb programot.
6. Válassza ki az opciókat, ha szükséges.
7. Nyomja meg a "Start/Szünet" gombot a szárítás megkezdéséhez.
8. A szárítóprogram végén egy hangjelzés szólal meg. A ciklus végén a vezérlőpanelen egy visszajelző világít. Kapcsolja ki a gépet a "BE/KI" gombot megnyomásával, nyissa ki az ajtót és azonnal vegye ki a ruhákat a gépből, hogy megakadályozza a gyűrődések kialakulását.

Ha a gépet manuálisan nem kapcsolja ki, a ciklus befejezését követően a gép kb. negyed óra elteltével automatikusan kikapcsol, hogy energiát takarítson meg.

Ne feledje, hogy az egyedi programok/opciók összhangban vannak a "Gyűrődésgátló" programmal. Ez azt jelenti, hogy ciklus befejezését követően a dob még néhány órán keresztül rendszeres időközönként fordul egyet, hogy megakadályozza a gyűrődések kialakulását.

Vegye figyelembe, hogy egyes modellek egy utolsó, hideg szárítási ciklust végeznek, ezért előfordulhat, hogy a ruhákat nem érzi forróknak. Áramszünet esetén a ciklus újraindításához meg kell nyomni a "Start/Szünet" gombot.

PUSH & GO

Ezzel a funkcióval a gép bekapcsolása után újraindíthat egy programot, gomb és/vagy kar megnyomása nélkül (a Push & Go program különben ki van kapcsolva).

Mindennapi használatnál mindig kövesse az 1., 2. és 3. pontokat.

A Push & Go program elindításához tartsa lenyomva a gombot. A bekapcsolt jelzőfény azt jelzi, hogy a programot elindította. Ideális pamut és szintetikus anyagból készült ruhákhoz. Max töltő súly 4 kg. (Program időtartama 100 perc).

Ha a program működése közben, a program újraindításához kinyitja az ajtót, akkor zárja be az ajtót és nyomja meg a START/Szünet gombot. Ezzel a programmal nem állíthat be más opciókat.

Ajtónyitás a program közben

A szárítógép ajtaja a ciklus során bármikor kinyitható, hogy ellenőrizze a folyamatot és kivegye a már megszáradt ruhadarabokat.

Mivel azonban az ajtó kinyitása meghosszabbíthatja a szárítási időt, az idő- és energiatakarékosság érdekében ajánlott az ajtót a ciklus teljes időtartama alatt zárva tartani.

Az ajtó bezárását követően 15 percen belül nyomja meg a „Start/Szünet” gombot, hogy folytassa a programot.

KEZELÉSI CÍMKÉK

Ellenőrizze a ruhadarabok címkéit, különösen akkor, ha ez az első alkalom, hogy a szárítógépben kívánja őket szárítani. Az alábbiakban a leggyakoribb szimbólumok vannak felsorolva:

- Szárítógépben szárítható.
- Szárítógépben nem szárítható.
- Magas hőmérsékleten való szárítás.
- Alacsony hőmérsékleten való szárítás.



PROGRAMOK

Ezeknek a programoknak az időtartama a terhelés mértékétől, a mosógépben használt centrifuga sebességétől és a többi kiválasztott opciótól függ.

A programidőt jelző modellekben a kezelőpanel jelenik meg. A fennmaradó idő állandóan ellenőrzés alatt van a szárító program alatt a legjobb becsült idő megjelenítéséhez. Használható opció - Ha az automatikus ciklusok töltetei konzisztensen nedvesebbek vagy szárazabbak mint szeretné, növelje vagy csökkentse a Szárazság szintjét az adott opcióval.

Eco **Max töltő súly***
Normál pamutprogram normál nedvességtartalmú pamut ruhanemű szárításához. Energiafogyasztás szempontjából ez a leghatékonyabb program a pamut ruhanemű szárításához. Az energiacímken szereplő értékek erre a programra vonatkoznak.

MEGJEGYZÉS: Az optimális energiahatékonyság érdekében ez a ciklus alapértelmezés szerint a „Szekrényszárász” szintre van beállítva. A magasabb szárítás érdekében javasoljuk a Pamut ciklus használatát.

Pamut **Max töltő súly***
Mindenfajta pamut szárítására alkalmas program, mely után a ruhák elpakolhatók.

Vegyés **kg 4**
Ez a program ideális a pamut és szintetikus ruhák közös szárítására.

Műszál **kg 4**
Műszálas anyagokból készült ruhanemű szárításához.

Mini Műszál **kg 2**
Kevés ruhamennyiség gazdaságos szárítása.

Kímélőprogram **kg 2**
Kímélő szárítást igénylő, kényes ruhanemű szárításához.

Gyapjú **kg 1**
Gyapjú ruhák szárításához. Szárítás előtt fordítsa ki a ruhákat. Hagyja a ruhákat természetesen száradni, ha a szélük még nedves.

Frissítő
Rövid program, amely a szövetek felfrissítésére való, a szöveten átfúj új friss levegőnek köszönhetően. Még nedves ruhákat ne használjon.

Bármilyen mennyiséggel jól működik, de kisebb mennyiségeken hatékonyabb. A program körülbelül 20 percig tart.

Ing **kg 3**
Ez a program pamut vagy kevert pamut/szintetikus ruhákhoz való.

Paplan
Nagy méretű ruhák szárításához, mint pl. egy egész paplan.

Baba **kg 2**
Bébi és kíméletes Kifejezetten újszülöttek ruházatának (pamut és zsenília) és kíméletes anyagok szárítására tanulmányozott program. Ne szárítson műanyagborítású árucikkeket.

Sportruha **kg 4**
Szintetikus anyagból vagy pamutból készült sportruházat szárításához.

Speciális Program Cipőkhöz 1 pár cipő
Ez a program sportcipők szárítására való. A cipők legyenek kimosva és centrifugázva legalább 400 fordulaton. Használja a cipőkhöz használható rácsot.
Csak szintetikus vagy vászoncipőket szárítson.

Vasalás Könnyítés
Ez a ciklus fellazítja a szálakat, így megkönnyíti a vasalást és a hajtogatást. Megfelelő kisebb mennyiségű nedves vagy száraz, pamutból, illetve pamutkeverékből készült ruhához. Ne használja nedves ruhadarabokkal.

Expressz 45' **kg 1**
egy rövid program, amely ideális a nagy sebességen, mosógépben centrifugázott ruhák szárítására, mint például a munkanapokon használt ingek.

***MAX TÖLTŐSÜLY 8 Kg (Száraz töltet)**

OPCIÓK

Ezek a gombok lehetővé teszik a kiválasztott program igény szerinti testre szabását.

Nem minden opció érhető el minden programhoz. Előfordulhat, hogy egyes opciók nem kompatibilisek a korábban már beállított lehetőségekkel; ha mégis kiválasztja, egy figyelmeztető hangjelzés szólal meg és/vagy a visszajelző lámpák villognak. Ha az adott opció elérhető, az opcióhoz tartozó visszajelző lámpa tovább világít. A program megőrizhet korábbi szárítási ciklusok során kiválasztott opciókat.

Szárazsági szint
a vonatkozó gombot nyomja meg többször, a ruhán a különböző nedvességi szint eléréséhez. Egy kijelzés mutatja, hogy melyik szintet választotta ki.

Vasalásszárász: nagyon kényes ruhák szárítása. A ruhadarabok sokkal könnyebben vasalhatók közvetlenül a szárítási ciklust követően.

Vállfeszítészárász: érzékeny ruhákhoz; felakaszthatók.

Szekrényszárász: a ruhákat összehajthatja és berakhatja a szekrénybe.

Extra szárász: ezeket a ruhákat a program végén hordhatja is.

Szárítás ideje
Ezzel az opcióval kiválaszthatja a szárítás idejét. Nyomja meg többször a vonatkozó gombot, hogy beállíthassa a szárítás kívánt idejét. A vezérlőpanel egyik kijelzése jelzi azt az időt, amelyet szeretne kiválasztani.

Késleltetett elindítás
Ezzel az opcióval késést állíthat be a program kezdetéhez képest. Többször nyomja meg a vonatkozó gombot, amíg eléri a kívánt késleltetett bekapcsolási időt. Miután kiválasztotta a maximális időt, a gomb további nyomásával visszaállítja az opciót. A vezérlőpanel egyik kijelzése jelzi azt az időt, amelyet szeretne kiválasztani. Miután megnyomta a start/szünet gombot: a gép jelzi a ciklus elindításáig fennmaradó időt. Ajtónyitáskor, vagy bezáráskor nyomja meg a Start/Szünet gombot.

Némítás
Ezzel az opcióval kikapcsolhatja a vezérlőpanel akusztikus jelzéseit. A hibás működés riasztásai aktívak maradnak.
• az opcióhoz tartsa lenyomva a gombot, amíg a hozzátartozó kijelzés bekapcsol.
• az opció kikapcsolásához tartsa lenyomva a gombot, amíg a hozzátartozó kijelzés kikapcsol.

Progr. Vége
Ezzel az opcióval a program végén akusztikus jelzést hallhat. Akkor kapcsolja be, ha nem biztos benne, hogy a program végén hallja a normális hangot. Ha kiválasztja ezt az opciót, akkor az előzőleg elmentett szárítás a memóriában marad.

Gombzár
Ezzel az opcióval a gép összes vezérlését lezárja, kivéve a "Be/Ki" gombot.
Bekapcsolt gépnél:
• az opció bekapcsolásához tartsa nyomva a gombot, amíg a gép jelzi, hogy az opció be van kapcsolva.
• az opció kikapcsolásához tartsa nyomva a gombot, amíg a gép jelzi, hogy az opció ki van kapcsolva.
Ha az előző szárításban kiválasztja ezt az opciót, akkor a memóriában marad.

Gyűrődésgátló
Ezzel az opcióval a program végén gyűrődésgátló kezelést ad hozzá a forgódob időszakos megforgatásával (maximum 10 órán keresztül). Kifejezetten alkalmas, amikor nincs lehetősége a szárítás

A Rácszat Használata

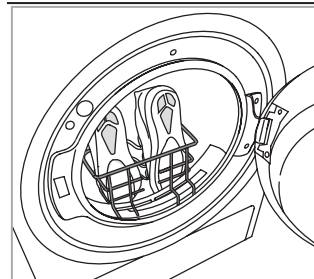

Távolítsa el az ajtónál lévő szűrőt és tegye be a rácszatot. A fűzőket fűzze be a cipőkhöz: orrával lefelé, talpával előre. **Ne tegyen ruhákat vagy más cipőt a forgódobba.** Tegye vissza az ajtónál lévő szűrőt a szárítás után.

végén azonnal kivenni a ruhákat. Ha ezt az opciót a késleltetett indítással együtt használja, akkor a gyűrdésmentes kezelést is hozzáadja a késleltetett indítás után. Ha kiválasztja ezt az opciót, akkor az előzőleg elmentett szárítás a memóriában marad.

Finom szárítás

Az alacsonyabb szárítási hőmérséklet révén lehetővé teszi a ruhák kíméletesebb kezelését.

TISZTÍTÁS ÉS KARBANTARTÁS

FIGYELMEZTETÉS: a tisztítás és karbantartás során húzza ki a szárítógépet.

A vízgyűjtő tartályt minden program után ürítse ki (lásd az A ábrát).

Estrarre il contenitore dall'asciugatrice e svuotarlo in un Húzza ki a szárító tartóját és ürítse ki egy mosdókagylóba vagy másik megfelelő ürítőbe, majd tegye helyre. Ne használja a szárítót, mielőtt a tálcát nem tette helyre.

A szűrők tisztítása

Vegye ki a szűrőket, és tisztítsa meg őket úgy, hogy kézzel vagy ruhával vagy porszívóval távolítsa el a szöszöket a felületükről, majd helyezze vissza a helyükre. A szösz nem szabad mosás útján a lefolyóba engedni, hanem a szemetes kosárba kell dobni annak érdekében, hogy elkerülhető legyen a mikroműanyagok terjedése a szennyvízrendszerben.

Ne használja a szárítót, mielőtt a szűrőt nem tette helyre.

Az ajtónál lévő szűrő tisztítása minden ciklus után (lásd a B ábrát).

Az ajtónál lévő szűrő eltávolítása:

1. Nyissa ki az ajtót és távolítsa el a szűrőt felfelé.
2. Nyissa ki a szűrőt és tisztítsa meg minden részét a szöszöktől. Ügyeljen arra, hogy eltávolítson minden idegen tárgyat a szűrőből és a dobból. Tegye helyre; ellenőrizze, hogy a szűrő teljesen be legyen dugva a szárító tömitése mellett.

Az alsó szűrő tisztítása a mindenkorij kijelzés bekapcsolása után (lásd a C ábrát).

Megjegyzés: mindenesetre ezt a szűrőt minden használat után tisztítsa meg, hogy a szárítás teljesítménye jobb legyen.

Az alsó szűrő eltávolítása:

C1. Nyissa ki az alsó fedelet; Fogja meg a fogantyút, és vegye ki a szűrőt.

C2. Nyissa ki a szűrő hátsó falát és távolítsa el az esetleges szöszmaradványokat a háló belső felületéről.

C3/C4. Havonta ellenőrizze az alsó szűrőházat. Ha a fémbordákon felhalmozódott szöszmaradványokat lát, tisztítsa meg porszívó kefésszívófejjel.

Nagyon fontos, hogy függőleges mozdulatokat végezzen, mert tönkretelheti az alkatrészt, ha vízszintes irányban próbálja meg tisztítani. Kerülje a kéz közvetlen érintkezését a bordákkal, nehogy megvágja magát.

C5. Csukja vissza a szűrő hátsó oldalát, majd helyezze vissza a szűrőt. Ellenőrizze, hogy megfelelően a helyére illesztette-e, majd hajtsa le a szűrő fogantyúját.

C6. Zárja ki az alsó fedelet.

Ellenőrizze, hogy a légbeszívó rács szabad legyen.

A szűrők a szárító alapvetően fontos részei. A szárítás közben képződött szöszök összegyűjtésében segítenek. Ha a szűrők eldugulnak, akkor a szárítóban lévő levegőáramlat elromlik: a szárítási idő meghosszabbodik, több energiát fogyaszt és a szárító is elromolhat. Ha ezeket a folyamatokat nem végzi el helyesen, akkor a szárító esetleg nem indul el.

Megjegyzés: a szűrők tisztítása után a megfelelő jelzőfény világít; ez normális jelenség, és új szárítási ciklus indításakor a jelzőfény kialszik.

A szárítógép tisztítása

- A külső fém, műanyag és gumi alkatrészek egy nedves ruhával megtisztíthatók.
- Rendszeres időközönként tisztítsa meg porszívóval a levegő bemeneti rácsát (minden 6 hónapban), hogy eltávolíthassa a szöszöket vagy a felhalmozódott port. Ezen felül távolítson el minden lerakódást a szűrők területéről, amelyhez rendszeresen használjon porszívót.
- Ne használjon oldószereket vagy súroló hatású szert.

SZÁLLÍTÁS ÉS MOZGATÁS

Soha ne emelje fel a szárítót úgy, hogy a tetejét fogja.

1. Húzza ki a szárító csatlakozódugóját.
2. Távolítsa el az összes vizet a tartályból.
3. Ellenőrizze, hogy a gép ajtaja és a víztartály megfelelően be van-e zárva.
4. Ha a leeresztő tömlő közvetlenül a szennyvízhálózatra csatlakozik, kösse rá a tömlő végét ismét a szárítógép hátuljára (lásd Üzembe helyezési útmutató).

Áramfogyasztás

Kikapcsolt üzemmód esetén (Po) - Watt	0.50		
Bekapcsolva hagyott üzemmód esetén (PI) - Watt	2.00		
Programok	Kg	kWh	Perc
Eco*	8	1.42	165
Eco	4	0.78	96
Műszál	4	0.94	113

*Az ECO a leghatékonyabb program a nedves pamut ruhanemű szárításának energiafogyasztása szempontjából, és az (EU) 932/2012 rendeletnek való megfelelés értékelésére szolgál.

Hőszivattyú rendszer

A hőszivattyú rendszerben üvegházgázok vannak, hermetikusan elzárt egységben. Ez az elzárt egység 0.43 kg R134a gázt tartalmaz. GWP = 1430 (1 t CO₂).

A TERMÉK BEMUTATÁSA

1. Tartály
2. Légbeszívó rács
3. Alsó szűrő
4. Ajtónál lévő szűrő

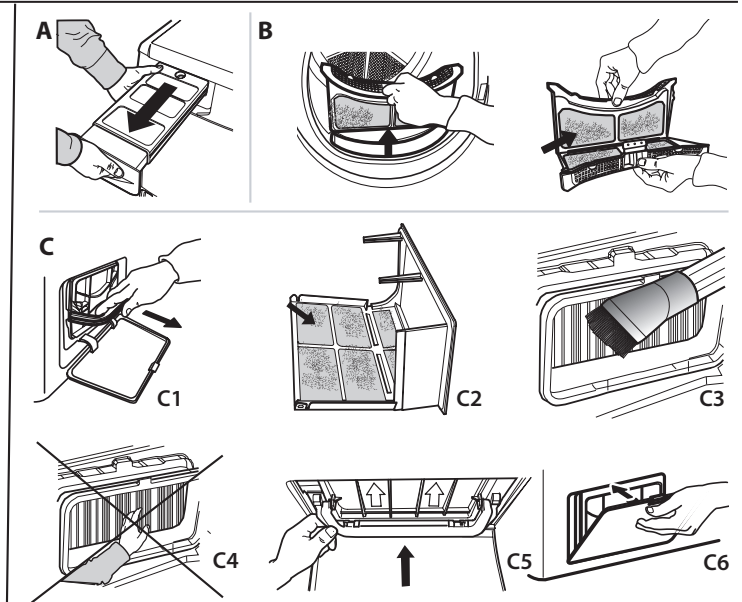
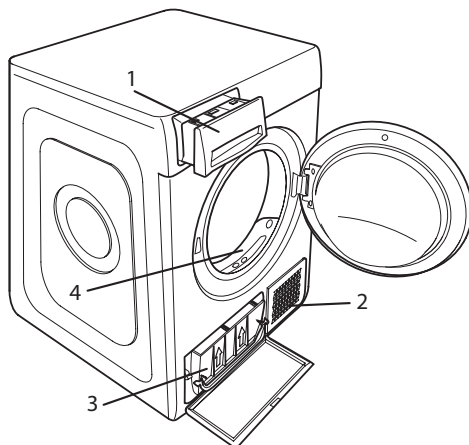

Hibás működés esetén először keresse fel az ügyfélszolgálatot, ellenőrizze az alábbi táblázatot. Az üzemzavarok gyakran egyszerűek és néhány perc alatt elháríthatók.

A pótalkatrészek legfeljebb 10 évig állnak rendelkezésre, az adott rendelet követelményeinek megfelelően.

Meghibásodás	Lehetséges ok	Megoldás
A szárítás hosszú ideig tart.	Nem végzett megfelelő karbantartást.	Olvassa el a Tisztítás és karbantartás szakaszt és végezze el a leírt folyamatokat.
	A ruhák túl nedvesek.	Hajtson végre gyorsabb centrifugás mosóprogramot, hogy a lehető legtöbb vizet eltávolítsa.
	Szobahőmérséklet.	A szárítás ideje hosszabb lehet, ha a szoba hőmérséklete a 14–30 °C-os tartományon kívül esik.
	A beállított program, idő és/vagy szárítási szint nem felel meg a szárítóba tett tipushoz és ruhamennyiséghez.	Olvassa el a programok és opciók szakaszt, hogy megtalálja a ruhatípushoz legmegfelelőbb programot és opciókat.
	A szárító túl lehet terhelve.	Olvassa el a programok szakaszt és ellenőrizze minden egyes program maximális ruhamennyiségét.
A szárító nem kapcsol be.	A Be/Ki gombot nem nyomta meg.	Nyomja meg a Be/Ki gombot.
	A dugót nem dugta be a csatlakozóaljzatba.	Dugja be a dugót az aljzatba.
	A csatlakozóaljzat hibás.	Próbálja meg másik készüléket csatlakoztatni az aljzathoz. Ne használjon csatlakozó elektromos berendezéseket adapterként vagy hosszabbítóként.
	Az elektromos áram megszűnt.	Várjon, amíg helyreáll az áramellátást, majd kapcsolja fel a biztosítékot, ha szükséges.
A szárítógép nem indul be.	Az ajtó nincs megfelelően bezárva.	Zárja be az ajtót.
	Késleltetést állított be a program elindításához.	Ilyen funkcióval felszerelt gépeknél: várja meg a beállított késlekedés végét és kapcsolja ki a gépet, majd állítsa vissza. Olvassa el az Opciók szakaszt.
	Nem nyomta meg a Start/Szünet gombot a program elindításához.	Nyomja meg a Start/Szünet gombot.
	Gombzárral felszerelt gépeknél van ilyen opció.	Lásd az Opciók c. részt. Ha a Zárás opció kiválasztásra kerül, oldja fel. A gép kikapcsolása nem oldja fel ezt az opciót.
A ruhák nedvesek a ciklus végén.	Kis terhelés.	Az automatikus program nem érzékelte a kívánt végső nedvességet, a szárító befejezi a programot és leáll. Ha ez megtörténik, egyszerűen válasszon további rövid szárítási időszakot, vagy válassza az extra szárítási opciót, ha van ilyen.
	Nagyobb töltet vagy nehezebb szövet.	A szárazság szintje a kívánt szárazságra módosítható. Az „Extra száraz” opció az azonnal viselni kívánt darabokhoz javasolt.
	A szárítási ciklus szünetelt, majd 15 percen belül nem aktiválták újra, ami a gép leállítását okozta.	A szárítási ciklust még egyszer be kell állítani és újra kell indítani.
	Áramkimaradás történt, ami a gép leállítását okozta.	A szárítási ciklust még egyszer be kell állítani és újra kell indítani.
Bekapcsolt és villogó kijelzések		
Tartály	A tartály tele van.	Ürítse ki a tartályt. Olvassa el a Tisztítás és karbantartás szakaszt.
Ajtónál lévő szűrő	A gép működéséhez szükséges levegőáramlás üzemzavara.	Tisztítsa meg az ajtónál lévő szűrőt és ellenőrizze, hogy a légbeszívó rács szabad. Ha ezeket a folyamatokat nem végzi el helyesen, akkor a szárító esetleg sérült. Olvassa el a Tisztítás és karbantartás szakaszt.
Alsó szűrő*	Az alsó szűrőt meg kell tisztítani.	Tisztítsa meg az alsó szűrőt. Olvassa el a Tisztítás és karbantartás szakaszt.
A villáskulcs szimbólum üzemzavart jelez.	A gépérzékelők üzemzavart észleltek. A gép érzékelői hibát észleltek, az alábbi hibakódok valamelyike jelenhet meg a kijelzőn: F1 E1 ; F1 E2 ; F1 E3 ; F2 E1 ; F3 E1 ; F3 E3 ; F3 E4 ; F4 E1 ; F4 E2 ; F4 E7 ; F5 E1 ; F6 E1 ; F6 E2 ; F6 E3 .	Kapcsolja ki a szárítógépet és válassza le az elektromos hálózatról. Gyorsan nyissa ki az ajtót és vegye ki a ruhákat, hogy a hő felszívódhasson. Várjon mintegy 15 percet. Ismét csatlakoztassa a szárítót az elektromos hálózathoz, töltsen fel az elemeket és indítsa újra a szárítóprogramot. Ha a probléma nem szűnik meg, akkor keresse fel az Ügyfélszolgálatot és adja meg a kijelzőn villogó betűket és számokat.

*Megjegyzés: néhány modell öntisztító; nincs bennük alsó szűrő, ekkor olvassa el a Tisztítás és karbantartás szakaszt.

Energiafogyasztási értékek

Programok		Néveleges kapacitás [kg]	Program időtartama [óra:perc]	Energiafogyasztás [kWh/szárítási ciklus]	Végző nedvességtartalom	Légtörő zajkibocsátás [dB(A)]
ECO	teljes terhelés	8	02:45	1.42	≤ 3%	65
	részleges terhelés	4	01:36	0.78		
Pamut Extra száraz	teljes terhelés	8	02:40	1.61	0%	
	részleges terhelés	4	01:45	1.06		
Pamut Vasalásszáraz	teljes terhelés	8	02:15	1.36	≤ 16%	
	részleges terhelés	4	01:12	0.73		
Műszál	teljes terhelés	4	01:53	0.94	≤ 5%	
Műszál Extra száraz	teljes terhelés	4	02:28	1.22	≤ 3%	
Műszál Vasalásszáraz	teljes terhelés	4	01:02	0.46	≤ 16%	
Kímélő	teljes terhelés	2	01:35	0.56	≤ 7%	
Gyapjú	teljes terhelés	1	01:15	0.40	≤ 5%	

Az ECO a leghatékonyabb program a nedves pamut ruhanemű szárításának energiafogyasztása szempontjából, és az (EU) 2023/2533 rendeletnek való megfelelés értékelésére szolgál.

Az ECO-tól eltérő programok értékei csak tájékoztató jellegűek. Fogyasztási adatok eltérhetnek a fent megadott néveleges értékektől a terhelés mértékétől, a textíliák típusától és a centrifugálás utáni maradék nedvességtartalomtól függően.

A gépnek az egyes programokban feltüntetett maximális kapacitásig történő betöltése hozzájárul az energiamegtakarításhoz.

A szabályzatok, a szabványos dokumentáció, a tartalékalkatrészek rendelése és a termékkel kapcsolatos további információk az alábbi módon érhetők el:

- A készüléken lévő QR-kód használata
- Látogasson el a docs.indesit.eu and parts-selfservice.europeanappliances.com weboldalra
- Vagy **vegye fel a kapcsolatot a vevőszolgálattal** (a telefonszámot lásd a garanciafüzetben). Amennyiben a vevőszolgálathoz fordul, kérjük, adja meg a termék adattábláján feltüntetett kódokat.

Az Ön modelljével kapcsolatos további információkat online a <https://eprel.ec.europa.eu/> oldalon találhat, amely az EU hivatalos EPREL termékadatbázisa. A termék kategória kiválasztása után adja meg a termék modellazonosítóját. A modellazonosító betűkből és számokból áll, és megtalálható az azonosítótábla „Mod.” sorában (lásd a jobb oldali képet).



**GRAZIE PER AVERE ACQUISTATO UN PRODOTTO INDESIT.**Per ricevere un'assistenza più completa,
registrare il prodotto su
www.register10.eu**Prima di utilizzare l'apparecchio, leggere attentamente le istruzioni relative alla sicurezza.****SI PREGA DI SCANSIONARE IL CODICE QR SUL PROPRIO APPARECCHIO PER OTTENERE MAGGIORI INFORMAZIONI.**

PANNELLO DI CONTROLLO

- 1 Acceso/Spento (se premuto a lungo Reset)
- 2 Manopola programmi
- 3 Avvio/Pausa
- 4 Push & GO

Tasti opzionali*

- 5 Livelli di asciugatura
- 6 Avvio ritardato
- 7 Asciugatura a tempo
- 8 Fine ciclo
- 9 Asciugatura delicata (se premuto a lungo Blocco tasti)
- 10 Antipiega (se premuto a lungo Disattiva suoni)

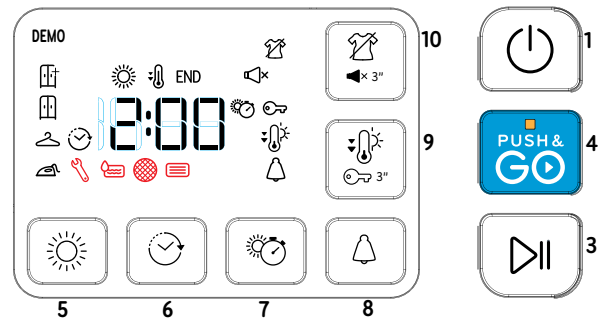
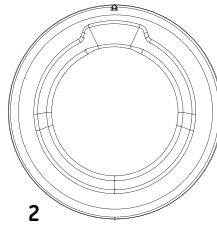

*Nota: alcuni modelli possono avere la dicitura estesa al posto delle icone.

INDICATORI

☀ **Livello di asciugatura:** ☀ Da stirare - ☁ Da appendere - ☒ Da riporre - ☒ Extra asciutto-**Fase del ciclo:** ☀ Asciugatura - 🌡 Raffreddamento - END Fine del ciclo -🚰 **Svuotare il serbatoio dell'acqua** - 🌀 **Pulire il filtro sportello** - 📄 **Pulire il filtro inferiore**Consultare la sezione Risoluzione dei Problemi: 🛠 **Guasto** contattare il Servizio Assistenza

PRIMO UTILIZZO

Assicurarsi che la vaschetta di raccolta dell'acqua sia inserita correttamente. Assicurarsi che il tubo di scarico sul retro dell'asciugatrice sia fissato correttamente, alla vaschetta di raccolta dell'acqua o al sistema di scarico domestico. L'asciugatrice deve essere installata in un ambiente con temperatura compresa tra 5-35 °C per garantirne il funzionamento. Prima di utilizzare la tua asciugatrice assicurati che sia rimasta in posizione verticale per almeno 6 ore.

USO QUOTIDIANO

Le misure qui descritte consentiranno di mantenere l'apparecchio in condizioni OTTIMALI:**- ricordarsi di svuotare la vaschetta di raccolta dell'acqua dopo ogni ciclo di asciugatura.****- ricordarsi di pulire i filtri dopo ogni ciclo di asciugatura.**

1. Collegare l'asciugatrice alla presa di corrente.
2. Aprire lo sportello e caricare la biancheria; fare sempre riferimento alle istruzioni sulle etichette degli indumenti e ai carichi massimi indicati nella sezione del programma. Vuotare le tasche. Assicurarsi che gli indumenti non rimangano impigliati tra lo sportello e/o il filtro della porta. Non caricare capi bagnati che gocciolano. Non asciugare i capi molto voluminosi e di grandi dimensioni. Per un risultato di asciugatura ottimale, gli indumenti devono essere caricati uno alla volta.
3. Chiudere lo sportello.
4. Premere il pulsante "Acceso/Spento".
5. Selezionare il programma più adatto al tipo di tessuto nel carico.
6. Selezionare le opzioni, se necessario.
7. Premere il pulsante "Avvio/Pausa" per iniziare l'asciugatura.
8. Alla fine del ciclo di asciugatura, viene emesso un segnale acustico. Un indicatore sul pannello di controllo segnala la fine del ciclo. Spegnerne la macchina premendo il pulsante "Acceso/Spento"; aprire lo sportello ed estrarre immediatamente gli indumenti per evitare la formazione di pieghe sul bucato.

Se la macchina non viene spenta manualmente, dopo circa un quarto d'ora dalla fine del ciclo, l'apparecchio si spegne automaticamente per risparmiare energia.

Se noti che alcuni programmi/opzioni si adattano al sistema "Antipiega". Questo significa che per alcune ore, dopo la fine del ciclo di asciugatura, il tamburo ruota a intervalli regolari per evitare la formazione di pieghe.

Si noti che alcuni modelli eseguono una fase finale di asciugatura a freddo, per questo motivo i tessuti potrebbero non essere caldi.

In caso di mancanza di corrente, è necessario premere il pulsante "Avvio/Pausa" per riavviare il ciclo.

PUSH & GO

Questa funzione permette di avviare un ciclo, successivamente all'accensione della macchina, senza aver azionato nessun ulteriore tasto e/o manopola (diversamente il programma PUSH & GO sarà disattivato).

E' sempre necessario seguire i punti 1 2 3 dell'uso quotidiano.

Per avviare il ciclo Push & GO tenere premuto il pulsante. La spia accesa indica che il ciclo è avviato. Il ciclo è ideale per capi in cotone e sintetici. Carico max. 4 kg. (Durata ciclo 100')

Se lo sportello viene aperto durante il ciclo, per riavviare il ciclo, è necessario chiudere lo sportello e premere il tasto AVVIO/PAUSA. Tale programma non permette di impostare ulteriori opzioni.

Apertura dello sportello durante il ciclo

La porta dell'asciugatrice può essere aperta in qualsiasi momento durante il ciclo per controllare l'avanzamento e rimuovere i capi già asciutti.

Tuttavia, poiché l'apertura della porta può prolungare il tempo di asciugatura, si raccomanda di tenere la porta chiusa per l'intera durata del ciclo, così da risparmiare tempo ed energia. Dopo aver chiuso la porta, premere il pulsante "Avvio/Pausa" entro 15 minuti per riprendere il funzionamento della macchina.

ETICHETTE DI MANUTENZIONE

Controllare le etichette dei capi, specialmente quando questi vengono inseriti per la prima volta in asciugatrice. Di seguito sono riportati i simboli più comuni:

- Può essere inserito nell'asciugatrice.
- Non asciugabile in asciugatrice.
- Asciugare ad alta temperatura.
- Asciugare a bassa temperatura.



PROGRAMMI

La durata di questi programmi dipende dall'entità del carico, dal tipo di tessuti, dalla velocità della centrifuga usata sulla vostra lavatrice e da altre ulteriori opzioni selezionate.

Nei modelli con display la durata dei cicli viene mostrata nel pannello di controllo. Il tempo residuo viene costantemente monitorato e modificato durante il ciclo di asciugatura per mostrare la miglior stima possibile.

Opzione per l'uso: se tutti i carichi dei Cicli Automatici risultano consistentemente meno o più asciutti di quanto desiderato, è possibile aumentare o diminuire il livello di asciugatura utilizzando l'opzione specifica.

 **Eco** **kg Max***
Questo è il programma più efficiente in termini di consumo di energia per asciugare biancheria di cotone. I valori riportati sull'etichetta energetica si riferiscono a questo programma.

NOTA: Per un'efficienza energetica ottimale, questo ciclo è impostato di default sul livello "Da riporre". Per un'asciugatura più intensa suggeriamo di usare il ciclo Cotone.

 **Cotone** **kg Max***
Ciclo adatto ad asciugare tutti i tipi di cotone, pronto per essere messo nell'armadio.

 **Misti** **kg 4**
Questo programma è ideale per asciugare insieme tessuti di cotone e sintetici.

 **Sintetici** **kg 4**
Per asciugare biancheria in fibre sintetiche.

 **Mini sintetici** **kg 2**
2kg Asciugatura economica di carichi ridotti.

 **Delicati** **kg 2**
Per asciugare biancheria che richiede un trattamento delicato.

 **Lana** **kg 1**
Per asciugare capi in lana. Si consiglia di rivoltare i capi prima dell'asciugatura. Lasciare asciugare naturalmente i bordi più pesanti che risultassero ancora umidi.

 **Refresh**
Programma breve adatto a rinfrescare fibre e capi attraverso l'emissione di aria fresca. Non utilizzare con capi ancora bagnati. Può essere utilizzato su qualsiasi dimensione di carico, ma è più efficace sui piccoli carichi. Il ciclo dura circa 20 minuti.

 **Camicie** **kg 3**
Questo programma è dedicato alle camicie in cotone o misto cotone/sintetici.

 **Piumone**
Per asciugare capi voluminosi come un singolo piumone.

 **Baby** **kg 2**
Un programma appositamente studiato per asciugare indumenti e la biancheria dei neonati (cotone e ciniglia) e capi delicati. Non asciugare articoli con rivestimenti in plastica.

 **Sport** **kg 4**
Per asciugare indumenti sportivi sintetici o di misto cotone.

 **Scarpe da ginnastica 1 paio**
Questo è un programma per asciugare un paio di scarpe sportive. Le scarpe devono essere state lavate e centrifugate ad una velocità di centrifuga minima di 400 giri. Devono essere usate con l'apposita rastrelliera per scarpe fornita. Asciugare solo scarpe fatte di materiale sintetico o tela.

 **Stiro facile**
Questo ciclo rilassa le fibre, facilitando così la stiratura e la piegatura. Adatto per piccoli carichi di tessuti di cotone e misto cotone umidi o asciutti. Non utilizzare con indumenti ancora bagnati.

 **Rapido 45'** **kg 1**
Un programma rapido a tempo, ideale per asciugare capi centrifugati ad alta velocità in lavatrice, ad esempio le camicie utilizzate in una settimana lavorativa.

***CARICO MAX 8 Kg (Carico asciutto)**

OPZIONI

Questi pulsanti permettono di personalizzare il programma selezionato in base alle esigenze personali. Non tutte le opzioni sono disponibili per tutti i programmi. Alcune opzioni possono essere incompatibili con quelle impostate in precedenza; in tal caso, un avvisatore acustico e/o indicatori lampeggianti avviseranno l'utente. Se l'opzione è disponibile, l'indicatore dell'opzione rimane acceso. Il programma può mantenere alcune opzioni selezionate nei cicli di asciugatura precedenti.

 **Livello di asciugatura**
Premere più volte il relativo pulsante per ottenere un diverso livello di umidità residua sulla biancheria. Un indicatore segnala il livello che si sta scegliendo.

 **Da Stirare:** asciugatura molto delicata. I capi saranno più facilmente stirabili subito dopo il ciclo.

 **Da appendere:** un livello studiato per i capi delicati; pronti per essere appesi.

 **Da riporre:** la biancheria è pronta per essere ripiegata e riposta nell'armadio.

 **Extra asciutto:** utilizzato per indumenti da indossare al termine del ciclo.

 **Asciugatura a tempo**
Questa opzione permette di scegliere la durata dell'asciugatura. Premere più volte il relativo pulsante per impostare il tempo desiderato per l'asciugatura. Un indicatore, sul pannello di controllo, segnala il tempo che si sta scegliendo.

 **Avvio ritardato**
Questa opzione permette di impostare un ritardo rispetto all'inizio del ciclo. Premere più volte il relativo pulsante al fine di ottenere il ritardo desiderato. Dopo aver raggiunto il tempo massimo selezionabile, un'ulteriore pressione del tasto resetta l'opzione. Un indicatore, sul pannello di controllo, segnala il tempo che si sta scegliendo. Dopo aver premuto il tasto "Avvio/Pausa" la macchina segnala il tempo rimanente per la partenza del ciclo. In caso di apertura dello sportello, dopo la chiusura è necessario ripremere il tasto "Avvio/Pausa".

 **Disattiva suoni**
Questa opzione permette di disattivare i segnali acustici del pannello di controllo. Gli allarmi di malfunzionamento rimangono attivi.

- per attivare l'opzione bisogna tenere premuto il tasto sino a quando si accende il relativo indicatore.
- per disattivare l'opzione bisogna tenere premuto il tasto sino a quando si spegne il relativo indicatore.

 **Fine ciclo**
Questa opzione attiva un segnale acustico prolungato a fine ciclo. Attivarla se non si è sicuri di sentire il normale suono di fine ciclo. Questa opzione, se selezionata nell'asciugatura precedente, rimane in memoria.

 **Tasti bloccati**
Questa opzione rende inaccessibili tutti i comandi della macchina, tranne il tasto "Acceso/Spento". A macchina accesa:

- per attivare l'opzione bisogna tenere premuto il tasto sino a quando la macchina segnala che l'opzione è stata abilitata.
- per disattivare l'opzione bisogna tenere premuto il tasto sino a quando la macchina segnala che l'opzione è stata disabilitata.

Questa opzione, se selezionata nell'asciugatura precedente, rimane in memoria.

 **Asciugatura delicata**
Consente un trattamento più delicato della biancheria diminuendo la temperatura di asciugatura.

 **Antipiega**
Questa opzione aggiunge a fine ciclo un trattamento antipiega mediante rotazioni periodica del cesto (durata sino a 10 ore). E'

USO DELLA RASTRELLIERA

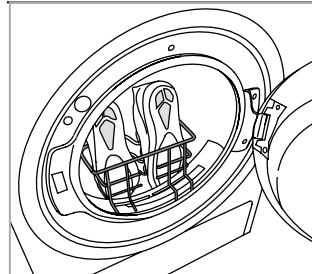

Rimuovere il filtro porta e posizionare la rastrelliera. I lacci devono essere infilati all'interno delle scarpe: punte rivolte verso il basso e le soles davanti. **Non aggiungere biancheria o altre scarpe dentro il cesto.** Riposizionare il filtro porta al termine dell'asciugatura.

particolarmente indicata quando non si ha la possibilità di rimuovere i capi non appena terminata l'asciugatura. Se questa opzione è usata in combinazione con la partenza ritardata, il trattamento antipega verrà aggiunto anche alla fase di partenza ritardata. Questa opzione, se selezionata nell'asciugatura precedente, rimane in memoria.

PULIZIA E MANUTENZIONE

AVVERTENZA: scollegare l'asciugatrice durante le procedure di pulizia e manutenzione.

Svuotamento del serbatoio di raccolta dell'acqua dopo ogni ciclo (vedi figura A).

Estrarre il contenitore dall'asciugatrice e svuotarlo in un lavandino o in altro scarico adatto, quindi riposizionarlo correttamente. Non utilizzare l'asciugatrice senza aver prima reinserito la vaschetta in sede.

Pulizia dei filtri

Estrarre i filtri e pulirli rimuovendo la lanugine dalle loro superfici con la mano o con un panno o utilizzando un aspirapolvere, poi rimontarli al loro posto. È opportuno gettare la lanugine nel secchio dell'immondizia anziché nello scarico, per evitare di diffondere le microplastiche nel sistema delle acque di scarico.

Non utilizzare l'asciugatrice senza avere prima reinserito i filtri nelle loro sedi.

Pulizia del filtro porta dopo ogni ciclo (vedi figure B).

Come rimuovere il filtro porta:

1. Aprire lo sportello e tirare il filtro verso l'alto.
2. Aprire il filtro e pulirlo, in tutte le sue parti, dalla lanugine. Assicurarsi di rimuovere inoltre eventuali corpi estranei all'interno del filtro e del tamburo. Riposizionarlo correttamente; assicurarsi che il filtro sia inserito completamente a filo con la guarnizione dell'asciugatrice

Pulizia del filtro inferiore all'accensione del relativo indicatore (vedi figure C).

NOTA: si raccomanda tuttavia di pulire questo filtro dopo ogni ciclo per ottimizzare le prestazioni di asciugatura. Come rimuovere il filtro inferiore:

C1. Aprire il coperchio inferiore; Prendere il manico ed estrarre il filtro.

C2. Aprire la parete posteriore del filtro e rimuovere l'eventuale lanugine dalla superficie interna della retina.

C3 / C4. Controllare la camera del filtro inferiore ogni mese. Se si rilevano residui di lanugine accumulati sulle alette metalliche, rimuoverli utilizzando un aspirapolvere, servendosi di un beccuccio con spazzola.

È fondamentale eseguire movimenti verticali, altrimenti se si tenta una pulizia orizzontale si rischia di distruggere il componente. Evitare il contatto diretto della mano con le alette, rischio di taglio.

C5. Chiudere il lato posteriore del filtro e riposizionarlo, controllando che sia perfettamente integrato nel proprio alloggiamento, quindi abbassare il manico del filtro.

C6. Chiudere il coperchio inferiore.

DESCRIZIONE DELL'ASCIUGATRICE

1. Serbatoio di raccolta acqua
2. Presa d'aria
3. Filtro inferiore
4. Filtro porta

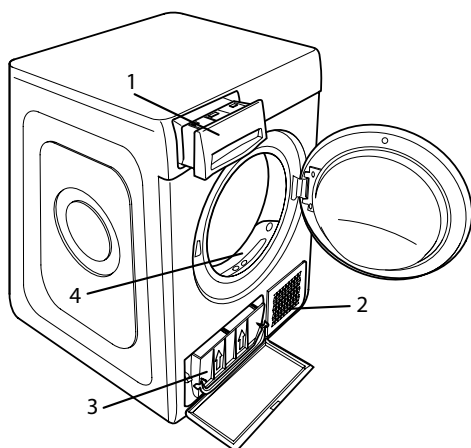

Assicurarsi che la presa d'aria sia libera.

I filtri sono componenti fondamentali dell'asciugatura. La loro funzione è quella di raccogliere la lanugine che si forma durante l'asciugatura. Nel caso in cui i filtri si dovessero intasare, il flusso d'aria all'interno dell'asciugatrice verrebbe gravemente compromesso: i tempi di asciugatura si allungano, si consuma più energia e possono verificarsi danni all'asciugatrice. Se queste operazioni non vengono effettuate correttamente l'asciugatrice potrebbe non avviarsi.

NOTA: Dopo la pulizia dei filtri, il relativo indicatore rimane acceso; è normale, scomparirà quando verrà avviato un nuovo ciclo di asciugatura.

Pulizia dell'asciugatrice

- Le parti esterne in metallo, plastica e gomma possono essere pulite con un panno umido.
- Pulire regolarmente (ogni 6 mesi) la griglia della presa d'aria anteriore con un aspirapolvere per rimuovere qualsiasi deposito di lanugine o polvere. Inoltre, rimuovere i depositi di lanugine dalla zona dei filtri, utilizzando di tanto in tanto un aspirapolvere.
- Non usare solventi o abrasivi.

TRASPORTO E MOVIMENTAZIONE

Non sollevare mai l'asciugatrice tenendola per il lato superiore.

1. Scollegare l'asciugatrice.
2. Rimuovere completamente l'acqua dalla vaschetta di raccolta dell'acqua.
3. Controllare che lo sportello e la vaschetta di raccolta dell'acqua siano ben chiusi.
4. Se il tubo di scarico è collegato all'impianto di scarico domestico, fissarlo nuovamente sul retro dell'asciugatrice (vedere le istruzioni per l'installazione).

Consumo energetico			
In modalità: spento (Po) - Watts			0.50
In modalità: lasciato acceso (PI) - Watts			2.00
Programmi	Kg	kWh	Minuti
Eco* ◻	8	1.42	165
Eco ◻	4	0.78	96
Sintetici	4	0.94	113

*L'ECO è il programma più efficiente in termini di consumo energetico per l'asciugatura della biancheria di cotone bagnata e viene utilizzato per valutare la conformità al Regolamento (EU) 932/2012.

Sistema a Pompa di Calore

La pompa di calore contiene gas ad effetto serra, contenuti in una unità sigillata ermeticamente. Questa unità sigillata contiene 0.43 kg di gas R134a. GWP = 1430 (1 t CO₂).

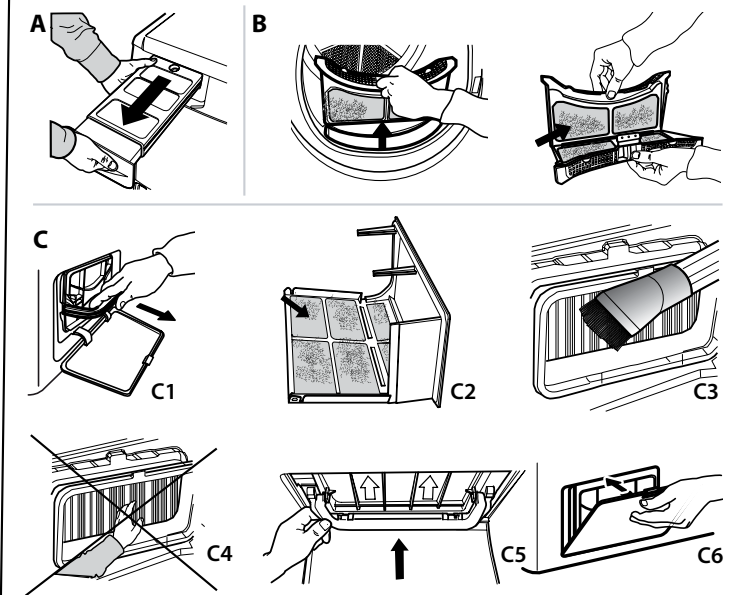

In caso di malfunzionamento, prima di contattare il Servizio Assistenza, controllare la tabella sottostante. Le anomalie sono spesso di lieve entità e possono essere risolte in pochi minuti.

I ricambi saranno disponibili per un periodo fino a 10 anni, in base ai requisiti del Regolamento specifico.

Anomalia	Possibile causa	Soluzione
I tempi di asciugatura sono molto lunghi.	Non si è effettuata una manutenzione adeguata.	Consultare la sezione Pulizia e Manutenzione ed effettuare le operazioni descritte.
	Gli indumenti sono troppo bagnati.	Effettuare un ciclo di lavaggio con giri di centrifuga più elevati per eliminare la maggior quantità di acqua possibile.
	Temperatura ambiente.	Il tempo di asciugatura può allungarsi se la temperatura ambiente è al di fuori dell'intervallo 14-30°C.
	Programma, tempo e/o livello di asciugatura impostati non sono adatti al tipo o alla quantità del carico inserito nell'asciugatrice.	Consultare la sezione Programmi ed Opzioni per trovare il programma e le opzioni più adatti al tipo di carico.
	L'asciugatrice potrebbe essere sovraccarica.	Consultare la sezione Programmi per verificare il carico massimo per ogni programma.
L'asciugatrice non si accende.	Il pulsante Acceso / Spento non è stato premuto.	Premere il pulsante Acceso / Spento.
	La spina non è inserita nella presa di corrente.	Inserire la spina nella presa di corrente.
	La presa di corrente è guasta.	Provare a collegare un altro elettrodomestico nella stessa presa. Non usare dispositivi elettrici di collegamento alla presa come adattori o prolunghie.
	Si è verificata un'interruzione di corrente elettrica.	Attendere il ripristino dell'alimentazione e, se necessario, riaccendere il fusibile.
L'asciugatrice non parte.	Lo sportello non è stato chiuso correttamente.	Chiudere lo sportello.
	Si è impostato un ritardo per la partenza del ciclo.	Nelle macchine con questa funzione: aspettare la fine del ritardo impostato o spegnere la macchina per resettarla. Consultare la sezione Opzioni.
	Non è stato premuto il tasto "Avvio/Pausa" per avviare il programma.	Premere il tasto "Avvio/Pausa".
	E' stata inserita la funzione Blocco Tasti (solo per macchine dotate di questa opzione).	Fare riferimento alla sezione Opzioni. Se è stato selezionato Tasti Bloccati, disabilitarlo. Spegnere la macchina non disabiliterà questa opzione.
Gli indumenti sono bagnati al termine del ciclo.	Carico ridotto.	Il programma automatico non ha rilevato l'umidità finale richiesta e l'asciugatrice completerà il programma e si arresterà. Se questo accade, selezionare semplicemente un ulteriore breve periodo di asciugatura o selezionare l'opzione Extra Asciutto, se disponibile.
	Grandi carichi o tessuti più pesanti.	Il livello di asciugatura può essere modificato in base all'asciugatura desiderata. Per capi pronti da indossare, è consigliato selezionare Extra Asciutto.
	Il ciclo di asciugatura è stato messo in pausa e non è stato riattivato entro 15 minuti, causando lo spegnimento della macchina.	Il ciclo di asciugatura deve essere impostato nuovamente e riavviato.
	Potrebbe essersi verificata un'interruzione di corrente, con conseguente spegnimento della macchina.	Il ciclo di asciugatura deve essere impostato nuovamente e riavviato.
Indicatori accesi o lampeggianti		
Serbatoio dell'acqua	Il serbatoio dell'acqua è pieno.	Svuotare il serbatoio dell'acqua. Consultare la sezione Pulizia e Manutenzione.
Filtro porta	Anomalia nel flusso d'aria necessario per il funzionamento della macchina.	Pulire il filtro porta e controllare che la griglia della presa d'aria sia libera. Se queste operazioni non vengono effettuate correttamente l'asciugatrice potrebbe danneggiarsi. Consultare la sezione Pulizia e Manutenzione.
Filtro inferiore*	Il filtro inferiore ha bisogno di essere pulito.	Effettuare la pulizia del filtro inferiore. Consultare la sezione Pulizia e Manutenzione.
La presenza del simbolo dalla chiave inglese segnala un'anomalia.	I sensori della macchina hanno rilevato un guasto; sul display può essere visualizzato uno dei seguenti codici di errore: F1 E1 ; F1 E2 ; F1 E3 ; F2 E1 ; F3 E1 ; F3 E3 ; F3 E4 ; F4 E1 ; F4 E2 ; F4 E7 ; F5 E1 ; F6 E1 ; F6 E2 ; F6 E3 .	Spegnere l'asciugatrice e staccarla dalla rete elettrica. Aprire subito lo sportello ed estrarre la biancheria, in modo che il calore possa dissiparsi. Attendere per circa 15 minuti. Ricollegare l'asciugatrice alla rete elettrica, caricare la biancheria e riavviare il ciclo di asciugatura. Se il problema persiste, contattare il Servizio Assistenza e comunicare lettere e numeri che lampeggiano sul display.

*Nota: alcuni modelli sono autopulenti e non dotati di filtro inferiore. Consultare la sezione Pulizia e Manutenzione.

Valori di consumo energetico

Programmi		Capacità nominale [kg]	Durata del programma [ore:minuti]	Consumo energetico [kWh/ciclo di asciugatura]	Contenuto di umidità finale	Emissione acustica del rumore aereo [dB(A)]
ECO	<i>carico completo</i>	8	02:45	1.42	≤ 3%	65
	<i>carico parziale</i>	4	01:36	0.78		
Cotone Extra Asciutto	<i>carico completo</i>	8	02:40	1.61	0%	
	<i>carico parziale</i>	4	01:45	1.06		
Cotone Da Stirare	<i>carico completo</i>	8	02:15	1.36	≤ 16%	
	<i>carico parziale</i>	4	01:12	0.73		
Sintetici	<i>carico completo</i>	4	01:53	0.94	≤ 5%	
Sintetici Extra Asciutto	<i>carico completo</i>	4	02:28	1.22	≤ 3%	
Sintetici Da Stirare	<i>carico completo</i>	4	01:02	0.46	≤ 16%	
Delicati	<i>carico completo</i>	2	01:35	0.56	≤ 7%	
Lana	<i>carico completo</i>	1	01:15	0.40	≤ 5%	

L'ECO è il programma più efficiente in termini di consumo energetico per l'asciugatura della biancheria di cotone bagnata e viene utilizzato per valutare la conformità al Regolamento (EU) 2023/2533.

I valori dei programmi diversi dall'ECO sono solo indicativi. I dati relativi al consumo possono variare rispetto ai valori nominali indicati sopra, a seconda delle dimensioni del carico, dei tipi di tessuti e dei livelli di umidità residua dopo la centrifuga.

Caricare la macchina fino alla capacità massima indicata per ogni programma contribuirà al risparmio energetico.

Documentazione normativa, documentazione standard, ordinazione di pezzi di ricambio e altre informazioni sul prodotto possono essere reperite:

- Utilizzando il codice QR nel proprio apparecchio
- Visitando il nostro sito web docs.indesit.eu e parts-selfservice.europeanappliances.com
- Oppure, **contattare il Servizio Assistenza Tecnica** (al numero di telefono riportato sul libretto di garanzia). Quando si contatta il Servizio Assistenza Tecnica, fornire i codici presenti sulla targhetta matricola del prodotto.

È possibile trovare maggiori informazioni sul proprio modello online su <https://eprel.ec.europa.eu/>, che è il database ufficiale dei prodotti EPREL dell'Unione Europea. Dopo aver selezionato la categoria di prodotto, inserire l'identificativo del modello del prodotto. L'identificativo del modello è composto da lettere e numeri e si trova sulla targhetta d'identificazione, come Mod. (vedere immagine a destra).

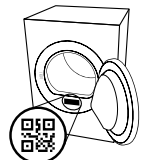



DANK U WEL VOOR UW AANKOOP VAN EEN INDESIT PRODUCT.

Voor verdere assistentie kunt u het apparaat registreren op www.register10.eu



Lees de veiligheidsinstructies aandachtig voordat u het apparaat gebruikt.



SCAN DE QR-CODE OP UW APPARAAT VOOR MEER GEDETAILLEERDE INFORMATIE.

BEDIENINGSPANEEL

- 1 Aan/Uit knop (Resetten indien lang ingedrukt)
- 2 Programmaknop
- 3 Start/Pauze knop
- 4 Push & Go

Optietoetsen*

- 5 Droogniveau
- 6 Uitgestelde start
- 7 Droging met tijdsfunctie
- 8 Einde programma
- 9 Licht drogen (Toetsenvergrendeling blokk indien lang ingedrukt)
- 10 Antikreuk (Stil indien lang ingedrukt)

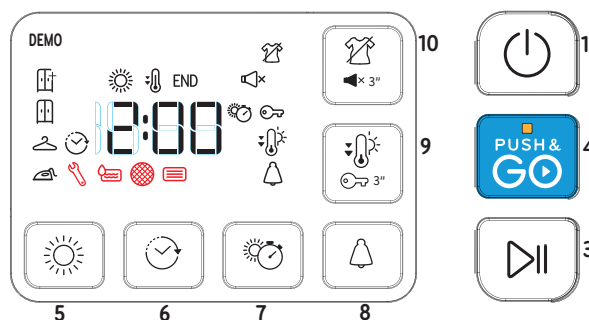
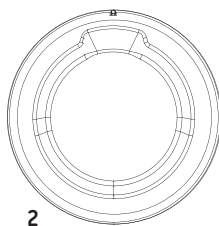

*Opmerking: op sommige modellen staat de volledige beschrijving in de plaats van de pictogrammen.

INDICATOREN

Droogniveau: ☀ Strijkdroog - 🧥 Hangerdroog - 📦 Kastdroog - 📦 Extra droog-

Cyclusfase: ☀ Drogen - 🧊 Afkoelen - END Einde Programma

🚰 **Watertank leegmaken** - 🌀 **Deurfilter reinigen** - 📄 **Bodemfilter reinigen**

Lees het gedeelte Problemen en Oplossingen: 🛠 **Defect** bel de Servicedienst

EERSTE GEBRUIK

Zorg ervoor dat het waterreservoir correct is geplaatst. Zorg ervoor dat de afvoerslang aan de achterkant van de droger correct is bevestigd, op het waterreservoir van de droger, of op uw huishoudelijk afvalwatersysteem.

De droger moet worden geïnstalleerd in een ruimte met een temperatuur tussen de 5°C en 35°C om een goede werking te garanderen.

De droger mag pas gebruikt worden als deze minimaal 6 uur in verticale stand gestaan heeft.

DAGELIJKS GEBRUIK

Met deze tips zal uw machine altijd OPTIMAAL werken:

- denk eraan om het watertank na elke droogcyclus te legen.

- denk eraan om uw filters na elke droogcyclus te reinigen.

Raadpleeg het hoofdstuk Verzorging en Onderhoud.

1. Steek de stekker van de droger aan in stopcontact.
2. Open de deur en stop de kledingstukken in de machine; raadpleeg altijd de instructies op kledingetiketten en de maximale ladingen in de programmasectie. Maak de zakken leeg. Zorg ervoor dat er geen wasgoed tussen de deur en/of het deurfilter blijft zitten. Stop geen druiptnatte kleding in de droger. Droog geen grote, volumineuze stukken. Voor een optimaal droogresultaat moeten de kledingstukken één voor één worden geladen.
3. Sluit de deur.
4. Druk op de "Aan-uit"-knop.
5. Selecteer het meest geschikte programma voor het type weefsel.
6. Selecteer indien nodig de opties.
7. Druk op de knop "Start/Pauze" om het droogprogramma te starten.
8. Aan het einde van de droogcyclus weerklinkt er een zoemer. Een indicator op het bedieningspaneel geeft het einde van de cyclus aan. Schakel de machine uit door op de "Aan/uit"-knop te drukken, open de deur en neem de kleding onmiddellijk uit de droger om kreuken in het wasgoed te voorkomen.

Als het apparaat niet handmatig wordt uitgeschakeld, schakelt de machine na ongeveer een kwartier na het einde van de cyclus automatisch uit om energie te besparen.

Denk eraan dat sommige programma's/opties onderdeel zijn van het "Antikreuk". Dit betekent dat de trommel na het einde van de droogcyclus enkele uren met regelmatige tussenpozen ronddraait om kreukvorming te voorkomen.

Sommige modellen voeren de laatste droogfase op lage temperatuur uit, zodat de stoffen niet heet aanvoelen.

Bij een stroomstoring moet u op de knop "Start/Pauze" drukken om de cyclus opnieuw te starten.

PUSH & GO

Met deze functie start u een cyclus nadat het apparaat is aan gezet zonder dat u een andere toets indrukt of aan een knop draait (in het andere geval wordt het programma Push & GO uitgeschakeld).

Voor het dagelijks gebruik moet u altijd de punten 1 2 en 3 volgen. Om de cyclus Push & GO te starten, houd u de toets ingedrukt. Het lampje dat brandt, signaleert dat de cyclus gestart is. Deze cyclus is ideaal voor katoen en synthetische materialen. Maximum belading 4 kg. (Cyclustijd 100').

Als de deur wordt geopend tijdens de cyclus, moet u de deur sluiten en op de toets START/PAUZE drukken om de cyclus te hernemen. Met dit programma kunt u geen andere opties instellen.

De deur openen tijdens de cyclus

De deur van de wasdroger kan op elk moment tijdens het programma worden geopend om de voortgang te controleren en om kledingstukken die al droog zijn uit de machine te halen. Het openen van de deur kan de droogtijd echter verlengen. Het is daarom raadzaam om de deur tijdens het hele programma gesloten te houden om tijd en energie te besparen. Druk na het sluiten van de deur binnen 15 minuten op de knop "Start/Pauze" om de werking van de machine te hervatten.

WASETIKETTEN

Controleer de wasetiketten, vooral als de kledingstukken voor het eerst in de wasdroger worden gedaan. Hieronder worden de meest voorkomende symbolen weergegeven:

- Mag in de wasdroger.
- Kan niet in de wasdroger worden gedroogd.
- Drogen bij hoge temperatuur.
- Drogen bij lage temperatuur.

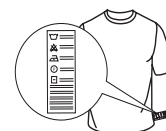

PROGRAMMA'S

Hoe lang de programma's duren, hangt af van de hoeveelheid wasgoed, van het textieltype, het centrifugeertoental van uw wasmachine en van de andere opties die u heeft geselecteerd. **Op de modellen met display ziet u op het bedieningspaneel hoe lang de cyclussen duren.** De resterende tijd wordt constant gecontroleerd en gewijzigd tijdens de droogcyclus om u een zo goed mogelijke schatting te geven. Te gebruiken optie - Als al uw wasgoed op Automatische cycli steeds minder droog of droger is dan u zou willen, kunt u het droogniveau verhogen of verlagen met behulp van de daarvoor bedoelde optie.

 **Eco** **kg Max***
Standaard katoenprogramma, geschikt voor drogen van normaal vochtig katoenen wasgoed. Meest efficiënte programma met betrekking tot energieverbruik voor het drogen van katoenen wasgoed. De waarden op het energielabel zijn gebaseerd op dit programma.

OPMERKING: Dit programma is standaard ingesteld op "Kastdroog" voor een efficiënt energieverbruik. Voor een hoger droogniveau raden wij aan het programma Katoen te gebruiken.

 **Katoen** **kg Max***
Cyclus geschikt voor het drogen van alle soorten katoen, klaar om in de kast te leggen.

 **Gemengde was** **kg 4**
Dit programma is ideaal katoenen en synthetische weefsels samen te drogen.

 **Synthetisch** **kg 4**
Voor het drogen van wasgoed van synthetische stoffen.

 **Synthetisch kleine belading** **kg 2**
Economisch drogen van kleine wasladingen.

 **Fijne was** **kg 2**
Voor het drogen van fijn wasgoed dat een zachte behandeling nodig heeft.

 **Wol** **kg 1**
Om wol te drogen. Draai de kledingstukken binnenstebuiten voordat u ze laat drogen. Laat zware randen die nog vochtig zijn door de lucht drogen.

 **Opfrissen**
Kort programma om vezels van kledingstukken te verfrissen met frisse lucht. Niet voor wasgoed dat nog nat is. Dit programma kan voor elke hoeveelheid wasgoed worden gebruikt, maar is doeltreffender bij kleine hoeveelheden. De cyclus duurt ongeveer 20 minuten.

 **Overhemden** **kg 3**
Dit is een programma voor overhemden van katoen of synthetische stof.

 **Dekbedden**
Om groot wasgoed te drogen, zoals een donsdeken.

 **Baby** **kg 2**
Een programma dat speciaal uitgevonden is voor babykleding en ondergoed (katoen en chenille) en fijne was. Artikelen met plastic bekleding niet drogen.

 **Sport** **kg 4**
Voor het drogen van sportkleding van synthetische stoffen of katoen

 **Sportschoenen** **1 paar**
Met dit programma droogt u een paar sportschoenen. De schoenen moet gewassen en gecentrifugeerd zijn met een minimum toerental van 400. Ze moeten worden gedroogd met het meegeleverde schoenenrek. Laat alleen schoenen drogen van synthetisch materiaal of doek

 **Smart iron**
Deze cyclus ontspant de vezels, waardoor strijken en opvouwen gemakkelijker wordt. Geschikt voor een kleine lading vochtig of droog katoen en stoffen van een katoenmix. Niet gebruiken met kledingstukken die nog nat zijn.

 **Xpress 45'** **kg 1**
Een snel programma op tijd, ideaal voor het drogen van kledingstukken die op hoge snelheid zijn gecentrifugeert in de wasmachine, bijvoorbeeld overhemden die gedurende een werkweek zijn gebruikt.

***MAX. BELADING 8 Kg (Droge inhoud)**

OPTIES

Met deze knoppen kunt u de geselecteerde programma's aan uw persoonlijke wensen aanpassen. Niet alle opties zijn voor elk programma's beschikbaar. Sommige opties zijn mogelijk niet compatibel met de opties die u hebt ingesteld. Indien dit het geval is, wordt u gewaarschuwd door de zoemer en/of knipperende indicatoren. Als de optie beschikbaar is, blijft de indicator van de optie branden. Het programma kan sommige opties behouden die in eerdere droogcycli zijn geselecteerd.

 **Droogniveau**
druk meerdere malen de bijbehorende toets in om een ander restvochtniveau voor het wasgoed in te stellen. Een indicator signaleert het niveau dat u selecteert.

 **Strikdroog:** heel delicaat drogen. Stukken kunnen direct na de cyclus gemakkelijker gestreken worden.

 **Hangerdroog:** een speciaal voor delicate kleding bestudeerd niveau; klaar om opgehangen te worden.

 **Kastdroog:** het wasgoed is klaar om te worden opgevouwen en in de kast te worden gelegd..

 **Extra droog:** gebruikt om kleding meteen aan te trekken na de cyclus.

 **Droging met tijdsfunctie**
Met deze optie kiest u hoe lang het drogen duurt. Druk meerdere malen op de bijbehorende toets om de gewenste droogtijd in te stellen. Een indicator op het bedieningspaneel signaleert de tijd die u aan het instellen bent.

 **Uitgestelde start**
Deze optie dient om het begin van de cyclus uit te stellen. Druk meerdere keren op de betreffende toets om het gewenste uitstel in tijd te vinden. Zodra de maximale tijd is bereikt, wordt de optie gereset door de knop opnieuw in te drukken. Een indicator op het bedieningspaneel geeft de geselecteerde tijd aan. Nadat op de toets "Start/Pauze" is gedrukt, geeft het display de resterende tijd tot het begin van de cyclus aan. Indien de deur geopend is, drukt u op de toets "Start/Pauze" zodra u de deur gesloten heeft.

 **Stil**
Met deze optie schakelt u de akoestische signalen van het bedieningspaneel uit. De alarmmeldingen in geval van storingen blijven werken. Om deze optie in te schakelen, houdt u de toets ingedrukt totdat de bijbehorende indicator begint te branden. Om de optie uit te schakelen, houdt u de toets ingedrukt houden totdat de bijbehorende indicator uit gaat.

 **Einde programma**
Deze optie schakelt een langdurig akoestisch signaal in aan het einde van de cyclus. Schakel deze optie in als u denkt dat u het normale eindsignaal niet hoort. Als deze optie tijdens een vorige droogcyclus werd geselecteerd, blijft deze in het geheugen.

 **Toetsenvergrendeling blokk**
Met deze toets sluit u alle bedieningen van het apparaat uit, behalve de Aan/Uit toets. Met ingeschakeld apparaat:

- moet u, om deze optie te activeren, de toets ingedrukt houden totdat het apparaat signaleert dat de optie is ingeschakeld.
- moet u, om de optie uit te schakelen, de toets ingedrukt houden totdat het apparaat signaleert dat de optie is uitgeschakeld.

Als deze optie tijdens een vorige droogcyclus werd geselecteerd, blijft deze in het geheugen.

 **Antikreuk**
Deze optie voegt aan het einde van de cyclus een behandeling tegen kreuken toe door de trommel met regelmatige

HET SCHOENENREK GEBRUIKEN

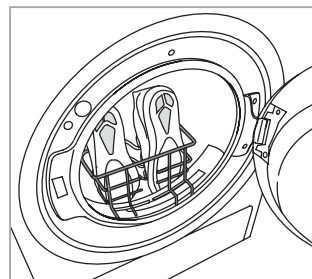

Verwijder het deurfilter en plaats het schoenenrek erin. Steek de veters in de schoenen: zet de schoenpunten naar onder en de zolen naar voor. Voeg geen ander wasgoed of schoenen toe aan de trommel. Zet het deurfilter weer op zijn plaats na het drogen.

tussenpozen te laten draaien (tot 10 uur lang). Dit is bijzonder handig als u de trommel niet meteen na de droogcyclus kunt leegmaken. Als deze optie samen met een uitgestelde start wordt gebruikt, wordt de antikreukbehandeling ook aan de uitgestelde startfase toegevoegd. Als deze optie tijdens een vorige droogcyclus werd geselecteerd, blijft deze in het geheugen.

Licht drogen

Maakt een zachtere behandeling van de was mogelijk door de droogtemperatuur te verlagen.

VERZORGING EN ONDERHOUD

WAARSCHUWING: haal de stekker van de droger uit het stopcontact tijdens reiniging en onderhoud.

 **Het waterreservoir leegmaken na elke cyclus (zie afbeelding A).**

Haal het reservoir uit de droogautomaat en maak het leeg in een wasbak of een andere geschikte afvoerplaats en zet het reservoir weer goed in de automaat. Neem de droogautomaat niet in gebruik zonder eerst het reservoir in zijn zitting te hebben geplaatst.

Het reinigen van de filters

Haal de filters eruit en verwijder de pluïsjes van het filteroppervlak met uw hand, een doek of een stofzuiger, en plaats ze daarna terug. De pluï in de vuïlnisbak moet worden gegooid en niet door de afvoer mag worden gespoeld om te voorkomen dat microplastics in het afvalwatersysteem terecht komen.

Neem de droogautomaat niet in gebruik zonder eerst het filter in zijn zitting te hebben geplaatst.

 **Het deurfilter reinigen na elke cyclus (zie afbeelding B).**

Het deurfilter verwijderen:

1. Het deurtje openen en het filter naar boven eruit trekken.
2. Open het filter en verwijder zorgvuldig al de pluïsjes uit alle filterdelen. Zorg dat u ook eventuele vreemde voorwerpen in het filter en de drum verwijdert. Zet het filter weer goed op zijn plaats. Zorg ervoor dat het filter niet voorbij de pakking op de droogautomaat steekt.

 **Het bodemfilter reinigen als de bijbehorende indicator gaat branden (zie afbeelding C).**

OPMERKING: wij raden hoe dan ook aan om dit filter te reinigen na elke cyclus om de droogprestaties te optimaliseren.

Het bodemfilter verwijderen:

- C1. Open de bodemklep; pak het handvat en trek het filter eruit.
- C2. De onderkant van het filter openen en eventueel pluï op het deel met gaatjes verwijderen.
- C3/C4. Controleer de bodemfilterkamer elke maand. Als u ziet dat zich pluï heeft opgehoopt op de metalen vinnen, reinigt u deze met een stofzuiger met borstelmondstuk. Beweeg het mondstuk daarbij in verticale richting, bewegingen in horizontale richting kunnen het onderdeel beschadigen. Raak de vinnen niet met de hand aan - gevaar voor snijwonden.
- C5. Sluit de achterkant van het filter en plaats het terug. Controleer of het goed op zijn plaats zit en zet de hendel van het filter omlaag.

PRODUCTBESCHRIJVING

1. Waterreservoir
2. Luchtrooster
3. Bodemfilter
4. Deurfilter

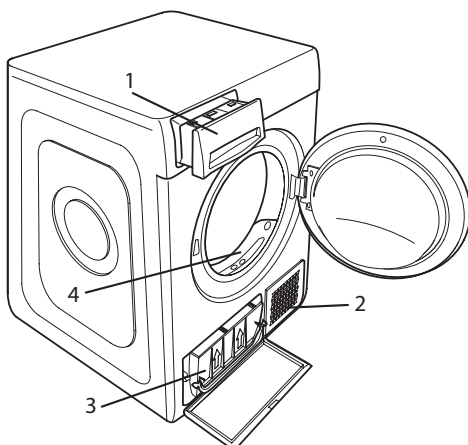

C6. Bodemklep sluiten.

Controleren of het luchtrooster vrij is.

De filters zijn fundamentele componenten van het droogproces. Ze vangen het pluï op dat zich tijdens het drogen vormt. Als de filters verstopt raken, komt de luchtstroom in de droogautomaat ernstig in gevaar: het droogproces duurt langer en verbruikt meer energie en de droogautomaat kan beschadigd raken. Als u deze handelingen niet goed uitvoert, kan het zijn dat de droogautomaat niet inschakelt.

OPMERKING: na het reinigen van de filters blijft het betreffende lampje branden; dit is normaal, het lampje gaat uit zodra u een nieuw droogprogramma start.



De droger reinigen

- De externe metaal, plastic en rubberen onderdelen kunnen met een vochtige doek worden gereïngd.
- Reinig het voorste luchtinlaatrooster regelmatig (om de 6 maanden) met een stofzuiger om pluïzen of stofafzettingen te verwijderen. Verwijder bovendien eventuele pluïsfzettingen uit het filtergebied door af en toe een stofzuiger te gebruiken.
- Gebruik geen oplosmiddelen of schuurmiddelen.

TRANSPORT EN BEHANDELING

Til de droger nooit op aan de bovenkant.

1. Haal de stekker van de droger uit het stopcontact.
2. Maak het watertank helemaal leeg.
3. Controleer of de deur en het watertank goed dicht zit.
4. Als de afvoerslang is aangesloten op uw afvalwatersysteem de afvoerslang opnieuw aan de achterzijde van de wasdroger bevestigen (zie Installatiegids).

Stroomverbruik			
Off modus (Po) - Watts		0.50	
modus aan (PI) - Watts		2.00	
Programmas	Kg	kWh	Minuten
Eco* 	8	1.42	165
Eco 	4	0.78	96
Synthetisch	4	0.94	113

*Eco is het meest efficiënte programma op het gebied van energieverbruik voor het drogen van nat, katoenen wasgoed, het wordt gebruikt om het naleven van Richtlijn (EU) 932/2012 te beoordelen.

Systeem met Warmtepomp

De warmtepomp bevat broeikasgassen in een hermetisch gesloten ruimte. Deze ruimte bevat 0.43 kg R134a-gas. GWP = 1430 (1 t CO₂).

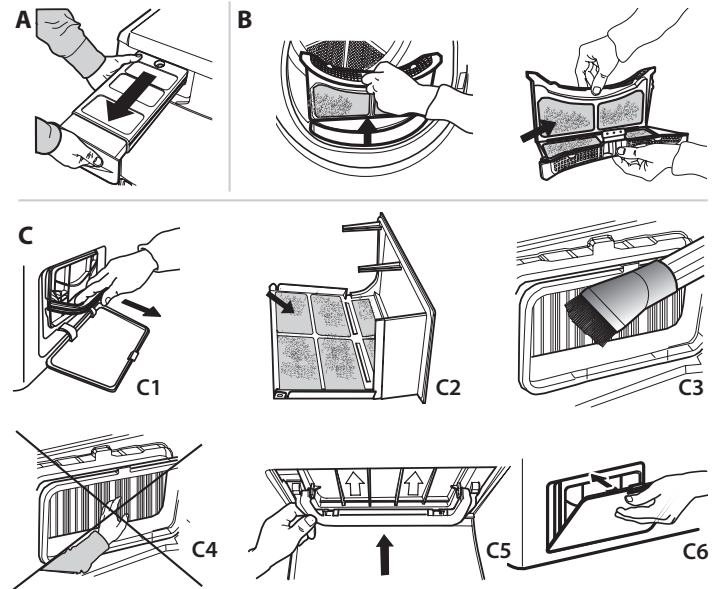

Controleer onderstaande tabel voor problemen, voordat u de Servicedienst opbelt. Storingen zijn meestal van onbelangrijke aard en kunnen in enkele minuten worden opgelost.

Reserveonderdelen zullen gedurende 10 jaar leverbaar zijn volgens de specifieke vereisten van de Regeling.

Probleem	Mogelijke oorzaak	Oplossing
Heel lange droogtijden.	Onvoldoende onderhoud uitgevoerd.	Lees het gedeelte Schoonmaak en Onderhoud en voer de beschreven handelingen uit.
	Wasgoed is te nat.	Laat de wasmachine centrifugeren op een hoger toerental om zoveel mogelijk water te elimineren.
	Kamertemperatuur.	De droogtijd kan langer zijn als de kamertemperatuur buiten het bereik van 14–30°C ligt.
	Ingesteld programma, tijd en/of droogniveau niet geschikt voor het type of de hoeveelheid wasgoed in de droogautomaat.	Lees het gedeelte Programma's en Opties om programma en opties te kiezen die geschikt zijn voor het wasgoed.
	Er kan te veel wasgoed in de droogautomaat zitten.	Lees het gedeelte Programma's om de maximum belading voor elk programma te controleren.
De wasdroger gaat niet aan.	Druk op de toets Aan/Uit is niet ingedrukt.	Druk op de toets Aan/Uit.
	De stekker zit niet in het stopcontact.	Steek de stekker in het stopcontact.
	Het stopcontact is defect.	Probeer of de stekker in een ander stopcontact wel werkt. Steek geen elektrische adapters of verlengsnoeren in de stekker.
	Er is een stroomonderbreking geweest.	Wacht tot de stroomvoorziening is hersteld en schakel zo nodig de zekering weer in.
Het droogprogramma start niet.	De deur is niet goed gesloten.	Sluit de deur.
	Er is een uitgestelde start ingesteld.	Voor apparaten met deze functie wacht u totdat de ingestelde tijd is verstreken of zet u het apparaat uit om het te resetten. Raadpleeg het gedeelte Opties.
	De toets Start/Pauze om het programma te starten is niet ingedrukt.	Druk op de toets Start/Pauze.
	Voor apparaten met toetsvergrendeling, is deze optie geselecteerd.	Raadpleeg de sectie Opties. Schakel de toetsenblokkering uit indien deze geselecteerd was. De machine uitschakelen schakelt deze optie niet uit.
De kledingstukken zijn nat aan het einde van de cyclus.	Kleine lading.	Het automatische programma heeft niet het uiteindelijke vochtgehalte waargenomen; de droger voltooit het programma en stopt. Als dit gebeurt, kiest u nog een korte droogperiode of kiest u de optie 'extra droog', indien beschikbaar.
	Grote ladingen of zware stoffen.	Het droogniveau kan worden aangepast zodat het gewenste niveau wordt bereikt. Extra droog wordt aanbevolen voor kledingstukken die klaar zijn om te dragen.
	Het droogprogramma is gepauzeerd en vervolgens niet binnen 15 minuten gestart, zodat de machine is uitgeschakeld.	Stel het droogprogramma opnieuw in en start de machine.
	Er kan een stroomstoring zijn opgetreden, waardoor de machine is uitgeschakeld.	Stel het droogprogramma opnieuw in en start de machine.
Indicatoren branden of knipperen		
Watertank	Het watertank is vol.	Watertank leegmaken. Lees het gedeelte Schoonmaak en Onderhoud.
Deurfilter	De luchtstroom om het toestel te laten werken, volstaat niet.	Reinig het deurfilter en controleer of het luchtrooster vrij is. Als u dit niet naar behoren doet, kan de wasdroger beschadigd raken. Lees het gedeelte Schoonmaak en Onderhoud.
Bodemfilter*	Het bodemfilter moet worden gereinigd.	Reinig het bodemfilter. Lees het gedeelte Schoonmaak en Onderhoud.
Het symbool van de moersleutel signaleert een storing.	De machinesensoren hebben een fout gedetecteerd, een van de volgende foutcodes kan op het display verschijnen: F1 E1 ; F1 E2 ; F1 E3 ; F2 E1 ; F3 E1 ; F3 E3 ; F3 E4 ; F4 E1 ; F4 E2 ; F4 E7 ; F5 E1 ; F6 E1 ; F6 E2 ; F6 E3 .	Schakel de droogautomaat uit en trek de stekker uit het stopcontact. Open onmiddellijk de deur en haal het wasgoed eruit om het apparaat af te laten koelen. Wacht ongeveer 15 minuten. Steek de stekker weer in het stopcontact, vul de trommel en start de droogcyclus opnieuw. Als het probleem niet verdwijnt, neemt u contact op met de Technische Service en vermeldt u de letters en cijfers die op het display verschijnen.

*Opmerking: sommige modellen reinigen zichzelf en hebben geen bodemfilter: raadpleeg het gedeelte Schoonmaak en Onderhoud.

Energieverbruikswaarden

Programmas		Nominaal vermogen [kg]	Programmaduur [uren, minuten]	Energieverbruik [kWh/droogcyclus]	Eindvochtgehalte	Akoestische geluidsemissie via de lucht [dB(A)]
ECO	<i>volledige belasting</i>	8	02:45	1.42	≤ 3%	65
	<i>gedeeltelijke belasting</i>	4	01:36	0.78		
Katoen Extra Droog	<i>volledige belasting</i>	8	02:40	1.61	0%	
	<i>gedeeltelijke belasting</i>	4	01:45	1.06		
Katoen Strijkdroog	<i>volledige belasting</i>	8	02:15	1.36	≤ 16%	
	<i>gedeeltelijke belasting</i>	4	01:12	0.73		
Synthetisch	<i>volledige belasting</i>	4	01:53	0.94	≤ 5%	
Synthetisch Extra Droog	<i>volledige belasting</i>	4	02:28	1.22	≤ 3%	
Synthetisch Strijkdroog	<i>volledige belasting</i>	4	01:02	0.46	≤ 16%	
Fijne Was	<i>volledige belasting</i>	2	01:35	0.56	≤ 7%	
Wol	<i>volledige belasting</i>	1	01:15	0.40	≤ 5%	

Eco is het meest efficiënte programma op het gebied van energieverbruik voor het drogen van nat, katoenen wasgoed, het wordt gebruikt om het naleven van Richtlijn (EU) 2023/2533 te beoordelen.

De waarden van andere programma's dan Eco zijn slechts indicatief. De verbruiksgegevens ervan kunnen variëren ten opzichte van de nominale waarden die hierboven worden gegeven, afhankelijk van de grootte van de belasting, het soort textiel en restvochniveaus na het centrifugeren.

Beladen van de machine tot de maximale capaciteit die voor elk programma is genoemd zal ook bijdragen aan de energiebesparing.

De bedrijfsregels, standaarddocumentatie, bestellen van onderdelen en aanvullende productinformatie kunt u vinden door:

- De QR-code in uw apparaat gebruiken
 - Bezoek onze website docs.indesit.eu en parts-selfservice.europeanappliances.com
 - Anders, **contacteer onze Klantenservice** (Het telefoonnummer staat in het garantieboekje). Wanneer u contact neemt met de Klantenservice, gelieve de codes te vermelden die op het identificatieplaatje van het apparaat staan.
- U kunt online meer informatie over uw model vinden op <https://eprel.ec.europa.eu/>, de officiële EPREL-productdatabase van de EU. Voer na het selecteren van de productcategorie de modelaanduiding van het product in. De modelaanduiding bestaat uit letters en cijfers en is te vinden op het typeplaatje achter 'Mod'. (zie afbeelding rechts).





OBRIGADO POR TER ADQUIRIDO UM PRODUTO INDESIT.

Para beneficiar de uma assistência mais completa, registre o seu produto em

www.register10.eu



Leia as instruções de segurança com atenção antes de usar o aparelho.



EFEETUE A LEITURA DO CÓDIGO QR NO SEU APARELHO PARA OBTER INFORMAÇÕES MAIS DETALHADAS.

PAINEL DE COMANDOS

- 1 Ligar/Desligar (Reinicia, se premido durante muito tempo)
- 2 Seletor de programas
- 3 Início/Pausa
- 4 Push & GO

Teclas Opções*

- 5 Nível secagem
- 6 Início retardado
- 7 Secagem temporizada
- 8 Fim de ciclo
- 9 Secagem delicada (Teclas bloqueadas se premido durante muito tempo)
- 10 Antirrugas (Silêncio se premido durante muito tempo)

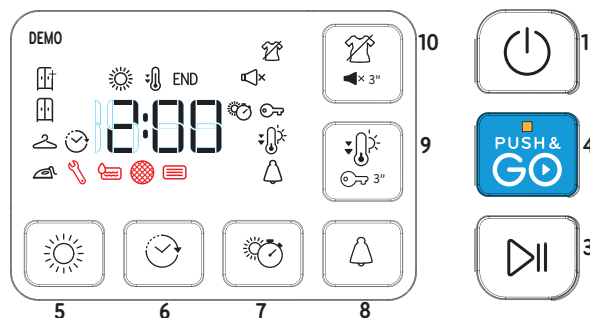
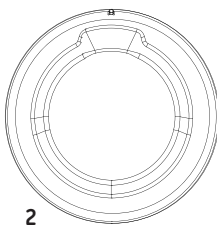

*Nota: alguns modelos podem ter os dizeres por extenso no lugar dos ícones.

INDICADORES

Nível secagem: ☀ Engomar - 🧣 Pendurar - 🚪 Armário - 📏 Secagem extra

Fase do ciclo: ☀ Secagem - 🧊 Resfriamento - **END** Fim de ciclo

🚰 **Drenar o tanque de água** - 🌀 **Limpar o filtro da porta** - 📄 **Limpar o filtro inferior**

Consulte a secção Problemas e Soluções: 🛠 **Avaria** chamada de assistência

UTILIZAR PELA PRIMEIRA VEZ

Assegure-se de que o Tanque de água está corretamente inserido. Assegure-se de que a mangueira de drenagem situada na parte traseira da máquina de secar está corretamente fixa ao respetivo Tanque de água ou à sua rede de esgotos domésticos.

A máquina de secar deve ser instalada numa divisão com temperatura entre 5 °C e 35 °C para assegurar um funcionamento correto.

Antes de utilizar a sua máquina de secar roupas, verifique que tenha ficado na posição vertical por no mínimo 6 horas.

UTILIZAÇÃO DIÁRIA

Ao fazê-lo, manterá a sua máquina de secar a funcionar com o MÁXIMO DESEMPENHO:

- lembre-se de esvaziar o depósito de água após cada ciclo de secagem.

- lembre-se de limpar os filtros após cada ciclo de secagem.

Consulte a secção Limpeza e Manutenção.

1. Ligue a máquina de secar à tomada de alimentação elétrica.
2. Abra a porta e introduza as peças de vestuário; consulte sempre as instruções nas etiquetas das peças e as cargas máx. indicadas na secção dos programas. Esvazie os bolsos das peças que pretende secar. Certifique-se de que as peças não ficam presas entre a porta e/ou o filtro da porta. Não carregue a máquina com peças encharcadas. Não seque itens grandes e muito volumosos na máquina. Para obter um resultado de secagem perfeito, as peças de vestuário devem ser introduzidas uma a uma.
3. Feche a porta.
4. Prima o botão "Ligar/Desligar".
5. Selecione o programa mais adequado para o tipo de tecido na carga a secar.
6. Selecione as opções, se necessário.
7. Prima o botão "Início/Pausa" para iniciar a secagem.
8. No final do ciclo de secagem, é emitido um alarme sonoro. Um indicador no painel de controlo sinaliza o fim do ciclo. Desligue a máquina premindo o botão "Ligar/Desligar", abra a porta e retire a roupa imediatamente para evitar a formação de vincos.

Se a máquina não for desligada manualmente, após cerca de um quarto de hora do final do ciclo, o aparelho desliga-se automaticamente para economizar energia.

Note que alguns programas/opções estão de acordo com o sistema "Antirrugas". Isto significa que, durante algumas horas após o término do ciclo de secagem, o tambor roda em intervalos regulares para evitar a formação de vincos. Tenha em conta que

alguns modelos realizam uma fase final de centrifugação a frio, por isso é possível que não sinta que os tecidos estão quentes.

Em caso de falha de energia, é necessário pressionar o botão "Início/Pausa" para reiniciar o ciclo.

PUSH & GO

Esta função permite iniciar um ciclo, após a ligação da máquina, sem ter acionado nenhuma outra tecla e/ou manípulo (caso contrário, o programa Push & GO será desativado).

É sempre necessário seguir os pontos 1, 2 e 3 da utilização diária.

Para iniciar o ciclo Push & GO, mantenha premido o botão. O led aceso indica que o ciclo foi iniciado. O ciclo é indicado para peças de algodão e sintéticas. Carga máx. 4 kg. (Duração do ciclo 100').

Se a porta for aberta durante o ciclo, para reiniciar o ciclo, é necessário fechar a porta e carregar na tecla Início/Pausa. Tal programa não permite selecionar outras opções.

Abertura da porta durante o ciclo

A porta da máquina de secar roupa pode ser aberta em qualquer altura durante o ciclo para verificar o progresso e remover qualquer peça de vestuário que já esteja seca.

Contudo, dado que a abertura da porta pode prolongar o tempo de secagem, recomendamos que mantenha a porta fechada durante todo o ciclo para poupar tempo e energia.

Depois de fechar a porta, pressione o botão "Início/Pausa" no espaço de 15 minutos para retomar o funcionamento da máquina.

ETIQUETAS DE MANUTENÇÃO

Verifique as etiquetas das peças de roupa, especialmente quando é a primeira vez que as coloca na máquina de secar roupa. São indicados a seguir os símbolos mais comuns:

- Pode colocar-se na máquina de secar.
- Não colocar na máquina de secar.
- Secar a alta temperatura.
- Secar a baixa temperatura.

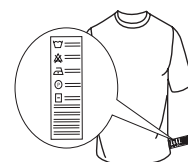



PROGRAMAS

A duração destes programas depende do peso da carga, do tipo de tecido, da velocidade de centrifugação utilizada na sua máquina de lavar roupa e de outras eventuais opções selecionadas. **Nos modelos com display, a duração dos ciclos é exibida no painel de comandos.** O tempo residual é constantemente monitorizado e modificado durante o ciclo de secagem para mostrar o melhor tempo estimado possível. Opção a utilizar - Se todas as suas cargas nos Ciclos Automáticos forem consistentemente menos secas ou mais secas do que gostaria, pode aumentar ou diminuir o nível de secagem utilizando a opção específica.

 **Eco** **kg Max***
Programa de algodão padrão, destinado à secagem de roupa de algodão com humidade normal. O programa mais eficiente em termos de consumo de energia para a secagem de roupa de algodão. Os valores da Etiqueta de Energia baseiam-se neste programa.

NOTA: Para obter a eficiência energética ideal, este ciclo, por padrão, é configurado para o nível "Seco armário". Para um maior nível de secagem sugerimos o ciclo Algodão.

 **Algodões** **kg Max***
Ciclo adequado para a secagem de todos os tipos de algodão, pronto para ser colocado no armário.

 **Mista** **kg 4**
Este é o programa ideal para secar tecidos de algodão e sintéticos juntos.

 **Sintética** **kg 4**
Para secar roupa de fibras sintéticas.

 **Mini sintética** **kg 2**
Secagem económica de pequenas cargas de roupa.

 **Delicadas** **kg 2**
Para secar roupa delicada que necessita de um tratamento mais suave.

 **Lã** **kg 1**
Para secar peças de lã. Aconselha-se virar as peças do avesso antes de secar. Deixe secar naturalmente as partes mais pesadas que ficarem ainda húmidas.

 **Refrescar**
Programa rápido adequado para refrescar fibras e peças através de injeção de ar fresco. Não deve ser utilizado com peças ainda molhadas. Pode ser utilizado com qualquer peso de carga, mas é mais eficaz com cargas reduzidas. O ciclo dura cerca de 20 minutos.

 **Camisas** **kg 3**
Este programa é dedicado a camisas de algodão ou mistas algodão/sintética.

 **Edredões**
Para secar peças de roupa volumosas, como um único edredão.

 **Bebé** **kg 2**
Um programa especialmente estudado para secar roupas de bebés (algodão e aveludado) e peças delicadas. Não seque as peças com forro de plástico.

 **Desporto** **kg 4**
Para secar roupa de desporto em fibra sintética ou algodão.

 **Calçado desportivo** **1 par**
Este é um programa para secar um par de sapatos de desporto. Os sapatos devem ter sido lavados e centrifugados a uma velocidade de centrifugação mínima de 400 rpm. Devem ser colocados no suporte de sapatos fornecido. Seque somente sapatos feitos de material sintético ou de tecido.

 **Engomar fácil**
Este ciclo relaxa as fibras, tornando mais fácil engomar e dobrar a roupa. Adequado para pequenas cargas de roupa de algodão húmido ou seco e tecidos de mistura de algodão. Não utilizar para roupas que ainda estejam molhadas.

 **Rápido 45'** **kg 1**
Um programa rápido, ideal para secar peças centrifugadas à alta velocidade na lavadora, por exemplo, camisas usadas em uma semana de trabalho.

***CARGA MÁX. 8 Kg (Carga seca)**

OPÇÕES

Estes botões permitem-lhe personalizar o programa selecionado de acordo com os seus requisitos pessoais. Nem todas as opções estão disponíveis para todos os programas. Algumas opções podem ser incompatíveis com aquelas que definiu anteriormente; Se assim for, será alertado pelo alarme sonoro e/ou indicadores intermitentes. Se a opção estiver disponível, o indicador dessa opção permanecerá aceso. O programa pode reter algumas opções selecionadas em ciclos de secagem anteriores.

 **Nível secagem**
prima várias vezes o respetivo botão para obter um diferente nível de humidade residual na roupa. Um indicador assinala o nível selecionado.

 **Seco p/engomar:** secagem muito delicada. Os itens serão engomados com maior facilidade imediatamente após o ciclo.

 **Para pendurar:** um nível estudado para roupas delicadas; prontas para serem penduradas.

 **Para guardar:** a roupa está pronta para ser dobrada e arrumada no armário.

 **Secagem extra:** utilizado para peças a serem usadas logo após o fim do ciclo.

 **Secagem temporizada**
Esta opção permite escolher a duração da secagem. Prima várias vezes o respetivo botão para configurar o tempo desejado para a secagem. Um indicador, no painel de comandos, assinala o tempo a ser definido.

 **Início retardado**
Esta opção permite programar um atraso relativamente ao início do ciclo. Prima várias vezes o respetivo botão a fim de obter o atraso desejado. Depois de ter atingido o tempo máximo selecionável, premindo a tecla mais uma vez a opção é redefinida. Um indicador, no painel de comandos, assinala o tempo a ser definido. Depois de ter premido a tecla "Início/Pausa": a máquina assinala o tempo que falta para o início do ciclo. No caso de abertura da porta, depois de a ter fechado, é necessário premir novamente a tecla "Início/Pausa".

 **Silêncio**
Esta opção permite excluir os sinais sonoros do painel de controlo. Os alarmes de mau funcionamento permanecem ativos.
• Para ativar a opção, é preciso manter a tecla premida até se acender o respetivo indicador.
• Para desativar a opção, é preciso manter a tecla premida até se apagar o respetivo indicador.

 **Fim de ciclo**
Esta opção ativa um sinal sonoro prolongado no fim do ciclo. Deve ser ativada caso não se tenha a certeza de ouvir o som normal de fim de ciclo. Esta opção, se selecionada na secagem anterior, permanece na memória.

 **Teclas bloqueadas**
Esta opção torna inacessíveis todos os comandos da máquina, menos a tecla "ligar/desligar".
Com a máquina ligada:
• para ativar a opção, é preciso manter a tecla premida até se acender o respetivo indicador.
• para desativar a opção, é preciso manter a tecla premida até se apagar o respetivo indicador.
Esta opção, se selecionada na secagem anterior, permanece na memória.

 **Antirrugas**
Esta opção adiciona no fim do ciclo um tratamento antirrugas mediante rotações periódicas do tambor (com duração de até 10 horas). É particularmente indicada quando não se tem a possibilidade de retirar a roupa logo após o fim da secagem. Se

USO DO SUPORTE PARA CALÇADOS

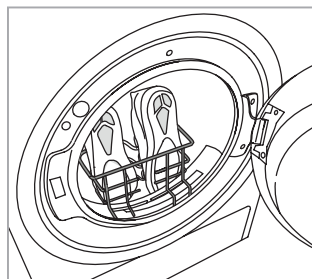

Retire o filtro da porta e coloque o suporte. Os atacadores devem ser enfiados dentro do sapato: a ponta do sapato deve ficar para baixo e as solas para frente. **Não coloque roupa ou outros sapatos no tambor.** Reponha o filtro da porta no fim da secagem.

esta opção for selecionada em combinação com o início retardado, o tratamento antirugas será adicionado também na fase de início retardado. Esta opção, se selecionada na secagem anterior, permanece na memória.

Secagem delicada

Permite um tratamento mais suave da roupa, reduzindo a temperatura de secagem.

LIMPEZA E MANUTENÇÃO

AVISO: desligue a máquina de secar durante os procedimentos de limpeza e manutenção.

Esvaziamento/Drenagem do Tanque de água após cada ciclo (ver figura A).

Retire o depósito da máquina de secar e esvazie-o em um lavatório ou em outro lugar adequado para a descarga da água, depois volte a poscioná-lo corretamente. Não utilize a máquina de secar sem antes ter montado o depósito no seu lugar.

Limpendo os filtros

Extraia os filtros e limpe-os, retirando o algodão da superfície com a mão, um pano ou com um aspirador e coloque-os de volta no lugar. O algodão deve ser deitado no lixo e não para o esgoto, a fim de evitar a propagação de microplásticos no sistema de águas residuais.

Não utilize a máquina de secar sem antes ter recolocado o filtro no seu lugar.

Limpeza do filtro da porta após cada ciclo (ver figura B).

Como remover o filtro da porta:

1. Abra a porta e puxe o filtro para cima.
2. Abra o filtro e limpe-o, em todas as suas partes, removendo os fiapos e o algodão. Certifique-se também de que remove quaisquer objetos estranhos no interior do filtro e do tambor. Reponha-o corretamente; verifique se o filtro está inserido completamente alinhado com o vedante da máquina.

Limpeza do filtro inferior secundário, quando se acende o respetivo indicador (ver figuras C).

NOTA: recomenda-se todavia limpar este filtro no fim de cada ciclo para melhorar o desempenho da secagem.

Como remover o filtro inferior:

- C1. Abra a tampa inferior; agarre a pega e puxe o filtro para fora.
- C2. Abra a parede traseira do filtro e remova o eventual algodão da superfície interna da rede.

C3/C4. Verifique a câmara do filtro inferior mensalmente. Se detetar a existência de resíduos de algodão acumulados nas aletas metálicas, limpe-os com um aspirador, utilizando um bocal com uma escova.

É fundamental que realize movimentos verticais, pois poderá destruir o componente se tentar limpá-lo no sentido horizontal. Evite o contato direto das mãos com as aletas - risco de corte.

C5. Feche a parte de trás do filtro e volte a colocá-lo, verificando se está perfeitamente encaixado no seu alojamento e, em seguida, baixe a pega do filtro.

C6. Feche a tampa inferior.

Verifique se a grelha de admissão de ar está livre de qualquer obstrução.

Os filtros são componentes fundamentais para a secagem da roupa. Servem para reter fiapos e algodão que se formam durante a secagem. No caso de um dos filtros ficar obstruído, o fluxo de ar no interior da máquina de secar ficaria gravemente comprometido: os tempos de secagem seriam maiores, como também o consumo de energia aumentaria, e a máquina de secar poderia ficar danificada. Se estas operações não forem efetuadas corretamente, a máquina de secar pode deixar de funcionar.

NOTA: após a limpeza dos filtros, o indicador relevante permanece ligado; tal é normal, o indicador desligar-se-á quando iniciar um novo ciclo de secagem.

Limpeza da máquina de secar

- As peças metálicas, de plástico e de borracha externas podem ser limpas com um pano húmido.
- Limpe regularmente (a cada seis meses) a grelha de entrada de ar frontal com um aspirador para remover quaisquer resíduos de algodão, sujidade ou poeira. Além disso, remova ocasionalmente quaisquer acumulações de algodão da área dos filtros, utilizando um aspirador.
- Não utilize diluentes ou produtos abrasivos.

TRANSPORTE E MANUSEAMENTO

Nunca levante a máquina de secar através da parte superior.

1. Desligue a máquina de secar.
2. Retire toda água do depósito de água.
3. Assegure-se de que a porta da máquina e o depósito de água estão bem fechados.
4. Se a mangueira de drenagem estiver ligada à sua rede de esgotos, ajuste a mesma à parte traseira da máquina novamente (ver Guia de Instalação).

Consumo de energia			
Estado: desligado (Po) - Watts			0.50
Estado: mantido ligado (PI) - Watts			2.00
Programas	Kg	kWh	Minutos
Eco* <input type="checkbox"/>	8	1.42	165
Eco <input type="checkbox"/>	4	0.78	96
Sintética	4	0.94	113

*O ECO é o programa mais eficiente em termos de consumo de energia para a secagem de roupa húmida de algodão e é utilizado para avaliar a conformidade com o Regulamento (EU) 932/2012.

Sistema de Bomba de Calor

A bomba de calor contém gases de efeito estufa, contidos em uma unidade selada hermeticamente. Esta unidade selada contém 0.43 kg de gás R134a. GWP = 1430 (1 t CO₂).

DESCRIÇÃO DO PRODUTO

1. Tanque de água
2. Grelha da admissão de ar
3. Filtro inferior
4. Filtro da porta

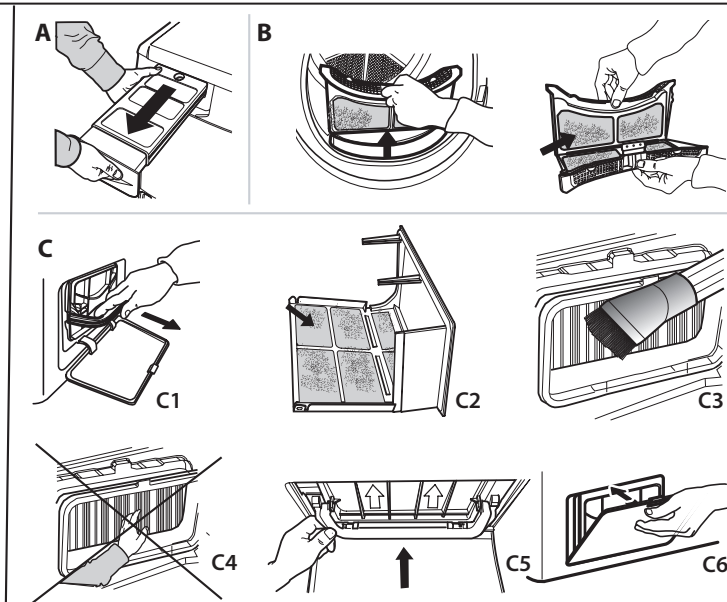
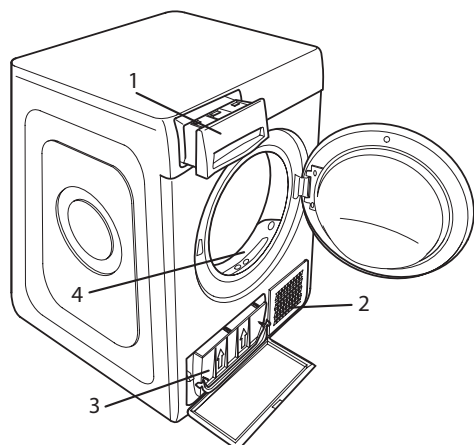

Em caso de qualquer mau funcionamento, antes de chamar a assistência, leia a tabela abaixo. As anomalias são na maiorias das vezes pouco graves e podem ser resolvidas em poucos minutos.

As peças sobressalentes estarão disponíveis durante um período máximo de 10 anos, de acordo com os requisitos específicos do regulamento.

Anomalia	Causa possível	Solução
Os tempos de secagem são muito longos.	Não foram seguidos os devidos cuidados.	Leia a secção Limpeza e Manutenção e efetue as operações descritas.
	A roupa sai muito molhada.	Efetue um ciclo de lavagem com rotações de centrifugação maiores para eliminar a maior quantidade de água possível.
	Temperatura ambiente.	O tempo de secagem pode ser superior se a temperatura ambiente estiver fora do intervalo 14–30 °C.
	Programa, tempo e/ou nível de secagem definidos não adequados ao tipo ou à quantidade de carga colocada na secadora.	Leia a secção Programas e Opções para saber qual o programa e quais as opções mais adequados ao tipo de carga.
	A secadora pode estar sobrecarregada.	Leia a secção Programas para verificar a carga máxima para cada programa.
A secadora não liga.	O botão Ligar/Desligar não foi premido.	Prima o botão Ligar/Desligar.
	A ficha elétrica não foi ligada à tomada elétrica.	Ligue a ficha à tomada.
	A tomada elétrica está avariada.	Tente ligar outro eletrodoméstico à mesma tomada. Não utilize dispositivos elétricos de ligação à tomada, como adaptadores ou extensões.
	Ocorreu uma falha de corrente elétrica.	Aguarde até que o fornecimento de energia seja repostos e volte a ligar o fusível, se necessário.
A secadora não funciona.	A porta não foi fechada corretamente.	Feche a porta.
	Foi programado um atraso de início do ciclo.	Nas máquinas com esta função: aguarde o fim do atraso programado ou desligue a máquina para reiniciá-la. Leia a secção Opções.
	Não foi premida a tecla Início/Pausa para iniciar o programa.	Prima a tecla Início/Pausa.
	Nas máquinas com a função de bloqueio das teclas, foi selecionada esta opção.	Consulte a seção Opções. Se a opção Teclado bloqueado estiver selecionada, desative-a. Desligar a máquina não desativará esta opção.
As peças estão molhadas após o final do ciclo.	Carga pequena.	O programa automático não detetou a humidade final requerida e o secador conclui o programa e para. Se tal acontecer, basta selecionar um período de tempo curto adicional ou uma opção de secagem extra, se disponível.
	Cargas grandes ou tecidos mais pesados.	Os níveis de secagem podem ser alterados para a secagem específica desejada. Recomenda-se a opção Secagem Extra para as peças de pronto a vestir.
	O ciclo de secagem foi interrompido e não foi reativado no espaço de 15 minutos, fazendo com que a máquina se desligasse.	O ciclo de secagem deve ser configurado mais uma vez e reiniciado.
	Pode ter ocorrido uma falha de energia, fazendo com que a máquina se desligasse.	O ciclo de secagem deve ser configurado mais uma vez e reiniciado.
Indicadores acesos ou intermitentes		
Tanque de água	O tanque está cheio.	Esvazie o tanque. Leia a secção Limpeza e Manutenção.
Filtro da porta	Anomalia no fluxo de ar necessário para o funcionamento da máquina.	Limpe o filtro da porta e verifique se a grelha de admissão de ar está desobstruída. Se estas operações não forem feitas corretamente, a secadora pode ficar danificada. Leia a secção Limpeza e Manutenção.
Filtro inferior*	O filtro inferior deve ser limpo.	Efetue a limpeza do filtro inferior. Leia a secção Limpeza e Manutenção.
A presença do símbolo da chave inglesa assinala uma anomalia.	Os sensores da máquina detetaram uma falha, podendo aparecer no ecrã um dos seguintes códigos de erro: F1 E1 ; F1 E2 ; F1 E3 ; F2 E1 ; F3 E1 ; F3 E3 ; F3 E4 ; F4 E1 ; F4 E2 ; F4 E7 ; F5 E1 ; F6 E1 ; F6 E2 ; F6 E3 .	Desligue a secadora e desligue a ficha da tomada elétrica. Abra imediatamente a porta e retire toda a roupa para o calor poder sair. Aguarde cerca de 15 minutos. Volte a ligar a secadora à rede elétrica, carregue a roupa e reinicie o ciclo de secagem. Se o problema continuar, contacte o Serviço de Assistência e comunique as letras e os números que piscam no display.

*Nota: alguns modelos são autolimpantes; se não tiverem filtro inferior, leia a secção Limpeza e Manutenção.

Valores de consumo de energia

Programas		Capacidade nominal [kg]	Duração do programa [horas: minutos]	Consumo de energia [kWh/ciclo de secagem]	Teor de humidade final	Emissão acústica de ruído aéreo [dB(A)]
ECO	<i>carga total</i>	8	02:45	1.42	≤ 3%	65
	<i>carga parcial</i>	4	01:36	0.78		
Algodão Secagem extra	<i>carga total</i>	8	02:40	1.61	0%	
	<i>carga parcial</i>	4	01:45	1.06		
Algodão Seco p/engomar	<i>carga total</i>	8	02:15	1.36	≤ 16%	
	<i>carga parcial</i>	4	01:12	0.73		
Sintética	<i>carga total</i>	4	01:53	0.94	≤ 5%	
Sintética Secagem extra	<i>carga total</i>	4	02:28	1.22	≤ 3%	
Sintética Seco p/engomar	<i>carga total</i>	4	01:02	0.46	≤ 16%	
Delicadas	<i>carga total</i>	2	01:35	0.56	≤ 7%	
Lãs	<i>carga total</i>	1	01:15	0.40	≤ 5%	

O ECO é o programa mais eficiente em termos de consumo de energia para a secagem de roupa húmida de algodão e é utilizado para avaliar a conformidade com o Regulamento (EU) 2023/2533.

Os valores dos programas que não o ECO são meramente indicativos. Os seus dados de consumo podem variar em relação aos valores nominais acima indicados, dependendo do tamanho da carga, dos tipos de têxteis e dos níveis de humidade residual após a fiação.

Carregar a máquina até à capacidade máxima indicada para cada programa contribuirá para a poupança de energia.

As políticas da empresa, documentação padrão, encomenda de peças sobresselentes e informações adicionais sobre o produto poderão ser consultadas em:

- Utilizar o código QR no seu aparelho
- Visitando a nossa página web docs.indesit.eu e parts-selfservice.europeanappliances.com
- Em alternativa, **contacte o nosso Serviço Pós-venda** (através do número de telefone contido no livrete da garantia). Ao contactar o nosso Serviço Pós-Venda, indique os códigos fornecidos na placa de identificação do seu produto.

Pode encontrar mais informações sobre o seu modelo em linha em <https://eprel.ec.europa.eu/>, que é a base de dados oficial de produtos EPREL da UE. Depois de seleccionar a categoria do produto, introduza o identificador do modelo do produto. O identificador do modelo é composto por letras e números e encontra-se na placa de identificação, como Mod. (ver imagem à direita).





ĎAKUJEME, ŽE STE SI KÚPILI VÝROBOK INDESIT.
Aby sme vám mohli lepšie poskytovať pomoc, zaregistrujte, prosím, svoj spotrebič na www.register10.eu



Prv než spotrebič začnete používať, pozorne si prečítajte Bezpečnostné pokyny.



PRE ZÍSKANIE PODROBNEJŠÍCH INFORMÁCIÍ NASKENUJTE, PROSÍM, QR KÓD NA VAŠOM SPOTREBIČI.

OVLÁDACÍ PANEL

- 1 Tlačidlo Zapnuté/Vypnuté (Reset, ak ho stlačíte a podržíte)
- 2 Programátor
- 3 Tlačidlo Štart/Pauza
- 4 Push & GO

Tlačidlá funkcií*

- 5 Nastaviť sušenie
- 6 Odložený štart
- 7 Časové sušenie
- 8 Koniec Cyklu
- 9 Jemné sušenie (Tlačidlá uzamknuté ak ho stlačíte a podržíte)
- 10 Nekrč. uprava (Stíšiť ak ho stlačíte a podržíte)

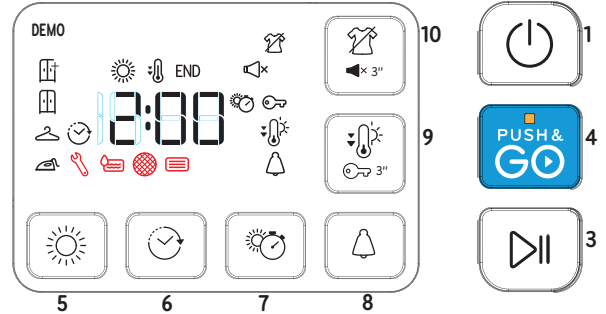
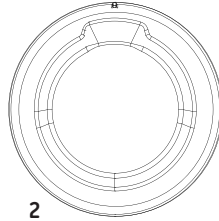

*Poznámka: na niektorých modeloch môže byť namiesto ikon použitý plný text.

UKAZOVATELE

Nastaviť sušenie: Na žehlenie - Na ramienko - Do skrine - Extra suché

Fáza cyklu: Sušenie - Ochladzovanie - **END** Koniec cyklu

Vyprázdnite zbernú nádobku na vodu - **Vyčistite dverový filter** - **Vyčistite spodný filter**

Vyhľadajte časť Problémy a ich Riešenie: **Závada** zavolajte Zákaznícky Servis

PRVÉ POUŽITIE

Uistite, že nádobka na vodu je vložená správne. Uistite sa, že hadička na odvod vody v zadnej časti sušičky je správne upevnená, buď k nádrži na vodu sušičky alebo k vášmu domácomu odpadovému systému. Sušička sa z dôvodu správneho fungovania musí nainštalovať v miestnosti s teplotou v rozsahu 5 °C až 35 °C. Pred použitím sušičky sa uistite, že stála vo zvislej polohe najmenej po dobu 6 hodín.

KAŽDODENNÉ POUŽÍVANIE

Ak sa budete riadiť týmito pokynmi, docielite MAXIMÁLNE výsledky:

- **nezabudnite vyprázdniť nádržku na vodu po každom cykle sušenia.**

- **nezabudnite vyčistiť filtre po každom cykle sušenia.**

Pozrite časť Starostlivosť a údržba.

1. Zapojte sušičku do elektrickej zásuvky.
2. Otvorte dvierka a vložte bielizeň; vždy sa riadte pokynmi na visačkách odevov a maximálnou náplňou uvedenou v časti pre programy. Vyprázdňte vrecká. Dávajte pozor, aby sa odevy nezachytili medzi dvierka a/alebo dverové filtre. Nevkladajte kusy, z ktorých kvapká voda. Nesušte v sušičke veľké objemné kusy. Na dosiahnutie optimálneho výsledku sušenia by sa odevy mali vkladať jeden po druhom.
3. Zatvorte dvierka.
4. Stlačte tlačidlo "Zapnuté/Vypnuté".
5. Zvoľte najvhodnejší program pre typ tkaniny, ktorú vkladáte do sušičky.
6. V prípade potreby zvoľte prídavné funkcie.
7. Sušenie spustíte stlačením tlačidla "Štart/Pauza".
8. Na konci cyklu sušenia sa ozve bzučiak. Kontrolka na ovládacom paneli signalizuje koniec cyklu. Stlačením tlačidla "Zapnutie/Vypnutie" spotrebič vypnete, otvorte dvierka a vytiahnite oblečenie ihneď, aby sa bielizeň nepokrčila.

Ak spotrebič nevypnete manuálne, asi po štvrthodine od konca cyklu sa vypne automaticky, aby šetril energiu. Upozorňujeme, že niektoré programy/prídavné funkcie majú systém "Nekrč. uprava". To znamená, že niekoľko hodín po skončení cyklu sušenia sa bubon v pravidelných intervaloch otáča, aby sa zabránilo pokrčeniu odevov. Všimnite si, že niektoré modely vykonávajú záverečnú fázu s chladným bubnom, z tohto dôvodu tkaniny nemusia byť na pocit horúce. V prípade výpadku prúdu je potrebné stlačiť tlačidlo "Štart/Pauza", aby sa cyklus reštartoval.

PUSH & GO

Táto funkcia umožňuje spustiť sušenie ihneď po zapnutí stroja bez stláčania akýchkoľvek ďalších tlačidiel alebo ovládačov (inak sa program PUSH & GO vypne).

Vždy je potrebné vykonať body 1, 2 a 3 bežného postupu.

Program Push & GO spustíte stlačením a podržaním tlačidla. Ak kontrolka svieti, znamená to, že sa cyklus odštartoval. Tento cyklus je ideálny pre bavlnené a syntetické textílie. Max. náplň 4 kg. (Trvanie cyklu 100').

Ak sa v priebehu cyklu otvoria dvierka, musíte ich zase zavrieť a aby sušenie pokračovalo, stlačiť tlačidlo ŠTART/PAUZA. Tento program neumožňuje voľbu žiadnych prídavných funkcií.

Otvorenie dvierok počas sušenia

Aby ste skontrolovali priebeh sušenia a vybrali už vysušené odevy, dvierka bubnovej sušičky môžete kedykoľvek počas cyklu otvoriť. Keďže však otvorenie dvierok môže predĺžiť čas sušenia, odporúča sa nechať dvierka počas celého cyklu zatvorené, aby sa ušetril čas a energia. Po zatvorení dvierok stlačte do 15 minút tlačidlo „Štart/Pauza“, aby ste obnovili prevádzku zariadenia.

VISAČKY

Skontrolujte visačky na prádle, hlavne v prípade prvého vloženia do sušičky. Nižšie sú uvedené najbežnejšie symboly:

- Môže byť vložené do sušičky.
- Nie je možné sušiť v sušičke.
- Vysušiť pri vysokej teplote.
- Vysušiť pri nízkej teplote.

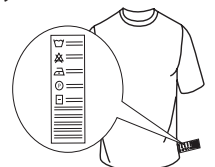

PROGRAMY

Čas trvania týchto programov závisí od množstva náplne, od typu textilu, od rýchlosti otáčania odstredivky na vašej pračke a od prídavných funkcií, ktoré ste si naprogramovali.

U modelov s displejom sa čas trvania cyklov zobrazuje na ovládacom paneli. Čas zostávajúci do konca programu sa počas cyklu nepretržite monitoruje a aktualizuje, aby bol zobrazený odhad čo najpresnejší.

Možnosti použitia: Ak sú všetky vaše náplne pri automatických cykloch neustále menej suché alebo viac suché, ako by ste si želali, môžete zvýšiť alebo znížiť úroveň sušenia s využitím tejto špeciálnej možnosti.

Eco **Max. náplň***

Štandardný program pre bavlnu, vhodný na sušenie normálne mokrej bavlnenej bielizne. Z hľadiska spotreby energie je to najvhodnejší program na sušenie bavlnenej bielizne. Údaje na energetickom štítku vychádzajú z tohto programu.

POZNÁMKA: Aby bolo zaistené optimálne využitie energie, je tento cyklus v rámci východiskového nastavenia nastavený na úroveň „Sušenie na uloženie“. Pre vyšší stupeň usušenia odporúčame použiť cyklus Bavlna.

Bavlna **Max. náplň***

Cyklus vhodný na sušenie všetkých typov bavlnených odevov, ktoré môžete odložiť rovno do skrine.

Zmieš. bielizeň **kg 4**

Toto je ideálny program na sušenie bavlny a syntetických materiálov spolu.

Syntetika **kg 4**

Na sušenie bielizne vyrobenej zo syntetických vlákien.

Mini syntetika **kg 2**

Úsporné sušenie malých objemov bielizne.

Jemná bielizeň **kg 2**

Na sušenie jemnej bielizne, ktorá vyžaduje šetrné zaobchádzanie.

Vlna **kg 1**

Sušenie vlnených textílií. Odporúča sa textílie pred sušením prevrátiť naruby. Najhrubšie okraje, ktoré budú ešte vlhké, nechajte voľne doschnúť.

Osvieženie

Krátky program určený na prevzdušenie vlákien a textílií studeným vzduchom. Nepoužívajte tento program na ešte mokré textílie. Môže sa používať s ľubovoľným objemom náplne, ale s malými náplňami je samozrejme účinnejší. Doba trvania programu je cca 20 minút.

Košele **kg 3**

Program určený na sušenie košiel z bavlny alebo zmesi bavlny so syntetickými vláknami.

Prikrývky

Sušenie veľkorozmerných kusov bielizne ako sú napríklad periny.

Detská bielizeň **kg 2**

Tento program je presne určený na sušenie odevov a bielizne pre novorodencov (bavlna a žinylka) a veľmi jemných textílií. Nesušte výrobky s plastovými aplikáciami!

Šport **kg 4**

Na sušenie športového oblečenia vyrobeného zo syntetiky alebo bavlny.

Špeciálny program topánky 1 pár

Program na sušenie jedného páru športových topánok. Topánky musia byť vyprané a odstredené pri rýchlosti odstredivky najmenej 400 otáčok. Musíte ich vložiť do stojanu, ktorý je súčasťou príslušenstva. Sušte len obuv vyrobenú zo syntetických materiálov alebo z plátna.

Inteligentné žehlenie

Tento cyklus uvoľňuje vlákna a vďaka tomu je žehlenie a skladanie ľahšie. Vhodné pre menšiu náplň vlhkých alebo suchých tkanín z bavlny a zmesi bavlny. Nepoužívajte na odevy, ktoré sú ešte vlhké.

Express 45' **kg 1**

Program rýchleho sušenia s nastaveným časom trvania, ideálny na sušenie textílií odstredených vysokou rýchlosťou v pračke, napríklad pracovných košiel.

***MAX. NÁPLŇ 8 Kg (Dosušenie bielizne)**

PRÍDAVNÉ FUNKCIE

Tieto tlačidlá vám umožňujú prispôbovať zvolený program podľa vašich požiadaviek.

Nie všetky prídavné funkcie sú dostupné pri všetkých programoch. Niektoré prídavné funkcie nemusia byť kompatibilné s tými, ktoré ste predtým nastavili; v takom prípade vás upozorní bzučiac a/alebo blikajúce kontrolky. Ak je prídavná funkcia k dispozícii, jej kontrolka zostane svietiť. Program si môže uchovať niektoré prídavné funkcie zvolené pri predchádzajúcom cykle sušenia.

Nastaviť sušenie

Stláčajte opakovane príslušné tlačidlo, kým sa neobjaví požadovaná miera zostatkovej vlhkosti bielizne. Ukazovateľ ukazuje práve vybraný stupeň usušenia.

 **Na žehlenie:** veľmi jemné sušenie. Veci sa budú dať ľahšie žehliť hneď po skončení cyklu.

 **Na ramienko:** stupeň usušenia určený pre jemné textílie, ktoré sa po sušení zavesia.

 **Do skrine:** bielizeň bude pripravená na poskladanie a uloženie do skrine.

 **Extra suché:** určené pre textílie, ktoré sa hneď po usušení oblečú.

Časové sušenie

Táto funkcia ponúka možnosť zvoliť si, ako dlho bude trvať sušenie. Stláčajte opakovane príslušné tlačidlo, kým sa neobjaví požadovaný čas trvania sušenia. Ukazovateľ na ovládacom paneli ukazuje čas, ktorý je práve zadávané.

Odložený štart

Táto funkcia ponúka možnosť odložiť začiatok cyklu. Stláčajte opakovane príslušné tlačidlo, kým sa neobjaví požadovaný čas odkladu. Keď dosiahnete maximálny možný čas, ďalším stlačením tlačidla sa celé nastavenie zruší. Ukazovateľ na ovládacom paneli ukazuje čas, ktorý je práve zadávané. Po stlačení tlačidla Štart/Pauza: stroj signalizuje čas, ktorý zostáva do spustenia cyklu. Ak sa otvoria dvierka, po ich opätovnom zatvorení musíte opäť stlačiť tlačidlo Štart/Pauza.

Stíšiť

Táto funkcia ponúka možnosť vypnúť zvukovú signalizáciu na ovládacom paneli. Hlásenia porúch zostanú naďalej aktívne.

- pre aktiváciu tejto možnosti podržte tlačidlo stlačené dovedy, kým sa nerozsvieti príslušný ukazovateľ.
- pre deaktiváciu tejto možnosti podržte tlačidlo stlačené dovedy, kým príslušný ukazovateľ nezhasne.

Koniec cyklu

Táto funkcia ponúka možnosť predĺžiť zvukové znamenie ohlasujúce ukončenie pracovného cyklu. Používa sa vtedy, ak je obava, že štandardný bzučiac na konci cyklu nebude počuť. Ak bola táto možnosť zvolená pre predchádzajúce sušenie, zostáva v pamäti.

Tlačidlá uzamknuté

Táto funkcia ponúka možnosť vypnúť všetky ovládače stroja okrem tlačidla "Zapnuté/Vypnuté". Zapnutý stroj:

- na aktiváciu funkcie je treba podržať stlačené tlačidlo dovedy, kým zariadenie neoznámi jej aktiváciu.
- na deaktiváciu funkcie je treba podržať tlačidlo stlačené dovedy, kým zariadenie neoznámi jej deaktiváciu.

Ak bola táto funkcia zvolená pre predchádzajúce sušenie, zostáva v pamäti.

Nekrč. úprava

Otáčanie bubna v krátkych intervaloch (po dobu 10 hodín)

POUŽITIE STOJANU

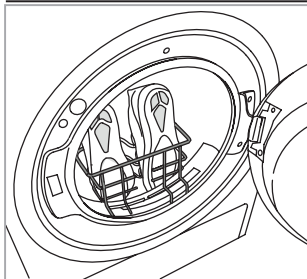

Odstráňte z dvierok filter a nasadte stojan. Šnúry musia byť vložené do topánok: špičky otočené smerom dole a podrážky dopredu. **Do bubna už nekladajte žiadne ďalšie topánky ani bielizeň.** Po skončení sušenia nasadte dverový filter na miesto.

zabezpečiť prevetrávanie bielizne, pokiaľ ste ju nemohli vybrať ihneď po vysušení, čím sa bielizeň chráni pred pokrčením. Je to mimoriadne užitočná funkcia pre prípad, keď nie je možné textílie vyložiť zo sušičky ihneď po skončení sušenia. Ak sa táto možnosť použije v kombinácii s odloženým štartom, spustí sa protikrčivé ošetrenie aj pre odložený štart. Ak bola táto možnosť zvolená pre predchádzajúce sušenie, zostáva v pamäti.

Jemné sušenie
Umožňuje jemnejšie zaobchádzanie s bielizňou znížením teploty sušenia.

ČISTENIE A ÚDRŽBA

UPOZORNENIE: Počas čistenia a údržby odpojte sušičku z elektrickej zástrčky.

✓ Vyprázdnenie zbernej nádoby na vodu po každom cykle (viď obrázok A).

Vytiahnite nádobku zo sušičky a vyprázdňte ju do umývadla alebo do iného vhodného odtoku; následne nádobku založte na miesto. Sušičku nikdy nepoužívajte bez zbernej nádoby.

Čistenie filtrov

Vyberte filtre a vyčistite ich tak, že rukou alebo handrou alebo pomocou vysávača odstránite z ich povrchu vlákna, a potom ich vráťte na miesto. By sa mali vlákna vyhodit' do koša a nie vypustiť do odtoku, aby sa zabránilo šíreniu mikroplastov v kanalizačnom systéme.

Sušičku nikdy nepoužívajte bez nasadeného filtra.

☘ Čistenie dverového filtra po každom cykle (viď obrázky B).

Ako vytiahnuť dverový filter:

1. Otvorte dvierka a vytiahnite filter smerom hore.
2. Otvorte filter a očistite všetky jeho časti od usadenín. Uistite sa, že ste vo vnútri filtra a bubna odstránili aj všetky cudzie predmety. Nasadte filter späť na miesto; uistite sa, či je zasunutý až na doraz s tesnením sušičky.

☘ Čistenie spodného filtra po rozsvietení príslušného ukazovateľa (viď obrázky C).

POZNÁMKA: odporúča sa čistiť tento filter po každom cykle, aby bol sušiaci výkon optimálny.

Ako vytiahnuť spodný filter:

- C1. Otvorte spodný kryt; Chyťte rukoväť a vytiahnite filter.
- C2. Otvorte zadnú stenu filtra a odstráňte prípadné usadeniny z vnútornej plochy sieťky.
- C3/C4. Každý mesiac skontrolujte spodnú filtračnú komoru. Ak sa na kovových rebrách nahromadia zvyšky textilných vlákien, vyčistite ich vysávačom pomocou hubice s kefkou. Je veľmi dôležité vykonávať vertikálne pohyby. Ak sa pokúsite vyčistiť komponent v horizontálnom smere, môžete ho poškodiť. Vyhnite sa priamemu kontaktu ruky s rebrami – hrozí porezanie.
- C5. Zatvorte zadnú stranu filtra, vložte ho na miesto a skontrolujte, či dôkladne zapadol na svoje miesto. Potom spustite rukoväť filtra.
- C6. Zatvorte spodný kryt. Skontrolujte, či je voľný prívod otvor pre nasávanie vzduchu.

OPIS SPOTREBIČA

1. Nádobka na vodu
2. Otvor pre nasávanie vzduchu
3. Spodný filter
4. Dverový filter

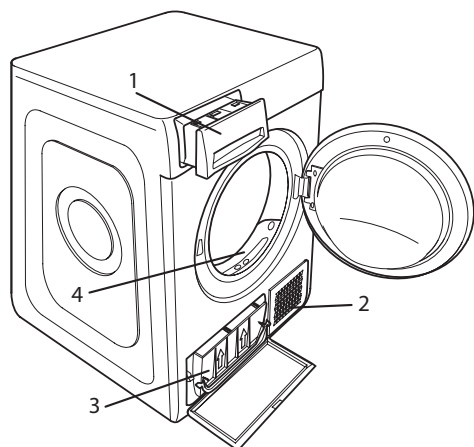

Filtre majú pre priebeh sušenia zásadný význam. Ich úlohou je zachytiť usadeniny, ktoré sa vytvárajú počas sušenia. Upchatie filtrov by znamenalo vážnu prekážku pre prúdenie vzduchu sušičkou; viedlo by to k predĺženiu časov sušenia, vyššej spotrebe energie a možnému poškodeniu sušičky. Ak by sa tieto operácie nevykonávali správnym spôsobom, mohlo by to viesť k problémom s uvedením sušičky do chodu.

POZNÁMKA: po vyčistení filtrov zostane svietiť príslušný indikátor; toto je normálne a zhasne po spustení nového cyklu sušenia.

PREPRAVA A MANIPULÁCIA

Sušičku nikdy nedvíhajte držiac ju za vrchnú časť.

1. Odpojte sušičku od prúdu.
2. Úplne odstráňte vodu z nádržky na vodu.
3. Presvedčte sa, či sú dvierka a nádržka na vodu poriadne zatvorené.
4. Ak je odtoková hadica pripojená ku kanalizácii, znovu pripevnite odtokovú hadicu na zadnú stranu sušičky (pozri Návod na inštaláciu).

Čistenie sušičky

- Vonkajšie kovové, plastové a gumené časti možno vyčistiť vlhkou handričkou.
- Pravidelne čistite mriežku na prednom vstupe vzduchu (každých 6 mesiacov) vysávačom, aby ste odstránili usadené vlákna, chumáče a prach. Okrem toho vysávačom často odstraňujte usadené vlákna z oblasti filtra.
- Nepoužívajte rozpúšťadlá ani drsné prostriedky.

Spotreba energie			
Vypnutý stav (Po) - Wattov			0.50
Zapnutý stav (Pl) - Wattov			2.00
Programy	Kg	kWh	Minúty
Eco* □	8	1.42	165
Eco □	4	0.78	96
Syntetika	4	0.94	113

*ECO je najúčinnější program z hľadiska spotreby energie pri sušení mokrej bavlnenej bielizne a používa sa na posúdenie súladu s nariadením (EU) 932/2012.

Inštalácia s tepelným čerpadlom

V tepelnom čerpadle sa používajú skleníkové plyny, ktoré sa nachádzajú v hermeticky izolovanej jednotke. V hermeticky izolovanej jednotke sa nachádza 0.43 kg plynu R134a. GWP = 1430 (1 t CO₂).

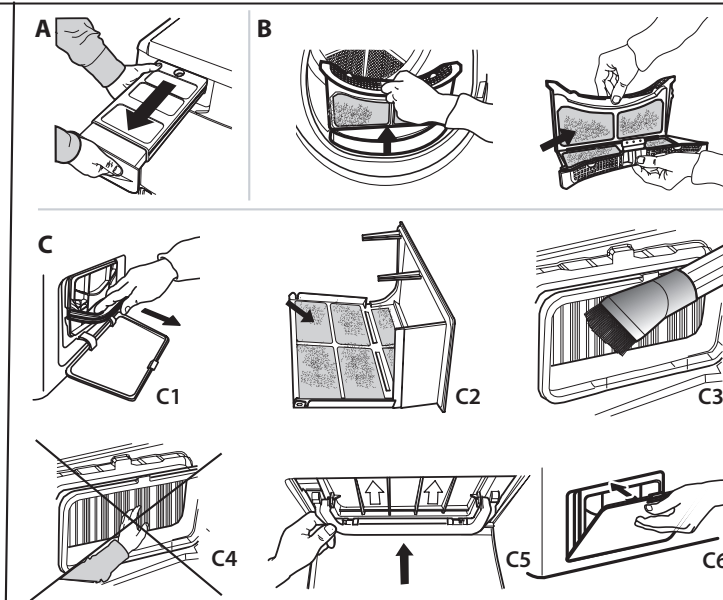

V prípade poruchy si skôr, než sa obrátite na servis zákazníckej podpory, preštudujte nasledujúcu tabuľku. Závady sú často veľmi banálne a na ich vyriešenie stačí niekoľko minút.

Náhradné diely budú k dispozícii až 10 rokov v súlade s požiadavkami osobitného nariadenia.

Závada	Možná príčina	Riešenie
Sušenie trvá veľmi dlho.	Nebola vykonaná predpísaná údržba.	Vyhľadajte časť čistenie a údržba a vykonajte všetky predpísané práce.
	Textílie sú príliš mokré.	Nechajte prebehnúť prací cyklus s vysokými otáčkami odstredivky, aby sa textil zbavil čo najväčšieho množstva vody.
	Izbová teplota.	Čas sušenia môže byť dlhší, ak sa izbová teplota dostane mimo rozsahu 14 až 30 °C.
	Zvolený program, čas sušenia a/alebo stupeň usušenia nie sú vhodné pre typ textílií, ktoré sú naložené do sušičky alebo pre naložené množstvo textílií.	Vyhľadajte časť Programy a prídavné funkcie, kde si nájdete najvhodnejší program a možnosti pre textílie v sušičke.
	Sušička môže byť preťažená.	Vyhľadajte časť Programy, kde si overíte, aká je maximálna prípustná hmotnosť náplne pre jednotlivé programy.
Sušičku nie je možné zapnúť.	Nebolo stlačené tlačidlo Zapnuté/Vypnuté.	Stlačte tlačidlo Zapnuté/Vypnuté.
	Zástrčka nie je zapojená do elektrickej zásuvky.	Zapojte zástrčku do elektrickej zásuvky.
	Elektrická zásuvka je vadná.	Skúste zapojiť do danej elektrickej zásuvky iný elektrospotrebič. Nepoužívajte prepojovacie elektrické zariadenia ako sú adaptéry alebo predlžovačky.
	Došlo k prerušeniu dodávky elektrického prúdu.	Počkajte na obnovu dodávky energie a v prípade potreby znova zapnite poistku.
Sušička nechce spustiť program.	Dvierka nie sú správne zatvorené.	Zatvorte dvierka.
	Je naprogramovaný časový odklad spustenia cyklu.	Ak je sušička vybavená touto funkciou, počkajte, až uplynie naprogramovaný čas odkladu alebo sušičku vypnite a znova zapnite, aby sa zresetovala. Vyhľadajte časť Prídavné funkcie.
	Nestlačili ste tlačidlo Štart/Pauza pre spustenie programu.	Stlačte tlačidlo Štart/Pauza.
	Ak je stroj vybavený funkciou Uzamknutie tlačidiel, je aktivovaná táto funkcia.	Pozri časť Prídavné funkcie. Ak je zvolené uzamknutie, deaktivujte ho. Vypnutie prístroja túto funkciu nedeaktivuje.
Odevy sú po dokončení cyklu vlhké.	Malá náplň.	Automatický program nedetegoval požadovanú konečnú vlhkosť a sušička program dokončí a zastaví sa. Pokiaľ k tomu dôjde, jednoducho vyberte ďalší krátky čas sušenia, prípadne vyberte možnosť „extra suché“, ak je táto možnosť k dispozícii.
	Veľká náplň alebo ťažšie tkaniny.	Úroveň sušenia možno upravovať podľa konkrétneho želaného vysušenia. Úroveň „Ext. suché do skrine“ sa odporúča pre konfekčné odevy.
	Cyklos sušenia bol pozastavený a potom sa do 15 minút znovu neaktivoval, čo spôsobilo vypnutie zariadenia.	Cyklos sušenia sa musí nastaviť ešte raz a znova spustiť.
	Mohlo dôjsť k poruche napájania, ktorá spôsobila vypnutie stroja.	Cyklos sušenia sa musí nastaviť ešte raz a znova spustiť.
Svetelné ukazovatele		
Zberná nádobka na vodu	Zberná nádobka je plná.	Vyprázdňte zbernú nádobku. Vyhľadajte časť čistenie a údržba.
Dverový filter	Porucha prúdenia vzduchu potrebného pre činnosť zariadenia.	Vyčistite dverový filter a skontrolujte, či je voľný prívod otvor pre nasávanie vzduchu. Ak by sa tieto operácie nevykonávali správnym spôsobom, mohlo by to viesť k poškodeniu sušičky. Vyhľadajte časť Čistenie a údržba.
Spodný filter*	Spodný filter sa musí vyčistiť.	Vyčistite spodný filter. Vyhľadajte časť čistenie a údržba.
Symbol anglického kľúča znamená výskyt poruchy.	Snímače zariadenia zistili poruchu, na displeji sa môže zobrazíť jeden z nasledujúcich chybových kódov: F1 E1 ; F1 E2 ; F1 E3 ; F2 E1 ; F3 E1 ; F3 E3 ; F3 E4 ; F4 E1 ; F4 E2 ; F4 E7 ; F5 E1 ; F6 E1 ; F6 E2 ; F6 E3 .	Vypnite sušičku a odpojte ju od elektrickej siete. Ihneď otvorte dvierka a vyložte bielizeň, aby sa rozptýlilo nahromadené teplo. Počkajte asi 15 minút. Opäť pripojte sušičku k elektrickej sieti, naložte do nej bielizeň a znova spustíte cyklus sušenia. Ak problém pretrváva, kontaktujte servis zákazníckej podpory a poskytnite im abecedno-číslkové kódy, ktoré blikajú na displeji.

*Poznámka: Niektoré modely sú samočistiace; nie sú vybavené spodným filtrom, vyhľadajte časť čistenie a údržba.

Hodnoty spotreby energie

Programy		Menovitá kapacita [kg]	Trvanie programu [hodiny:minúty]	Spotreba energie [kWh/cyklus sušenia]	Výsledný obsah vlhkosti	Akustické emisie hluku prenášaného vzduchom [dB(A)]
ECO	úplne naplnené	8	02:45	1.42	≤ 3%	65
	čiastočne naplnené	4	01:36	0.78		
Bavlna Extra Suché	úplne naplnené	8	02:40	1.61	0%	
	čiastočne naplnené	4	01:45	1.06		
Bavlna Na žehlenie	úplne naplnené	8	02:15	1.36	≤ 16%	
	čiastočne naplnené	4	01:12	0.73		
Syntetika	úplne naplnené	4	01:53	0.94	≤ 5%	
Syntetika Extra Suché	úplne naplnené	4	02:28	1.22	≤ 3%	
Syntetika Na žehlenie	úplne naplnené	4	01:02	0.46	≤ 16%	
Jemná Bielizeň	úplne naplnené	2	01:35	0.56	≤ 7%	
Vlna	úplne naplnené	1	01:15	0.40	≤ 5%	

ECO je najúčinnější program z hľadiska spotreby energie pri sušení mokrej bavlnenej bielizne a používa sa na posúdenie súladu s nariadením (EU) 2023/2533.

Hodnoty iných programov ako ECO sú len orientačné. Údaje o ich spotrebe sa môžu líšiť od vyššie uvedených nominálnych hodnôt v závislosti od naplnenia, typov textílií a úrovne zvyškovej vlhkosti po odstredovaní.

K úspore energie prispeje naplnenie zariadenia až do maximálnej kapacity uvedenej pre každý program.

Firemné zásady, štandardnú dokumentáciu, objednávanie náhradných dielov a ďalšie informácie o produkte nájdete na:

- Použitie QR kódu vo vašom spotrebiči
- Návšteva našej webovej stránky docs.indesit.eu a parts-selfservice.europeanappliances.com
- Prípadne **sa obráťte na náš popredajný servis** (Telefónne číslo nájdete v záručnej knižke). Pri kontaktovaní nášho popredajného servisu uveďte, prosím, kódy z výrobného štítku vášho spotrebiča.

Viac informácií o svojom modeli nájdete na webovej stránke <https://eprel.ec.europa.eu/>, ktorá je oficiálnou databázou výrobkov EPREL EÚ. Po výbere kategórie výrobku zadajte identifikátor modelu výrobku. Identifikátor modelu sa skladá z písmen a čísiel a nachádza sa na identifikačnom štítku, ako Mod. (pozri obrázok vpravo).

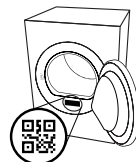



HVALA, DA STE KUPILI IZDELEK ZNAMKE INDESIT.
Aparat registrirajte na spletni strani www.register10.eu, da vam bomo lahko nudili celovit servis in podporo



Pred uporabo aparata pozorno preberite varnostna navodila.



ZA PODROBNEJŠE INFORMACIJE POSKENIRAJTE KODO QR NA NAPRAVI.

UPRAVLJALNA PLOŠČA

- 1 Vklp/Izklop (dolg pritisk – Ponastavitev)
 - 2 Ročica za izbor programa
 - 3 Zagon/Premor
 - 4 Push & GO
- Opcijski gumbi***
- 5 Stopnja Suhosti
 - 6 Zamik Vklpa
 - 7 Časovno Sušenje
 - 8 Konec Cikla
 - 9 Lahko Sušenje (dolg pritisk –Tipke so blokirane)
 - 10 Faza Proti Mečkanju (dolg pritisk –Tiho)

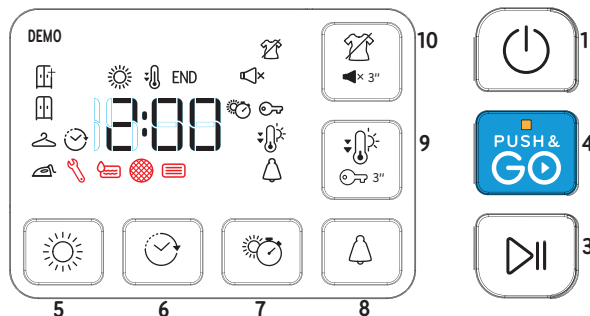
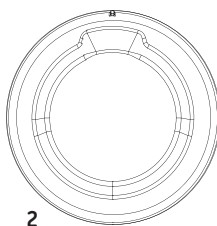

*Na nekaterih modelih je lahko prisoten opis v besedah namesto ikone.

INDIKATORJI

Stopnja Suhosti: Suho za Likanje - Suho za Obešenje - Suho za Omaro - Zelo Suho

Faza Cikla: Sušenje - Ohlajanje - **END** Konec Cikla

Izprazniti posodo za vodo - **Očistiti filter na vratih** - **Očistiti spodnji filter**

Glej poglavje Odpravljanje težav: **Okvara:** Pokličite tehnični servis

PRVA UPORABA

Posoda za vodo mora biti pravilno vstavljena. Odtočna cev na zadnji strani sušilnega stroja mora biti pravilno pritrjena na posodo za vodo sušilnega stroja ali pa na domačo kanalizacijo. Sušilnik namestite v sobo, kjer temperatura znaša od 5 do 35°C, da zagotovite pravilno delovanje. Pred uporabo sušilnika preverite, da je bil vsaj 6 ur v navpičnem položaju.

VSAKODNEVNA UPORABA

Tako bo vaš stroj deloval NAJBOLJE:

- **izpraznite posodo za vodo po vsakem sušenju.**

- **očistite filtre po vsakem sušenju.**

Glejte poglavje Nega in vzdrževanje.

1. Vklpote vtič sušilnega stroja v vtičnico.
2. Odprite vrata in naložite perilo; vedno upoštevajte navodila na oblačilih in največjo obremenitev naprave, ki je navedena za program. Izpraznite žepe. Prepričajte se, da se oblačila ne bodo ujela med vrata in/ali vratni filter. Ne naložite perila, ki je zelo mokro. Ne sušite večjega perila v enem kosu. Za najboljši rezultat sušenja je treba oblačila naložiti eno za drugim.
3. Zaprite vrata.
4. Pritisnite tipko "Vklp/Izklop".
5. Izberite najprimernejši program za vrsto blaga in količino perila.
6. Izberite zelene možnosti (po potrebi).
7. Pritisnite tipko "Zagon/Premor" za začetek sušenja.
8. Na koncu sušenja boste zaslišali zvočni signal. Indikator na upravljalni plošči nakazuje, da se je sušenje zaključilo. Izklopote stroj s pritiskom gumba "Vklp/Izklop", odprite vrata in nemudoma odstranite perilo, da preprečite mečkanje. Če stroja ne boste izključili ročno, se bo približno po četrto ure po koncu sušenja stroj za varčevanje z energijo izklopil samodejno. Nekateri programi/možnosti delujejo s sistemom "Faza Proti Mečkanju". To pomeni, da se za nekaj ur po koncu sušenja boben vrte v rednih intervalih, tako da se prepreči mečkanje.

Upoštevajte, da nekateri modeli izvedejo zadnjo fazo ohlajevanja, zato tkanine na otip morda ne bodo vroče.

Če pride do izpada električne energije, pritisnite tipko "Zagon/Premor", da znova zaženete cikel.

PUSH & GO

Ta funkcija vam omogoča, da po vklopu stroja brez pritiska na nobeno drugo tipko in/ali ročico zaženete cikel (v nasprotnem primeru se program Push & GO deaktivira). Potrebno je upoštevati točke 1, 2 in 3 vsakdanje uporabe. Za zagon cikla Push & GO pritisnite na gumb, dokler kontrolna lučka ne zagori in potrdi, da se je cikel sprožil. Cikel priporočamo za bombažno in sintetično perilo. Maksimalna obremenitev 4 kg (trajanje cikla: 100'). Če vratca odprete med potekom cikla, jih morate za ponovni zagon cikla zapreti in pritisnite na tipko za Zagon/Premor. Ta program ne omogoča izbire dodatnih opcij.

Odprtje vratc med potekom cikla

Vrata sušilnega stroja lahko odprete kadar koli med ciklom, da preverite potek cikla in odstranite že posušena oblačila.

Ker pa lahko odpiranje vrat podaljša čas sušenja, priporočamo, da so vrata med ciklom zaprta, saj tako prihranite čas in energijo.

Ko ste zaprli vrata, pritisnite tipko "Zagon/premor" v roku 15 minut, da nadaljujete z delovanjem stroja.

VŠITKI Z NAVODILI O VZDRŽEVANJU

Preverite všitke perila predvsem, ko ga prvič sušite v sušilniku. V nadaljevanju so navedeni najpogostejši simboli:

- Primerno za sušenje v sušilniku.
- Neprimerno za sušenje v sušilniku.
- Sušiti pri visoki temperaturi.
- Sušiti pri nizki temperaturi.

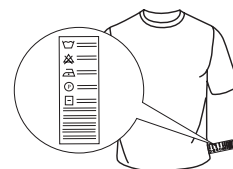

PROGRAMI

Trajanje teh programov je odvisno od količine perila, vrste blaga, hitrosti centrifuge vašega pralnega stroja in drugih izbranih opcij. **Pri modelih z ekranom je trajanje ciklov prikazano na upravljalni plošči.** Preostali čas je stalno pod nadzorom med potekom cikla sušenja, tako da stroj kaže čim bolj natančno oceno časa.

Možnost uporabe - Če je vaše perilo po samodejnem ciklu vedno manj ali bolj suho kot bi želeli, lahko raven sušenja povečate ali zmanjšate s posebnim programom.

Eko **kg Maks.***

Običajni program za bombaž, ki je primeren za sušenje običajno mokrega bombažnega perila. Najbolj učinkovit program glede porabe elektrike za sušenje bombažnega perila. Energetsko označevanje temelji na tem programu.

OPOMBA: Program je za optimalno energijsko učinkovitost privzeto nastavljen na stopnjo „Suho za zlag.“ v omaro“. Za višjo stopnjo suhosti priporočamo uporabo programa Bombaž.

Bombaž **kg Maks.***

Cikel, ki je primeren za sušenje vseh vrst bombaža, pripravljeno za zlaganje v omaro.

Mešano **kg 4**

Ta program je namenjen skupnemu sušenju bombažnih in sintetičnih tkanin.

Sintetika **kg 4**

Za sušenje perila iz sintetičnih vlaken.

Mini Sintetika **kg 2**

Varčno sušenje omejene količine perila.

Občut. Perilo **kg 2**

Za sušenje občutljivega perila, ki zahteva nežno sušenje.

Wool **kg 1**

Program za sušenje volnena perila. Priporočamo, da perilo obrnete z narobno stranjo navzven pred sušenjem. Pustite debelejša robove, ki so po sušenju še vlažna, da se posušijo na zraku.

Poživitev

Kratek program za osvežitev tkanin na osnovi svežega zraka. Ne uporabljajte s še vlažnim perilom. Lahko se uporablja s kakršno koli količino perila, vendar je učinkovitejši z majhno količino. Cikel traja približno 20 minut.

Srajce **kg 3**

Program za sušenje srajc iz bombaža ali mešanice bombaža in sintetik.

Prešite Odeje

Za sušenje debelega perila, npr. ene prešite odeje.

Otroško **kg 2**

Program, izrecno namenjen sušenju otroških oblačil in perila (bombaža in šenilje) ter občutljivega perila. Ne sušite perila s plastično prevleko.

Športna Ob. **kg 4**

Za sušenje športnega perila iz sintetik ali mešanice sintetik in bombaža.

Športna Obutev **1 par**

Ta program je namenjen sušenju enega para športnih čevljev, ki jih je treba predhodno oprati in ožeti pri hitrosti najmanj 400 obratov na minuto. Treba je uporabiti ustrezno nosilo za čevlje. Sušite samo čevlje iz sintetik ali platna.

Pametno Likanje

Cikel omogoča sprostitev vlaken, s čimer postaneta likanje in upogibanje lažja. Ne uporabljajte pri še vlažnem perilu. Primeren za majhne količine perila iz bombaža ali mešanice iz bombaža in sintetik.

Xpress 45' **kg 1**

Hiter program, primeren za sušenje perila, ožetega pri visoki hitrosti v pralnem stroju, na primer srajc iz celega delovnega tedna.

***MAKS. POLNJ. 8 Kg (Suho perilo)**

OPCIJE

S temi tipkami lahko personalizirate izbrani program glede na svoje zahteve. Za vse programe niso na voljo vse možnosti. Nekatere možnosti mogoče niso združljive s tistimi, ki ste jih nastavili prej; Če je to tako, potem vas bo na to opozoril zvočni signal in/ali utripajoče lučke. Če je možnost na voljo, bo lučka za to možnost ostala prižgana. Program bo mogoče ohranil nekatere izbrane možnosti v prejšnjih ciklih.

Stopnja Suhosti

Na gumb pritisnite večkrat, da izberete različno stopnjo preostale vlage v perilu. Indikator opozarja na stopnjo vlažnosti, ki jo izbirate.

 **Suho za Likanje:** rahlo sušenje. Pripomore k lažjemu likanju takoj po koncu cikla.

 **Suho za Obešenje:** za občutljivo perilo, namenjeno obešanju.

 **Suho za Omaro:** perilo lahko zložite in spravite v omaro.

 **Zelo Suho:** za perilo, ki ga želite obleči ob koncu cikla.

Časovno Sušenje

Ta opcija omogoča izbor časa sušenja. S pritiskom na ustrezni gumb lahko izberete čas sušenja. Indikator na kontrolni plošči kaže čas, ki ga izbirate.

Zamik Vklopa

S to opcijo je mogoče določiti zamik začetka cikla. Večkrat pritisnite na ustrezni gumb, da nastavite želeni zamik. Po doseganju največjega možnega zamika naknadni pritisk na gumb ponastavi opcijo. Indikator na upravljalni plošči kaže čas, ki ga izbirate. Po pritisku na tipko za Zagon/Premor: stroj kaže čas do zagona cikla.

Če ponovno odprete vrata, potem ko ste jih že zaprli, morate ponovno pritisniti na tipko za Zagon/Premor.

Tiho

Ta opcija onespособi vse zvočne signale kontrolne plošče. Alarmi o napakah so še dalje aktivni.

- Opcijo aktivirate tako, da pritisnete na gumb, dokler se ne prižge ustrezni indikator.
- Opcijo izklopite tako, da pritisnete na gumb, dokler ustrezni indikator ne ugasne.

Konec Cikla

Ta opcija sproži daljši zvočni signal ob koncu cikla. Aktivirajte jo, če niste gotovi, da boste zaslišali normalni signal ob koncu cikla. Če ste to opcijo izbrali ob prejšnjem sušenju, ostane v spominu.

Tipke so blokirane

S to opcijo postanejo vsa povelja stroja nedosegljiva razen Vklj./Izklj. Ko je stroj vklopljen:

- pritisnite na gumb, dokler se ne prižge ustrezni indikator.
- Opcijo deaktivirate tako, da pritisnete na gumb, dokler indikator ne ugasne.

Če ste to opcijo izbrali ob prejšnjem sušenju, ostane v spominu.

Faza Proti Mečkanju

Ta opcija doda obdelavo proti mečkanju ob koncu cikla z občasnim vrtenjem bobna (trajanje do 10 ur). Priporočamo jo, ko ne morete odstraniti perila takoj po sušenju. Če to opcijo uporabite skupaj z zamikom zagona, bo stroj obdelavo proti mečkanju dodal zamiku. Če ste to opcijo izbrali ob prejšnjem sušenju, ostane v spominu.

Lahko Sušenje

Omogoča nežnejšo obravnavo perila tako, da zniža temperaturo sušenja.

Uporaba nosila za čevlje

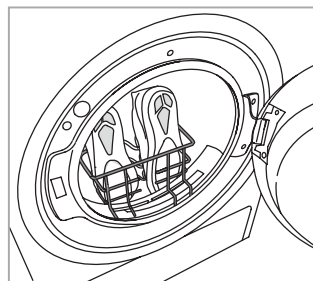

Odstranite filter z vrat in namestite nosilec za čevlje. Vežalke vstavite v čevlje. Konica čevljev naj bodo obrnjene navzgor, podplati pa naprej. **V boben ne vstavljajte drugega perila ali čevljev.** Po koncu sušenja postavite filter na svoje mesto.

NEGA IN VZDRŽEVANJE

OPOZORILO: med čiščenjem in vzdrževanjem sušilni stroj odklopite od električnega omrežja.

Po vsakem ciklu izpraznite posodo za vodo (glej sliko A).

Izvalcite posodo iz sušilnika in izlijte vsebino v lijak ali drug podoben sistem za odvajanje vode, nato pa posodo postavite na mesto. Sušilnika ne uporabljajte, dokler niste ponovno namestili posode na mesto.

Čiščenje filtrov

Odstranite filtre in jih očistite tako, da z roko, krpo ali s sesalnikom odstranite vlakna z njihovih površin, nato pa jih namestite nazaj na svoje mesto. Vlakna odvreči v koš za smeti in ne izpirati skozi odtok, da bi se izognili širjenju mikroplastike v uporabljenem vodnem sistemu.

Sušilnika ne uporabljajte, če niste prej postavili filtra na mesto.

Čiščenje filtra na vratih po vsakem ciklu (glej sliko B).

Kako sneti filter na vratih:

1. Odprite vrata in povlecite filter navzgor.
2. Odprite filter in ga skrbno očistite ter odstranite dlake.

Prav tako odstranite vse tujke v filtru in bobnu.

Postavite ga na mesto; preverite, da leži tik ob tesnilu sušilnika.

Čiščenje spodnjega filtra ob vklopu ustreznega indikatorja (glej sliko C).

OPOMBA: priporočamo, da ta filter očistite po vsakem ciklu, da izboljšate sušilno zmogljivost.

Kako sneti spodnji filter:

- C1. Odprite spodnji pokrov; primite ročaj in izvlecite filter.
- C2. Poprimite za ročico in izvlecite spodnji filter
- C3/C4. Vsak mesec preverite spodnjo odprtino za filter. Če se na kovinskih rebrih naberejo ostanki vlaken, jih očistite s sesalnikom s šobo s krtačko.

Ključnega pomena je, da se pomikate navpično, saj lahko komponento uničite, če jo poskušate očistiti v vodoravni smeri. Izogibajte se neposrednemu stiku roke z rebri – nevarnost ureznin.

C5. Zaprite zadnjo stran filtra in ga namestite nazaj ter preverite, ali je dobro nameščen na svojem mestu in nato obrnite ročaj filtra navzdol.

C6. Zaprite spodnji pokrov.

Preverite, da je odprtina za dovod zraka prosta.

Filtri so bistveni deli sušilnega postopka. Na njih se zbirajo dlačice, ki nastajajo med sušenjem. Če se filtri zamašijo, je pretok zraka v stroju onemogočen, čas sušenja se podaljša, poraba energije se poveča, sušilnik pa se lahko poškoduje. Če teh postopkov ne izvedete pravilno, zagon sušilnika ni vedno mogoč.

OPIS IZDELKA

1. Posoda za vodo
2. Odprtina za dovod zraka
3. Spodnji filter
4. Filter na vratih

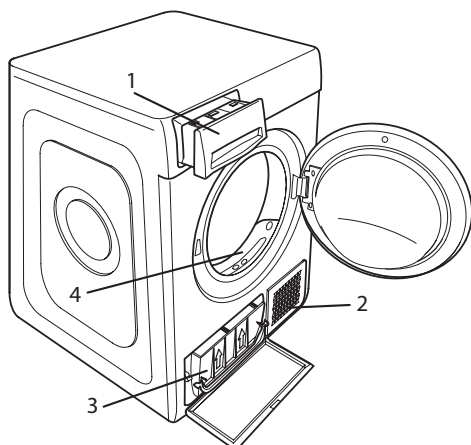

OPOMBA: po čiščenju filtrov ostane prižgan ustrezen indikator; to je normalno; izginil bo, ko začnete nov cikel sušenja.

RAVNANJE V PRIMERU TRANSPORTA

Nikoli ne dvigajte sušilnega stroja tako, da ga držite za njegov zgornji del.

1. Odklopite sušilni stroj z električnega omrežja.
2. Popolnoma odstranite vodo iz posode za vodo.
3. Vrata in posoda za vodo morajo biti dobro zaprta.
4. Če je odtočna cev priključena v kanalizacijo, jo znova pritrдите na zadnji strani sušilnega stroja (glejte navodila za namestitvev).

Čiščenje sušilnega stroja

- Zunanje kovinske, plastične in gumijaste dele lahko očistite z vlažno krpo.
- Redno čistite srednje zračne reže na vhodu zraka (vsakih 6 mesecev) s sesalnikom, da odstranite vlakna, puh ali ostanke prahu. Poleg tega redno odstranite plasti vlakna s predela filtra s pomočjo sesalnika.
- Ne uporabljajte topil ali abrazivnih sredstev.

Poraba energije			
Ko je aparat izklopljen (Po) Watt		0.50	
Ko je aparat vklopljen (Pl) Watt		2.00	
Programi	Kg	kWh	Minute
Eko* □	8	1.42	165
Eko □	4	0.78	96
Sintetika	4	0.94	113

*Program EKO je najučinkovitejši program glede porabe energije za sušenje mokrega bombažnega perila in se uporablja za oceno skladnosti z Uredbo (EU) 932/2012.

Sistem s toplotno črpalko

Toplotna črpalka vsebuje toplogredne pline, ki se nahajajo v hermetično zaprti enoti. Ta zaprta enota vsebuje 0.43 kg plina R134a. GWP = 1430 (1 t CO₂).

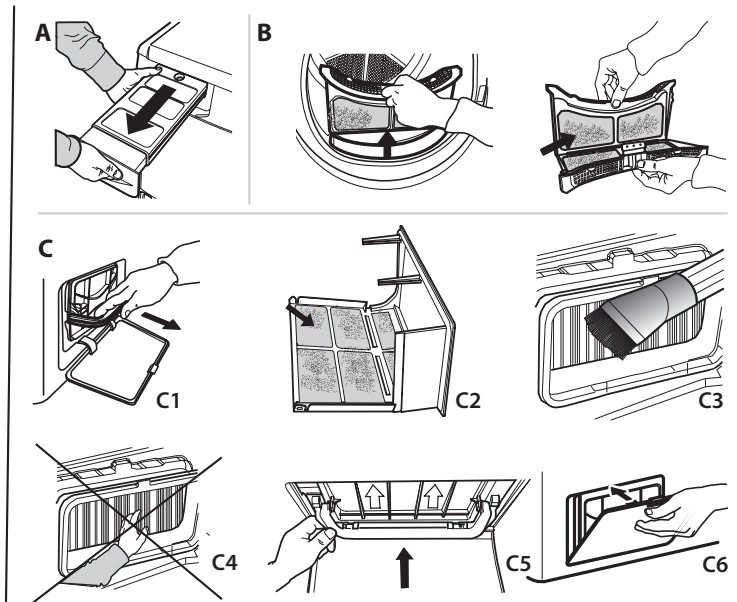

V primeru motenj delovanja preglejte spodnjo tabelo, preden se obrnete na tehnični servis. Težave so pogosto lažjega značaja in jih je mogoče rešiti v nekaj minutah.

Nadomestni deli so na voljo v obdobju do ali do 10 let, odvisno od zadevnih zakonskih zahtev.

Težava	Možen vzrok	Rešitev
Čas sušenja je zelo dolg.	Niste opravili potrebnih vzdrževalnih posegov.	Glej poglavje Nega in vzdrževanje: opravite tam opisane posege.
	Perilo je prevlažno.	Opravite cikel pranja s centrifugo z večjim številom obratov, da izločite čim večjo količino vode.
	Sobna temperatura.	Če sobna temperatura ni znotraj razpona 14 do 30 °C, se čas sušenja lahko podaljša.
	Nastavljeni program, čas in/ali stopnja sušenja niso primerni za vrsto ali količino perila, ki se nahaja v sušilniku.	Glej poglavje o programih in opcijah, kjer lahko opredelite program in opcijo, ki ustreza vašemu perilu.
	Sušilnik je morda prepoln.	Glej poglavje o programih, kjer lahko preverite največjo možno obremenitev za vsak program.
Sušilnik se ne prižge.	Gumb "Vklop/Izklop" ni bil pritisnjen.	Pritisnite tipko za "Vklop/Izklop".
	Vtič ni pravilno vstavljen v električno vtičnico.	Vstavite vtič napajalnega kabla v električno vtičnico.
	Vtičnica ne deluje.	Poskusite priključiti drug aparat na isto vtičnico. Ne uporabljajte električnih pripomočkov za povezavo z vtičnico, npr. adapterjev ali podaljškov.
	Prišlo je do prekinitve električne napetosti.	Počakajte, da se znova vzpostavi napajanje in po potrebi znova vklopite varovalko.
Sušilnik se ne zažene.	Vrata niso pravilno zaprta.	Zaprte vrata.
	Nastavljen je zamik zagona cikla.	Če vaš aparat razpolaga s to funkcijo: počakajte do konca nastavljenega zamika ali izklopite aparat in ga ponastavite. Glej poglavje Opcije.
	Niste pritisnili na tipko Zagon/Premor za zagon programa.	Pritisnite na tipko Zagon/Premor.
	Na aparatih, ki razpolagajo s funkcijo blokade gumbov, je aktivirana ta opcija.	Glejte poglavje Opcije. Če ste izbrali zaklepanje vklopa, ga onemogočite. Z izklopom stroja te možnosti ne boste onemogočili.
Perilo je po koncu cikla mokro.	Majhna količina.	Samodejni program ne zazna zahtevane končne vlage, zato sušilni stroj zaključi program in se ustavi. Če se to zgodi, preprosto izberite dodaten kratek program sušenja ali izberite možnost za ekstra sušenje, če je na voljo.
	Velike količine perila ali težke tkanine..	Raven suhosti lahko spreminjate po želji. Program Ekstra suho se priporoča za oblačila, ki se takoj oblečejo..
	Cikel sušenja je bil prekinjen in minutah ni bil znova zagnan v roku 15 minut, zaradi česar se je naprava izklopila.	Cikel sušenja je treba še enkrat nastaviti in znova zagnati.
	Morda je prišlo do izpada napajanja, zaradi česar se je naprava izklopila.	Cikel sušenja je treba še enkrat nastaviti in znova zagnati.
Indikatorji gorijo ali utripajo		
Posoda za vodo	Posoda za vodo je polna.	Izpraznite posodo za vodo. Glej poglavje Nega in vzdrževanje.
Filter na vratih	Napaka pri dovajanju zraka, potrebnega za delovanje stroja.	Očistite filter na vratih in ter preverite, da je odprtina za dovod zraka prosta. Če tega ne izvedete pravilno, bi lahko nastale poškodbe na aparatu. Glej poglavje Nega in vzdrževanje.
Spodnji filter*	Spodnji filter je treba očistiti.	Očistite spodnji filter. Glej poglavje Nega in vzdrževanje.
Če se na ekranu prikaže simbol francoskega ključa, to pomeni okvaro na aparatu.	Senzorji stroja so zaznali napako, na zaslonu se lahko prikaže ena od naslednjih kod napak: F1 E1 ; F1 E2 ; F1 E3 ; F2 E1 ; F3 E1 ; F3 E3 ; F3 E4 ; F4 E1 ; F4 E2 ; F4 E7 ; F5 E1 ; F6 E1 ; F6 E2 ; F6 E3 .	Sušilnik izklopite in ločite od električnega omrežja. Takoj odprite vrata in odstranite perilo, tako da se toplota lahko razprši. Počakajte vsaj 15 minut. Sušilnik spet priklopite na električno omrežje, naložite perilo in ponovno zaženite cikel sušenja. Če težava ni odpravljena, se obrnite na tehnični servis in mu sporočite črke in številke, ki utripajo na ekranu.

*Opomba: nekateri modeli razpolagajo s funkcijo samodejnega čiščenja; ti aparati nimajo spodnjega filtra; glej poglavje Nega in vzdrževanje.

Vrednosti porabe energije

Programi		Nazivna zmogljivost [kg]	Trajanje programa [ure:minute]	Poraba energije [kWh/sušenje]	Končna vsebnost vlage	Akustična emisija hrupa v zraku [dB(A)]
EKO	celotna polnitev	8	02:45	1.42	≤ 3%	65
	delna polnitev	4	01:36	0.78		
Bombaž Ekstra suho	celotna polnitev	8	02:40	1.61	0%	
	delna polnitev	4	01:45	1.06		
Bombaž Suho za likanje	celotna polnitev	8	02:15	1.36	≤ 16%	
	delna polnitev	4	01:12	0.73		
Sintetika	celotna polnitev	4	01:53	0.94	≤ 5%	
Sintetika Ekstra suho	celotna polnitev	4	02:28	1.22	≤ 3%	
Sintetika Suho za likanje	celotna polnitev	4	01:02	0.46	≤ 16%	
Občut. Perilo	celotna polnitev	2	01:35	0.56	≤ 7%	
Wool	celotna polnitev	1	01:15	0.40	≤ 5%	

Program EKO je najučinkovitejši program glede porabe energije za sušenje mokrega bombažnega perila in se uporablja za oceno skladnosti z Uredbo (EU) 2023/2533.

Vrednosti programov, ki niso programi EKO, so le okvirne. Podatki o njihovi porabi se lahko razlikujejo od zgoraj navedenih nazivnih vrednosti, odvisno od količine perila, vrste tekstila in stopnje preostale vlage po ožemanju.

Če stroj naložite do največje zmogljivosti, ki je navedena za vsak program, boste prihranili energijo.

Pravila uporabe, standardna dokumentacija, naročanje nadomestnih delov in dodatne informacije o izdelkih so na voljo:

- Uporaba QR-kode v vaši napravi
- Z obiskom naših spletnih strani docs.indesit.eu in parts-selfservice.europeanappliances.com
- **Obrnete se lahko tudi na našo servisno službo** (telefonske številke so navedene v servisni knjižici). Ko stopite v stik z našo servisno službo, navedite kode, ki so zapisane na identifikacijski ploščici izdelka.

Več informacij o svojem modelu lahko najdete na spletni strani <https://eprel.ec.europa.eu/>, ki je uradna podatkovna zbirka izdelkov EU EPREL. Ko izberete kategorijo izdelka, vnesite identifikator modela izdelka. Identifikator modela je sestavljen iz črk in števil ter je naveden na napisni ploščici, kot Mod. (glejte sliko na desni).

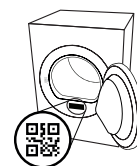



HVALA ŠTO STE KUPILI INDESIT PROIZVOD.
Kako biste dobili kompletniju podršku,
registrujte svoj uređaj na
www.register10.eu



**Pažljivo pročitate bezbednosna uputstva
pre upotrebe uređaja.**



SKENIRAJTE QR KOD NA SVOM UREĐAJU DA BISTE DOBILI DETALJNIJE INFORMACIJE.

KONTROLNA TABLA

- 1 Dugme On/Off (Resetovanje ukoliko je duže pritisnuto)
- 2 Dugme birača programa
- 3 Početak/Pauza
- 4 Push & GO

Opcioni tasteri*

- 5 Sušenje
- 6 Odloženi Start
- 7 Vreme Sušenja
- 8 Kraj Ciklusa
- 9 Lagano Sušenje (Blokir Taster ukoliko je duže pritisnuto)
- 10 Protiv Gužvanja (Isključen Zvuk ukoliko je duže pritisnuto)

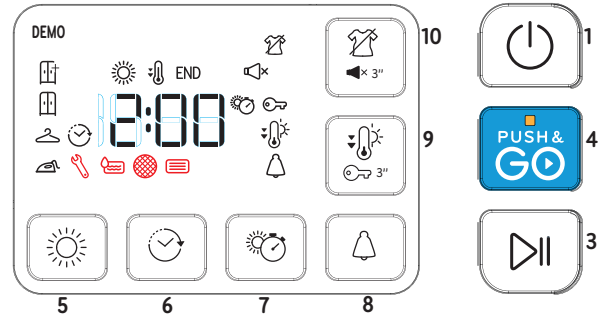
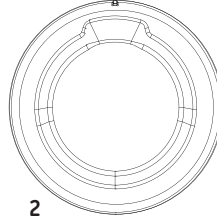

*Napomena: na nekim modelima će možda umesto ikona biti napisane cele reči.

INDIKATORI

Nivo sušenja: Suvo za peglanje - Suvo za odlaganje - Suvo za ormar - Ekstra suvo

Faza ciklusa: Sušenje - Hlađenje - **END** Kraj ciklusa

Ispraznite rezervoar za vodu - **Očistite filter vrata** - **Očistite donji filter**

Pogledajte odeljak Rešavanje problema: **Kvar:** Pozovite servis

PRVA UPOTREBA

Uverite se uverite da je rezervoar za vodu pravilno ubačen. Uverite se da je odvodno crevo na poleđini mašine za sušenje veša pravilno pričvršćeno bilo na rezervoar za vodu mašine za sušenje veša ili na vaš kućni kanalizacioni sistem. Da bi se osigurao pravilan rad mašine za sušenje veša, potrebno je montirati u prostoriji u kojoj je temperatura između 5 °C i 35 °C. Pre uporebe mašine za sušenje, uverite se da je ostala u vertikalnom položaju najmanje 6 sati.

SVAKODNEVNA UPOTREBA

Isposlušajte ova uputstva i dobićete NAJBOLJE od vaše mašine: - ne zaboravite da ispraznite rezervoar za vodu posle svakog ciklusa sušenja.

- ne zaboravite da očistite filtere posle svakog ciklusa sušenja.

Pogledajte odeljak Nega i održavanje.

1. Uključite mašinu za sušenje veša u utičnicu napajanja.
2. Otvorite vrata i ubacite odeću; uvek pogledajte uputstva na etiketama na odeći i maks. punjenja navedena u odeljku za programe. Ispraznite džepove. Vodite računa da odeća ne ostane uhvaćena između vrata i/ili filtera vrata. Ne ubacujte stvari koje su veoma mokre. Nemojte sušiti u mašini velike, veoma glomazne artikle. Za optimalan rezultat sušenja, odeću treba puniti pojedinačno.
3. Zatvorite vrata.
4. Pritisnite dugme "Uključi/Isključi"
5. Izaberite najprikladniji program za tip tkanine tog veša.
6. Odaberite opcije, ukoliko je potrebno.
7. Pritisnite dugme "Start/Pauza" da biste počeli sa sušenjem.
8. Na kraju ciklusa sušenja, oglašiće se zvučni signal. Indikator na kontrolnoj tabli signalizira kraj ciklusa. Isključite mašinu pritiskom na dugme "Uključi/Isključi", otvorite vrata i izvadite veš odmah kako biste sprečili njegovo gužvanje.

Ako mašinu ne isključite ručno, petnaest minuta nakon kraja ciklusa aparat će se automatski isključiti radi uštede energije. Imajte u vidu da je neki program/opcija u skladu sa sistemom "Protiv Gužvanja". To znači da se nekoliko sati nakon završetka ciklusa sušenja bubanj okreće u redovnim intervalima kako bi se sprečilo gužvanje. Imajte u vidu da neki modeli obavljaju završnu fazu hlađenja, iz tog razloga tkanine možda neće biti vruće.

U slučaju nestanka struje, potrebno je pritisnuti dugme "Početak/Pauza" za ponovno pokretanje ciklusa.

PUSH & GO

Ova funkcija omogućuje pokretanje nekog ciklusa, posle uključenja mašine, bez aktiviranja bilo kojeg drugog dugmeta i/ili ručice (u protivnom, program Push & Go biće deaktiviran).

Uvek treba slediti korake 1 2 i 3 svakodnevne upotrebe. Za pokretanje ciklusa Push & GO držite pritisnuto dugme. Upaljena indikatorska lampica označava da je ciklus pokrenut. Ciklus je idealan za pamučno i sintetičko rublje. Maks. punjenje 4 kg. (Trajanje ciklusa 100').

Ako se vrata otvore tokom ciklusa, za njegovo ponovno pokretanje, potrebno je zatvoriti vrata i pritisnuti dugme Početak/Pauza. Taj program ne omogućuje podešavanje dodatnih opcija.

Otvaranje vrata tokom ciklusa

Vrata mašine za sušenje veša se mogu otvoriti u bilo kom trenutku tokom ciklusa kako biste proverili napredak i uklonili već osušenu odeću.

Međutim, pošto otvaranje vrata može da produži vreme sušenja, preporučuje se da vrata budu zatvorena tokom ciklusa kako biste uštedeli vreme i energiju.

Nakon zatvaranja vrata, pritisnite dugme „Početak/pauza“ u roku od 15 minuta da bi mašina nastavila sa radom.

ETIKETE ZA ODRŽAVANJE

Proverite etiketu na odeći, posebno kada se ista ubacuje po prvi put u mašinu za sušenje. Sledeći su najčešći simboli:

- Može se sušiti u mašini za sušenje.
- Ne sme se sušiti u mašini za sušenje.
- Sušiti na visokoj temperaturi.
- Sušiti na niskoj temperaturi.

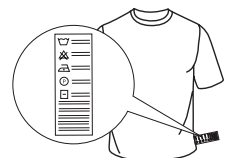

PROGRAMI

Trajanje ovih programa zavisi od količine punjenja, vrste tkanine, brzine centrifuge koju koristi mašina za sušenje i od drugih izabranih opcija. **U modelima sa displejem, trajanje ciklusa je prikazano na kontrolnoj tabli.** Preostalo vreme se neprekidno prati i menja tokom ciklusa sušenja da bi se prikazala najbolja moguća procena.

Opcija za korišćenje – Ako je celokupno punjenje pri automatskim ciklusima dosledno manje ili više suvo od onoga kako biste vi voleli da bude, možete da povećate ili smanjite nivo suvoće koristeći određenu opciju.

Eko Max. punjenje*
Standardni program za pamuk, pogodan za normalno vlažan pamučni veš. Najefikasniji program u pogledu potrošnje električne energije za sušenje pamučnog veša. Vrednosti na energetske oznaci se zasnivaju na ovom programu.

NAPOMENA: Za optimalnu efikasnost energije, ovaj ciklus je podrazumevano postavljen na nivo „Suvo za ormar“. Za bolje sušenje predlažemo korišćenje ciklusa Pamuk.

Pamuk Max. punjenje*
Ciklus pogodan za sušenje svih vrsta pamuka, koji je spreman za pakovanje u ormar.

Mešovito kg 4
Ovaj program je idealan za zajedničko sušenje tkanina od pamuka i sintetike.

Sintetika kg 4
Za sušenje veša sačinjenog od sintetičkih vlakana.

Mini Sintetika kg 2
Ekonomično sušenje smanjenih punjenja.

Osetljivo kg 2
Za sušenje osetljivog veša kojem je potreban nežan tretman.

Vuna kg 1
Za sušenje vunenog rublja. Pre sušenja, preporučuje se okretanje ovog rublja na naličje. Teže rubove, koji ostanu vlažni, ostavite da se prirodno osuše.

Osvežavanje
Kratki program pogodan za osvežavanje vlakana i rublja unošenjem svežeg vazduha. Ne koristite na vlažnom rublju. Može da se koristi za bilo kakvu veličinu punjenja, ali je efikasniji na manjim punjenjima. Ciklus traje otprilike 20 minuta.

Košulje kg 3
Ovaj program je namenjen za košulje od pamuka ili mešavine pamuka/sintetike.

Jorgan
Za sušenje velikih komada kao što je jorgan.

Bebe kg 2
Posebno osmišljen program za sušenje odeće i rublja za bebe (pamuk i pliš) i osetljivog rublja. Nemojte sušiti artikle sa plastičnim oblogama.

Sport. Veš kg 4
Za sušenje sportske odeće od sintetike ili mešavine pamuka.

Sportska Obuća 1 пар ципела
Ovo je program za sušenje jednog para sportske obuće. Obuća treba da bude oprana i centrifugirana minimalnom brzinom od 400 obrtaja. Treba je koristiti uz odgovarajući stalak za obuću koji je deo opreme. Sušite samo obuću od sintetičkog materijala ili tekstila.

Pametno Peglanje
Ovaj ciklus ispravlja vlakna rublja olakšavajući peglanje i savijanje; ne koristite na vlažnom rublju. Pogodan je za male količine rublja od pamuka ili mešavine pamuka.

Brzi 45' kg 1
Brzi program na vreme, idealan za sušenje rublja koje je centrifugirano velikom brzinom u mašini za pranje veša, na primer košulje korištene u radnoj nedelji.

***MAX. PUNJENJE 8 Kg (Suvo punjenje)**

OPCIJE

Ova dugmad vam omogućavaju da personalizujete izabrani program u skladu sa ličnim potrebama. Nisu sve opcije dostupne za sve programe. Neke opcije mogu biti nekompatibilne sa prethodno podešenim opcijama; ako je to slučaj, na to će vas upozoriti zvučni signal i/ili indikatori koji trepere. Ako je opcija dostupna, indikator će ostati uključen. Program može zadržati neke opcije koje su izabrane tokom prethodnih ciklusa sušenja.

Sušenje
Pritisnite više puta odgovarajuće dugme da biste dobili različit nivo preostale vlažnosti rublja. Indikator označava nivo koji se izabira.

Suvo za peglanje: vrlo osetljivo sušenje. Stvari će se lakše peglati odmah nakon ciklusa.

Suvo za odlaganje: nivo namenjen za osetljive odevne predmete; spremne za vešanje.

Suvo za ormar: rublje je spremno za slaganje i odlaganje u ormar.

Ekstra suvo: koristi se za odeću koja će se nositi na kraju ciklusa.

Vreme Sušenja
Ova opcija omogućuje izbor trajanja sušenja. Pritisnite više puta odgovarajuće dugme da biste podesili željeno vreme sušenja. Indikator na kontrolnoj tabli signalizuje vreme koje se izabira.

Odloženi Start
Ova opcija omogućuje postavljanje odlaganja u odnosu na početak ciklusa. Pritisnite više puta odgovarajuće dugme da biste dobili željeno odlaganje. Nakon postizanja maksimalnog vremena koje je moguće izabrati, dodatnim pritiskom na dugme vrši se resetovanje opcije. Indikator na kontrolnoj tabli signalizuje vreme koje se izabira. Nakon pritiska na dugme Start/Pauza: na mašini se prikazuje preostalo vreme do pokretanje ciklusa. U slučaju otvaranja vrata, nakon zatvaranja, potrebno je ponovno pritisnuti dugme Početak/Pauza.

Isključen Zvuk
Ova opcija omogućuje deaktivaciju zvučnih signala sa kontrolne table. Alarmi nepravilnog rada ostaju aktivni.
• za aktivaciju opcije potrebno je držati pritisnutim taster dok se ne upali odgovarajući indikator.
• za deaktivaciju opcije potrebno je držati pritisnutim taster dok se ne ugasi odgovarajući indikator.

Kraj Ciklusa
Ova opcija aktivira produženi zvučni signal na kraju ciklusa. Aktivirajte je ako niste sigurni da ćete čuti normalni alarm za kraj ciklusa. Ako je izabrana u prethodnom sušenju, ova opcija ostaje u memoriji.

Blokir Tast
Ova opcija čini nepristupačnim sve komande mašine, osim dugmeta za isključivanje/uključivanje. Sa uključenom mašinom:
• za aktivaciju opcije potrebno je držati pritisnutim taster dok se ne upali odgovarajući indikator.
• za deaktivaciju opcije potrebno je držati pritisnutim taster dok se ne ugasi odgovarajući indikator.
Ako je izabrana u prethodnom sušenju, ova opcija ostaje u memoriji.

Protiv Gužvanja
Na kraju ciklusa, ova opcija dodaje tretman protiv gužvanja periodičnim okretanjem bubnja (trajanje do 10 sati). Posebno

Upotreba Stalka

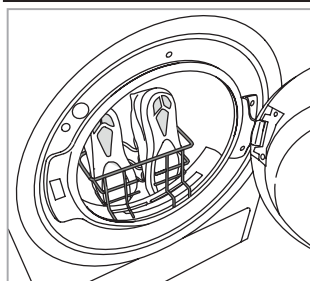

Uklonite filter vrata i postavite stalak. Pertle treba da budu umetnute unutar obuće: vrhove obuće treba okrenuti prema dole, a donove napred. **Nemojte dodavati drugo rublje ili obuću unutar bubnja.** Na kraju sušenja vratite filter vrata na mesto.

je preporučljiva kada nemate mogućnost da izvadite rublje odmah nakon sušenja. Ako se ova opcija koristi u kombinaciji sa odloženim startom, tretman protiv gužvanja biće dodat i fazi odloženog starta. Ako je izabrana u prethodnom sušenju, ova opcija ostaje u memoriji.

Lagano Sušenje

Omogućava nežniji tretman veša smanjivanjem temperature sušenja.

NEGA I ODRŽAVANJE

UPOZORENJE: tokom čišćenja i održavanja isključite mašinu za sušenje veša sa napajanja.

Posle svakog ciklusa ispraznite rezervoar za vodu (pogledajte sliku A).

Izvučite rezervoar iz mašine za sušenje i ispraznite ga u umivaonik ili neki drugi odgovarajući odvod i nakon toga ga pravilno vratite na mesto. Nemojte koristiti mašinu za sušenje ako niste prethodno vratili posudu u sedište.

Čišćenje filtera

Izvadite filtere i očistite ih uklanjanjem dlačica sa njihovih površina rukom, krpom ili usisivačem, a zatim ih vratite na mesto. Dlake treba baciti u kantu za smeće, ne treba ispirati kroz odvod kako bi se izbeglo širenje mikroplastike u korišćenom vodovodnom sistemu.

Nemojte koristiti mašinu za sušenje ako niste prethodno vratili filter u sedište.

Posle svakog ciklusa očistite filter vrata (pogledajte slike B).

Uklanjanje filtera vrata:

1. Otvorite vrata i povucite filter prema gore.
2. Otvorite filter i očistite sve njegove delove od dlačica. Takođe vodite računa da uklonite sva strana tela iz filtera i bubnja.

Pravilno ga vratite na mesto; uverite se da je filter potpuno umetnut do zaptivača mašine za sušenje.

Očistite donji filter vrata kada se upali odgovarajući indikator (pogledajte slike C).

NAPOMENA: ipak preporučujemo da očistite ovaj filter posle svakog ciklusa da biste optimizovali performanse mašine za sušenje.

Uklanjanje donjeg filtera:

- C1. Otvorite donji poklopac; uhvatite ručicu i izvučite filter.
- C2. Otvorite zadnji zid filtera i uklonite eventualne dlačice sa unutrašnje površine mrežice.

C3/C4. Svaki mesec proveravajte donju komoru filtera. Ako se na metalnim rebrima nakupe ostaci vlakana, očistite ih usisivačem koristeći mlaznicu sa četkom.

Važno je da koristite vertikalne pokrete jer možete da uništite komponentu ako pokušate da je očistite u horizontalnom smeru. Izbegavajte direktan kontakt ruku sa rebrima – opasnost od posekotina.

OPIS PROIZVODA

1. Rezervoar za vodu
2. Dovod vazduha
3. Donji filter
4. Filter vrata

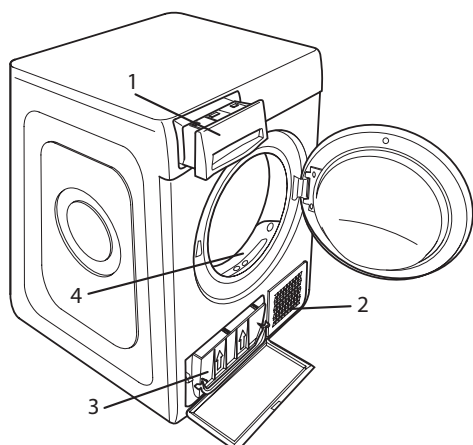

C5. Zatvorite zadnju stranu filtera i vratite ga na mesto, vodeći računa da bude pravilno postavljen, a zatim spustite ručicu filtera.

C6. Zatvorite donji poklopac.

Uverite se da je dovod vazduha slobodan.

Filteri su vrlo bitne komponente sušenja. Njihova funkcija je sakupljanje dlačica koje se stvaraju tokom sušenja. U slučaju da se filteri začepi, protok vazduha u unutrašnjosti mašine za sušenje se ozbiljno ugrožava: vreme sušenja se produžuje, povećava se potrošnja energije i može doći do pojave oštećenja na mašini za sušenje. Ako se ovi postupci nepravilno obavljaju, mašina za sušenje se možda neće pokrenuti.

NAPOMENA: nakon čišćenja filtera, odgovarajući indikator ostaje uključen; ovo je normalno, nestaće kada započnete novi ciklus sušenja.

Čišćenje mašine za sušenje veša

- Spoljašnji metalni, plastični i gumeni delovi se mogu očistiti vlažnom krpom.
- Redovno usisivačem čistite prednju rešetku za ulaz vazduha (na svakih 6 meseci) kako biste uklonili sve naslage ostataka tkanine, prljavštine ili prašine. Osim toga, s vremena na vreme usisivačem uklonite sve naslage ostataka tkanine sa oblasti filtera.
- Nemojte koristiti rastvarače ili abrazivna sredstva.

TRANSPORT I RUKOVANJE

Nikada ne podižite mašinu za sušenje veša držeći je za gornju stranu.

1. Izvučite kabl mašine za sušenje iz utičnice.
2. U potpunosti ispraznite vodu iz rezervoara za vodu.
3. Proverite da li su vrata i rezervoar za vodu propisno zatvoreni.
4. Ukoliko je odvodno crevo povezano sa vašim kanalizacionim sistemom, ponovo pričvrstite odvodno crevo na zadnji deo mašine (videti Uputstvo za ugradnju).

Potrošnja električne energije			
'u isključenom režimu (Po) Watt			0.50
'u režimu pripravnosti (PI) Watt			2.00
Programi	Kg	kWh	'minuta
Eko* ◻	8	1.42	165
Eko ◻	4	0.78	96
Sintetika	4	0.94	113

*EKO je najefikasniji program u pogledu potrošnje energije za sušenje mokrog pamučnog veša i koristi se za procenu usaglašenosti sa Uredbom (EU) 932/2012.

Sistem sa toplotnom pumpom

Toplotna pumpa sadrži gasove sa efektom staklene bašte, sadržane u hermetički zapečaćenoj jedinici. Ova zapečaćena jedinica sadrži 0.43 kg gasa R134a. GWP = 1430 (1 t CO₂).

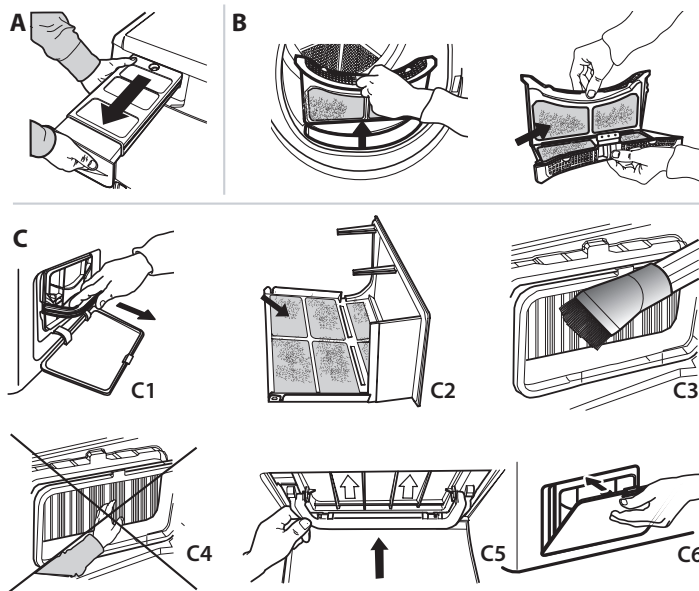

U slučaju nepravilnog rada, pre nego što se obratite servisu, proverite sledeću tabelu. Nepravilnosti su često male i mogu da se reše za nekoliko minuta.

Rezervni delovi su dostupni u periodu do 10 godina, u skladu sa posebnim zahtevima odredbe.

Nepravilnost	Mogući uzrok	Rešenje
Vreme sušenja traje suviše dugo.	Nije izvršeno odgovarajuće održavanje.	Pogledajte odeljak Nega i održavanje i izvršite opisane postupke.
	Odeća je previše mokra.	Izvršite ciklus pranja sa većim brojem obrtaja centrifuge da bi se uklonila što veća količina vode.
	Temperatura prosto rije.	Vreme sušenja može biti duže ako je temperatura prostorije van opsega od 14 °C do 30 °C.
	Podešeni program, vrijeme i/ili nivo sušenja ne odgovaraju vrsti ili količini rublja unesenog u mašinu za sušenje.	Pogledajte odeljak Programi i opcije da biste pronašli program i opcije koji najbolje odgovaraju vrsti punjenja.
	Mašina za sušenje je možda previše napunjena.	Pogledajte odeljak Programi da biste proverili maksimalnu napunjenost za svaki program.
Mašina za sušenje se ne uključuje.	Dugme „Uključi/Isključi“ nije pritisnuto.	Pritisnite dugme „Uključi/Isključi“.
	Utikač nije upkopčan u električnu utičnicu.	Upkopčajte utikač u električnu utičnicu.
	Električna utičnica je u kvaru.	Probajte da priključite neki drugi električni kućni aparat u istu utičnicu. Ne koristite električne uređaje za povezivanje na utičnicu kao što su adapteri ili produžni kablovi.
	Došlo je do prekida električne struje.	Sačekajte da se ponovo uspostavi napajanje i po potrebi ponovo uključite osigurač.
Mašina za sušenje se ne pokreće.	Vrata nisu pravilno zatvorena.	Zatvorite vrata.
	Podešeno je odlaganje pokretanja ciklusa.	Na mašinama sa ovom funkcijom: sačekajte kraj podešenog odlaganja ili isključite mašinu da biste je resetovali. Pogledajte odeljak Opcije.
	Nije pritisnuto dugme Početak/Pauza za pokretanje programa.	Pritisnite dugme Početak/Pauza.
	Na mašinama opremljenim funkcijom Blokada tastera, postoji ova opcija.	Pogledajte odeljak Opcije. Ako je izabrana Blokada tastera, onemogućite je. Isključivanje mašine neće onemogućiti tu opciju.
Odeća je mokra pri dovršetku ciklusa.	Mala količina veša.	Automatski program nije detektovao potrebnu vlažnost na kraju i mašina za sušenje veša će završiti program i zaustaviti se. Ako se ovo dogodi, jednostavno izaberite dodatni kratak period sušenja ili izaberite opciju extra dry (Dodatno sušenje) ako je dostupna.
	Veliko punjenje ili teža tkanina.	Nivoi suvoće mogu biti izmenjeni prema određenoj željenoj suvoći. Ekstra suvo se preporučuje za odeću koja je spremna za nošenje.
	Ciklus sušenja je zaustavljen, a zatim nije ponovo pokrenut u roku od 15 minuta, što je dovelo do isključivanja mašine.	Ciklus sušenja mora da se podesi i ponovo pokrene.
	Možda je došlo do nestanka struje zbog čega se mašina isključila.	Ciklus sušenja mora da se podesi i ponovo pokrene.
Upaljeni ili trepćući indikatori		
Rezervoar za vodu	Rezervoar za vodu je pun.	Ispraznite rezervoar za vodu. Pogledajte odeljak Nega i održavanje.
Filter vrata	Nepravilnosti u protoku vazduha potrebnog za rad mašine.	Očistite filter vrata i proverite da li je dovod vazduha slobodan. Ako se ovi postupci nepravilno izvrše, može da dođe do oštećenja mašine za sušenje. Pogledajte odeljak Nega i održavanje.
Donji filter*	Potrebno je očistiti donji filter.	Očistite donji filter. Pogledajte odeljak Nega i održavanje.
Prisustvo simbola francuskog ključa signalizuje nepravilnost.	Senzori mašine su detektovali neispravnost, jedan on sledećih kodova greške može da se pojavi na ekranu: F1 E1 ; F1 E2 ; F1 E3 ; F2 E1 ; F3 E1 ; F3 E3 ; F3 E4 ; F4 E1 ; F4 E2 ; F4 E7 ; F5 E1 ; F6 E1 ; F6 E2 ; F6 E3 .	Isključite mašinu za sušenje i iskopčajte je iz električne mreže. Odmah otvorite vrata i izvadite rublje, da bi toplota izašla. Sačekajte otprilike 15 minuta. Priključite mašinu za sušenje na električnu mrežu, napunite je rubljem i ponovo pokrenite ciklus sušenja. Ako se problem ne reši, obratite se Servisnoj službi i navedite slova i brojeve koji trepću na displeju.

*Napomena: neki modeli imaju funkciju samočišćenja; nisu opremljeni donjim filtrom, pogledajte odeljak Nega i održavanje.

Vrednosti potrošnje električne energije

Programi		Nominalni kapacitet [kg]	Trajanje programa [sati:minuti]	Potrošnja električne energije [kWh/tokom ciklusa]	Finalni sadržaj vlage	Akustična emisija buke koja se prenose vazduhom [dB(A)]
EKO	<i>puno opterećenje</i>	8	02:45	1.42	≤ 3%	65
	<i>delimično opterećenje</i>	4	01:36	0.78		
Pamuk Ekstra suvo	<i>puno opterećenje</i>	8	02:40	1.61	0%	
	<i>delimično opterećenje</i>	4	01:45	1.06		
Pamuk Suvo za peglanje	<i>puno opterećenje</i>	8	02:15	1.36	≤ 16%	
	<i>delimično opterećenje</i>	4	01:12	0.73		
Sintetika	<i>puno opterećenje</i>	4	01:53	0.94	≤ 5%	
Sintetika Ekstra suvo	<i>puno opterećenje</i>	4	02:28	1.22	≤ 3%	
Sintetika Suvo za peglanje	<i>puno opterećenje</i>	4	01:02	0.46	≤ 16%	
Osetljivo	<i>puno opterećenje</i>	2	01:35	0.56	≤ 7%	
Vuna	<i>puno opterećenje</i>	1	01:15	0.40	≤ 5%	

EKO je najefikasniji program u pogledu potrošnje energije za sušenje mokrog pamučnog veša i koristi se za procenu usaglašenosti sa Uredbom (EU) 2023/2533.

Vrednosti drugih programa, osim programa EKO su samo indikativne. Njihovi podaci o potrošnji mogu da se razlikuju od nominalnih vrednosti koje su prethodno navedene u zavisnosti od količine opterećenja, vrste tkanine i nivoa preostale vlage nakon centrifuge.

Punjenje mašine do maksimalnog kapaciteta koji je naveden za svaki program će doprineti uštedi energije.

Smernice, standardna dokumentacija, poručivanje rezervnih delova i dodatne informacije o proizvodu se mogu naći putem:

- Korišćenje QR koda na uređaju
- Našeg veb-sajta docs.indesit.eu i parts-selfservice.europeanappliances.com
- Takođe, možete **kontaktirati naš postprodajni servis** (broj se nalazi u garantnoj knjižici). Prilikom kontaktiranja našeg postprodajnog servisa, navedite šifru koja se nalazi na pločici za identifikaciju proizvoda.

Više informacija o svom modelu možete pronaći na mreži na adresi <https://eprel.ec.europa.eu/>, što je zvanična baza podataka EU EPREL proizvoda. Kada izaberete kategoriju proizvoda, unesite identifikator modela proizvoda. Identifikator modela sadrži slova i cifre, a nalazi se na identifikacionoj pločici označen sa „Mod.“ (pogledajte sliku sa desne strane).

