

HR

Upute za rad
ŠTEDNJAK I PEĆNICA

Sadržaj

Sigurnosne upute, 2
Opis uređaja, 14
Čišćenje i održavanje, 15
Uporaba stakleno-keramičke ploče za kuhanje, 18
Pokretanje i upotreba, 19
Postavljanje, 46

HU

Használati útmutató
tűzhely és a sütő

Tartalomjegyzék

Biztonsági utasítások, 7
A készülék leírása, 35
Beindítás és használat, 36
Az üvegkerámia főzőlap használata, 38
Ápolás és karbantartás, 40
Üzembe helyezés, 46

RS

Uputstva za rad
ŠPORET I PEĆNICA

Sadržaj

Bezbednosna uputstva, 4
Opis uređaja, 21
Puštanje u rad i korišćenje, 22
Korišćenje staklokeramičke ploče, 25
Čuvanje i održavanje, 26
Postavljanje, 46

BG

Инструкции за работа с уреда
УРЕД ЗА ГОТВЕНЕ И ФУРНА

Съдържание

Инструкции за безопасност, 5
Описание на уреда, 28
Включване и работа с уреда, 29
Използване на стъклокерамичния готварски плот, 32
Грижи и поддръжка на уреда, 33
Монтиране 46

OBAVEZNO PROČITAJTE I PRIDRŽAVAJTE SE

⚠ Ove su upute valjane ako se na uređaju nalazi simbol dotične države. Ako se na uređaju ne nalazi simbol, pogledajte tehničke upute koje sadrže potrebne upute koje se tiču izmjena na uređaju kako bi se prilagodio uvjetima uporabe u dotičnoj zemlji.

⚠ **OPREZ:** Upotrebom plinskog štednjaka u prostoriji u kojoj je postavljen stvara se toplina, vlaga i produkti izgaranja. Kuhinja se mora dobro prozračivati dok se uređaj upotrebljava: držite otvore za prirodnu ventilaciju otvorenima ili ugradite uređaj za mehaničku ventilaciju (napu). Duža i intenzivnija uporaba uređaja može zahtijevati dodatnu ventilaciju, primjerice otvaranje prozora ili učinkovitiju ventilaciju pojačavanjem razine mehaničke ventilacije (ako je moguće).

⚠ Nepridržavanje uputa u ovom priručniku može dovesti do požara ili eksplozije dovode do oštećenja imovine ili osobnih ozljeda.

Prije upotrebe uređaja pročitajte ove sigurnosne upute. Sačuvajte ih za buduću referencu.

Ovaj priručnik i sam uređaj sadrže važna sigurnosna upozorenja kojih se morate stalno pridržavati. Proizvođač otklanja svaku odgovornost u slučaju nepoštivanja sigurnosnih uputa, za neprikladno korištenje ili za pogrešno podešavanje komandi.

⚠ **UPOZORENJE:** Uređaj i njegovi dijelovi do kojih postoji pristup se zagrijevaju prilikom uporabe. Pazite da ne biste dodirnuli grijače. Djeca mlađa od 8 godina trebaju se držati podalje od uređaja, osim ako su pod nadzorom.

⚠ **UPOZORENJE:** Ako je površina ploče za kuhanje napukla, ne upotrebljavajte uređaj - opasnost od strujnog udara.

⚠ **UPOZORENJE:** Opasnost od požara: Nemojte čuvati predmete na površinama za kuhanje.

⚠ **OPREZ:** Postupak kuhanja mora se nadzirati. Kratki postupak kuhanja mora se neprestano nadzirati.

⚠ **UPOZORENJE:** Pripremanje hrane na masnoći ili ulju bez nadzora ugradbene ploče može biti opasno: opasnost od požara. **NIKADA** nemojte gasiti požar vodom, već isključite uređaj i pokrijte plamen, npr. poklopcem ili vatrootpornom dekom.

⚠ Nemojte upotrebljavati ploču za kuhanje kao radnu površinu ili podlogu. Odjeću ili druge zapaljive materijale ne približavajte uređaju dok se sastavni dijelovi potpuno ne ohlade – opasnost od požara.

⚠ Vrlo maloj djeci (0 – 3 godina) ne dopuštajte pristup uređaju. Maloj djeci (3 – 8 godina) ne dopuštajte pristup uređaju ako nisu pod

nadzorom. Djeca starija od 8 godina i osobe smanjenih fizičkih, osjetilnih i mentalnih sposobnosti ili osobe bez dovoljnog iskustva i znanja mogu koristiti uređaj samo ako su pod nadzorom ili su dobili upute o sigurnom rukovanju uređajem te ako razumiju potencijalne opasnosti. Djeca se ne smiju igrati s uređajem. Djeca ne smiju čistiti niti održavati uređaj bez nadzora.

⚠ **PAŽNJA:** Ako pukne staklo ploče za kuhanje, odmah zatvorite sve plamenike i sve električne grijače i izolirajte uređaj od napajanja električnom energijom; – nemojte dirati površinu uređaja; – nemojte upotrebljavati uređaj



Stakleni poklopac može puknuti unutra ako se zagrijava. Zatvorite sve plamenike i električne ploče prije zatvaranja poklopca. Nemojte spuštati poklopac kad plamenik gori

⚠ **UPOZORENJE:** Uređaj i njegovi dijelovi do kojih postoji pristup se zagrijevaju prilikom uporabe. Nemojte dodirivati grijače. Djeca mlađa od 8 godina trebaju se držati podalje od uređaja, osim ako su neprestano pod nadzorom

⚠ Uređaj nikad nemojte ostavljati bez nadzora prilikom sušenja namirnica. Ako je uređaj prikladan za upotrebu sonde, upotrebljavajte samo sondu temperature preporučenu za ovu pećnicu: opasnost od požara.

⚠ Odjeću ili druge zapaljive materijale ne približavajte uređaju dok se sastavni dijelovi potpuno ne ohlade: opasnost od požara. Uvijek pazite prilikom kuhanja namirnica bogatih masnoćom ili uljem ili prilikom dodavanja alkoholnih pića: opasnost od požara. Za uklanjanje posuda i dodatnog pribora upotrijebite rukavice za pećnicu. Po završetku kuhanja pažljivo otvorite vrata i pustite da vrući zrak ili para postupno izađu prije pristupanja unutrašnjosti: opasnost od opekotina. Ne prekrivajte izlaze za vrući zrak na prednjem dijelu pećnice: opasnost od požara.

⚠ Pazite kada su vrata pećnice otvorena ili spuštена kako biste izbjegli udaranje u vrata.

DOZVOLJENI RASPON UPOTREBE

⚠ **OPREZ:** Uređaj nije namijenjen za rad pomoću vanjskog uređaja za uključivanje kao što je mjerač vremena ili odvojeni sustav daljinskog upravljanja.

⚠ Ovaj uređaj namijenjen je upotrebi u kućanstvima i na sličnim mjestima, kao što su: kuhinje za osoblje u trgovinama, uredi i druge objekti u kojima se radi; seoske kuće; za goste u hotelima, motelima ili sličnim smještajnim jedinicama.

⚠ Ne dopušta se nikakva druga uporaba (npr. grijanje prostorija).

⚠ Ovaj uređaj nije namijenjen za profesionalnu upotrebu. Nemojte koristiti ovaj uređaj na otvorenom prostoru.

⚠ Ne odlažite eksplozivne ili zapaljive predmete (npr. benzin ili raspršivače) u uređaj ili u njegovu blizinu: opasnost od požara.

⚠ Upotrebljavajte lonce i tave čija je širina dna ista ili malo veća od plamenika (pogledajte odgovarajuću tablicu). Pazite da lonci na rešetkama ne prelaze rubove površine za kuhanje.

⚠ Nepravilna upotreba rešetki može dovesti do oštećenja ploče za kuhanje: mreže ne okrećite naopako i ne gurajte ih preko ploče za kuhanje.

Nemojte dopustiti da plamen plamenika prelazi preko ruba lonca

Nemojte upotrebljavati: Pekače od lijevanog željeza, kameno posuđe, lonce i tave od terakote, difuzore topline poput metalne mreže ili bilo koje druge vrste. Dva plamenika istovremeno za jednu posudu (npr. za kotlić s ribom).

Ako je zbog lokalnih uvjeta dovoda plina otežano paljenje plamenika, preporučuje se da ponovite radnju s gumbom okrenutim u položaj malog plamena.

Ako kuhinjsku napu postavljate iznad ploče za kuhanje, slijedite upute o pravilnoj udaljenosti.

Mala bi djeca mogla progutati zaštitne gumene nožice ispod rešetaka i ugušiti se. Nakon skidanja rešetki provjerite jesu li sve nožice ispravno namještene.

PRIKLJUČENJE NA PLINSKI SUSTAV

⚠ **UPOZORENJE:** Prije postavljanja, provjerite sukladnost lokalnih uvjeta distribucije (vrsta i tlak plina) i konfiguracije uređaja.

⚠ Provjerite odgovara li tlak dovoda plina vrijednostima navedenima u tablici 1 („Specifikacije plamenika i mlaznice“).

⚠ **UPOZORENJE:** Uvjeti konfiguracije ovog uređaja navedeni su na naljepnici (ili podatkovnoj pločici).

⚠ **UPOZORENJE:** Ovaj uređaj nije priključen na uređaj za odvođenje produkata izgaranja. Mora se postaviti i priključiti u skladu s važećim propisima o instalacijama. Posebnu pozornost treba posvetiti odgovarajućim zahtjevima vezanim za ventilaciju.

⚠ Ako je uređaj spojen na tekući plin, regulacijski vijak mora se zategnuti što je čvršće moguće.

⚠ **VAŽNO:** Kada je uređaj opremljen plinskom cilindrom ili plinskim spremnikom, mora se pravilno namjestiti (okomiti položaj).

⚠ **UPOZORENJE:** Taj postupak mora izvršiti kvalificirani tehničar

⚠ Upotrebljavajte isključivo savitljivo crijevo ili krutu metalnu cijev za priključak plina.

⚠ Priključivanje krute cijevi (bakrene ili čelične): Priključivanje na sustav plina mora se obaviti tako da ni na koji način ne opterećuje uređaj. Tu je i podesivi nastavak cijevi u obliku slova L na dobavnoj rampi uređaja koji se postavlja da bi se spriječila curenja. Brtva se uvijek mora zamijeniti nakon okretanja cijevne spojnice (brtva se isporučuje s uređajem). Cijevni priključak za dovod plina je navojna plinska 1/2 cilindrična muška spojnica.

⚠ Priključivanje savitljive cijevi od nehrđajućeg čelika bez brtve na nastavak s navojima: Cijevni priključak za dovod plina je navojna plinska 1/2 cilindrična muška spojnica. Ove se cijevi moraju postaviti tako da nikad nisu duže od 2000 mm

kada su u potpunosti produžene. Kad je spajanje izvedeno, provjerite da savitljiva metalna cijev ne dodiruje dijelove u pokretu i da nije stisnuta. Upotrebljavajte isključivo cijevi i brtve sukladne s važećim nacionalnim propisima.

⚠ **VAŽNO:** Ako se upotrebljava crijevo od nehrđajućeg čelika, treba ga spojiti tako da ne dodiruje niti jedan pokretni dio namještaja (npr. ladicu). Mora prolaziti kroz područje bez prepreka i gdje se može pregledati cijelom duljinom.

⚠ Uređaj treba biti spojen na glavni dovod plina ili plinski cilindar u skladu s važećim nacionalnim propisima. Prije spajanja, provjerite je li uređaj kompatibilan s dovodom plina koji želite upotrijebiti. Ako nije, pridržavajte se uputa navedenih u odlomku „Prilagođavanje za različite vrste plina“.

⚠ Nakon spajanja dovoda plina provjerite ima li propuštanja uz pomoć sapunice. Upalite plamenike i okrenite gume od maksimalnog 1* do minimalnog položaja 2* kako biste provjerili stabilnost plamena.

⚠ Spajanje na plinsku mrežu ili plinski cilindar može se obaviti pomoću savitljive gumene ili čelične cijevi u skladu s važećim nacionalnim propisima.

PRIJELAZ NA RAZLIČITE VRSTE PLINA

⚠ Kako biste prilagodili uređaj vrsti plina koji je drugačiji od vrste za koju je proizveden (navedeno na nazivnoj pločici), pridržavajte se opisanih koraka navedenih nakon instalacijskih crteža.

POSTAVLJANJE

⚠ Pri postavljanju, uređajem moraju rukovati dvije ili više osoba: opasnost od ozljeda. Za raspakiranje i postavljanje uređaja upotrijebite zaštitne rukavice: opasnost od porezotina.

⚠ Električni i plinski priključci moraju biti u skladu s lokalnim propisima.

⚠ Postavljanje, uključujući dovod vode (ako je uređaj opremljen), električne priključke i popravke smije obavljati samo kvalificirani tehničar. Nemojte popravljati ni zamjenjivati bilo koji dio kućanskog uređaja osim ako se to izričito ne navodi u korisničkom priručniku. Djeci ne dozvoljavajte približavanje mjestu postavljanja. Nakon uklanjanja ambalaže s proizvoda, provjerite da tijekom transporta nije došlo do oštećenja. U slučaju problema, kontaktirajte distributera ili najbliži postprodajni servis. Nakon postavljanja otpadni materijal pakiranja (plastiku, dijelove od stiropora itd.) odložite van dohvata djece: opasnost od gušenja. Uređaj se prije postavljanja mora isključiti iz napajanja: opasnost od električnog udara. Pazite da za vrijeme postavljanja uređaj ne oštetiti električni kabel: opasnost od požara ili električnog udara. Uređaj uključite tek kada završi postupak postavljanja.

⚠ **UPOZORENJE:** Izmjene na uređaju i način njegova postavljanja od osnovne su važnosti

RS

BEZBEDNOSNA UPUTSTVA

VAŽNO JE DA SE PROČITAJU I POŠTUJU

Pažljivo pročitajte ova bezbednosna uputstva pre upotrebe uređaja. Sačuvajte ih za buduću upotrebu.

Ovaj priručnik i sam uređaj pružaju važna bezbednosna upozorenja koja morate pročitati i kojih se morate uvek pridržavati. Proizvođač se odriče svake odgovornosti u slučaju nepoštovanja ovih bezbednosnih uputstava, nepravilnog korišćenja uređaja ili nepravilno podešenih kontrola.

⚠ **UPOZORENJE:** Uređaj i njegovi dostupni delovi jako se zagrevaju u toku upotrebe. Pobrinite se da ne dođe do kontakta sa grejačima. Decu mlađu od 8 godina treba uvek držati po strani, ukoliko nisu pod stalnim nadzorom.

⚠ **UPOZORENJE:** Ukoliko je površina ploče za kuvanje naprsala, nemojte koristiti uređaj - postoji rizik od električnog udara.

⚠ **UPOZORENJE:** Opasnost od požara: Ne stavljate nikakve predmete na površinu za kuvanje.

⚠ **MERA PREDOSTROŽNOSTI:** Proces kuvanja mora da se nadgleda. Kraći proces kuvanja mora neprekidno da se nadgleda.

⚠ **UPOZORENJE:** Kuvanje na ploči bez nadzora kada se koristi mast ili ulje, može da bude opasno - postoji rizik od požara. NIKAD ne pokušavajte da ugasisite vatru vodom, već isključite uređaj a zatim pokrijte plamen, npr. poklopcem ili protivpožarnom tkaninom.

⚠ Ne koristite ploču za kuvanje kao radnu površinu ili potporu. Krpe i druge zapaljive materijale držite dalje od uređaja dok se svi delovi potpuno ne ohlade – postoji rizik od požara.

⚠ Malu decu (do 3 godine) treba držati dalje od uređaja. Malu decu (3-8 godina) treba držati dalje od uređaja, osim ukoliko imaju konstantan nadzor. Deca starosti od 8 godina i više i osobe sa umanjenim fizičkim, čulnim ili mentalnim sposobnostima ili manjkom iskustva i znanja, mogu da koriste ovaj uređaj samo ako su pod nadzorom ili ako su im data uputstva za bezbedno korišćenje uređaja i ukoliko razumeju moguće rizike. Deca se ne smeju igrati sa uređajem. Čišćenje i održavanje ne smeju vršiti deca bez nadzora.

⚠ **UPOZORENJE:** Uređaj i njegovi dostupni delovi jako se zagrevaju u toku upotrebe. Pobrinite se da ne dođe do kontakta sa grejačima. Decu mlađu od 8 godina treba uvek držati po strani, ukoliko nisu pod stalnim nadzorom

⚠ Nikad ne ostavljajte uređaj bez nadzora za vreme sušenja hrane. Ukoliko je uređaj pogodan za korišćenje sonde, koristite samo temperaturnu

sondu preporučenu za ovu rernu – u suprotnom, postoji rizik od požara.

⚠ Krpe i druge zapaljive materijale držite dalje od uređaja dok se svi delovi potpuno ne ohlade – postoji rizik od požara. Budite naročito oprezni prilikom spremanja masne hrane ili prilikom dodavanja alkoholnih pića – postoji rizik od požara. Koristite rukavice za rernu za vađenje posuđa i pribora. Po završetku pečenja, pažljivo otvorite vrata i pustite vreo vazduh ili paru polako napolje pre nego što pristupite rerni – postoji rizik od opekotina. Ne blokirajte otvore za vreo vazduh na prednjoj strani rerne – postoji rizik od požara.

⚠ Budite pažljivi kada su vrata rerne otvorena, kako ne biste udarili u njih.

DOZVOLJENA UPOTREBA

⚠ **MERA PREDOSTROŽNOSTI:** Uređaj nije predviđen da se njime upravlja spoljnim uređajem za uključivanje, kao što je tajmer, ili odvojenim sistemom za daljinsko upravljanje.

⚠ Ovaj uređaj je namenjen za upotrebu u domaćinstvu i takođe se može koristiti: u kuhinjama za osoblje u prodavnicama, kancelarijama i drugim radnim okruženjima; u seoskim gazdinstvima; od strane gostiju hotela, motela, smeštaja prenoćišta sa doručkom i drugih objekata za smeštaj gostiju.

⚠ Nijedna druga upotreba nije dozvoljena (npr. zagrevanje prostorija).

⚠ Ovaj uređaj nije namenjen za profesionalnu upotrebu. Ne koristite ga na otvorenom.

⚠ Ne čuvajte eksplozivne ili zapaljive materije (npr. benzin ili sprejeve) unutar ili blizu uređaja – postoji rizik od požara.

UGRADNJA

⚠ Ovim uređajem moraju rukovati i montirati ga dve ili više osoba – postoji rizik od povrede. Prilikom raspakivanja i ugradnje, koristite zaštitne rukavice – postoji rizik od posekotina.

⚠ Ugradnju, uključujući dovod vode (ako postoji), električne priključke i popravke mora da obavi kvalifikovani tehničar. Ne popravljajte delove uređaja i ne menjajte ih ukoliko to nije izričito navedeno u uputstvu za upotrebu. Držite decu podalje od mesta ugradnje. Posle vađenja uređaja iz pakovanja proverite da se nije ošteti tokom transporta. U slučaju da postoje neki problemi, obratite se svom prodavcu ili najbližem postprodajnom servisu. Nakon ugradnje, otpadna ambalaža (plastični delovi, delovi od stiropora itd.) se mora čuvati van domašaja dece – postoji rizik od gušenja. Pre ugradnje, uređaj se mora isključiti sa strujnog napajanja – postoji rizik od strujnog udara. Pazite da uređaj ne ošteti kabl za napajanje tokom ugradnje – postoji rizik od požara ili strujnog udara. Aktivirajte uređaj tek nakon što je postupak montiranja završen. Uređaj izvadite iz stiropora tek u trenutku ugradnje.

 Ne postavljajte uređaj iza dekorativnih vrata – postoji rizik od požara.





ako se aparatura postavi na postolje, potrebno je da se izniveliše i pričvrsti za zid pomoću isporučenog lanca za zadržavanje, kako bi se sprečilo da uređaj sklizne sa postolja.





UPOZORENJE: Kako bi se onemogućilo prevrtanje uređaja, potrebno je da se namesti isporučeni lanac za zadržavanje. Pogledajte uputstva za montiranje.

OPASNOST OD ELEKTRIČNOG UDARA

 Pločica se nalazi na prednjoj ivici pećnice (vidljiva je kada su vrata otvorena).

 Mora biti omogućeno isključivanje uređaja sa napajanja izvlačenjem utikača iz utičnice, ukoliko joj se može pristupiti, ili putem dostupnog višepolnog prekidača postavljenog iznad utičnice u skladu sa pravilima ožičenja, a uređaj mora biti uzemljen u skladu sa nacionalnim standardima električne bezbednosti.

 Ne koristite produžne kablove, višestruke utičnice i adaptere. Nakon ugradnje električni delovi ne smeju da budu dostupni korisniku. Ne koristite uređaj kada ste mokri ili bos. Ne rukujte ovim uređajem ako mu je oštećen kabl za napajanje ili utikač, ako ne radi kako treba, ili ako je oštećen ili ste ga ispustili.

 Ukoliko je kabl za napajanje oštećen, potrebno je da ga proizvođač, serviser ili druga kvalifikovana osoba zameni istim takvim kako bi se izbegla opasnost – postoji rizik od električnog udara.

 Ako je potrebna zamena kabla za napajanje, obratite se ovlašćenom servisnom centru.

 **UPOZORENJE:** Pobrinite se da uređaj bude isključen pre zamene lampice da bi se izbegao eventualni strujni udar.

ČIŠĆENJE I ODRŽAVANJE

 **UPOZORENJE:** Pre obavljanja čišćenja ili održavanja, vodite računa da uređaj bude isključen i da ne bude priključen na strujno napajanje; nikada ne koristite opremu za čišćenje parom – postoji rizik od električnog udara.

 Ne koristite gruba abrazivna sredstva za čišćenje ili oštre metalne strugače za čišćenje stakla na vratima rerne, jer mogu da ogrebu površinu, što može dovesti do pucanja stakla.

 Nemojte da koristite abrazivne ili korozivne proizvode, sredstva za čišćenje na bazi hlora ili mrežice za čišćenje posuđa.

 Proverite da li se uređaj ohladio pre nego što započnete čišćenje ili održavanje. - opasnost od opekotina.



 **UPOZORENJE:** Isključite uređaj pre zamene sijalice – postoji rizik od strujnog udara.

ODLAGANJE AMBALAŽE

Materijal za pakovanje je moguće 100% reciklirati i označen je reciklažnim simbolom . Razni delovi pakovanja se moraju odgovorno odlagati u skladu i potpuno sa lokalnim propisima o odlaganju otpada.

ODLAGANJE KUĆNIH UREĐAJA

Ovaj uređaj je proizveden od materijala koji se mogu reciklirati ili ponovo upotrebiti. Odložite ga u skladu s lokalnim propisima o odlaganju otpada. Za više informacija o tretmanu, ponovnom iskorišćavanju i reciklaži kućnih električnih uređaja obratite se nadležnom lokalnom organu vlasti, službi za sakupljanje komunalnog otpada ili prodavnici u kojoj ste kupili uređaj. Ovaj uređaj je označen prema Evropskoj Direktivi o odlaganju električne i elektronske opreme 2012/19/EZ (Waste Electrical and Electronic Equipment – WEEE). Ako pravilno odložite proizvod na otpad, pomoći ćete u sprečavanju potencijalnih negativnih posledica po životnu sredinu i zdravlje ljudi. Simbol  na proizvodu ili na pratećoj dokumentaciji ukazuje na to da sa njim ne treba postupati kao sa komunalnim otpadom, već ga treba predati odgovarajućem centru za sakupljanje i reciklažu električne i elektronske opreme.

SAVETI ZA UŠTEDU ENERGIJE

Samo u slučaju da je to navedeno u tabeli za pripremu hrane ili u vašem receptu, rernu možete unapred zagrejati. Koristite tamne lakirane ili emajlirane kalupe za pečenje pošto oni bolje apsorbuju toplotu.

IZJAVE O USAGLAŠENOSTI

Ovaj uređaj ispunjava zahteve ekološkog dizajna evropske odredbe 66/2014 u skladu sa evropskim standardom EN 60350-1.

Ovaj uređaj ispunjava zahteve ekološkog dizajna evropske odredbe 66/2014 u skladu sa evropskim standardom EN 60350-2.

BG

УКАЗАНИЯ ЗА БЕЗОПАСНОСТ

ВАЖНО Е ДА ГИ ПРОЧЕТЕТЕ И ДА ГИ СПАЗВАТЕ

Преди използването на уреда прочетете внимателно тези указания за безопасност. Дръжте ги на удобно място за бъдещи справки.

В тези указания и на самия уред са представени важни предупреждения за безопасността, които трябва да се прочетат и да се съблюдават винаги. Производителят отказва всякаква отговорност при неспазване на тези указания за безопасността, във връзка с неподходяща употреба на уреда или неправилна настройка на органите за управление.

 **ПРЕДУПРЕЖДЕНИЕ:** Уредът и откритите му части се нагорещават по време на работа. Внимавайте да не докосвате нагревателните елементи. Децата под 8-годишна възраст трябва да се пазят далеч от уреда, ако не се наблюдават непрекъснато.

 **ПРЕДУПРЕЖДЕНИЕ:** Ако повърхността на плочата за готвене е напукана, не използвайте уреда - опасност от електрически удар.

 **ПРЕДУПРЕЖДЕНИЕ:** Опасност от пожар: Не съхранявайте предмети по повърхностите предназначени за готвене.

 **ВНИМАНИЕ:** Процесът на готвене трябва да се наблюдава. Краткотрайните процеси на готвене трябва да се наблюдават постоянно.

 **ПРЕДУПРЕЖДЕНИЕ:** Готвенето на храни с мазнина или олио на плота без наблюдение може да се окаже опасно и да доведе до пожар.

НИКОГА не се опитвайте да изгасите пожар с вода. Вместо това изключете уреда и покрийте пламъка, напр. с капак или противопожарно одеяло.

⚠ Не използвайте готварския плот като работен плот или поставка. Пазете дрехите и други запалими материји далеч от уреда, докато всички негови компоненти изстинат напълно - опасност от пожар.

⚠ Много малки деца (0-3 год.) трябва да стоят далеч от уреда. Малки деца (3-8 год.) трябва да стоят далеч от уреда, освен ако не са под постоянно наблюдение. Този уред може да се използва от деца на 8 години и по-големи, както и от лица с ограничени физически, сетивни или умствени възможности или с недостатъчен опит и познания само ако са под надзор или са им дадени инструкции за употребата на уреда по безопасен начин и разбират възможните опасности. Децата не трябва да си играят с уреда. Почистването и поддръжката от потребителя не трябва да се извършва от деца без надзор.

⚠ ПРЕДУПРЕЖДЕНИЕ: Уредът и откритите му части се нагорещават по време на работа. Внимавайте да не докосвате нагревателните елементи. Децата под 8-годишна възраст трябва да стоят далеч от уреда, освен ако не се наблюдават непрекъснато

⚠ Никога не оставяйте уреда без наблюдение по време на сушене на храни. Ако уредът е подходящ за използване на сонда, използвайте само температурна сонда, препоръчана за тази фурна - има опасност от пожар.

⚠ Пазете дрехите и други запалими материји далеч от уреда, докато всички негови компоненти изстинат напълно - има опасност от пожар. Винаги внимавайте, когато приготвяте храни, богати на мазнини, масло или с добавка на алкохол - има опасност от пожар. Използвайте ръкавици за фурна, за да изваждате тигани и принадлежности. Когато готвенето приключи, отворете внимателно вратичката и оставете горещият въздух или парата да излязат, преди да бръкнете във фурната - има опасност от изгаряния. Не закривайте отворите за горещ въздух от предната страна на фурната - има опасност от пожар.

⚠ Внимавайте, когато вратичката на фурната е в отворено или долно положение, за да избегнете удар по нея.

ПОЗВОЛЕНА УПОТРЕБА

⚠ ВНИМАНИЕ: Уредът не е предназначен да се използва с външен таймер или с отделна система с дистанционно управление.

⚠ Този уред е предназначен за употреба в домашни условия и подобни приложения, като:

кухни за служители в магазини, офиси и други работни среди; в стопанства; от клиенти в хотели, мотели и други места за настаняване.

⚠ Не е позволен никакъв друг вид употреба (напр. отопляване на помещения).

⚠ Този уред не е предназначен за професионална употреба. Не използвайте този уред на открито.

⚠ Не съхранявайте избухливи или запалими вещества (напр. кутии с бензин или аерозол) във или в близост до уреда - съществува опасност от пожар.

МОНТИРАНЕ

⚠ Боравенето и монтажът на уреда трябва да се извършват от две или повече лица - има опасност от наранявания. Използвайте предпазни ръкавици за разопаковането и монтажа на уреда - има опасност от порязвания.

⚠ Монтирането, включително подаването на вода (ако е приложимо) и електрическото свързване и ремонт трябва да се извършват от квалифициран техник. Не поправяйте и не подменяйте части от уреда, ако това не е изрично посочено в ръководството на потребителя. Пазете децата далеч от мястото, където се извършва монтажът. След като разопаковате уреда, проверете дали не е повреден по време на транспортирането. При проблеми се обърнете към търговеца или към най-близкия сервиз за следпродажбено обслужване. След като уредът бъде монтиран, отпадъците от опаковката (пластмаса, стиропор и др.) трябва да стоят далеч от обсега на деца - има опасност от задушаване. Уредът трябва да бъде изключен от захранването преди монтажа - има опасност от електрически удар. По време на монтажа внимавайте уредът да не повреди захранващия кабел - има опасност от електрически удар. Включете уреда едва след завършване на монтажа.

Не изваждайте уреда от основата му от полистиролова пяна, докато не започне монтирането.

⚠ Не монтирайте уреда зад декоративна врата - има опасност от пожар.



ако уредът се поставя върху основа, тя трябва да бъде нивелирана и закрепена за стената с предоставената задържаща верига, за да не се изплъзне уредът от основата.



ПРЕДУПРЕЖДЕНИЕ: За да не се преобърне уредът, трябва да се монтира предоставената задържаща верига. Вижте инструкциите за нейното монтиране.

ПРЕДУПРЕЖДЕНИЯ ОТНОСНО ЕЛЕКТРОЗАХРАНВАНЕТО

⚠ Табелката с данни се намира на предния ръб на фурната (вижда се при отворена вратичка).

⚠ Трябва да е възможно уредът да се изключи от захранването чрез изваждане на щепсела, ако е достъпен, или чрез достъпен многополюсен превключвател, монтиран след контакта, както и уредът да е заземен в съответствие с националните стандарти за електрическа безопасност.

⚠ Не използвайте удължители, разклонители с няколко гнезда или адаптери. След монтирането електрическите компоненти не трябва да бъдат достъпни за потребителя. Не използвайте уреда, когато сте с мокри или боси крака. Не използвайте този уред, ако захранващият му кабел или щепсел е повреден, ако не работи правилно или ако е бил повреден или е паднал.

⚠ Ако захранващият кабел е повреден, той трябва да се смени с еднакъв такъв от производителя, негов сервизен агент или лице с достатъчна квалификация, за да се избегне опасна ситуация, например електрически удар.

⚠ В случай че се налага смяна на захранващия кабел, свържете се с оторизиран сервизен център.

⚠ ПРЕДУПРЕЖДЕНИЕ: Уверете се, че уредът е изключен преди смяна на крушката за избягване на възможността от токов удар.

ПОЧИСТВАНЕ И ПОДДРЪЖКА

⚠ ПРЕДУПРЕЖДЕНИЕ: Преди извършване на каквато и да било дейност по поддръжката на уреда, се уверете, че той е изключен и не е свързан към захранването; никога не използвайте уреди за почистване с пара - има опасност от електрически удар.

⚠ Не използвайте груби абразивни почистващи препарати или остри метални стъргалки за почистване на стъклото на вратичката, тъй като те могат да надраскат повърхността, което може да доведе до счупване на стъклото.

⚠ Не използвайте абразивни или корозивни препарати, препарати на хлорна основа или стоманена вълна.

⚠ Уверете се, че уредът се е охладил, преди да извършвате почистване или поддръжка. - опасност от изгаряния.

⚠ ПРЕДУПРЕЖДЕНИЕ: Изключете уреда, преди да смените лампата - има опасност от електрически удар.

ИЗХВЪРЛЯНЕ НА ОПАКОВЪЧНИТЕ МАТЕРИАЛИ

Опаковъчният материал е 100% годен за рециклиране и е маркиран със символа за рециклиране . Различните опаковъчни материали трябва да бъдат изхвърлени отговорно и в съответствие с наредбите на местните органи за изхвърляне на отпадъци.

ИЗХВЪРЛЯНЕ НА ДОМАКИНСКИ ЕЛЕКТРОУРЕДИ

Този уред е произведен с материали, годни за рециклиране или за повторно използване. При изхвърлянето му спазвайте местните разпоредби за изхвърляне на отпадъци. За допълнителна информация относно третирането, оползотворяването и рециклирането на домакински електроуреди се обърнете към компетентните местни органи, службата за битови отпадъци или магазина, откъдето сте закупили уреда. Този уред е маркиран в съответствие с Директива 2012/19/ЕС относно отпадъците от електрическо и електронно оборудване (WEEE). Като се погрижите уредът да бъде изхвърлен по правилен начин, Вие ще помогнете за предотвратяване на възможните негативни последици за околната среда и здравето на хората. Символът , поставен на изделието или придружаващите документи, показва, че този уред не бива да се третира като битов отпадък, а трябва да се предаде в специализиран пункт за рециклиране на електрическо и електронно оборудване.

СЪВЕТИ ЗА ИКОНОМИЯ НА ЕНЕРГИЯ

Загривайте предварително фурната само ако това е указано в готварската таблица или във Вашата рецепта. Използвайте тъмни лакирани или емалирани форми за печене, тъй като те поглъщат топлината по-добре.

ДЕКЛАРАЦИИ ЗА СЪОТВЕТСТВИЕ

Този уред отговаря на изискванията за екодизайн на Европейска наредба 66/2014 и е в съответствие с Европейски стандарт EN 60350-1.

Този уред отговаря на изискванията за екодизайн на Европейска наредба 66/2014 и е в съответствие с Европейски стандарт EN 60350-2.

HU

BIZTONSÁGI UTASÍTÁSOK

OLVASSA EL ÉS TARTSA BE

A készülék használata előtt olvassa el az alábbi biztonsági útmutatót. Őrizze meg a későbbi felhasználás érdekében.

A kézikönyvben és a készüléken található fontos biztonsági figyelmeztetéseket mindig olvassa el és tartsa be. A gyártó nem vállal felelősséget a biztonsági utasítások figyelmen kívül hagyásából, a készülék nem rendeltetésszerű használatából vagy a készülék kezelőszerveinek helytelen beállításából eredő károkért.

⚠ VIGYÁZAT! A készülék és annak hozzáférhető részei használat közben felforrósodnak. Ügyeljen arra, hogy ne érjen a fűtőelemekhez. A 8 évesnél fiatalabb gyermekeket távol kell tartani a készüléktől, hacsak nincsenek folyamatos felügyelet alatt.

⚠ VIGYÁZAT! Ha a főzőlap felülete megrepedt, ne használja a készüléket - fennáll az áramütés veszélye.

⚠ VIGYÁZAT! Tűzveszély: Ne tároljon semmilyen tárgyat a főzőlapon.

⚠ FIGYELEM: A főzési folyamat során ne hagyja a készüléket hosszabb időre felügyelet nélkül! Rövid főzési folyamat során a készülék folyamatos felügyelete szükséges.





 **VIGYÁZAT!** Ne hagyja felügyelet nélkül a tűzhelyt, amikor olajban vagy zsírban süti az ételt, mert a kifröccsenő zsíradék tüzet okozhat. SOHA ne próbálja a keletkezett tüzet vízzel eloltani! Inkább kapcsolja ki a tűzhelyt, és takarja le a lángokat egy fedővel vagy takaróval.

 Ne használja a főzőlapot munkafelületként vagy támasztékként. Tűzbiztonsági okokból ne hagyjon konyharuhát vagy más gyúlékony tárgyat a készülék közelében, amíg annak minden része teljesen ki nem hűl.

 Kisgyermeket (0–3 év között) ne engedjen a készülék közelébe. Gyermekek (3–8 év között) kizárólag felnőtt felügyelete mellett tartózkodhatnak a készülék közelében. A 8 éves vagy idősebb gyermekek, továbbá csökkent fizikai, érzékszervi vagy mentális képességekkel élő, illetve kellő tapasztalattal és a készülékre vonatkozó ismeretekkel nem rendelkező személyek csak felügyelet mellett használhatják a készüléket, továbbá ha előzőleg ellátták őket útmutatásokkal a készülék használatára vonatkozóan, és ismerik a használatból eredő esetleges kockázatokat. Ne engedje, hogy gyermekek játsszanak a készülékkel. Gyermekek nem végezhetik a készülék tisztítását és karbantartását felügyelet nélkül.

 **VIGYÁZAT!** A készülék és annak hozzáférhető részei használat közben felforrósodnak. Legyen óvatos, és ne érintse meg a fűtőszálakat. A 8 évesnél fiatalabb gyermekek kizárólag folyamatos felügyelet mellett tartózkodhatnak a készülék közelében.

 Aszalás közben soha ne hagyja felügyelet nélkül a készüléket! Ha a készülékben ételszonda is használható, csak az ehhez a sütőhöz ajánlott típusokat használja, ellenkező esetben tűz keletkezhet.

 Tűzbiztonsági okokból ne hagyjon konyharuhát vagy más gyúlékony tárgyat a készülék közelében, amíg annak minden része teljesen ki nem hűl. Mindig kísérje figyelemmel a zsíros, olajos ételek készítését, és legyen óvatos az alkoholos italok hozzáadásakor, mert azok tüzet okozhatnak. Az edények és tartozékok kivételéhez használjon fogókesztyűt. A sütés végén óvatosan nyissa ki a sütő ajtaját, és az égési sérülések elkerülése érdekében hagyja, hogy a forró levegő vagy a gőz fokozatosan távozzon, mielőtt a sütőbe nyúlna. Ne torlaszolja el a sütő elején levő szellőzőket, ahol a forró levegő távozik, mert azzal tüzet okozhat.

 Legyen óvatos, amikor a sütő ajtaja nyitva van, vagy le van hajtva, nehogy megüsse magát.

RENDELTESSZERŰ HASZNÁLAT

 **FIGYELEM:** Kialakításából adódóan a készülék működtetése nem lehetséges külső időzítő szerkezettel vagy külön távirányítóval.

 Ezt a készüléket háztartási illetve ahhoz hasonló célokra tervezték, mint például: üzletekben, irodákban lévő és egyéb munkahelyi konyhákban; tanyán; szállodák, motelek, reggelit és szobát kínáló és egyéb szálláshelyek vendégei számára.

 Egyéb célra történő használata tilos (pl. helyiség fűtése).

 A készüléket nem nagyüzemi használatra tervezték. Ne használja a készüléket a szabadban.

 Ne tegyen a készülékbe vagy annak közelébe robbanásveszélyes vagy gyúlékony anyagokat (pl. benzint vagy aeroszolos flakont), mert ezek tüzet okozhatnak.

ÜZEMBE HELYEZÉS

 A készülék mozgatását és üzembe helyezését a sérülésveszély csökkentése érdekében két vagy több személy végezze. Viseljen védőkesztyűt a készülék kicsomagolása és üzembe helyezése során, nehogy megvágja magát.

 A készülék üzembe helyezését és javítását, a vízbekötést (ha van) és az elektromos csatlakoztatást is beleértve, kizárólag képzett szakember végezheti. Csak akkor javítsa meg vagy cserélje ki a készülék egyes alkatrészeit, ha az adott művelet szerepel a felhasználói kézikönyvben. Ne engedje a gyermekeket abba a helyiségbe, ahol az üzembe helyezést végzi. A kicsomagolás után ellenőrizze, hogy a készülék nem sérült-e meg a szállítás során. Probléma esetén vegye fel a kapcsolatot a kereskedővel vagy a legközelebbi vevőszolgálattal. Üzembe helyezés után a csomagolóanyagokat (műanyag, habszivacs stb.) az esetleges fulladásveszély miatt olyan helyen tárolja, vagy úgy dobja ki, hogy a gyermekek ne férhessenek hozzá. Az áramütés elkerülése érdekében az üzembe helyezési műveletek előtt húzza ki a készülék hálózati csatlakozóját. Az áramütés és a tűzveszély elkerülése érdekében az üzembe helyezés során győződjön meg arról, hogy a készülék miatt nem sérül-e a hálózati tápkábel. A készüléket csak a megfelelő üzembe helyezést követően kapcsolja be.

A készüléket csak az üzembe helyezéskor vegye le a hungarocell védőalapzatról.

 Tűzbiztonsági okokból ne helyezze üzembe a készüléket díszajtó mögött.

 ha a tűzhelyt megemelt aljzatra helyezik, a készüléket szintezni kell és a falhoz kell rögzíteni a mellékelt lánc segítségével, nehogy lecsússzon az aljzatról.

 **VIGYÁZAT!** Annak érdekében, hogy a készülék ne billenjen az aljzatról, a mellékelt láncsal a falhoz kell rögzíteni. Kövesse a felszerelési utasításokat.

ELEKTROMOS ÁRAMMAL KAPCSOLATOS FIGYELMEZTETÉSEK

⚠ Az adattábla a sütő elülső szegélyén van (látható, amikor az ajtó nyitva van).

⚠ Fontos, hogy a készüléket le lehessen választani az elektromos hálózatról a villásdugó kihúzásával vagy az aljzat és a készülék közé szerelt, többpólusú megszakítóval, illetve kötelező a készüléket az országos elektromos biztonsági előírásoknak megfelelően földelni.

⚠ Ne használjon hosszabbítót, elosztót vagy adaptert. Beszerelés után az elektromos alkatrészeknek hozzáférhetetlennek kell lenniük a felhasználó számára. Ne használja a készüléket mezítláb, és ne nyúljon hozzá nedves kézzel. Ne használja a készüléket, ha a tápkábel vagy a csatlakozódugó sérült, illetve ha a készülék nem működik megfelelően, megsérült vagy leejtették.

⚠ Ha a hálózati kábel megsérül, az áramütés kockázatának elkerülése érdekében a gyártóval, annak szervizképviselőjével vagy egy hasonlóan képzett szakemberrel kell egy úgyanolyan kábelre kicseréltetni.

⚠ Ha cserélni kell a tápkábelt, forduljon a hivatalos vevőszolgálathoz.

⚠ VIGYÁZAT! Mielőtt kicserélné a sütővilágítás izzóját, győződjön meg arról, hogy a készülék ki van kapcsolva, mert így elkerülheti az áramütés veszélyét.



TISZTÍTÁS ÉS KARBANTARTÁS

⚠ VIGYÁZAT! Bármilyen karbantartási művelet előtt győződjön meg arról, hogy a készüléket kikapcsolta és kihúzta a konnektorból. Az áramütés elkerülése érdekében soha ne használjon gőznyomással működő tisztítókészüléket.

⚠ Ne használjon durva, korrozív tisztítószeret vagy éles fémkaparókat a sütőajtó üvegének tisztításához, ugyanis azok összekarcolhatják a felületét, ami az üveg töréséhez vezethet.

⚠ Ne használjon súroló- vagy korrozív szereket, klóros tisztítószeret vagy dörzsszivacsot.

⚠ Bármilyen tisztítási vagy karbantartási művelet előtt győződjön meg róla, hogy a készülék teljesen kihűlt. Fennáll az égési sérülés veszélye.

⚠ VIGYÁZAT! Az áramütés elkerülése érdekében a lámpa cseréje előtt kapcsolja ki a készüléket.

A CSOMAGOLÓANYAGOK ÁRTALMATLANÍTÁSA

A csomagolóanyag 100%-ban újrahasznosítható, és el van látva az újrahasznosítás jelével . A csomagolás egyes részeinek hulladékkezelését megfelelően, a hulladékok ártalmatlanítására vonatkozó helyi rendelkezések szerint kell elvégezni.

A HÁZTARTÁSI GÉPEK HULLADÉKKÉNT TÖRTÉNŐ ELHELYEZÉSE

Ez a készülék újrahasznosítható vagy újrafelhasználható anyagok felhasználásával készült. Leselejtezőkora a helyi hulladékkezelési

szabályokkal összhangban járjon el. Az elektromos háztartási készülékek kezelésére, hasznosítására és újrafeldolgozására vonatkozó további információkért forduljon az illetékes helyi hatósághoz, a háztartási hulladékok begyűjtését végző vállalathoz vagy az üzlethez, ahol a készüléket vásárolta. Ez a készülék az elektromos és elektronikus berendezések hulladékairól szóló 2012/19/EU irányelv szerinti jelölésekkel rendelkezik. A hulladékká vált termék szabályszerű elhelyezésével Ön segít elkerülni a környezettel és az emberi egészséggel kapcsolatos negatív következményeket. A terméken vagy a kísérő dokumentációban látható szimbólum azt jelzi, hogy a készülék nem kezelhető háztartási hulladékként, hanem egy megfelelő, az elektromos és elektronikus berendezések újrahasznosítását végző gyűjtőpontra kell leadni.

ENERGIATAKARÉKOSÁGI TANÁCSOK

A sütőt csak akkor melegítse elő, ha a sütési táblázat vagy a recept ezt írja elő. Használjon sötét színűre lakkozott vagy zománczott sütőedényeket, mert ezek jobban felveszik a hőt.

MEGFELELŐSÉGI NYILATKOZAT

Ez a készülék az EN 60350-1 európai szabvánnyal összhangban megfelel a 66/2014 sz. európai rendelet energiatakarékos kivitelre vonatkozó követelményeinek.

Ez a készülék az EN 60350-2 európai szabvánnyal összhangban megfelel a 66/2014 sz. európai rendelet energiatakarékos kivitelre vonatkozó követelményeinek.

RU ИНСТРУКЦИЯ ПО БЕЗОПАСНОСТИ

ОБЯЗАТЕЛЬНО ПРОЧИТЕ И СОБЛЮДАЙТЕ

Прежде чем пользоваться прибором, прочтите данную инструкцию по безопасности. Сохраните ее для возможности обращения в будущем.

В настоящей инструкции и на самом приборе содержатся важные указания по безопасности. Их необходимо прочесть и выполнять постоянно. Изготовитель снимает с себя всякую ответственность за последствия несоблюдения настоящих указаний по безопасности, ненадлежащего использования прибора или неправильные рабочие настройки на пульте управления.

⚠ ВНИМАНИЕ! Прибор и его доступные части нагреваются в процессе использования. Соблюдайте осторожность во избежание прикосновения к нагревательным элементам. Дети младше 8 лет могут находиться рядом с прибором только под постоянным присмотром взрослых.

⚠ ВНИМАНИЕ! Если поверхность варочной панели треснула, не используйте прибор - опасность поражения электрическим током.

⚠ ВНИМАНИЕ! Во избежание пожара: Не храните предметы на рабочей поверхности варочной панели.

⚠ ОСТОРОЖНО: Держите под контролем процесс приготовления пищи. Кратковременный процесс приготовления требует постоянного наблюдения.

⚠ ВНИМАНИЕ! Оставление варочной панели без присмотра при приготовлении блюд на масле или жире опасно - опасность пожара. НИ В КОЕМ СЛУЧАЕ НЕ пытайтесь тушить

огонь водой: выключите прибор и накройте его крышкой или противопожарным одеялом, чтобы перекрыть доступ воздуха.

⚠ Не используйте варочную панель в качестве рабочей поверхности или подставки. Держите одежду и другие горючие предметы вдали от прибора, пока все его части полностью не остынут – опасность пожара.

⚠ Очень маленьких детей (до 3 лет) не следует подпускать к прибору. Дети в возрасте от 3 до 8 лет могут находиться рядом с прибором только под постоянным присмотром. Дети, начиная с 8-летнего возраста, лица с ограниченными физическими, сенсорными или умственными способностями и лица, не имеющие достаточных знаний и навыков, могут пользоваться прибором только под присмотром или после того, как получают указания по безопасному использованию прибора и осознают имеющиеся опасности. Не позволяйте детям играть с прибором. Дети могут осуществлять чистку и уход за прибором только под присмотром взрослых.

⚠ **ВНИМАНИЕ!** Прибор и его доступные части нагреваются в процессе использования. Соблюдайте осторожность во избежание прикосновения к нагревательным элементам. Дети младше 8 лет могут находиться рядом с прибором только под постоянным присмотром взрослых.

⚠ Не оставляйте прибор без присмотра во время сушки продуктов. Прибор допускает использование термощупа. Используйте термощуп, рекомендованный для данной модели духовки: опасность пожара.

⚠ Держите одежду и другие горючие предметы вдали от прибора, пока все его части полностью не остынут — существует опасность пожара. Постоянно внимательно следите за приготовлением блюд с большим количеством жира, масла или с добавлением алкоголя – опасность пожара. Для извлечения противней и посуды используйте кухонные рукавицы. По окончании приготовления перед осуществлением доступа в печь осторожно откройте дверцу, позволив постепенно выйти горячему воздуху или пару: можно получить ожог. Не закрывайте отверстия для вывода горячего воздуха на передней стороне печи: опасность пожара.

⚠ Соблюдайте осторожность, когда дверца духовки находится в открытом или нижнем положении, чтобы избежать удара двери.

РАЗРЕШЕННОЕ ИСПОЛЬЗОВАНИЕ

⚠ **ОСТОРОЖНО:** Данный прибор не предназначен для работы с управлением от внешнего переключающего устройства, такого как таймер, или пульта дистанционного управления.

⚠ Данный прибор предназначен для использования в быту, а также в следующих случаях: в бытовых комнатах персонала в различных предприятиях, офисах и др. трудовых коллективах; на фермах; в номерах отелей, мотелей и прочих жилых помещениях.

⚠ Запрещается использовать прибор для любых других целей (например, для обогрева помещений).

⚠ Данный прибор не предназначен для профессионального использования. Запрещается использовать печь вне помещений.

⚠ Запрещается хранить взрывоопасные или горючие вещества (например, бензин или аэрозольные баллоны) внутри прибора или рядом с ним во избежание пожара.

УСТАНОВКА

⚠ Перемещать и устанавливать прибор должны двое или более человек во избежание травм. При распаковке и установке следует использовать защитные перчатки во избежание порезов.

⚠ Установку, в том числе подключение к системе водоснабжения (при наличии) и выполнение электрических соединений, а также ремонтные работы должен выполнять квалифицированный персонал. Запрещается ремонтировать или заменять любые детали прибора, за исключением случаев, особо оговоренных в руководстве по эксплуатации. Не разрешайте детям подходить близко к месту установки. После распаковки прибора убедитесь, что он не поврежден во время транспортировки. В случае обнаружения проблем обращайтесь к продавцу или в ближайший сервисный центр. После установки отходы упаковочных материалов (пластик, пенопластовые детали и т.д.) должны храниться в недоступном для детей месте во избежание опасности удушья. Перед выполнением любых операций по установке отключите прибор от электросети: существует опасность поражения электрическим током. При установке соблюдайте осторожность, чтобы не повредить сетевой шнур корпусом прибора - опасность пожара и поражения электрическим током. Не включайте прибор до завершения установки.

Не снимайте прибор с основания из пенопласта до момента установки.

⚠ Не устанавливайте прибор за декоративной дверцей – опасность пожара.



если прибор установлен на основании, его потребуется выровнять и зафиксировать на стене прилагаемой страховочной цепью, чтобы предотвратить соскальзывание прибора с основания.



ВНИМАНИЕ: Для предотвращения наклона прибора необходимо установить прилагаемую страховочную цепь. См. инструкции по монтажу.

УКАЗАНИЯ ПО ЭЛЕКТРИЧЕСКОЙ БЕЗОПАСНОСТИ

⚠ Паспортная табличка находится с передней стороны печи (она видна при открытой дверце).

⚠ Для прибора должна иметься возможность отключения от электросети посредством отсоединения вилки от розетки (если к ней есть доступ) или с помощью многополюсного выключателя, устанавливаемого до розетки. Прибор должен быть заземлен в соответствии с национальными стандартами электрической безопасности.

⚠ Не используйте удлинители, разветвители и переходники. После завершения установки электрические компоненты должны стать недоступны для пользователя. Не используйте прибор, если Вы мокрые или босиком. Не пользуйтесь прибором, если у него повреждены сетевой шнур или вилка, если он не работает должным образом или был поврежден вследствие удара или падения.

⚠ В случае повреждения сетевого шнура во избежание возникновения опасных ситуаций он должен быть заменен производителем, сотрудником сервисного центра или квалифицированным специалистом - опасность поражения электрическим током.

⚠ Если силовой кабель требует замены, обратитесь в авторизованный сервисный центр.

⚠ **ВНИМАНИЕ!** Во избежание поражения электрическим током отключите прибор перед заменой лампы.

ЧИСТКА И УХОД

⚠ **ВНИМАНИЕ!** Перед проведением технического обслуживания прибора убедитесь в том, что он выключен и отсоединен от электросети; никогда не используйте пароочистители: существует опасность поражения электрическим током.

⚠ Не используйте абразивные чистящие средства и металлические скребки для чистки стекла дверцы: они могут поцарапать поверхность, что впоследствии может привести к растрескиванию стекла.

⚠ Не пользуйтесь абразивными и коррозионными средствами, чистящими средствами на основе хлора или металлическими мочалками для чистки сковород.

⚠ Перед выполнением любых действий по очистке и техобслуживанию дайте прибору остыть, во избежание ожогов.

⚠ **ВНИМАНИЕ!** Выключайте прибор перед заменой лампы: существует опасность поражения электрическим током.

УТИЛИЗАЦИЯ УПАКОВОЧНЫХ МАТЕРИАЛОВ

Упаковочный материал допускает полную вторичную переработку, о чем свидетельствует символ . Различные части упаковки должны быть утилизированы в полном соответствии с действующими местными правилами по утилизации отходов.

УДАЛЕНИЕ В ОТХОДЫ СТАРОЙ ЭЛЕКТРОБЫТОВОЙ ТЕХНИКИ

Данный прибор изготовлен из материалов, допускающих переработку или повторное использование. Утилизируйте прибор в соответствии с местными правилами утилизации отходов. Дополнительную информацию о правилах обращения с электробытовыми приборами, их утилизации и переработке можно получить в местных государственных органах, службе сбора бытовых отходов или в магазине, где был приобретен прибор. Данный прибор несет маркировку в соответствии с Европейской Директивой 2012/19/ЕС по утилизации электрического и электронного оборудования (WEEE). Обеспечив правильную утилизацию данного изделия, Вы можете предотвратить негативные последствия для окружающей среды и здоровья человека. Символ  на самом изделии или на сопроводительной документации указывает, что при утилизации данного изделия с ним нельзя обращаться как с обычными бытовыми отходами. Вместо этого, его следует сдать на переработку в соответствующий пункт приема электрического и электронного оборудования.

СОВЕТЫ ПО ЭКОНОМИИ ЭНЕРГИИ

Пользуйтесь функцией предварительного нагрева только в том случае, если это указано в таблице приготовления блюд или в вашем рецепте. Пользуйтесь вставными противнями, покрытыми темным лаком или эмалью, так как они лучше поглощают тепло.

ДЕКЛАРАЦИЯ О СООТВЕТСТВИИ

Прибор соответствует требованиям экодизайна Европейского Регламента 66/2014 в соответствии с Европейским Стандартом EN 60350-1.

Прибор соответствует требованиям экодизайна Европейского Регламента 66/2014 в соответствии с Европейским Стандартом EN 60350-2.



ҚАУІПСІЗДІК НҰСҚАУЛАРЫ ОҚЫП ШЫҒУ ЖӘНЕ ОРЫНДАУ МАҢЫЗДЫ

Құрылғыны пайдаланбас бұрын осы нұсқауларды мұқият оқып шығыңыз. Оларды болашақта қарау үшін сақтап қойыңыз.

Бұл нұсқаулар мен құрал барлық уақытта ұстану қажет маңызды қауіпсіздік ескертулерін қамтамасыз етеді. Өндірілуі осы қауіпсіздік нұсқауларын ұстанбау, құралды дұрыс пайдаланбау немесе басқару параметрлерін дұрыс орнатпау нәтижесінде туындаған ақаулық үшін жауапты емес.

⚠ **ЕСКЕРТУ:** Құрылғы және оның керек-жарақтары пайдалану барысында ысып кетеді. Қыздырушы элементтерді түртпес үшін абай болу керек. Үздіксіз қарап отырмаған жағдайда 8 жасқа толмаған балаларды құрылғыдан алыс ұстау керек.

⚠ **ЕСКЕРТУ:** Егер пісіретін беткі қабат шытынап кетсе, пешті пайдаланбаңыз электр тоғы соғу мүмкіндігі бар.

⚠ **ЕСКЕРТУ:** Өрт қаупі бар: Тағам пісіретін бетке ешқашан зат сақтамаңыз.

⚠ АБАЙЛАҢЫЗ:

Пісіру процесі басқарылады. Қысқа пісіру процесі үздіксіз басқарылу керек.

⚠ ЕСКЕРТУ: Тоңмаймен немесе сұйық маймен тамақ пісірген кезде пешті қараусыз қалдыру қауіпті болуы және өрт шығу қатерін тудыруы мүмкін. Отты ЕШҚАШАН сумен өшіруге әрекеттенбеңіз, құрылғыны өшіріп, отты қақпақ немесе өрт сөндіру жапқышы сияқты нәрсемен бүркеңіз.

⚠ Пешті жұмыс беті немесе тіреуіш ретінде пайдаланбаңыз. Барлық бөліктері толығымен суымайынша, киімдеріңізді немесе басқа жанатын заттарды құрылғыдан аулақ ұстаңыз - өрт туу қаупі.

⚠ Кішкентай сәбилерді (0-3 жастағы) құрылғыға жақындатпау керек. Үнемі бақылау болмаса, жас балаларды (3-8 жастағы) құрылғыға жақындатпау керек. 8 жас және одан үлкен жастағы балалар және физикалық, сезімдік немесе рухани мүмкіншіліктері жеткіліксіз немесе тәжірибесі мен білімі жеткіліксіз тұлғалар құрылғыны тек басқару бойынша арнайы қауіпсіз пайдалану нұсқаулары берілгеннен кейін пайдалана алады. Балалар құрылғымен ойнамауы тиіс. Егер қасында жетекшілік ететін ересек адам болмаса, балалардың тазалау және жөндеу жұмыстарын орындауына болмайды.

⚠ ЕСКЕРТУ: Құрылғы және оның керек-жарақтары пайдалану барысында ысып кетеді. Қыздырғыш элементтерді қолмен ұстаудан сақ болу керек. 8 жасқа толмаған балаларды үнемі қадағаламаған кезде, оларды құрылғыға жақындатуға болмайды

⚠ Тағамды құрғату барысында құралды ешқашан назардан тыс қалдырмаңыз. Құрылғы зонд пайдалану үшін қолайлы болса, осы пеш үшін ұсынылатын зонд температурасын ғана қолданыңыз - өрт туу қаупі.

⚠ Барлық бөліктері толығымен суымайынша, киімдеріңізді немесе басқа жанатын заттарды құрылғыдан аулақ ұстаңыз - өрт туу қаупі. Майлы тағамдарды пісірген немесе спиртті ішімдікті қосқан кезде сақ болыңыз - өрт шығу қатері бар. Табалар мен керек-жарақтарды алып шығу үшін пеш қолғабын киіңіз. Тамақ пісіріп болған соң қақпағын ашқан кезде абай болыңыз, пешті ашпас бұрын жайлап буды немесе ыстық ауаны шығарыңыз -күйіп қалу қатері бар. Пештің алдындағы ыстық ауа саңылауларын бітемеңі - өрт туу қаупі.

⚠ Есік ашық немесе төмен қалыпта тұрған жағдайда, есікті соғып кетпеу үшін, абай болыңыз.

РҰҚСАТ ЕТІЛГЕН ПАЙДАЛАНУ

⚠ АБАЙЛАҢЫЗ: Бұл құрылғы сыртқы таймер немесе бөлек қашықтан басқару құралы сияқты алмастыру қондырғысымен пайдаланылуға арналмаған.

⚠ Бұл құрылғы тұрмыстық және сол сияқты қолданыстарда пайдаланылуға арналған, мысалы: дүкендердегі, кеңселер мен жұмыс орталарындағы қызметкерлерге арналған асхана аумақтары; шаруашылық ғимараттары; қонақ үйлердің, мотельдердің, шағын мейманханалардың және басқа тұрғын жайлардың клиенттерінің пайдалануы.

⚠ Басқа қолданыс түріне рұқсат етілмейді (мысалы, бөлмелерді жылыту).

⚠ Бұл құрылғы кәсіптік мақсатта пайдалануға арналмаған. Бұл құрылғыны сыртта пайдаланбаңыз.

⚠ Құрылғының ішінде немесе жанында жарылғыш немесе тұтанғыш заттарды (мысалы, бензин немесе бүріккіш сауыттар) сақтауға болмайды - өрт шығу қатері бар.

ОРНАТУ

⚠ Құрылғыны екі не одан көп адам тасуы және орнатуы керек - жарақат алу қатері. Қорабынан шығарып, орнату үшін қолғап киіңіз - қолыңызды кесіп алу қатері.

⚠ Орнатуды, соның ішінде сумен жабдықтауды (егер болса) және электр сымдарын жалғауды білікті техник маман жүзеге асыруы керек. Құрылғыны ешбір бөлігін жөндеуге немесе ауыстыруға болмайды, егер пайдаланушы нұсқаулығында солай деп жазылмаса. Құрылғы орнатылатын жерге балаларды жақындатпаңыз. Құрылғыны орамнан шығарған соң, оның тасымалдау барысында зақымдалмағанына көз жеткізіңіз. Ақаулық орын алса, дилерге немесе маңайдағы тұтынушыға қызмет көрсету орталығына хабарласыңыз. Орнатылғаннан кейін орауыштың қалдықтарын (пластик, көбікті полистирол т.с.с.) балалардың қолы жетпейтін жерде сақтау керек - тұншығып қалу қатері. Кез келген орнату жұмысының алдында құрылғыны қуат көзінен ажырату қажет - электр тоғы соғу қатері. Орнату барысында құрылғының қуат сымна нұқсан келтірмейтіндігіне көз жеткізіңіз - өрт шығуы немесе электр тоғы соғу қатері. Құрылғыны тек орнату жұмысы аяқталған соң ғана іске қосыңыз.

Орнату басталғанға дейін аспапты полистирольді көбіктен жасалған тұғырынан алмаңыз.

⚠ Бұл құрылғыны декоративті есіктің артына орнатпаңыз – өрт қаупі бар.



Егер пеш тұғырға қойылса, оның деңгейін реттеп, құрылғының тұғырдан сырғанап кетуіне жол бермеу үшін жинаққа кіретін ұстағыш шынжырмен қабырғаға бекіту қажет.



ЕСКЕРТУ: Құрылғының төңкеріліп кетуіне жол бермеу үшін жинаққа кіретін ұстағыш шынжырды орнату керек. Орнату туралы нұсқауларды қараңыз.

ЭЛЕКТРИКАЛЫҚ ЕСКЕРТУЛЕР

⚠ Пештің алдыңғы шетіндегі деректер тақтасы (есік ашылған кезде көрінеді).

⚠ Құрылғының ашасына қол жеткізу мүмкін болған жағдайда, розеткадан суыру арқылы немесе электр сымдар жүйесі ережесімен бойынша ол розеткадан қажет.

⚠ Ұзартқыштарды, бірнеше розетканы немесе адаптерлерді пайдаланбаңыз. Ч. Электр құрамдастары орнатудан кейін пайдаланушы қатынаса алатындай болуы қажет. Аяғыңыз су болса немесе жалаң аяқ болсаңыз, құрылғыны пайдалануға болмайды. Құрылғының қуат сымы немесе ашасы бүлінген болса, дұрыс жұмыс істемесе немесе бұзылған немесе құлаған болса, оны пайдаланбаңыз.

⚠ Егер ұзартқыш зақымдалса, қауіпке жол бермеу үшін оны өндіруші, оның қызмет көрсету делдалы немесе сол сияқты білімді тұлғалары соған ұқсас ұзартқышпен алмастыруы тиіс - электр тоғының соғу қаупі.

⚠ Қуат сымын ауыстыратын жағдайда уәкілетті қызмет көрсету орталығына хабарласыңыз.

⚠ **ЕСКЕРТУ:** Ток соғу қаупінің алдын алу үшін шамды ауыстырмас бұрын құрылғыны міндетті түрде қуат көзінен ажыратыңыз.

ТАЗАЛАУ ЖӘНЕ КҮТІМ ЖАСАУ

⚠ **ЕСКЕРТУ:** Тазалау немесе техникалық қызмет көрсету жұмыстарын жүргізерден бұрын құрылғының өшіріліп, қуат көзінен ажыратылғанына көз жеткізіңіз - электр тоғымен зақымдану қаупі бар; бумен тазалау жабдығын ешқашан пайдаланбаңыз - электр тоғымен зақымдану қаупі бар.

⚠ Есіктің шынысын тазалау үшін қырғыш губкаларды немесе металл қырғыштарды пайдаланбаңыз, себебі олар шынының бетін сызып, оның шытынауына себеп болуы мүмкін.

⚠ Түрпілі немесе жеміргіш өнімдерді, хлор негізіндегі тазартқыш құралдарды немесе таба қырғыштарды пайдаланбаңыз.

⚠ Кез келген техникалық қызмет көрсету немесе тазалаудан бұрын құрылғының

суығанына көз жеткізіңіз. - күйіп алу қатері бар.

⚠ **ЕСКЕРТУ:** Шамын алмастырар алдында құрылғыны өшіріңіз - электр тоғымен зақымдану қаупі бар.

ОРАМ МАТЕРИАЛДАРЫН ТАСТАУ

Орам материалы 100% қайта өңделеді және ол қайта өңдеу таңбасымен белгіленген . Орамның әр түрлі бөліктері қоқысты тастауға рұқсат беретін жергілікті орган ережелеріне толығымен сәйкес және жауапкершілікпен өткізілуі қажет.

ПАЙДАЛАНЫЛЫП БОЛҒАН ТҰРМЫСТЫҚ ҚҰРЫЛҒЫЛАРДЫ ҚОҚЫСҚА ТАСТАУ

Бұл құрылғы қайта өңделмелі немесе қайта қолданбалы материалдардан жасалған. Оны жергілікті қалдықты тастау ережелеріне сәйкес қоқысқа тастаңыз. Тұрмыстық электр құрылғыларын қолдану, қалпына келтіру және қайта пайдалануға тапсыру бойынша қосымша ақпарат алу үшін құзыретті жергілікті билік органына, тұрмыстық қалдықтарды жинау қызметіне немесе құрылғы сатып алынған дүкенге хабарласыңыз. Бұл құрал электрлік және электрондық жабдықты қоқысқа тастау (WEEE) бойынша 2012/19/EU Еуропалық директивасына сай белгіленген. Бұл өнімнен дұрыс арылу арқылы қоршаған ортаға және адамдардың денсаулығына теріс әсердің салдарының алдын алуға көмектесесіз. Құрылғыдағы немесе онымен берілген құжаттамадағы  белгісі бұл құрылғының үй қоқыстарымен бірге тасталмай, электрондық және электрлік құрылғыларды қоқысқа тастау ережесіне сай арнайы жинау орнына өткізу керектігін көрсетеді.

ҚУАТ ҮНЕМДЕУ ТУРАЛЫ КЕҢЕСТЕР

Пісіру кестесінде немесе рецептте көрсетілген жағдайда ғана пешті алдын ала қыздырыңыз. Тек қара лак немесе эмаль жағылған пісіру қалыптарын пайдаланыңыз, себебі олар қызуды жақсырақ сіңіреді.

СӘЙКЕСТІК ДЕКЛАРАЦИЯЛАРЫ

Бұл құрылғы EN 60350-1 Еуропалық стандартына сәйкес, 66/2014 Еуропалық ереженің экодизайн талаптарына сәйкес келеді.

Бұл құрылғы EN 60350-2 Еуропалық стандартына сәйкес, №66/2014 Еуропалық ереженің экодизайн талаптарына сәйкес келеді.



Opis uređaja

HR

Cjelokupni prikaz

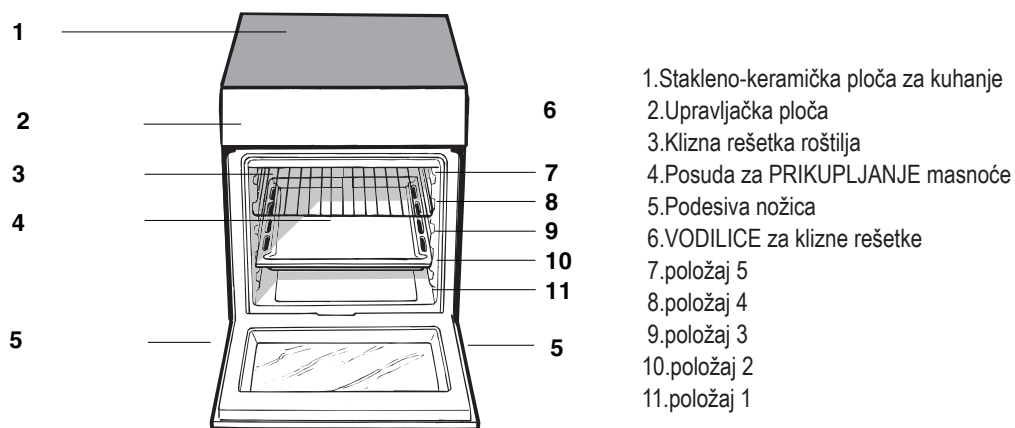

Upravljačka ploča

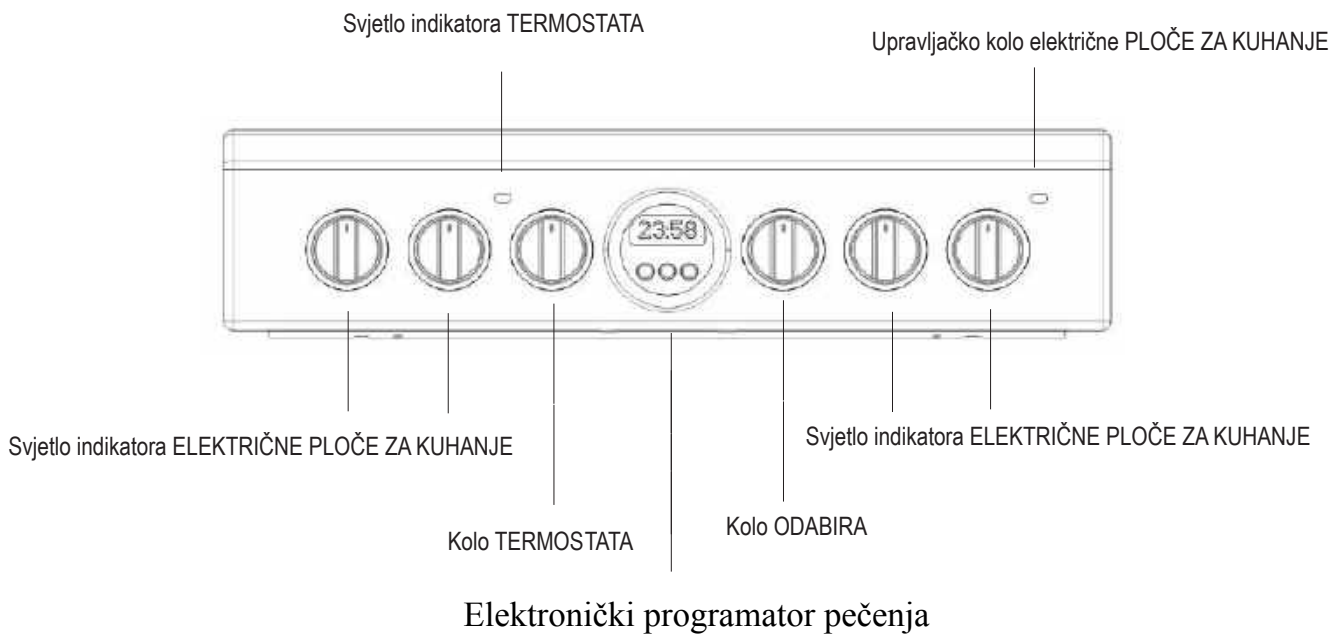

Čišćenje i održavanje

HR

TABLICA KARAKTERISTIKA	
Dimenzije pećnice (VxŠxD)	340x391x424cm
Obujam	l 57
Korisne mjere vezane u odjeljak pećnice	širina 42 cm dubina 44 cm visina 17 cm
Napon i frekvencija	vidi pločicu s podacima
Keramička ploča za kuhanje	1700 <input type="checkbox"/>
Prednje lijevo	1200 <input type="checkbox"/>
Straga lijevo	1700 <input type="checkbox"/>
Straga desno	1200 <input type="checkbox"/>
Prednje desno	
Maks. potrošnja keramičke ploče za pečenje	5800 <input type="checkbox"/>
ENERGETSKA OZNAKA I EKODIZAJN	EU Direktiva br. 65/2014 uključuju či Direktivu 2010/30/EU. EU Odredba br. 66/2014 uključuju či Direktivu 2009/125/EC. EN 60350-1 odredba EN 50564 odredba EN 60350-2 odredba Potrošnja energije kod prirodnog prijenosa topline – mod zagrijavanja: 

! Kada uređaj koristite prvi put zagrijte pećnicu na maksimalnu temperaturu barem pola sata pri čemu vrata pećnice trebaju biti zatvorena. Provjerite je li prostorija dobro prozračena prije isključivanja pećnice i otvaranja vrata pećnice. Uređaj može ispuštati pomalo neugodan miris zbog izgaranja zaštitnih tvari korištenih u procesu proizvodnje.

! Prije rukovanja proizvodom, uklonite plastičnu foliju sa stijenki uređaja.

Uključivanje pećnice

1. Odaberite željeni način pečenja okretanjem kola ODABIRA.
2. Odaberite preporučenu temperaturu za mod pečenja ili željenu temperaturu okretanjem kola TERMOSTATA. Popis s detaljnim načinima pečenja i preporučene temperature pečenja mogu se pronaći u relevantnoj tablici (vidi Tablicu sa savjetima za pečenje u pećnici)

Tijekom pečenja uvijek možete:

- Promijeniti željeni način pečenja okretanjem kola ODABIRA.
- Promijeniti temperaturu okretanjem kola TERMOSTATA.
- Podesiti ukupno vrijeme pečenja i vrijeme završetka pečenja (vidi dolje).
- Prestati s pečenjem okretanjem kola ODABIRA na položaj "0".

! Nikad ne stavljajte predmete izravno na dno pećnice; na taj način sprječavate oštećenje emajla. Kada u pećnici pečete pomoću ražnja koji se okreće tada koristite samo položaj 1.

! Kuhinjsko posuđe stavljate samo na isporučene rešetke.

Svjetlo indikatora TERMOSTATA

Kada svijetli pećnica akumulira toplinu. Isključit će se kada se unutrašnjost pećnice zagrije na odabranu temperaturu. U tom trenutku svjetlo se uključuje i isključuje naizmjenice, upozoravajući da termostat radi te da održava temperaturu na konstantnoj razini.

Svjetlo pećnice

Ono se uključuje ako okrenete kolo ODABIRA na bilo koji položaj osim "0". Ovo svjetlo je uključeno dokle god pećnica radi. Ako kolo okrenete na -svjetlo će se upaliti bez uključivanja grijača..

Načini pečenja

! Vrijednost temperature može se podesiti za sve načine kuhanja između 60°C i Maks, osim za sljedeće načine

- **ROŠTILJ (preporuka: podesite samo na razinu MAKS)**
- **GRATIRANJE (preporuka: ne iznad 200°C).**



ODMRZAVANJE mod

Ventilator koji se nalazi na dnu pećnice omogućuje cirkulaciju zraka sobne temperature oko hrane. Ovo se preporučuje za odmrzavanje svih vrsta hrana, a posebno osjetljivih vrsta hrane koja ne zahtjeva toplinu, poput: kolača sa sladoledom, šlaga ili desertnih krema, voćnih kolača. Primjenom ventilatora vrijeme odmrzavanja gotovo je prepolovljeno. U slučaju mesa, ribe ili kruha, moguće je ubrzati postupak pomoću moda "pečenja na više razina" i podešavanjem temperature između 80° - 100°C.



Tradicionalna pećnica

Postavke kola programatora: bilo gdje između oznake 50°C i Max

Svjetlo pećnice će se uključiti, kao i gornji i donji grijači (otpornici). Temperatura, određena položajem kola programatora, automatski se postiže i održava putem termostata. Ova funkcija omogućava pečenje svih vrsta hrane zahvaljujući izvrsnoj raspodijeli temperature.



NAČIN PEČENJA NA ROŠTILJU

Uključit će se središnji dio gornjeg grijača. Veličina i izravna temperatura roštilja preporučuju se za hranu koja zahtjeva visoku temperaturu na površini (teleći i goveđi odresci, filet mignon i entrecôte -ramstek na žaru). Ovaj način pečenja koristi ograničenu količinu energije i idealan je za pečenje manjih količina na roštilju. Postavite hranu na sredinu rešetke, jer se neće dobro ispeći ako je stavite u uglove.



ModGRATINIRANJA

Gornji grijač se aktivira, a i ventilator počinje raditi. Ova kombinacija funkcija povećava efikasnost jednosmjernog isijavanja topline grijača putem prisilne cirkulacije zraka u cijeloj pećnici. Ovo pomaže u sprječavanju zagorijevanja površine hrane i omogućava prodiranje topline u hranu. U ovom modu pecite sa zatvorenim vratima pećnice.



VIŠERAZINSKI mod

Uključit će se svi grijači (gornji i donji) te ventilator. Kako je temperatura konstantna u cijeloj pećnici, zrak ravnomjerno peče i stvara koricu na hrani. Istovremeno se mogu koristiti najviše dvije rešetke.



Način rada BRZO ZAGRIJAV.

Za brzo prethodno zagrijavanje pećnice. Pričekajte završetak zagrijavanja prije stavljanja hrane u pećnicu, a zatim odaberite funkciju kuhanja.



Način rada EKO

Za pečenje punjenih komada mesa i fileta mesa na jednoj rešetki. Kako biste upotrebljavali ciklus EKO, a tako i optimizirali potrošnju energije, vrata ne smijete otvarati sve dok jelo nije gotovo.

Praktični savjeti za pečenje

! Kod načina pečenja na ROŠTILJU postavite posudu za prikupljanje masnoće na položaj 1 i prikupite ostatke kod pečenja (masnoću).

ROŠTILJ

- Umetnite rešetku na položaj 3 ili 4. Hranu postavite na sredinu rešetke.
- Preporučujemo vam da razinu zagrijavanja podesite na maksimum. Gornjim grijačem upravlja termostad i možda neće uvijek raditi.

PIZZA

- Koristite laganu aluminijsku tavu za pizzu. Postavite je na za to namijenjenu rešetku. Za hrskavu koricu ne koristite posudu za prikupljanje masnoće, jer ona sprječava stvaranje hrskave korice i produžava vrijeme pečenja.
- Ako pizza ima puno sastojaka na vrhu preporučujemo dodavanje sira mozzarella na vrh pizze kad prođe polovica vremena predviđenog za pečenje.

Ražanj

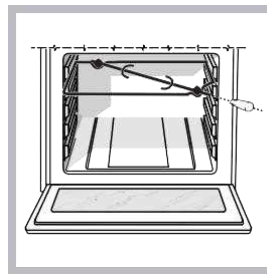

Za rukovanje roštiljem postupite na sljedeći način:

- a) na prvu rešetku postavite posudu za prikupljanje masnoće;
- b) na četvrtu rešetku umetnite poseban nosač ražnja i postavite šipku ražanja umetanjem kroz poseban otvor na ražnju na poledini

pećnice;

- c) Za pokretanja okretanja šipke ražnja postavite kolo programatora pećnice na postavku



Tablica savjeta za pečenje u pećnici

Postavke sklopke odabira	Hrana za pečenje	Težina (kg)	Položaj rešetke za pečenje od dna	Vrijeme prije zagrijavanja (minute)	Postavke kola termostata	Vrijeme pečenja (minute)	
Prijenos topline	Patka	1	3	15	200	65-75	
	Pečena teletina ili govedina	1	3	15	200	70-75	
	Pečena svinjetina	1	3	15	200	70-80	
	Kolači(biskvit)	-	3	15	180	15-20	
	Pite	1	3	15	180	30-35	
	Lazanje	1	3	10	190	35-40	
	Janjetina	1	2	10	180	50-60	
	Lokarda	1	2	10	180	30-35	
	Kolač od šljiva	1	2	10	170	40-50	
	Princez krafne	0.3	3	10	180	30-35	
	"Spužvasti" kolač	0.5	3	10	170	20-25	
	Pikantne pite	1.5	3	15	200	30-35	
	Mod za pečenje kolača	Uzdignuti kolačići	0,5	3	15	160	30-40
Pite		1	3	15	180	35-40	
Voćni kolači		1	3	15	180	50-60	
Kroasani		0,5	3	15	160	25-30	
Roštilj	Riba list i sipa	1	4	5	Maks	8-10	
	Lignje i kebab od kozica						
	Fileti bakalara	1	4	5	Maks	6-8	
	Pečeno povrće	1	4	5	Maks	10	
	Teleći biftek	1	3/4	5	Maks	10-15	
	Kotleti	1	4	5	Maks	15-20	
	Hamburgeri	1	4	5	Maks	15-20	
	(pljeskavice)	1	4	5	Maks	7-10	
	Lokarde	1	4	5	Maks	15-20	
	Tostirani sendviči	n.° 4	4	5	Maks	2-3	
	S ražnjem (gdje postoji)						
	Teletina na ražnju						
	Piletina na ražnju	1.0	-	5	Maks	80-90	
Janjetina na ražnju	1.5	-	5	Maks	70-80		
	1.0	-	5	Maks	70-80		
Gratiniranje	Kokoš pečena na roštilju	1.5	2	5	200	55-60	
	Sipa	1.5	2	5	200	30-35	

Napomena: vrijeme kuhanja je aproksimativno te može varirati ovisno o pojedinačnim ukusima. Kada pečete na roštilju posuda za prikupljanje masnoće treba se postaviti na prvu rešetku od dna pećnice.

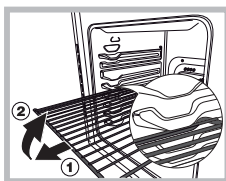

POZOR! Pećnica je opremljena stop sustavom za izvlačenje rešetki te sprječavanjem da izađu iz pećnice. (1) Kao što je prikazano na slici za potpuno izvlačenje rešetki, jednostavno podignite rešetke držite ih za prednji dio i povucite (2).

Prostor za pohranu ispod pećnice*

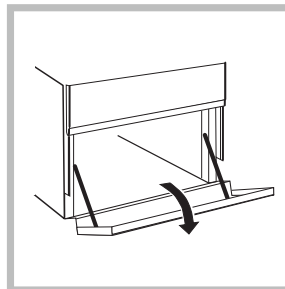

Prostor ispod pećnice može se koristiti za čuvanje posuda za pečenje ili pribora štednjaka. Uz to, za vrijeme rada pećnice taj prostor se može koristiti za održavanje topline hrane. Za otvaranje prostora za pohranu morate ga okrenuti naopako.

Uporaba stakleno-keramičke ploče za kuhanje

HR

! Ljepilo koje se koristi za brtve ostavlja trag masnoće na staklu. Prije uporabe uređaja preporučujemo uklonite to sa posebnim neabrazivnim sredstvom za čišćenje. Tijekom prvih nekoliko sati uporabe možete osjetiti miris gume koji nestaje jako brzo.

Uključivanje i isključivanje zona kuhanja

Za uključivanje zone kuhanja okrenite odgovarajuću sklopku u smjeru kazaljke na satu.

Za ponovo gašenje okrenite sklopku u smjeru obrnutom od smjera kazaljke na satu dok ne dođe u položaj "0".

Ako je svijetli svjetlo indikatora UKLJUČENA ZONA KUHANJA, to ukazuje da je barem jedna od zona kuhanja na ploči za kuhanje uključena.

Zone kuhanja

Ploča za kuhanje opremljena je električnim grijačima.

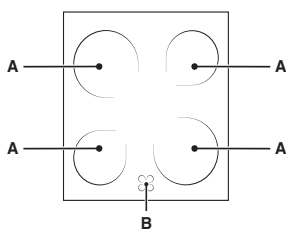

Kada se oni koriste zacrvenjet će se sljedeće stavke na ploči za kuhanje.

A. Zona za kuhanje s radijantnim grijačima.

B. Svjetlo indikatora preostale topline: ukazuje kako je temperatura odgovarajuće

zone kuhanja veća od 60°C, ta čak i kad je grijač isključen ona je još uvijek vruća.

Opis grijača

Kružni radijantni grijač postaje crven 10 - 20 sekundi nakon uključivanja.

Kružni radijantni grijač jamči ravnomjernu raspodjelu topline pored uobičajenih prednosti radijantnog grijača.

Radijantni grijači isijavaju visoke razine topline i svjetla čim se uključe, te nude sljedeće praktične prednosti:

- brzo zagrijavanje (u odnosu na plinske plamenike)
- brzo hlađenje
- istu temperaturu na cijeloj površini (zbog kružnog grijača)

Praktični savjet za uporabu električne ploče za kuhanje

- Koristite tave s debelim, ravnim dnom kako bi se osiguralo da savršeno priliježu zoni za kuhanje.

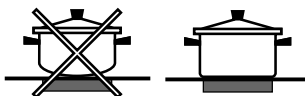

- Uvijek koristite tave s promjerom koji je dovoljno velik da potpuno prekrije ploču radi iskorištenja cjelokupne proizvedene topline.

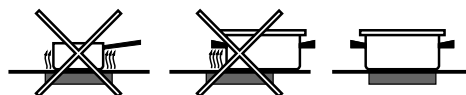

- Uvijek vodite računa da je dno tave čisto i suho: na ovaj način osigurava se savršeno prilijeganje tava na zone kuhanja te dugoročna učinkovitost i tava i električne ploče za kuhanje.

- Ne koristite posuđe za kuhanje koje koristite na plinskim plamenicima: koncentrirana toplina na plinskim plamenicima može deformirati dno tave (kuhinjskog posuđa) te stoga neće ispravno prilijegati na površinu.

- Nikad ne ostavljajte zonu za kuhanje uključenu a da na nju niste stavili tavu (kuhinjsko posuđe) jer to može izazvati oštećenje zone.

Nivo	Ploča
0	Isključen
1	Kuhanje povrća i ribe
2	Kuhanje krumpira (na pari) i juha
3	Nadalje kuhanje velike količine hrane
4	Pečenje (srednje)
5	Pečenje (više)
6	Brzo kuhati

Rukovanje satom/alarmom u minutama



Podešavanje sata

Sat se može podesiti kada je pećnica isključena ili kada je uključena, pod uvjetom da vrijeme završetka ciklusa pečenja nije prethodno programirano. Nakon što ste uređaj spojili na strujnu mrežu, ili nakon nestanka struje, znamenke 00:00 na ZASLONU početi će treperiti

1. Istovremeno pritisnite gumb "+" i "-"

Zatim će dvotočka između sati i minuta početi treperiti



2. Koristite gume "+" i "-" za podešavanje vremena; ako pritisnete ili držite neki od ta dva gumba, zaslon će brže prolaziti kroz vrijednosti, te će tako olakšati i ubrzati podešavanje željene vrijednosti.

Promjena frekvencije alarma

1. Prvo istovremeno pritisnite gume "+" i "-", a zatim pritisnite gumb  za odabir izbornika za promjenu frekvencije alarma. Kada se pojavi tekst tonX tada se može promijeniti frekvencija signala alarma uzastopnim dodirima na "-".

Podešavanje alarma u minutama



Ova funkcija ne prekida pečenje i ne utječe na pećnicu, ona se jednostavno koristi za aktiviranje alarma kada protekne podešeno vrijeme

1. Nekoliko puta pritisnite gumb  dok  ikona i tri znamenke na zaslonu ne počnu treperiti
2. Koristite gume "+" i "-" za podešavanje željenog vremena; ako pritisnete ili držite neki od ta dva gumba, zaslon će brže prolaziti kroz vrijednosti, te će tako olakšati i ubrzati podešavanje vrijednosti.
3. Pričekajte 5 sekundi, ako još jednom pritisnete gumb na zaslonu će se prikazati odbrojavanje vremena. Kada ovo vremensko razdoblje protekne aktivirat će se alarm.

Programiranje pečenja

Mod pečenja mora se odabrati prije programiranja.

Programiranje vremena trajanja pečenja

1. Nekoliko puta pritisnite gumb  dok ikona  i znamenke TRAJANJA ne počnu treperiti na ZASLONU
2. Koristite gume "+" i "-" za podešavanje željenog vremena trajanja; ako pritisnete ili držite neki od ta dva gumba, zaslon će brže prolaziti kroz vrijednosti, te će tako olakšati i ubrzati podešavanje vrijednosti.

3. Pričekajte 5 sekundi, nakon toga ikona  će biti vidljiva na zaslonu.
 4. Kada istekne podešeno vrijeme i rad pećnice se zaustavi tada ćete čuti zvuk alarma. Za zaustavljanje alarma pritisnite bilo koji gumb.
- Na primjer: sada je 09:00 sati ujutro, a programirano je vrijeme od 1 sata i 15 minuta. Program će se automatski zaustaviti u 10:15 sati.

Poništavanje programa

Za poništavanje programa:

- pritisnite gumb  dok ikona povezana s postavkom koju želite poništiti i znamenke na zaslonu trepere. Pritisnite gumb "-" dok se na zaslonu ne pojave znamenke 00:00.
- Pritisnite i držite gume "+" i "-", ovo će poništiti sve prethodno odabrane postavke, uključujući i postavke tajmera.

Pokretanje i upotreba

HR

Čuvanje i zaštita okoliša

- Kad koristite načine pečenja ROŠTILJ ili GRANTIRANJE uvijek držite zatvorena vrata pećnice: Ovo će rezultirati poboljšanim rezultatima u uštedi energije (približno 10%).
- Kad god je to moguće izbjegavajte unaprijed zagrijavati pećnicu i neka uvijek bude puna. Što manje otvarajte vrata pećnice, jer svaki put kad otvorite vrata gubi se toplina. Radi uštede značajne količine energije, jednostavno isključite pećnicu 5 do 10 minuta prije kraja planiranog pečenja i iskoristite toplinu koju je pećnica nastavila generirati.
- Održavajte brtve čistima isprječite gubitak energije kroz vrata.
- Ako imate ugovoreni obračun potrošnje električne energije temeljen na vremenu, opcija "odgođenog kuhanja" olakšat će vam uštedu novca odgađanjem kuhanja za vrijeme kada je struja jeftinija.
- Iskoristite na najbolji mogući način rezidualnu toplinu koju su proizvele ploče za kuhanje od lijevanog željeza tako što ćete isključiti ploče za kuhanje od lijevanog željeza 10 minuta prije kraja vremena kuhanja, a staklokeramičke ploče za kuhanje 5 minuta prije završetka vremena kuhanja.
- Dno tave ili lonca treba prekriti ploču za kuhanje. Ako je manje od nje, vrijedna energija će se potratiti, a na posudi u kojoj se kuha mogu se stvoriti naslage koje se teško uklanjaju.
- Hranu kuhajte u dobro zatvoreni m loncima i tavama, s poklopcima koji dobro prijanjaju te prilikom kuhanja koristite što je manje moguće vode. Kuhanje u loncima bez poklopca značajno povećava utrošak energije.
- Koristite potpuno ravne lonce i tave
- Ako kuhate jela kojima treba više vremena, isplati se koristiti parni lonac koji je dvaput brži od standardnog i smanjuje potrošak energije za trećinu.

Čišćenje stakleno-keramičke ploče za kuhanje

- ! Ne koristite abrazivne ili korozivne deterdžente (na primjer proizvode u sprejevima za čišćenje roštilja i pećnica), sredstava za uklanjanje mrlja, proizvode protiv hrđanja, deterdžente u prahu ili spužve s abrazivnom površinom: ovo može ogrebat površinu tako da se više ne može popraviti.
- Obično je dovoljno oprati ploču za kuhanje pomoću mokre spužve i obrisati je s kuhinjskim ubrusom.
- Ako je ploča jako nečista, istrljajte je s posebnim proizvodom za čišćenje stakleno-keramičkih površina, a zatim je dobro isperite sa čistom vodom i pobrišite.
- Za uklanjanje tvrdokorne nečistoće koristite odgovarajuću lopaticu/grebalicu (nije isporučeno s uređajem). Uklonite svu prolivenu tekućinu što prije moguće, ne čekajte da se uređaj ohladi te izbjegavajte da se ostaci hrane pretvore u zapečene ostatke. Sjajne rezultate možete postići uporabom žičane spužve od nehrđajućeg čelika - koja je posebno namijenjena stakleno-keramičkim površinama - namočite je vodom i sapunom.
- Ako se plastična ili šećerna smjesa slučajno otopila na ploči za pečenje odmah je uklonite lopaticom/grebalicom dok je površina još uvijek vruća.

 [www](http://www.indesit.com) Sve specifikacije proizvoda, uključujući ocjene energetske učinkovitosti ove pećnice, mogu se preuzeti s našeg web-mjesta www.indesit.com

- Kad je očistite ploča za kuhanje može se tretirati posebnim proizvodom za zaštitu: ovaj proizvod ostavlja nevidljivi filom koji štiti površinu od tekućine koja je može poprskati tijekom kuhanja. Čišćenje treba izvršiti dok je uređaj još topao (ne vruć) ili kada je hladan.
- Ne zaboravite uvijek dobro isprati uređaj čistom vodom i dobro ga prebrisati: ostaci će se zapeći tijekom određenih postupaka pri kuhanju.

Sredstva za čišćenje stakleno-keramičke ploče za kuhanje	Dostupno od
Grebalica za staklo Oštra lopatica	Trgovine <input type="checkbox"/> Sam svoj majstor <input type="checkbox"/>
Zamjenske lopatice	Trgovine <input type="checkbox"/> Sam svoj majstor <input type="checkbox"/> supermarketi, drogerije
COLLO lunetaHOB BRITEHob CleanS <input type="checkbox"/> ISSCLEANER	Boots trgovine, Co-op trgovine, robne kuće, trgovine regionalnih tvrtki za opskrbu el. energijom, supermarketi

Zamjena žarulje pećnice

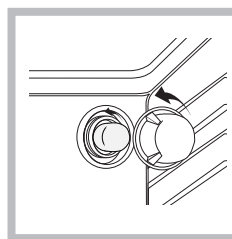

1. Nakon isključivanja pećnice iz strujne utičnice uklonite stakleni poklopac s kućišta lampe (vidi sliku).
2. Odvijte žarulju i zamijenite je sličnom: napon 230 V, snage 25 W, grlo E 14.
3. Vratite poklopac na njegovo mjesto i ponovo uključite pećnicu

u strujnu utičnicu.

! Žarulju pećnice ne koristite kao/za osvjetljenje prostorija.
Ovaj proizvod ima izvor svjetla klase energetske učinkovitosti E.

POSTPRODAJNI SERVIS

Za pomoć nazovite broj u knjižici jamstva ili slijedite upute na našem web-mjestu. Pripremite se kako biste mogli dati:

- kratki opis problema;
- točnu vrstu modela proizvoda
- kod za pomoć (broj koji se nalazi iza riječi SERVICE na identifikacijskoj pločici PRIČVRŠČENOJ na proizvod koji se može vidjeti s lijeve strane unutar ruba kada su otvorena vrata pećnice)
- svoju punu adresu
- broj telefona za kontakt.

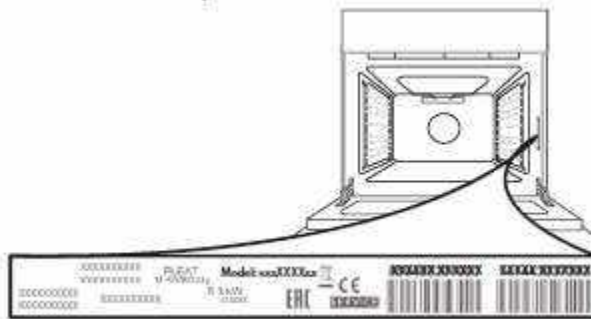

Napomena: Ako je potreban popravak, obratite se ovlaštenom servisnom centru za koji je zajamčena upotreba originalnih rezervnih dijelova i ispravno obavljanje popravka.

Više informacija o jamstvu potražite na priloženom jamstvenom obrašcu.



SKIDANJE I POSTAVLJANJE VRATA

1. Vrata skinite tako da ih do kraja otvorite i spustite zasune dok ne dođu u položaj za odbravljivanje.

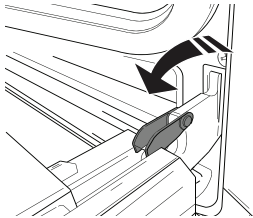

2. Zatvorite vrata koliko god to možete. Čvrsto uhvatite vrata s obje ruke; ne držite ih za ručku. Vrata jednostavno skinite tako da ih nastavljate zatvarati dok ih istovremeno vučete prema gore (a) dok se ne otpuste iz svog ležišta (b).

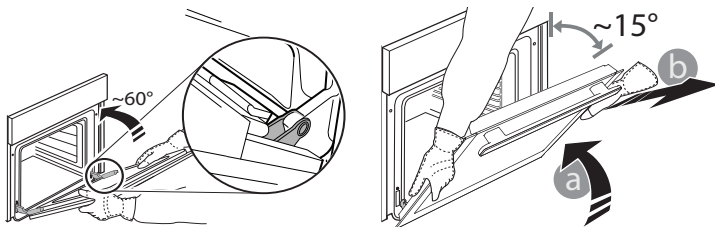

Stavite vrata sa strane, oslanjajući ih na meku površinu.

3. Ponovno postavite vrata pomičući ih prema pećnici, poravnavajući kuke šarki s ležištima i učvršćujući gornji dio na njegovo ležište.

4. Spustite vrata pa ih otvorite do kraja. Šarke spustite u njihov početni položaj; provjerite jeste li ih do kraja spustili.

5. Pokušajte zatvoriti vrata i provjerite jesu li poravnata s upravljačkom pločom. Ako nisu, ponovite gore opisane korake.

KLIKNITE ZA ČIŠĆENJE – ČIŠĆENJE STAKLA

1. Nakon skidanja vrata i njihovog postavljanja na meku površinu s ručkom okrenutom prema dolje, istovremeno pritisnite dvije pričvrzne kopče i izvadite gornji rub vrata tako da ga povučete prema sebi.

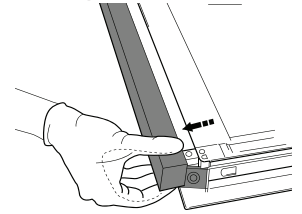
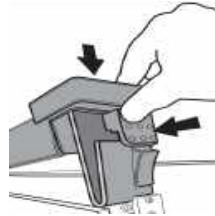

2. Podignite i čvrsto uhvatite unutarnje staklo s obje ruke, izvadite ga i postavite na meku površinu prije čišćenja.

3. Kada razmontirate staklo s unutrašnje strane vrata pećnice ispravno umetnite stakleni panel tako da tekst napisan na panelu nije okrenut naopako i možete ga lako pročitati.

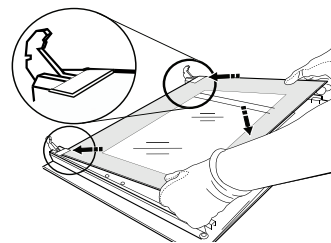

4. Namjestite gornji rub: Klik će označiti točno postavljanje. Provjerite je li brtva pričvršćena prije ponovnog postavljanja vrata.

Bočne i stražnje katalitičke stijenke

To su ploče premazane posebnim emajliranim premazom, koji može apsorbirati masnoću koju hrana ispušta tijekom kuhanja/pečenja.

Ovaj emajl je prilično čvrst, tako da različiti pribor (rešetke, posuda za prikupljanje masnoće, itd.) mogu po njemu kliziti bez da ga oštete. Na površini se mogu pojaviti bijele oznake; to nije razlog za brigu.

Međutim, trebate izbjegavati sljedeće:

- grebanje emajla s oštrim predmetima (npr. nožem);
- primjenu deterdženata ili abrazivnih materijala.

Pomoć

! Nikad ne koristite usluge neovlaštenog električara.

Molimo, sljedeće informacije držite pri ruci:

- Tip problema s kojim ste se susreli.
- Model uređaja (Mod.).
- Serijski broj (S/Br).

Zadnje dvije informacije možete pronaći na pločici s podacima na samom uređaju.

Opis aparata

RS

Pregled

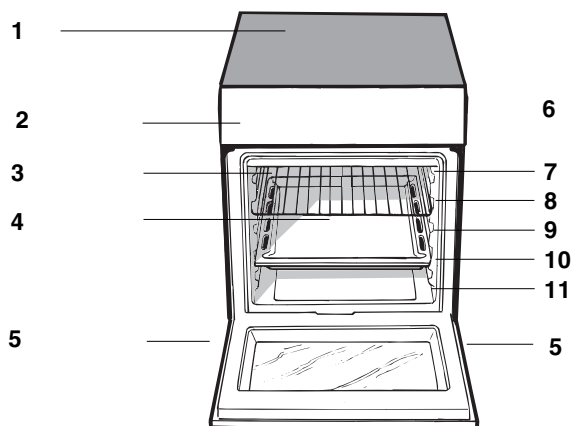

1. Staklokeramička indukciona ploča
2. Kontrolna tabla
3. Klizna rešetka roštilja
4. Pleh za HVATANJE MASNOĆE
5. Podesive nožice
6. VOĐICE za klizne rešetke
7. položaj 5
8. položaj 4
9. položaj 3
10. položaj 2
11. položaj 1

Kontrolna tabla

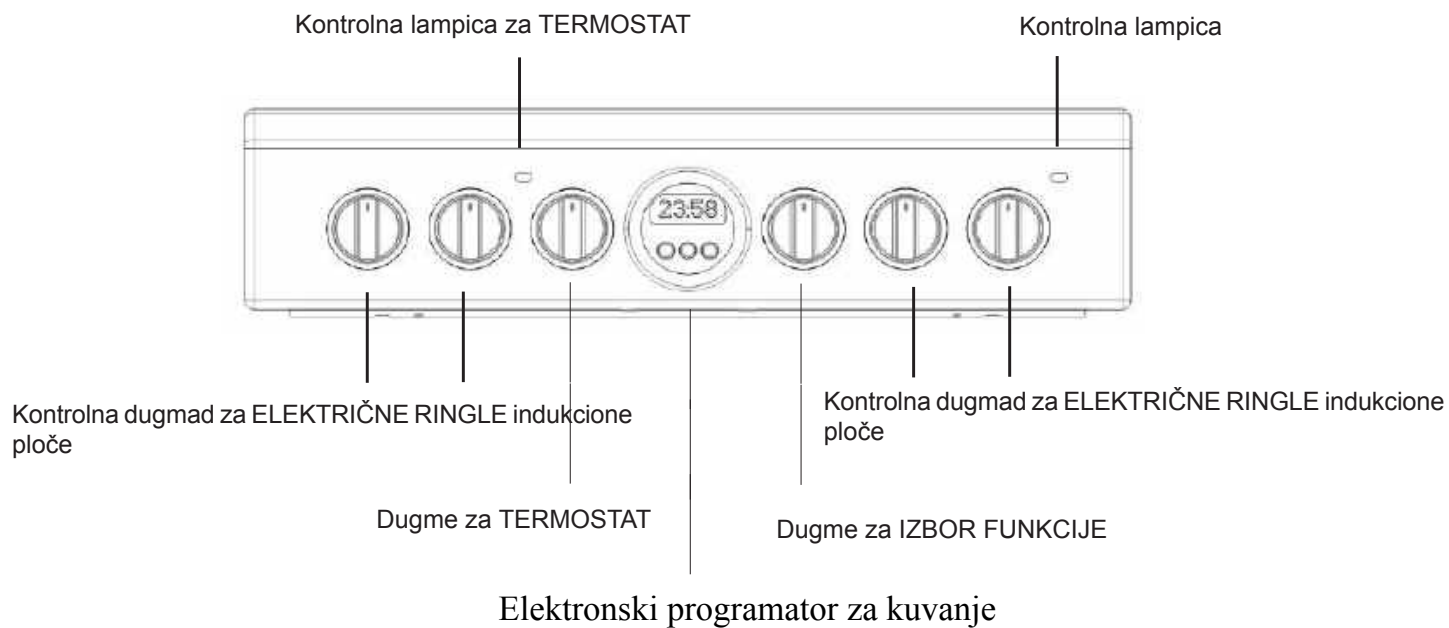

Puštanje u rad i korišćenje

RS

TABELA KARAKTERISTIKA	
Dimenzije rerne (VxŠxD)	340x391x424cm
Zapremina	57 l
Dimenzije odeljka rerne	širina 42 cm dubina 44 cm visina 17 cm
Napon i frekvencija	pogledajte natpisnu pločicu
Keramička indukciona ploča	
Zadnja leva	1700 W
Zadnja desna	1200 W
Prednja leva	1700 W
Prednja desna	1200 W
Maksimalna potrošnja keramičke indukciono ploče	5800 W
ENERGETSKA NALEPNICA i EKO DIZAJN	Potrošnja energije za funkciju zagrevanja konvekcijom: 

Prvi put kada koristite aparat, praznu rernu sa zatvorenim vratima zagrejte na maksimalnu temperaturu najmanje pola sata. Pobrinite se da prostorija bude dobro provetrena pre isključivanja rerne i otvaranja vrata rerne. Aparat može da emituje blago neprijatan miris koji izaziva sagorevanje zaštitnih supstanci korišćenih tokom procesa proizvodnje. Pre uključivanja proizvoda, skinite svu plastičnu foliju sa bočnih strana aparata.

Pokretanje rerne

1. Izaberite željeni režim pečenja okretanjem dugmeta za IZBOR FUNKCIJE.
2. Izaberite preporučenu temperaturu za režim pečenja ili željenu temperaturu okretanjem dugmeta za TERMOSTAT.

Lista detaljnih režima pečenja i predloženih temperatura pečenja se može pronaći u odgovarajućoj tabeli (pogledajte tabelu Saveti za pečenje u rerni).

Tokom pečenja uvek možete uraditi sledeće:

- Promenite režim pečenja okretanjem dugmeta za IZBOR FUNKCIJE.
- Promenite temperaturu okretanjem dugmeta za TERMOSTAT.
- Podesite ukupno vreme pečenja i vreme završetka pečenja (pogledajte u nastavku).
- Zaustavite pečenje okretanjem dugmeta za IZBOR FUNKCIJE u položaj „0“.

Nikada ne stavljate predmete direktno na dno rerne; na taj način ćete izbeći oštećenje prevlake od emajla. Kada pečete na ražnju koji se okreće, koristite samo položaj 1 u rerni. Kuhinjsko posuđe uvek stavljajte na isporučenu(e) rešetku(e).

Kontrolna lampica za TERMOSTAT

Kada svetli, rerna generiše toplotu. Ona se isključuje kada unutrašnjost rerne dostigne željenu temperaturu. U ovom trenutku, lampica svetli i isključuje se naizmenično, označavajući da termostat radi i održava temperaturu na konstantnom nivou.

Svetlo rerne

Ono se uključuje okretanjem dugmeta za IZBOR FUNKCIJE u bilo koji položaj koji nije „0“. Ona ostaje upaljena sve dok rerna radi. Ako dugmetom izaberete  svetlo se pali bez aktiviranja bilo kog grejnog elementa.

Režimi pečenja

Vrednost temperature može da se podesi za sve režime pečenja između 60°C i Maks., osim za sledeće režime

- ROŠTILJ (preporučeno: podesite samo MAKSIMALNI nivo snage)
- GRATINIRANJE (preporučeno: ne premašujte 200°C).



ODMRZAVANJE

Ventilator smešten na donjoj strani rerne čini da vazduh na sobnoj temperaturi cirkuliše oko hrane. Ovo se preporučuje za odmrzavanje svih vrsti hrane, ali naročito za osetljive vrste hrane koje ne zahtevaju toplotu, kao što su, na primer: sladoled torte, deserti sa kremom ili pavlakom, voćne torte. Korišćenjem ventilatora, vreme odmrzavanja je skoro prepolovljeno.

Ukoliko se radi o mesu, ribi ili hlebu, moguće je da ubrzate proces koristeći režim „višestruko pečenje“ i podešavajući temperaturu na 80° - 100°C



Statička rerna

Podešavanje dugmeta: bilo gde između 50 °C i maks. Lampica rerne se pali i gornji i donji grejači (otpornici) se uključuju. Temperatura, podešena pomoću dugmeta termostata, postiže se automatski i održava se konstantnom pomoću kontrole termostata. Ova funkcija omogućava pečenje bilo koje vrste hrane zahvaljujući odličnoj raspodeli temperature.



Roštilj

Aktivira se gornji grejač. Zbog ekstremno visoke i direktne temperature roštilja, može da se zapeče površina mesa i da se ono ispeče dok zadržava sokove da bi bilo mekše.



Režim GRATINIRANJE

Gornji grejni elementi se aktiviraju kada ventilator počne da radi. Kombinacija funkcija povećava efikasnost jednosmernog toplotnog zračenja koje obezbeđuju grejni elementi putem prinudne cirkulacije vazduha kroz rernu. Ovo pomaže u sprečavanju da hrana izgori na površini i omogućava da toplota direktno prodre u hranu. Kada koristite ovu funkciju, uvek zatvorite vrata rerne dok pripremate hranu.



Režim NA VIŠE NIVOA

Uključice se svi grejni elementi (gornji i donji), kao i ventilator. S obzirom da se toplota raspoređuje ravnomerno po celoj rerni, vazduh u rerni dovodi do ravnomernog kuvanja i završnog pečenja hrane. Istovremeno mogu da se koriste najviše dva nivoa.



Režim BRZO ZAGREVANJE

Za brzo predzagrevanje rerne. Sačekajte da se dovrši proces predzagrevanja pre nego što stavite hranu u rernu, a zatim izaberite željenu funkciju kuvanja.



Režim EKO

Za pripremu punjenog mesa i fileta na jednoj rešetki. Da bi se koristio ciklus EKO i time smanjila potrošnja energije, vrata rerne ne bi trebalo otvarati dok se hrana ne skuva u potpunosti.

Praktični saveti za pečenje

! U režimu pečenja ROŠTILJ, postavite pleh za hvatanje masnoće u položaj 1 da biste sakupili ostatke od pečenja (mast i/ili masnoća).

ROŠTILJ

- Rešetku postavite u položaj 3 ili 4. Hranu stavite na sredinu rešetke.
- Preporučujemo da se nivo snage podesi na maksimum. Gornji grejni element se reguliše termostatom i možda neće uvek neprekidno raditi.

PICA

- Koristite lagani aluminijumski pleh za picu. Stavite ga na odgovarajuću rešetku. Za hrskavu koricu nemojte da koristite pleh za hvatanje masnoće pošto on sprečava formiranje korice tako što produžava ukupno vreme pečenja.
- Ukoliko pica ima dosta preliva, preporučujemo da dodate mocarela sir na vrh pice nakon prve polovine procesa pečenja.

! Režimi ROŠTILJ i GRATINIRANJE moraju se koristiti sa zatvorenim vratima rerne.

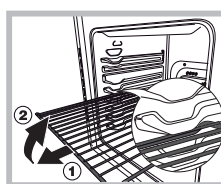

UPOZORENJE! Rerna ima mehanizam za fiksiranje koji sprečava da se rešetke odvoje i ispadnu iz rerne. (1) Kao što je prikazano na crtežu, ukoliko želite da potpuno izvučete rešetke, jednostavno ih podignite držeći ih za prednji deo i povucite (2).

Skladišni prostor ispod rerne

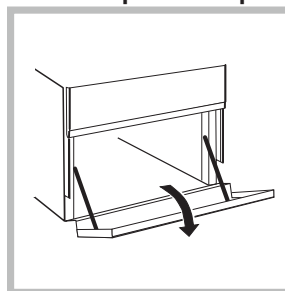

Ispod rerne se nalazi skladište za čuvanje posuđa i pribora za kuvanje. Osim toga, dok rerna radi, ovaj prostor se može koristiti za održavanje hrane toplom. Da biste otvorili skladište, morate da ga okrenete nadole.

Tabela sa savetima za pečenje u rerni

Postavka dugmeta selektor	Hrana koja treba da se kuva	Težina (u kg)	Pozicija rešetke za kuvanje na dnu	Vreme za zagrevanje (minuti)	Postavka na dugme termostata	Vreme na kuvanje (minuti)
1 Konvekcija	Patka	1	3	15	200	65-75
	Pečena teletina ili	1	3	15	200	70-75
	Pečena svinjetina	1	3	15	200	70-80
	Biskviti (sitno pecivo)	1	3	15	180	15-20
	Punjene pite	1	3	15	180	30-35
	Lazanje	1	3	10	190	35-40
	Jagnjetina	1	2	10	180	50-60
	Skuša	1	2	10	180	30-35
	Voćni kolač	1	2	10	170	40-50
	Ekleri	0.3	3	10	180	30-35
	Patišpanj	0.5	3	10	170	20-25
	Slane pite	1.5	3	15	200	30-35
2 Torte Režim	Torte koje narastaju	0,5	3	15	160	30-40
	Punjene pite	1	3	15	180	35-40
	Voćne torte	1	3	15	180	50-60
	Brioš	0,5	3	15	160	25-30
4 Roštilj	Riba list i sipe/lignje i morski račići	1	4	5	Maks.	8-10
	čevapi	1	4	5	Maks.	6-8
	File bakalara	1	4	5	Maks.	10
	Grilovano povrće	1	3/4	5	Maks.	10-15
	Teleći odrezak	1	4	5	Maks.	15-20
	Kotleti	1	4	5	Maks.	15-20
	Hamburgeri	1	4	5	Maks.	7-10
	Skuša	1	4	5	Maks.	15-20
	Zapečeni sendviči	n.°4	4	5	Maks.	2-3
Gratiniranje	Grilovana piletina	1.5	3	5	200	55-60
	Sipa	1.5	3	5	200	30-35

* vremena pečenja su približna i mogu da variraju na osnovu ličnog ukusa. Tokom pečenja na roštilju ili roštilju sa ventilatorskom podrškom, pleh za hvatanje masnoće uvek mora da se postavi na 1. rešetku rerne odozdo.

Ražanj

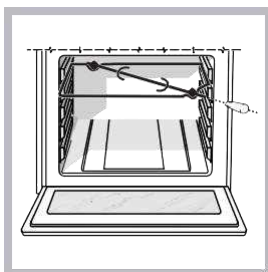

Za rukovanje ražnjem, postupite na sledeći način:

- stavite okapnu posudu na 1. rešetku;
- umetnite poseban nosač za roštilj na 4. rešetku i postavite šipku ražnja tako što ćete je gurnuti kroz poseban otvor na ražnju u zadnjem delu

rerne;

- da biste pokrenuli šipku ražnja, dugme za izbor rerne postavite u položaj



Korišćenje staklokeramičke ploče

RS

! Lepak nanešen na zaptivke ostavlja masne tragove na staklu. Pre upotrebe aparata, preporučujemo da ih uklonite specijalnim neabrazivnim sredstvom za čišćenje. Tokom prvih nekoliko sati korišćenja, može se javiti miris gume koji će nestati veoma brzo.

Uključivanje i isključivanje zona za kuvanje

da biste uključili odgovarajuću zonu za kuvanje, okrenite odgovarajuće dugme u smeru kazaljke na satu.

Da biste je ponovo isključili, dugme okrenite u smeru suprotnom smeru kretanja kazaljke na satu dok ne dođe do položaja „0“.

Ako je indikatorna lampica UKLJUČENE ZONE ZA KUVANJE osvetljena, to pokazuje da je barem jedna od zona za kuvanje na ploči uključena.

Zone za kuvanje

Ploča je opremljena električnim elementima koji greju zračenjem. Kada se oni koriste, sledeće stavke postaju crvene.

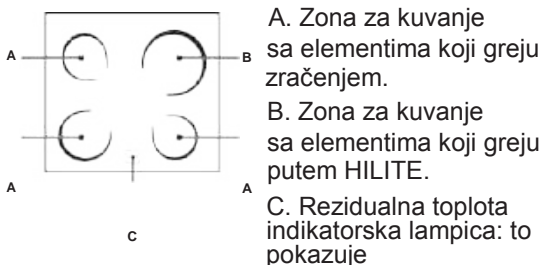

d'a je temperatura odgovarajuće zone za kuvanje veća od 60 °C, čak i kad je grejni element isključen ali još uvek vruć.

Zone za kuvanje sa elementima koji greju zračenjem.

Kružni elementi koji greju zračenjem pocrvene 10-20 sekundi nakon što su uključeni.

Praktični saveti za korišćenje ploče

- Koristite lonce sa debelom, ravnom osnovom da biste osigurali da savršeno prijanjaju na zonu za kuvanje.

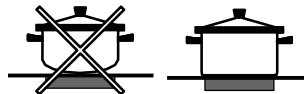

- Uvek koristite lonce čiji je prečnik dovoljno velik da potpuno pokrije ringlu, da biste iskoristili svu proizvedenu toplotu.



- Uvek proverite da li je osnova tiganja potpuno čista i suva: ovo obezbeđuje da tiganji savršeno nalegnu na zone za kuvanje i da tiganji i indukciona ploča ostanu efikasni dug vremenski period.
- Izbegavajte da koristite isto kuhinjsko posuđe koje se koristi na gasnim gorionicima: koncentracija toplote na gasnim gorionicima može da iskrivi osnovu tiganja, što dovodi do toga da ona ne naleže pravilno na površinu.
- Nikada ne ostavljajte zonu za kuvanje uključenu kada na njoj nema tiganja, pošto to može da ošteti zonu.

Postavki	Normalna ili brza ringla
0	isključeno
1	Za kuvanje povrća, ribe
2	Za kuvanje krompira (na pari), supe, leblebije, pasulja.
3	Produžavanje kuvanja velikih količina hrane, minestrone
4	Za pečenje (srednje)
5	Za pečenje (iznad srednjeg)
6	Da se hrana zapeče ili provri za kratko vreme.

Rad sata/minutnog podsetnika

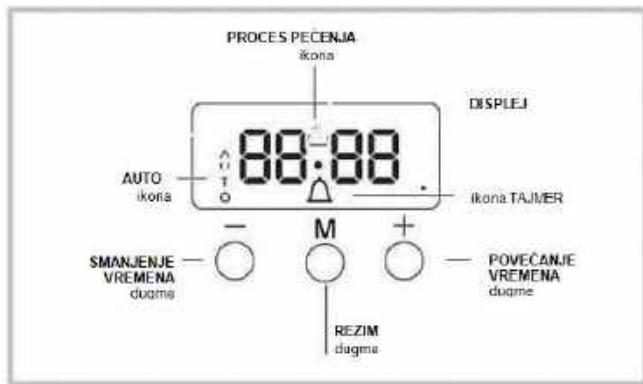

Podešavanje sata

Sat može da se podesi kada je rerna isključena ili uključena, pod uslovom da vreme završetka ciklusa pečenja nije prethodno programirano. Nakon što se aparat priključi na izvor električne energije ili nakon nestanka struje, cifre 00:00 na DISPLEJU će početi da trepću



1. Istovremeno pritisnite dugmad „+“ i „-“
Tada kolona između sati i minuta trepće
2. Koristite dugmad „+“ i „-“ da podesite vreme završetka pečenja; ukoliko pritisnete i zadržite bilo koje od ova dva dugmeta, prikaz će se brže kretati kroz vrednosti, što podešavanje željene vrednosti čini bržim i jednostavnijim.

Promena frekvencije zvučnog signala

1. Prvo istovremeno pritisnite dugmad „+“ i „-“, a zatim pritisnite dugme  za izbor menija za promenu frekvencije zvučnog signala. Kada je prikazan tekst tonX, frekvencija zvučnog signala može da se promeni dodirivanjem „-“ nekoliko puta.

Podešavanje minutnog podsetnika



Ova funkcija ne prekida pečenje i ne utiče na rernu; ona se jednostavno koristi za aktiviranje zvučnog signala kada istekne podešeni vremenski period.

1. Pritisnite dugme  nekoliko puta dok ikona  i tri cifre na DISPLEJU ne počnu da trepću
2. Koristite dugmad „+“ i „-“ da podesite željeno vreme; ukoliko pritisnete i zadržite bilo koje od ova dva dugmeta, prikaz će se brže kretati kroz vrednosti, što podešavanje vrednosti čini bržim i jednostavnijim.
3. Sačekajte 5 sekundi. Ukoliko još jednom pritisnete dugme, displej će tada prikazati odbrojavanje vremena. Kada prođe ovaj period, aktiviraće se zvučni signal.

Programiranje pečenja

Pre programiranja mora da se izabere režim pečenja.

Programiranje trajanja pečenja

1. Pritisnite dugme  nekoliko puta dok ikona  i cifre TRAJANJE na DISPLEJU ne počnu da trepću
2. Koristite dugmad „+“ i „-“ da podesite željeno trajanje; ukoliko pritisnete i zadržite bilo koje od ova dva dugmeta, prikaz će se brže kretati kroz vrednosti, što podeša-

vanje vrednosti čini bržim i jednostavnijim.

3. Sačekajte 5 sekundi, nakon toga će se ikona  pojaviti na displeju.
 4. Kada istekne podešeno vreme i rerna prestane da peče, oglasiće se zvučni signal. Pritisnite bilo koje dugme da biste zaustavili zujalicu.
- Na primer: 9:00 je sati ujutru i programirano je vreme od 1 sata i 15 minuta. Program će se automatski zaustaviti u 10:15.

Otkazivanje programa

Za otkazivanje programa:

- Pritisnite dugme , dok ikona koja odgovara podešavanju koje želite da otkazete i cifre na displeju ne počnu da trepću. Pritisnite dugme „-“ dok se cifre 00:00 ne pojave na displeju.
- Pritisnite i zadržite dugmad „+“ i „-“; ovo će otkazati sva prethodno izabrana podešavanja, uključujući podešavanja tajmera.

Čuvanje i održavanje

Poštovanje i očuvanje okoline

- Uvek držite vrata rerne zatvorena kada koristite režime ROŠTILJ i GORNJA RERNA. Tako ćete postići bolje rezultate i uštedete struju (oko 10%).
- Kad je to moguće, izbegavajte da prethodno zagrevate rernu uvek se trudite da je napunite. Otvarajte vrata rerne što možete manje jer se toplota gubi pri svakom otvaranju. Da biste sačuvali značajnu količinu energije, isključite rernu 5 do 10 minuta pre završetka planiranog vremena kuvanja i koristite toplotu koju rerna produžava da emituje.
- Automatski programi su zasnovani na standardnim proizvodima hrane.
- Zaptivka nek bude čista i uredna kako se energija ne bi gubila preko vrata.
- Ako imate ugovor za struju sa vremenskom tarifom, opcija „odloženo kuvanje” olakšava uštedu novca ako prebacite rad u jeftiniji vremenski period.
- Iskoristite do maksimuma toplotu ringle tako što ćete ringle od livenog gvožđa isključiti 10 minuta, a keramičke ringle 5 minuta pre isteka vremena kuvanja.
- Osnova vašeg lonca ili tiganja treba da pokriva ringlu. Ako je manja, rasipa se skupocena energija, a lonci koji pokipe ostavljaju zapečene ostatke koji se teško otklanjaju.
- Kuvajte hranu u zatvorenim loncima ili tiganjima sa odgovarajućim poklopcima i koristite što je manje moguće vode. Kuvanje bez poklopca mnogo će povećati potrošnju struje.
- Koristite samo lonce i tiganje sa ravnim dnom.
- Ako nešto kuvate duže vreme, vredi koristiti ekspres lonac; skuvaće se dvaput brže i uštedete trećinu energije.

Isključivanje aparata

Iskopčajte aparat iz električne mreže pre nego što obavite bilo kakvu radnju na njemu.

Čišćenje stakleno-keramičke ploče za kuvanje

! Ne koristite abrazivne ili korozivne deterdžente (na primjer proizvode u sprejevima za čišćenje roštilja i pećnica), sredstava za uklanjanje mrlja, proizvode protiv hrđanja, deterdžente u prahu ili spužve s abrazivnom površinom: ovo može ogrebat površinu tako da se više ne može popraviti.

- Obično je dovoljno oprati ploču za kuvanje pomoću mokre spužve i obrisati je s kuhinjskim ubrusom.
- Ako je ploča jako nečista, istrljajte je s posebnim proizvodom za čišćenje stakleno-keramičkih površina, a zatim je dobro isperite sa čistom vodom i pobrišite.
- Za uklanjanje tvrdokorne nečistoće koristite odgovarajuću lopaticu/grebalicu (nije isporučeno s uređajem). Uklonite svu prolivenu tekućinu što prije moguće, ne čekajte da se uređaj ohladi te izbegavajte da se ostaci hrane pretvore u zapečene ostatke. Sjajne rezultate možete postići uporabom žičane spužve od nehrđajućeg čelika - koja je posebno namijenjena stakleno-keramičkim površinama - namočite je vodom i sapunom.
- Ako se plastična ili šećerna smjesa slučajno otopila na ploči za pečenje odmah je uklonite lopaticom/grebalicom dok je površina još uvijek vru

- Kad je očistite ploča za kuvanje može se tretirati posebnim proizvodom za zaštitu: ovaj proizvod ostavlja nevidljivi filom koji štiti površinu od tekućine koja je može poprskati tijekom kuvanja. Čišćenje treba izvršiti dok je uređaj još topao (ne vruć) ili kada je hladan.
- Ne zaboravite uvijek dobro isprati uređaj čistom vodom i dobro ga prebrisati: ostaci će se zapeći tijekom određenih postupaka pri kuvanju.

Sredstva za čišćenje stakleno-keramičke ploče za kuvanje	Dostupno od
Grebalica za staklo Oštra lopatica	Trgovine (Sam svoj majstor)
Zamjenske lopatice	Trgovine (Sam svoj majstor) supermarketi, drogerije
COLLO lunetaHOB BRITEHob CleanS ISSCLEANER	Boots trgovine, Co-op trgovine, robne kuće, trgovine regionalnih tvrtki za opskrbu el. energijom, supermarketi

Zamena sijalice u rerni

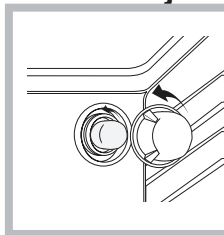

1. Pošto ste iskopčali rernu iz električne mreže, skinite stakleni poklopac sijalice (vidi sliku).
2. Izvadite sijalicu i zamenite je sijalicom istih karakteristika: napona 230 V, snage 25 W, tipa E 14.
3. Vratite poklopac i ponovo priključite rernu na električnu mrežu.

**Ne-
mojte da koristite sijalicu u rerni kao sobno osvetljenje.**

Ovaj proizvod sadrži izvor svetlosti klase E energetske efikasnosti.

POSTPRODAJNI SERVIS

Za dobijanje podrške, pozovite broj naznačen u garantnoj knjižici dobijenoj uz uređaj ili sledite uputstva sa naše veb lokacije. Budite spremni da dostavite:

- Kratak opis problema
- Tačan tip modela vašeg uređaja
- Kod za pomoć (broj naveden nakon reči SERVICE na identifikacionoj pločici uređaja koja je pričvršćena za

uređaj, može se videti na levoj strani unutrašnje

- ivoce kada su vrata pećnice otvorena)
- Svoju punu adresu
- Broj telefona za kontakt

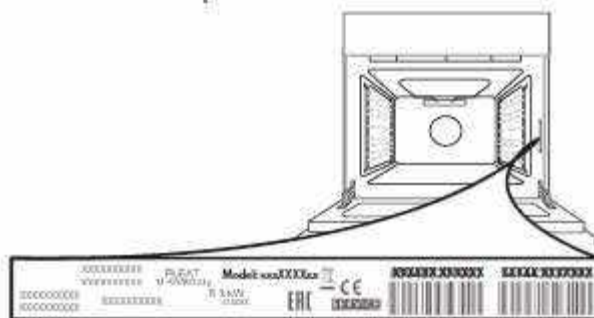

Obratite pažnju na sledeće: Ukoliko su neophodne popravke, kontaktirajte ovlašćeni servisni centar koji garantuje korišćenje originalnih rezervnih delova i ispravno obavlja popravke.

Za više informacija o garanciji, pogledajte garantnu knjižicu.

 [www](http://www.indesit.com) Kompletnu specifikaciju uređaja, uključujući ocene energetske efikasnosti ove pećnice, možete pogledati i preuzeti sa naše veb lokacije **www.indesit.com**



SKIDANJE I PONOVO POSTAVLJANJE VRATA

1. Da biste skinuli vrata, otvorite ih potpuno i spustite kvačice sve dok se ne otključaju.

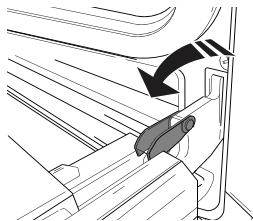

2. Zatvorite vrata koliko god je moguće. Čvrsto držite vrata sa obe ruke - ne držite ih za dršku. Jednostavno skinite vrata tako što ćete nastaviti da ih zatvarate dok ih istovremeno povlačite nagore (a) i oslobađate iz njihovog ležišta (b).

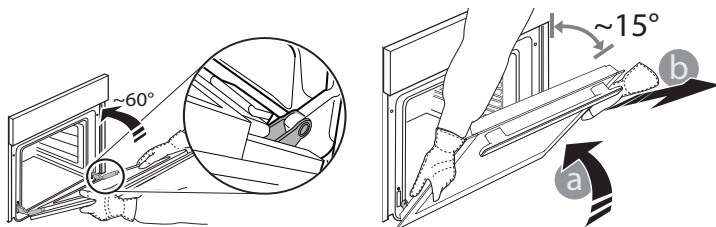

Položite vrata da leže na jednoj strani, na mekanoj površini.

3. Ponovo postavite vrata tako što ćete ih podići ka rerni, poravnajte kuke sa šarki sa ležištem i postavite gornji deo vrata u njihovo ležište.

4. Spustite vrata, a potom ih potpuno otvorite. Spustite kvačice na njihovu prvobitnu poziciju: Proverite da li ste ih spustili potpuno.

5. Pokušajte da zatvorite vrata i proverite da li su u istoj ravni sa kontrolnom tablom. Ukoliko nisu, ponovite gore opisane korake.

Zadnja i bočne katalitičke obloge

Ovi paneli su premazani specijalnim emajlom koji može da apsorbuje masnoću koja se oslobađa tokom pečenja hrane. Ovaj emajl je veoma izdržljiv, tako da razni pribori (rešetke, pleh za hvatanje masnoće, itd.) mogu da klize po njemu i ne oštete ga. Na površinama se mogu pojaviti beli tragovi, ali to ne treba da vas brine.

Uprkos tome, treba izbegavati sledeće:

- struganje emajla oštrim predmetima (na primer, nožem);
- upotrebu deterdženata ili abrazivnih sredstava

KLIKOM DO ČIŠĆENJA - ČIŠĆENJE STAKLA

1. Nakon što ste skinuli vrata i postavili ih na mekanu površinu sa drškom okrenutom nadole, istovremeno pritisnite dva držača i skinite gornju ivicu vrata povlačeći je ka sebi.

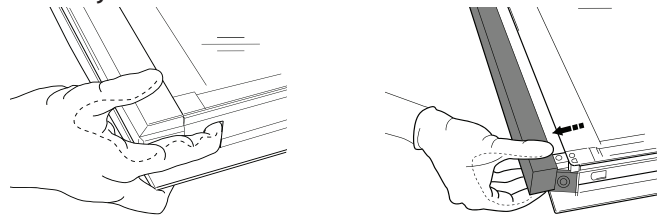

2. Podignite i čvrsto držite unutrašnje staklo sa obe ruke, skinite ga i postavite na mekanu površinu pre nego što počnete sa čišćenjem.

3. Prilikom ponovne montaže unutrašnjeg stakla na vratima, pravilno umetnite staklenu ploču tako da tekst napisan na ploči ne bude okrenut naopako i da može lako da se pročita.

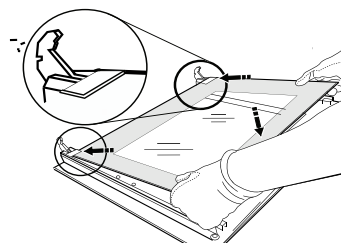

4. Vraćanje gornje ivice vrata: kliknuće ukoliko ste je pravilno postavili. Proverite da li je dobro pričvršćena pre nego što vratite vrata na mesto.

Pomoć

Imajte ove informacije pri ruci:

- Model aparata (mod.)
- Serijski broj (S/N).

Ove informacije se nalaze na pločici sa podacima na aparatu i/ili na pakovanju.

Описание на уреда

BG

Общреглед



Панел за управление

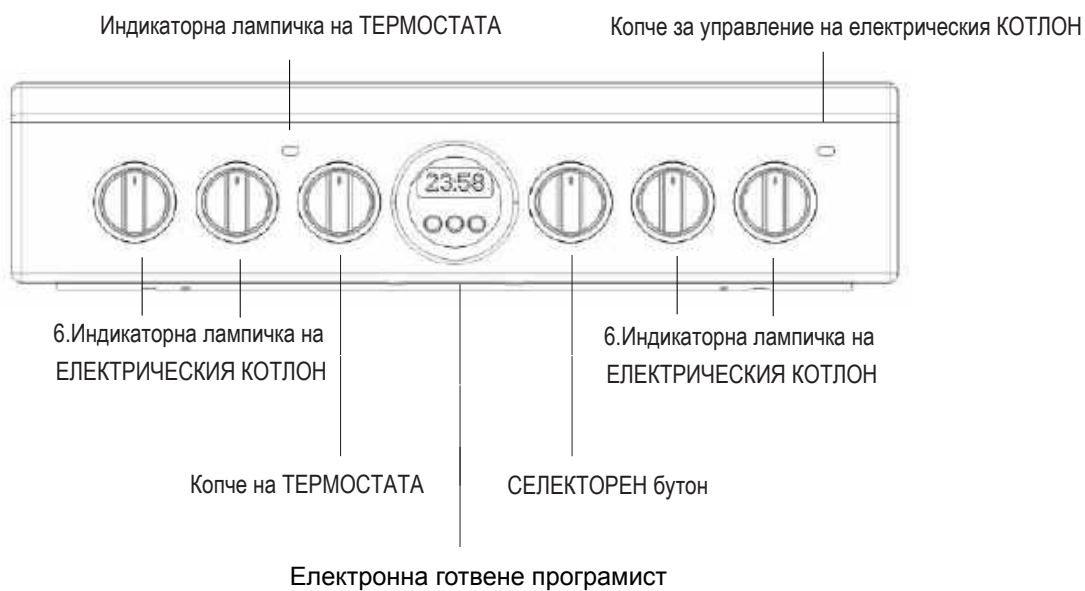

Включване и работа с уреда

BG

ТАБЛИЦА НА ТЕХНИЧЕСКИТЕ ДАННИ	
Размери на печката (ВхШхД)	340x391x424cm
Обем	1 57
Полезни мерни единици, отнасящи се до фурната	Широчина 42 cm Дълбочина 44 cm Височина 17 cm
Напрежение и честота	Вижте фирмената табелка
Керамични котлони	
Преден ляв	1700 □
Заден ляв	1200 □
Заден десен	1700 □
Преден десен	1200 □
Макс. Консумация на керамичните котлони	5800 □
МАРКИРОВКА ЗА ЕНЕРГИНА ЕФЕКТИВНОСТ и ЕКОДИЗАЙН	Директива 65/2014/ЕС, включваща директива 2010/30/ЕС. Наредба 66/2014/ЕС, включваща Директива 2009/125/ЕС. Наредба EN 60350-1 Наредба EN 50564 Наредба EN 60350-2
	Консумация на електроенергия за естествена конвекция – режим на нагряване: Традиционен режим 

Използване на фурната

! При първото включване на фурната тя трябва да поработи празна за най-малко половин час при термостат на максимум и затворена врата. След това я изключете, отворете вратата и проветрете помещението. Миризмата, която се усеща, се дължи на използваните за защита на фурната вещества.

! Преди употреба трябва да отстраните изцяло пластмасовото покритие, поставено на страничните стени на уреда.

! Никога не поставяйте предмети направо на дъното на фурната, защото има риск да се повреди емайлът.

1. Изберете желаната програма за готвене чрез завъртане на превключвателя ПРОГРАМИ.
2. Изберете препоръчаната за програмата температура или температурата по желание чрез завъртане на превключвателя ТЕРМОСТАТ. В специалната таблица може да направите справка за списъка с програмите за печене и съответните им препоръчани температури (виж Таблица за печене във фурната).

По време на печенето винаги е възможно:

- да промените програмата за печене чрез завъртане на превключвателя ПРОГРАМИ;
- да промените температурата чрез превключвателя ТЕРМОСТАТ;
- да прекъснете печенето чрез поставяне на превключвателя ПРОГРАМИ на положение 0;

! Винаги поставяйте съдовете върху решетката, доставена в комплекта.

Светлинен индикатор ТЕРМОСТАТ

Включването му показва, че фурната работи. Изгасва, когато вътре във фурната се достигне избраната температура. При това положение светлинният индикатор светва и изгасва поред, показвайки че термостатът работи и поддържа температурата постоянна.

Осветление на фурната

Осветлението се включва със завъртане на превключвателя ПРОГРАМИ в положение, различно от "0". То остава включено, докато фурната работи. С избирането на  чрез превключвателя, осветлението се включва, без да се задейства никакъв загряващ елемент.



Статична фурна

Положение на терморегулатора: по избор между 50°C и Max

Включват се осветлението на фурната и горният и долният нагревател (електрически съпротивления). Печката автоматично достига зададената посредством терморегулатора температура и я поддържа посредством контролния прибор (термостат). Тази функция позволява печенето на всякакъв вид ястия благодарение на отличното ниво на разпределение на температурата.



Вентилирана фурна

Температура: по желание в интервала 50°C и Max. Долният и кръглият нагревателен елемент се задействат заедно с вентилатора. Тъй като топлината е постоянна и равномерно разпределена в цялата фурна, въздухът изпича и зачервява ястието равномерно във всичките точки. Можете да печете едновременно и различни по същността си ястия, стига температурата на печене да е близка. Възможно е използването на максимално 2 нива едновременно

при спазване на указанията, приведени в параграф „Едновременно печене на повече нива“.

Тази функция се препоръчва особено за ястия с образуване на коричка или изискващи доста дълго печене, например: лазаня, бъркани макарони, печено пиле с картофи и т.н. Особено добри резултати се постигат и при печене на месо, тъй като по-доброто разпределение на температурата позволява да се пече при по-ниска температура, което намалява загубата на влага, поддържайки по този начин месото по-меко и намалявайки по-малко неговото тегло. Вентилираната фурна е особено подходяща за приготвянето на риба, с прибавяне на много малко подправки, като по този начин нейният външен вид и вкус се запазват.

Десерти: сигурни резултати се постигат при изпичането на торти с набухватели.

Функцията „вентилирана“ фурна може да бъде използвана също така и за бързо размразяване на бели или червени меса, хляб, чрез задаване на температура 80 °C. За размразяването на по-деликатни храни можете да настроите фурната на 60°C или да използвате само циркулацията на студен въздух, като поставите превключвателя на термостата на 0°C.



Програма ГРИЛ

Температура: по желание в интервала 50°C и Max. Включете горния нагревателен елемент и грила. Доста високата температура и директно нагряване на грила позволяват незабавното повърхностно зачервяване на месата, което, възпрепятствайки отделянето на влага, ги запазва по-крежки отвътре. Печенето на грил е особено подходящо за онези ястия, които се нуждаят от висока повърхностна температура: телешки и говежди пържоли, контрафиле, филе, хамбургери и т.н. Печенето се извършва при полуотворена врата на фурната, с изключение на случаите, когато се пече на грил.

Някои примери за употреба са приведени в параграф „Практически съвети при печене“.



Програма ВЕНТИЛАТОРЕН ГРИЛ

Температура: по желание в интервала между 50°C и 200°C.

Включете горния централен нагревателен елемент и задействайте вентилатора. Към еднопосочното излъчване на топлина се прибавя и принудителната циркулация на въздуха във



Режим РАЗМРАЗЯВАНЕ

Вентилаторът, намиращ се на дъното на фурната, прави възможно циркулирането на въздух със стайна температура около храната. Препоръчва се за размразяване на всички видове храни и по-специално за деликатни видове храни, които не се нуждаят от топлина: сладоледени торти, десерти от сметана или яйчен крем, плодови торти. Използването на вентилатора намалява времето на размразяване наполовина. При месо, риба и хляб е възможно използването на режим „Готвене на няколко ястия едновременно“ да се ускори и температурата да се настрои между 80° - 100°C.



Режим БЪРЗО ПРЕДВАРИТЕЛНО ЗАГРЯВАНЕ

За бързо предварително загряване на фурната. Изчакайте предварителното загряване да завърши, преди да поставите храна във фурната, след което изберете предпочитаната от Вас функция за готвене.



Режим ECO

За препичане на едно ниво на парчета месо с плънка или филе. За да използвате програмата ECO и съответно да оптимизирате потреблението на енергия, трябва да не отваряте вратичката на фурната докато ястието не стане готово.

Практически съвети за готвене

! В режим на готвене ГРИЛ, поставете тавичката в позиция 1, за да съберете остатъците от готвенето (мазнина).

ГРИЛ

- Поставете скарата в позиция 3 или 4. Поставете храната в центъра на скарата.
- Препоръчваме ви да настроите температурата на максимум. Горният нагревателен елемент се регулира от термостата и може да не работи постоянно.

ПИЦА

- Използвайте лека алуминиева тавичка за пици. Поставете я върху съответната скара. За да получите хрупкава коричка, не използвайте тавата, тъй като тя не позволява образуването на коричка чрез увеличаване на общото време за готвене.
- Ако пицата има много съставки, препоръчваме ви да поставите моцарелата по средата на процеса на готвене.

Таблица за печене във фурна

Позиция на ключа	Ястия за готвене	Тегло (Kg)	Ниво на печене отдолу нагоре	Предварително загряване (минути)	Позиция на терморегулатора	Време за печене (минути)
Статична фурна	Патица	1	3	15	200	65-75
	Печено телешко или говеждо	1	3	15	200	70-75
	Свинско печено	1	3	15	200	70-80
	Бисквити (от ронливо тесто)	-	3	15	180	15-20
	Ронлива торта („Кростата“)	1	3	15	180	30-35
Вентилаторна фурна	Пица (на две нива)	1	2-4	15	220	15-20
	Лазаня	1	3	10	200	30-35
	Агнешко	1	2	10	180	50-60
	Печено пиле + картофи	1	2-4	10	180	60-75
	Скумрия	1	2	10	180	30-35
	Сливов сладкиш	1	2	10	170	40-50
	Бине (на 2 нива)	0.5	2-4	10	190	20-25
	Бисквити (на 2 нива)	0.5	2-4	10	180	10-15
	Пандишпан (на едно ниво)	0.5	2	10	170	15-20
	Пандишпан (на две нива)	1.0	2-4	10	170	20-25
	Солени торти	1.5	3	15	200	25-30
Грил	Морски език и сепия	1	4	5	Макс.	8-10
	Шишчета от калмари и раци	1	4	5	Макс.	6-8
	Филе от треска	1	4	5	Макс.	10
	Зеленчуци на скара	1	3/4	5	Макс.	10-15
	Телешки пържоли	1	4	5	Макс.	15-20
	Шницели	1	4	5	Макс.	15-20
	Хамбургери	1	4	5	Макс.	7-10
	Скумрия	1	4	5	Макс.	15-20
	Тостове	4 бр.	4	5	Макс.	2-3
	Вентилаторен грил	Пиле на грил	1.5	3	5	200
Сепия		1.5	3	5	200	30-35

! Времето за печене е препоръчително и може да се променя съобразно личния вкус. При печене на грил или вентилаторен грил, тавичката за събиране на мазнината трябва винаги да се поставя на първото ниво отдолу нагоре.

Печене на шиш

За да използвате функцията за печене на шиш

(вж. диаграмата),
процедирайте по
следния начин:

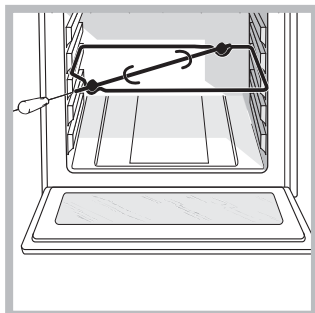

1. Поставете тавичката
за мазнини в позиция 1.

2. Поставете опората за шиша в позиция 3 и
поставете шиша в отвора на задния панел на
фурната.

3. Включете функцията за печене на шиш, като
изберете символите 

Когато този режим е активиран, печенето на шиш
спира при отваряне на врата на фурната.

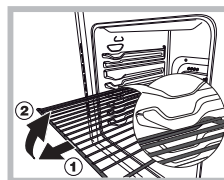

ПРЕДУПРЕЖДЕНИЕ! Фурната е
снабдена със стоп система при
издърпване на скарите, която не им
позволява да изскочат от фурната.
(1)

Както е показано на илюстрацията,
за да ги издърпате докрай, просто
вдигнете скарите, държейки ги за
предната част и ги издърпайте (2).

Долно чекмедже*

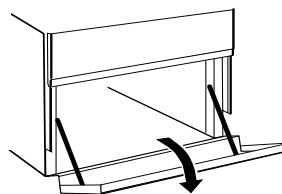

Под фурната се намира
чекмедже, което може да бъде
използвано за съхранение на
аксесоари или тигани. За
отварянето му е необходимо
да го завъртите надолу.

Внимание: Никога не
използвайте долното чекмедже
за съхраняване на запалими
материали.

! Вътрешната повърхност на чекмеджето (ако
такова е налице) може да се нагорещи.

! Никога не използвайте долния шкаф за съхраняване
на запалим материал.

*Само при някои модели

Използване на стъклокерамичния готварски плот

BG

Включване и изключване на зоните за готвене

За да включите зона за печене, завъртете съответния превключвател по посока на часовата стрелка.

За да я изключите, трябва да завъртите превключвателя в посока, обратна на часовата стрелка, до достигане на положение "0".

Запалването на следящия светлинен индикатор за работа на ЕЛЕКТРИЧЕСКИТЕ ПЛОЧИ показва, че поне една от плочите за готвене е включена.

Превключватели за управление на електрическите плочи на готварския плот

Готварските печки могат да бъдат окомплектовани с обикновени и бързи ел. нагревателни плочи (бързите плочи се отличават от останалите по червения кръг в средата). За избягване на загуби на топлина и щети на плочите добре е да използвате съдове с плоско дъно и диаметър, не по-малък от този на плочата. В таблицата са указани съответствията между положенията, отбелязани на превключвателя, и употребата, за която се препоръчват нагревателните плочи.

Преди да ги използвате за първи път, е необходимо да загреете плочите до максимална температура за около 4 мин, без тенджерата. По време на тази начална фаза защитното покритие се втвърдява и достига максимална устойчивост (здравина).

Светодиод за включени ел. нагревателни плочи
Запалва се, когато е включена някоя от ел. нагревателните плочи.

Позиция	Нормален или бърз котлон
0	загасен
1	Варене на зеленчуци, риба
2	Варене на картофи(на пара), супи, грах, фасул.
3	готвене, задушаване- слабо и по-силно
4	За печене- умерено
5	За печене- по-силно
6	За бързо сваряване

Практически съвети за използване на плота за готвене

- Използвайте тенджери с равно дъно и по-дебели стени, за да сте сигурни, че прилепват идеално към нагряващата зона;

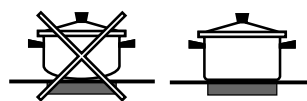

- използвайте тенджери с достатъчно голям диаметър, покриващ изцяло нагряващата зона, за да се гарантира пълно използване на топлината;

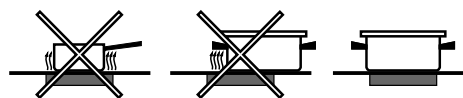

- проверявайте винаги дъното на тенджерите да бъде идеално сухо и чисто: по този начин прилепването към нагряващите зони ще бъде оптимално; така и тенджерите, и плотът за готвене ще имат по-голяма дълготрайност;
- избягвайте употребата на тенджери, използвани за готвене с газови котлони: концентрацията на топлина от газовите горелки може да деформира дъното на тенджерата, която ще загуби способността си да прилепва плътно;
- никога не оставяйте зоната за готвене включена, без да има съд върху нея, тъй като тя може да се повреди.

Работа на часовника/ обратното броене

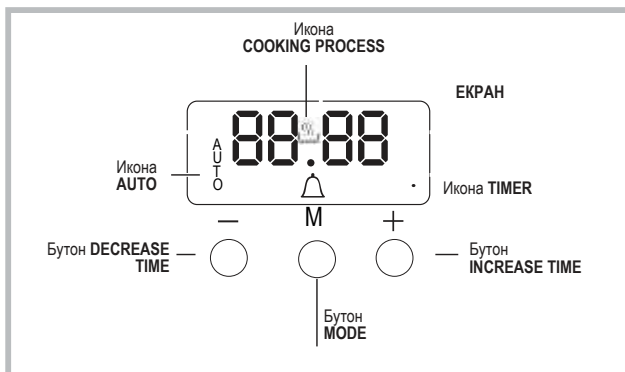

Настройване на часовника !

! Часовникът може да бъде настроен, когато фурната е изключена или включена, при условие, че времето за край на цикъла на готвене не е бил програмиран предварително. След като уредът бъде свързан към електрическата мрежа,

или след спиране на тока, цифрите 00:00 започват да мигат на ДИСПЛЕЯ.



1. Натиснете едновременно бутони "+" и "-". След това колоната между часовете и минутите започва да мига.
2. Използвайте "+" и "-" бутоните, за да настроите часа; ако натиснете и задържите някой от бутоните, дисплеят ще премине по-бързо между стойностите, правейки настройването на стойността по-бързо и лесно.

Промяна на честотата на зумера

1. Натиснете едновременно бутони "+" и "-" и след това натиснете бутон , за да изберете менюто за промяна на честотата на зумера. Докато се вижда текстът tonX, честотата на сигнала на зумера може да се променя чрез постоянно натискане на "-".

Настройване на таймера за обратно броене

! Тази функция не прекъсва готвенето и не влияе на фурната; тя просто се използва за активиране на зумера при изтичане на определен период от време.

1. Натиснете  бутон няколко пъти, докато  иконата и трите цифри на екрана започнат да мигат.
2. Използвайте "+" и "-" бутоните, за да настроите желан час; ако натиснете и задържите някой от бутоните, дисплеят ще премине по-бързо между стойностите, правейки настройването на стойността по-бързо и лесно.
3. Изчакайте 5 секунди, ако натиснете бутон още веднъж, дисплеят ще обратното броене. Зумерът ще се активира след изтичане на този период от време.

Програмиране на готвенето !

! Режимът на готвене трябва да бъде избран преди програмата да започне.

Програмиране на продължителността на готвене

1. Натиснете  бутон няколко пъти, докато **AUTO** иконата и DUR цифри на ДИСПЛЕЯ започнат да мигат.
 2. Използвайте "+" и "-" бутоните, за да настроите желаната продължителност; ако натиснете и задържите някой от бутоните, дисплеят ще премине по-бързо между стойностите, правейки настройването на стойността по-бързо и лесно.
 3. Изчакайте 5 секунди, за да се покаже **AUTO** иконата на дисплея.
 4. След изтичане на зададеното време и спиране на готвенето, ще чуете зумера. Натиснете произволен бутон, за да спрете зумера.
- Например: часът е 9:00 и е програмирано времето от 1 час и 15 минути. Програмата автоматично ще спре в 10:15.

Отмяна на програма

За да отмените програма:

- Натиснете бутон , докато иконата, съответстваща на настройката, която искате да отмените и цифрите на дисплея не започнат да мигат. Натиснете бутон "-", докато цифрите 00:00 се появят на дисплея.
- Натиснете и задържете бутон "+" и "-"; това ще отмени всички предишно избрани настройки, включително и настройките на таймера.

Пестене и опазване на околната среда

- Препоръчва се печенето на програма ГРИЛ да се извършва винаги при затворена врата на фурната: както за постигане на възможно най-добри резултати, така и за чувствителна икономия на енергия (около 10 %).
- Винаги, когато е възможно, избягвайте предварително загряване на фурната и стремете да я запълните. Отваряйте вратата на фурната колкото е възможно най-малко, тъй като при всяко отваряне се губи топлина.
- За да спестите значително количество електроенергия, просто изключете фурната 5 до 10 минути преди края на планираното време за готвене и използвайте топлината, която фурната продължава да генерира. Стандартните програми са базирани на стандартните хранителни продукти.
- Ако имате договор за изчислена по времетрайфа за електроенергия, опцията „забавено готвене“ ще ви помогне по-лесно да спечелите пари, задавайки по-евтин времеви период за изпълнение на операцията.
- Възползвайте се максимално от остатъчната топлина на котлона, изключвайки чугунения котлон 10 минути преди края времето за готвене, а стъклокерамичния котлон - 5 минути.
- Основата на тенджерата или тигана трябва да покрива изцяло котлона. Ако е по-малка, ще се изгуби ценна електроенергия, а готвещите се над тях домакински съдове оставят остатъци, които трудно могат да се премахнат.
- Гответе храната в затворени съдове или съдове с плътно затварящи се капаци и използвайте възможно най-малко вода. Готвенето при отворен капак значително ще увеличи потреблението на електроенергия. Използвайте плоски тенджери и тигани
- Ако приготвяте ястие, което отнема много време, струва си да използвате тенджерата под налягане, което е два пъти по-бързо и спестява една трета от електроенергията

Почистване на стъклокерамичния стъклен плот

! Избягвайте използването на абразивни или корозионни препарати за почистване (например спрей флакони за барбекю и фурни), продукти за почистване на петна и продукти против ръжда, почистващи препарати на прах и гъби с абразивна повърхност: те могат да надраскат непоправимо повърхността.

- Достатъчно е само да измиете плота с влажна гъба и да го изсушите с домакинска абсорбираща хартия.
- Ако плотът е силно замърсен, изтъркайте го със специален препарат за почистване на стъклокерамични повърхности, изплакнете го и го изсушете.
- За отстраняване на натрупаната мръсотия в голямо количество се използва специална стръгалка (не е включена в комплекта на доставката). Почиствайте веднага след като е възможно, без да чакате уредът да изстине, за да избегнете втвърдяването на остатъци от замърсяване. Могат да се постигнат отлични резултати чрез използване на гъба от тел от неръждаема стомана – специфична за плотове от керамично стъкло – напоена с вода и сапун.
- Ако върху готварския плот са се стопили предмети или материали, като напр. пластмаса или захар, те трябва незабавно да се отстранят със стръгалка, докато повърхността е още топла.

- След почистване плотът може да се обработи със специфичен продукт за поддръжка или заштита: невидимото покритие, оставен от този продукт, предпазва повърхността от случайно излени вещества по време на готвене. Препоръчва се тези операции по поддръжката да се извършват, докато уредът е още леко топъл (не горещ) или студен.
- не забравяйте, че плотът трябва да се изплаква с чиста вода и внимателно да се изсушава: остатъците от продукти биха могли всъщност образуват нагар при следващо готвене

Подмяна на лампичката за осветяване на фурната

1. След като изключите фурната от електрическата мрежа, свалете стъкленото капаче от фасунгата (виж фигура).
2. Извадете лампичката и подменете с аналогична: напрежение 230V, мощност 25 W, свързване E 14.
3. Поставете отново капачето и

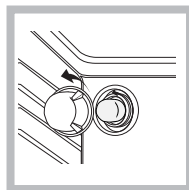

свържете фурната към електрическата мрежа. **Този уред съдържа светлинен източник с клас на енергийна ефективност E.**

Почистване на неръждаемата стомана

Неръждаемата стомана може да стане на петна, ако продължително време е в контакт със силно варовита вода или с препарати за почистване, съдържащи фосфор. Препоръчва се да се изплаква обилно и внимателно да се изсушава.

! Не използвайте лампата на фурната за осветяване на помещението.

СЛЕДПРОДАЖБЕНО ОБСЛУЖВАНЕ

За техническа помощ се обадете на номера, посочен на приложената към продукта гаранционна книжка или следвайте инструкциите в уебсайта ни. Бъдете готови да посочите:

- Кратко описание на проблема
- Точния тип модел на изделието
- Кода за техническо обслужване (номера след думата SERVICE на идентификационната табелка, ПОСТАВЕНА на изделието, която се вижда на левия вътрешен ръб при отваряне на вратичката на фурната)
- пълния си адрес
- Телефонен номер за контакт

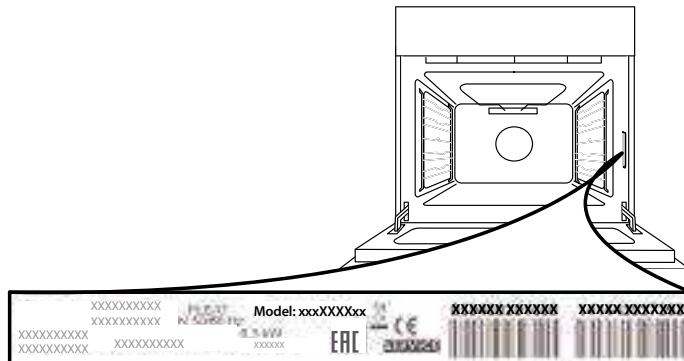

Моля, имайте предвид: Ако е необходим ремонт, свържете се с упълномощен сервизен център, който със сигурност използва оригинални резервни части и изпълнява ремонта правилно. Моля, направете справка с приложената гаранционна книжка за повече информация относно гаранцията.



Click&Clean

1. За да свалите вратичката, отворете я напълно и завъртете фиксаторите в отворено положение.

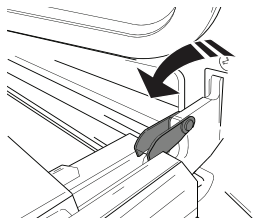

2. Затворете вратичката доколкото е възможно. Хванете здраво вратичката с две ръце (не я хващайте за дръжката). Просто откачете вратичката, като я затворите още малко и същевременно я изтеглете нагоре (a), за да излезе от гнездата (b).

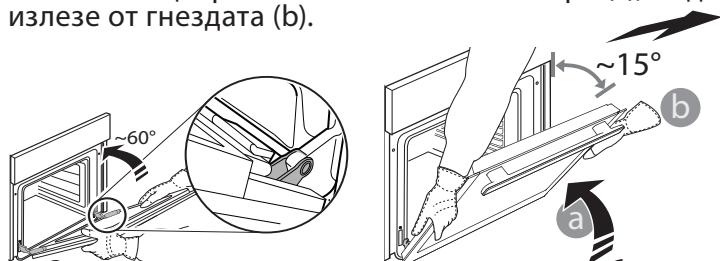

За да поставите вратичката, първо я приблизете до вратичката, след това я вдигнете до нейните външни мека повърхност.

3. така, че да се фиксират в горната си част.

4. Спуснете вратичката надолу и я отворете докрай. Завъртете фиксаторите до първоначалното им положение. Проверете дали фиксаторите са завъртени докрай.

5. Пробвайте да затворите вратичката и проверете дали тя застава успоредно на таблото за управление. Ако това не се случи, повторете посочените по-горе стъпки.

Странични и задни каталитични обшивки

При някои модели, най-изложените вътрешни вертикални стени на фурната са покрити с пореста емайл, който се нарича каталитичен емайл. При нагряване този емайл разрушава мазнините, отделяни от храната. Това "окисляване" на масните частици се случва, когато температурата на стените надвиши 170°C. Порестото качество на каталитичния емайл увеличава повърхността.

ПОЧИСТВАНЕ НА СТЪКЛОТО

1. След сваляне на вратичката и облягането ѝ на мека повърхност с дръжката надолу, едновременно натиснете двете задържащи щипки и отстранете горния ръб на вратичката, като го дръпнете към себе си.

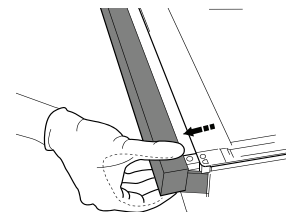
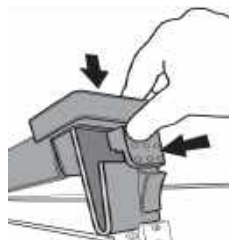

2. Повдигнете и хванете здраво вътрешното стъкло с две ръце, извадете го и го поставете върху мека повърхност, преди да го почиствате.

3. При повторно монтиране на вътрешното стъкло на вратата, поставете правилностъкленияпанел, така че текстътвърху

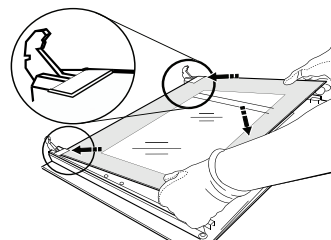

4. Закрепете горния ръб: позиционирането е правилно, когато чуete щракване. Уверете се, че уплътнението е надеждно, преди да поставите вратичката.

Дръжте следната информация под ръка:

- Типа на проблема.
- Модела на машината (Mod.).
- Серийния номер (S/N).

Тези последни две сведения се намират на фирмената табелка, разположена върху уреда..

A készülék leírása

HU

A készülék áttekintése

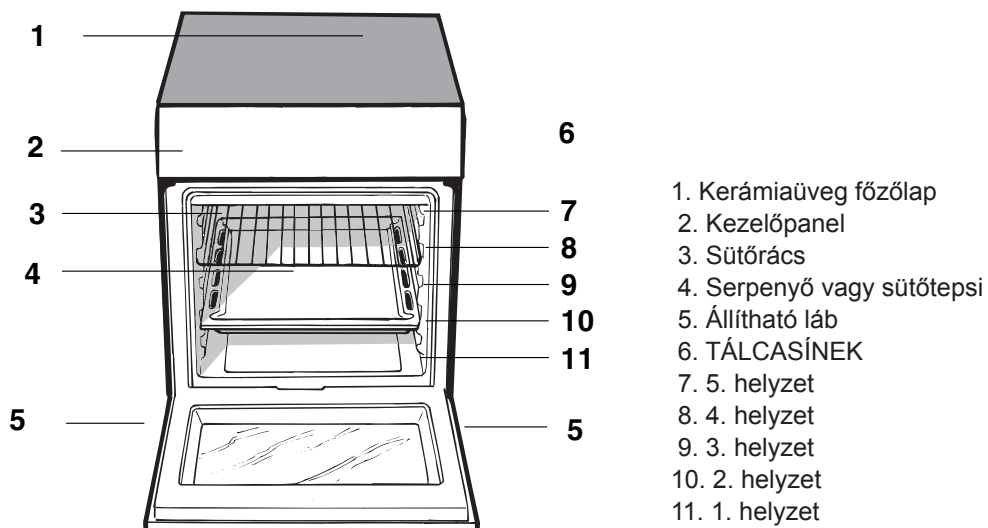

Kezelőpanel

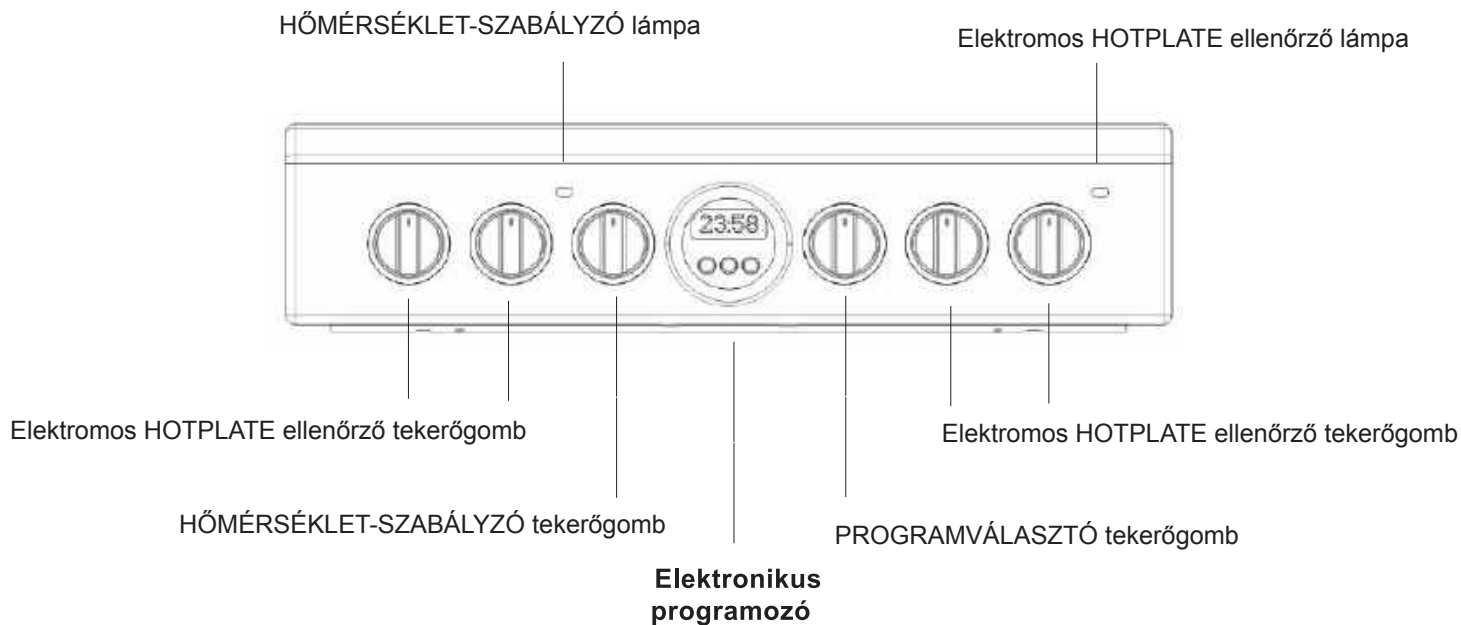

Beindítás és használat

HU

MŰSZAKI ADATOK TÁBLÁZATA	
A sütő méretei (Magasság x Szélesség x Mélység)	340x391x424cm
Térfogat	57 l
A sütőterre vonatkozó hasznos adatok	szélesség 42 cm mélység 44 cm magasság 17 cm
Feszültség és frekvencia	lásd az adattáblát
Kerámia főzőlap Bal első Bal hátsó Jobb hátsó Jobb első A kerámia főzőlap max. fogyasztása	1700 □ 1200 □ 1700 □ 1200 □ 5800 □
ENERGIACÍMKE és KÖRNYEZETBARÁT TERVEZÉS A 2010/30/EK irányelvet kiegészítő 2014/65/EK irányelv. A 2009/125/EK irányelvet kiegészítő 2014/66/EK irányelv. EN 60350-1 szabvány EN 50564 szabvány EN 60350-2 szabvány Energiafogyasztás természetes hőáramlás esetén – melegítő funkció: 	

A sütő használata

! A készülék első használata előtt legalább fél órán át fűtse fel az üres sütőt csukott sütőajtó és maximális hőmérséklet mellett. A sütő kikapcsolása és a sütőajtó kinyitása előtt gondoskodjon a helyiség megfelelő szellőzéséről. A készülékből kissé kellemetlen szag távozhat, melyet a gyártási folyamat során használt védőanyagok elégése okoz.

! A készülék működtetése előtt távolítsa el minden műanyag fóliát a készülék oldalairól.

! Soha ne helyezzen tárgyakat közvetlenül a sütő aljára; így elkerülhető a zománcbevonat sérülése.

1. Válassza ki a kívánt sütési módot a FUNKCIÓVÁLASZTÓ gomb segítségével.

2. Válassza ki a sütési módhoz ajánlott vagy a kívánt hőmérsékletet a HŐMÉRSÉKLET-VÁLASZTÓ gomb segítségével.

A sütési módok és az ajánlott sütési hőmérsékletek listája a vonatkozó táblázatban található (lásd a Sütési javaslatok táblázatát).

A sütés során minden esetben:

- módosítható a sütési mód a FUNKCIÓVÁLASZTÓ gombbal.
- módosítható a hőmérséklet a HŐMÉRSÉKLET-VÁLASZTÓ gombbal.
- leállítható a sütés a FUNKCIÓVÁLASZTÓ gomb „0” helyzetbe állításával.

Az edényt mindig a mellékelt rács(ok)ra helyezze.

Hőmérséklet jelzőfénye

Ha világít, a sütő éppen fűt. Ha a sütő elérte a beállított hőmérsékletet, kialszik. Ekkor a jelzőfény villogni kezd, ami azt jelzi, hogy a termosztát működik, és a hőmérsékletet állandó szinten tartja.

Sütő lámpa

Bekapcsolásához forgassa a FUNKCIÓVÁLASZTÓ gombot bármelyik helyzetbe a „0” álláson kívül. A sütő

működése alatt végig világít. Ha a gombot a  állásba forgatja, felkapcsol a világítás, de a fűtőelemek nem kapcsolnak be.

Program



Kiolvasztás program

A sütő alján elhelyezett ventilátor az étel körül szobahőmérsékletű levegőt keringtet. Bármilyen típusú étel felolvasztásához javasolt, de különösen olyan könnyű ételekhez, melyek nem igényelnek hőt, például: fagyalttorta, krémes vagy tejszínes sütemények, gyümölcsös édességek. A kiolvasztás ideje megközelítőleg megfelelődik. Hús, hal vagy kenyér esetén felgyorsítható a ventilátor funkció segítségével, 80° - 100°C hőmérséklet beállításával.



Hagyományos

Homéroséklet: igény szerint 50 °C és a maximális érték között.

Ebben az állásban bekapcsol a két alsó és felső futoszál. Ez a nagymamáink által használt klasszikus sütési mód különlegesen jó hoeloszlással és csökkentett energiafogyasztással. A hagyományos sütési mód felülmúlhatatlan olyan ételek sütésében, melyek többféle hozzávalóból készülnek, például: káposzta oldalassal, tokehal spanyol módra, tokehal anconai módra, borjúfilé rizzsel stb. Kituno eredményeket érhet el olyan marha- és borjúhúsból készült ételek elkészítésénél, mint pl.: roston sült, pörkölt, gulyás, vadhús, sertéscomb és karaj stb., melyek lassú sütést igényelnek folyadék hozzáadása mellett. Ez a legjobb sütési mód édes tészták, gyümölcsök sütéséhez, és speciálisan letakart edényekben történő ételek sütőben való elkészítéséhez. Ha hagyományos sütési móddal süt, csak egy szintet használjon, máskülönben a hoeloszlás egyenetlen lesz. A rendelkezésre álló különböző szintek segítségével a felső és alsó rész között a homénnyiség kiegyenlíthető. Ha a sütéshez alulról vagy felülről van szükség több hore, ennek megfelelően válassza ki az alsó vagy a felső szintet.



Légkeveréses sütő

Homéroséklet: igény szerint 50 °C és a maximális érték között.

A hoelemek és a ventilátor bekapcsolnak. Mivel a ho az egész sütőben állandó és egyenetlen, a levego egyenetlenül sūti és pirítja az ételeket. Akár egymástól különböző ételeket is sūthet egyidejűleg, amennyiben a sūtési homérosékletük megegyezik. Maximum 2 sūtési szintet használhat egyszerre az „Egyidejű sūtés több szinten” címu fejezetben leírt utasításoknak megfelelően.

Ez a sūtési mód ideális csoben sūlt ételek elkészítéséhez vagy hosszan tartó sūtést igénylo ételekhez, például: lasagne, makaróni, csirke, sūltburgonya stb. Ezenkívül jelentos haszonnal jár sūlték sūtésakor, mivel a homéroséklet tökéletes eloszlása lehetővé teszi alacsonyabb homéroséklet alkalmazását, ami csökkenti a nedvességvesztést, így a hús puhább marad és a súlya kisebb mértékben csökken. A légkeveréses sūtési mód különösen alkalmas olyan halak sūtéséhez, melyek igen kevés fűszer hozzáadásával készülnek, így az állag és az íz változatlan marad.

Desszert: kelt tészták sūtésakor biztos eredményt ér el.

A „légkeveréses” funkció fehér és vörös húсок, kenyér gyors kiolvasztására is alkalmas a homéroséklet 80 °C-ra állításával. Érzékenyebb ételek felolvasztásához beállíthat 60 °C-ot, vagy a hofokszabályozó tekerogomb 0 °C-ra állításával használja a hideg légkeverést.



GRILLEZÉS program

Homéroséklet: igény szerint 50 °C és a maximális érték között.

Bekapcsol a felső futoszál, és működni kezd a forgónyárs.

A grillezés különösen magas és közvetlen homéroséklete lehetővé teszi, hogy a húсок felszínét úgy pirítsa meg, hogy megátolja a nedvesség elillanását, így belül porhanyósabbak maradnak. A grillezés különösen olyan ételekhez ajánlott, amelyek magas felszíni homérosékletet igényelnek: borjú- és marhasūlt, rostélyos, filé, hamburger stb.

A sūtést félig nyitott sūtoajtó mellett végezze, kivéve a forgónyáron történő sūtést.

A „Praktikus sūtési tanácsok” címu fejezetben bemutatunk néhány felhasználási példát.



Légkeveréses grill program

Homéroséklet: igény szerint 50 °C és 200 °C között.

Bekapcsol a felső középso futoszál és működni kezd a ventilátor. Ez a sūtési mód egyesíti az egyirányú hosugárással a levego keringtetését a sūto belsejében. Így, a ho helyes eloszlásának elősegítésével megakadályozza, hogy az ételek a felületükön megégjenek. A légkeveréses grillezés segítségével kiváló eredmények érhetőek el húsból és zöldségből készült rablólhús, kolbász, hurka, sertésborda, bárányborda, töltött csirke, zsályás fűrj, vesepecsenye stb. elkészítésénél.

Halaknál, a légkeveréses grillezés utolérhetően sűgér-, tonhal-, kardhalszelet, töltött tintahal stb. elkészítésénél.

! A FELSO SŪTÉSHEZ, GRILLEZÉSHEZ és LÉGKEVERÉSES GRILLEZÉSHEZ a sūtoajtónak zárva kell lennie.

! FELSO SŪTÉSKOR és GRILLEZÉSKOR helyezze a rácsot az 5. szintre, a sūtési melléktermékek (szaft és/vagy zsír) felfogása érdekében pedig helyezze a zsírfelfogó tálcát az 1. szintre. **LÉGKEVERÉSES GRILLEZÉSKOR helyezze a rácsot a 2. vagy 3. szintre, a sūtési melléktermékek felfogása érdekében pedig helyezze a zsírfelfogó tálcát az 1. szintre.**



GYORS ELŐMELEGÍTÉS üzemmód

A sütő gyors előmelegítése. Étél behelyezése előtt a sütőbe várja meg az előmelegítés végét, majd válassza ki a kívánt sūtő funkciót.



ECO üzemmód

Töltött sūlték és húsfiléek egy szinten történő sūtéséhez. Az ECO ciklus használatához és így az energiafogyasztás optimalizálásához a sūtoajtót nem szabad kinyitni addig, amíg az étél el nem készült.

Az üvegkerámia főzőlap használata

HU

! Az üvegtömítéshez használt ragasztóanyag zsírfoltokat hagyhat az üvegen. Azt tanácsoljuk, hogy ezeket a készülék használata el előtt távolítsa el egy átlagos tisztítószerrel (nem súrolószer)! Kezdetben enyhe gumiszagot érezhet, amely aztán rögtön megszűnik.

A főzőfelületek bekapcsolása és kikapcsolása

Egy főzőfelület bekapcsolásához forgassa el a megfelelő gombot az óramutató járásával megegyező irányba!
A kikapcsoláshoz forgassa el a gombot az óramutató járásával ellentétes irányban "0" pozícióra!
A FŐZŐLAPÜZEMÁLLAPOT-JELZŐ lámpa bekapcsolása azt jelzi, hogy az elektromos főzőlapnak legalább egy főzőfelülete be van kapcsolva.

Főzőzónák

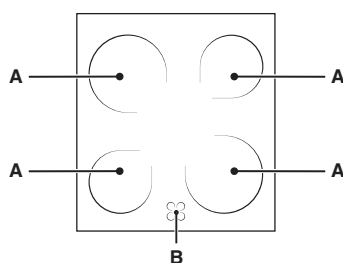

A főzőlap elektromos hőszugárzóval és hilité fűtőelemmel van felszerelve. Használatuk esetén a főzőlap következő elemei piros színűek lesznek.

A. Főzőzóna

sugárzó fűtőelemekkel.

B. A maradékhő-visszajelző lámpa: ez azt jelzi, hogy a vonatkozó főzőzóna hőmérséklete 60 °C fölötti – ez a helyzet akkor is fennállhat, ha a fűtőelem már ki lett kapcsolva, de még meleg.

A fűtőelemek leírása

A körkörös sugárzó/hilité fűtőelemek 10–20 másodperccel a bekapcsolás után pirosak lesznek.

A körkörös sugárzó fűtőelemek egyenletes hőeloszlást biztosítanak a sugárzó fűtőelemek szokványos előnyeinek túlmenően.

A sugárzó fűtőelemek már a bekapcsolás pillanatában nagy hőmennyiséget bocsátanak ki, aminek a következők a gyakorlati előnyei:

- gyors melegítés (a gázégőhöz viszonyítva)
- gyors lehűlés
- egyenletes hőmérséklet a teljes felületen (a körkörös fűtőelemeknek köszönhetően)

Beállítás	Normál vagy gyors étel
0	Ki
1	Zöldségek, hal főzése
2	Burgonya főzése (gőzzel), levesek, csicseriborsó, bab főzése
3	Nagy mennyiségű étel, leves főzésének folytatása
4	Sütéshez (átlagos)
5	Sütéshez (átlag felett)
6	Pörköléshez és a forrás rövid időn belüli eléréséhez

Hasznos tanácsok a főzőlap használatához

- Sima és vastag aljú fazekakat használjon, hogy biztos lehessen benne, hogy tökéletesen érintkeznek a melegítő felülettel.

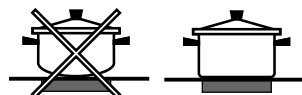

- Olyan átmérőjű fazekakat használjon, melyek teljesen lefedik a melegítő felületet, így biztosíthatja a hő teljes kihasználását.



- Mindig győződjön meg arról, hogy a fazekak alja tökéletesen száraz és tiszta: így a főzőlaphoz a fazekak megfelelően fognak illeszkedni, és mind a fazekak, mind a főzőlap hosszabb ideig fog tartani.
- Lehetőleg ne használja ugyanazokat az edényeket gáztűzhelyen: gáztűzhelyek hőkoncentrációja eldeformálhatja az edény alját, ami így elveszti tapadóképeségét.
- Soha ne hagyja bekapcsolva a főzőfelületeket fazék nélkül, mert tönkre mehet.

Az óra/perc emlékeztető beállítása

HU

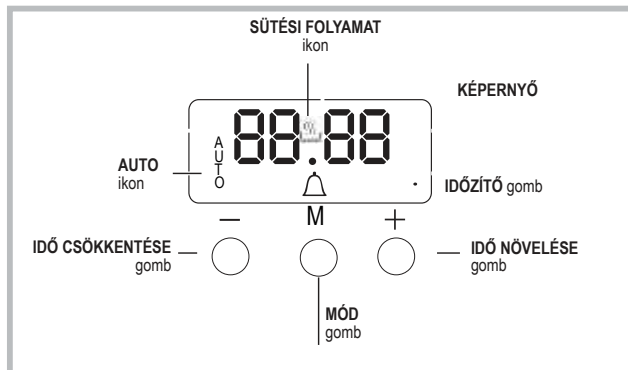

Az óra beállítása !

! Bár az órát a sütő kikapcsolt, illetve bekapcsolt állapotában egyaránt be lehet állítani, ha a sütési ciklus vége előzetesen nem lett beprogramozva. A készülék hálózathoz való csatlakoztatása után,

illetve áramkimaradást követően a 00 érték elkezd villogni a KIJELZŐN.



1. Nyomja meg egyszerre a "+" és a "-" gombokat. Ekkor az óra és a percek közötti kettőspont villogni kezd.
2. A "+" és a "-" gombok segítségével állítsa be az időt. Ha a gombokat lenyomva tartja, a számok a beállítás megkönnyítése érdekében gyorsabban pörögnek és könnyebb kiválasztani a kívánt értéket.

A berregő frekvenciájának a módosítása

1. Először nyomja meg egyszerre a "+" és a "-" gombokat, majd nyomja meg az  gombot a berregő frekvenciájának módosításához való menü kiválasztásához. Ha a tonX felirat látható, akkor a berregő frekvenciája a "-" gomb ismételt megérintésével módosítható.

A perc emlékeztető beállítása !

! Ez a funkció nem szakítja meg a sütést és nincs hatással a sütőre. Egyszerűen csak a berregőt aktiválja, amikor a beállított idő letelt.

1. Nyomja meg ismételten a  gombot, amíg a  ikon és a három számjegy el nem kezd villogni a kijelzőn.
2. A "+" és a "-" gombok segítségével állítsa be a kívánt időt. Ha a gombokat lenyomva tartja, a számok a beállítás megkönnyítése érdekében gyorsabban pörögnek és könnyebb kiválasztani az értéket.
3. Várjon 5 másodpercet. Ha megegyezően megnyomja a gombot, akkor a kijelzőn megjelenik a számláló. A visszaszámlálás végén bekapcsol a hangjelzés.

A sütési mód beállítása !

! A sütés programozása csak azután lehetséges, hogy kiválasztott egy sütési programot.

A főzési idő beprogramozása

1. Nyomja meg ismételten a  gombot, amíg a **AUTO** ikon és a DUR felirat el nem kezd villogni a kijelzőn.
2. A "+" és a "-" gombok segítségével állítsa be a kívánt időtartamot. Ha a gombokat lenyomva tartja, a számok a beállítás megkönnyítése érdekében gyorsabban pörögnek és könnyebb kiválasztani az értéket.
3. Várjon 5 másodpercet, amíg az iconXX megjelenik a kijelzőn.
4. Miután letelt az idő és a sütő befejezi a sütést, megszólal a hangjelzés. A hangjelzés elnémításához nyomjon le egy gombot.
 - Példa: 9:00 óra van és a sütés 1 óra 15 perc időtartamra van beállítva. A program 10:15-kor automatikusan leáll.

Sütési beállítás törlése

Egy beállítás törléséhez tegye a következőt:

- nyomogassa a  gombot addig, míg a törölni kívánt beállítás szimbóluma és a számjegyek a kijelzőn villogni nem kezdenek. Nyomogassa a "-" gombot addig, míg a kijelzőn meg nem jelenik a 00:00 érték.
- Tartsa egyidejűleg lenyomva a "+" és "-" gombokat. Így minden előzetesen kiválasztott beállítás törlődik, ideértve az időzítőt is.

Sütési táblázat

Választó gomb állása	Étel fajtája	Súly (Kg)	A sütő aljától számított magassági szint	Előmelegítési idő (perc)	Termosztát gomb állása	Sütési idő (perc)
Kiolvasztás	Bármilyen fagyasztott étel					
Hagyományos mód	Kacsa	1	3	15	200	65-75
	Borjú vagy marhasült	1	3	15	200	70-75
	Sertéssült	1	3	15	200	70-80
	Keksz (omlós)	-	3	15	180	15-20
	Aprósütemény	1	3	15	180	30-35
Légkeveréses mód	Pizza (2 szinten)	1	2-4	15	220	15-20
	Lasagne	1	3	10	200	30-35
	Bárány	1	2	10	180	50-60
	Sült csirke + burgonya	1	2-4	10	180	60-75
	Makrahal	1	2	10	180	30-35
	Gyümölcsös sütemény	1	2	10	170	40-50
	Fánk (2 szinten)	0.5	2-4	10	190	20-25
	Keksz (2 szinten)	0.5	2-4	10	180	10-15
	Piskóta (1 szinten)	0.5	2	10	170	15-20
	Piskóta (2 szinten)	1.0	2-4	10	170	20-25
	Sós és édes sütemény	1.5	3	15	200	25-30
	Grill	Nyelvhal és tintahal	1	4	5	Max
Tintahal és rák nyáron		1	4	5	Max	6-8
Tőkehal filé		1	4	5	Max	10
Grillezett zöldségek		1	3/4	5	Max	10-15
Borjúsült		1	4	5	Max	15-20
Karaj		1	4	5	Max	15-20
Hamburger		1	4	5	Max	7-10
Makréla		1	4	5	Max	15-20
Melegszendvics		4 db	4	5	Max	2-3
Légkeveréses grill	Grill csirke	1.5	3	5	200	55-60
	Tintahal	1.5	3	5	200	30-35

Megjegyzés: a megadott sütési idők tájékoztató jellegűek és egyéni ízléstől függően módosíthatóak. Grilllezéskor vagy légkeveréses grilllezéskor a zsírfogót mindig a legalsó szintre tegye.

Alsó rekesz

A sütő alatt egy rekesz található, ahol a sütő tartozékai vagy mély edények tárolhatók.

! A rekesz (ha van) belső felülete felforrósodhat.
! Ezért ne helyezzen gyúlékony anyagokat a sütő alsó rekeszébe.

Alsó tárolótér

! Az alsó tárolótérbe ne tegyen gyúlékony anyagot
! A fiók (ha van) belső felületei felmelegedhetnek.

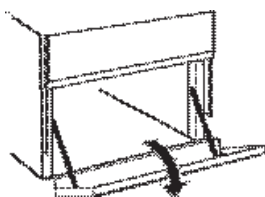

Praktikus tanács sütéshez

! A GRILL sütési módban helyezze a cseppfelfogó tálcát az 1. szintre, így az felfogja a sütéskor keletkező zsíradékot.

GRILL

- Helyezze a rácsot a 3. vagy 4. szintre. Tegye az ételt a rács közepére.
- Javasoljuk, hogy a teljesítményszintet állítsa a maximális fokozatra. A felső fűtőelemet egy termosztát szabályozza, és az nem működhet folyamatosan.

PIZZA

- Használjon világos alumínium pizzasütő lapot. Helyezze azt a megfelelő rácsra. A ropogós tészta érdekében ne használjon cseppfelfogó tálcát, mivel az hosszabb sütési időt eredményez, ami megakadályozza a ropogósságot.
- Ha a pizzára sok feltétet helyezett, javasoljuk, hogy a mozzarella a sütés felénél tegye a pizzára.

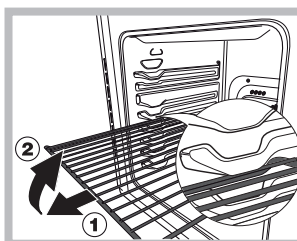

FIGYELEM! A sütő rác-srörgztítő rendszerrel van ellátva, mely megakadályozza, hogy a rácsok a kihúzásukkor kiessenek a sütőből (1).

A rácsok teljes kivételéhez csak az ábra szerinti módon kell a rácsokat az

elülső oldaluknál fogva felemelni és kihúzni (2).

A forgónyárs használata

A forgónyárs használatakor ügyeljen a következőkre:

a) Helyezze be a zsírfelfogó serpenyőt a legalsó tepsi tartó sínbe!

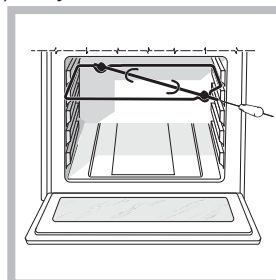

b) Helyezze a speciális forgónyárs tartót a 3. sínbe és illessze a nyársat helyére a sütő hátsó oldalán közepén lévő lyukon keresztül!

c) A nyárs elindításához állítsa az „L” választó kapcsolót a  állásba!

Ápolás és karbantartás

HU

Takarékosság és környezetvédelem

- Ha a sütőt késő esti vagy a kora reggeli órákban működteti, hozzájárul az elektromos művek terheltségének csökkentéséhez.
- A tömítéseket tartsa tisztán és őrizze meg hatékonyságukat oly módon, hogy jól illeszkedjenek az ajtóhoz és ne engedjék kijutni a hőt!
- Amennyiben lehetséges, kerülje el a sütő előmelegítését és mindig próbálja meg tele állapotban üzemeltetni. A sütőajtót a lehető legritkábban nyissa ki, mert minden nyitás hővesztéssel jár. Jelentős energiamegtakarítás érdekében kapcsolja ki a sütőt a tervezett sütési idő vége előtt 5-10 perccel és használja a sütő által generált hőt.
- A tömítéseket tartsa tisztán és rendezetten, hogy elkerülje az ajtón keresztüli energiavesztést.
- Ha időzónás villamosenergia-számlával rendelkezik, akkor a "főzés késleltetése" opció lehetővé teszi a főzést az olcsóbb időszakokon belül és ezáltal pénzt takaríthat meg.
- A fazéknak vagy serpenyőnek le kell fednie a főzőlapot. Ha ez kisebb, akkor ez értékes energiavesztést okoz és ha a forrásban lévő étel kicsordul, akkor ez nehezen eltávolítható lerakódást képez.
- Az ételt jól záródó fedéllel letakart fazékban és serpenyőben főzze meg a lehető legkevesebb víz használatával. A fedél nélküli főzés jelentősen megnöveli az energiafogyasztást.
- Teljesen sima fazekakat és serpenyőket használjon.
- Ha olyan ételt készít, melyet sokáig kell főzni, akkor használjon kuktát, mert ez kétszer gyorsabb és megspórolja vele az energia egyharmadát.

Az üvegkerámia főzőlap tisztítása

- ! Kerülje a súrolószerek, illetve maró hatású szerek (tűzhelytisztító spré, folttisztítók és rozsdátlanítók, poralakú tisztítószerek és dörzsfelülettel rendelkező szivacsok) használatát: ezek helyrehozhatatlanul összekarcolhatják a felületet!
- Normál karbantartáshoz, a sütőt elég nedves ronggyal lemosni, majd konyhai, nedvszívó törülköpírral megszáritani.
- Ha a főzőlap különösen koszos, a felületeket üvegkerámia-felületek tisztítására alkalmas tisztítószerezrel törölje át, öblítse le vízzel, és szárítsa meg!
- A makacs ételdarabok eltávolításához használjon megfelelő kaparókést (nem mellékelt)! A tisztítás előtt várja meg, hogy a készülék lehűljön, de ne várja meg, hogy az ételmaradékok megkőssenek! A legjobb eredmény elérése érdekében használjon szappanos vízben áztatott – üvegkerámia főzőlapokhoz való – inox acélszálás szivacsot!
- Amennyiben a főzőlapra ráegne véletlenül valamilyen tárgy vagy műanyag, cukor, illetve hasonló anyag, még meleg állapotában azonnal távolítsa el a kaparókés segítségével!

- tisztítás végeztével a főzőlap karbantartása és védelme céljából használhat erre a célra kifejlesztett termékeket: a készüléken hagyott átlátszó fi Imréteg megvédi a felületeket a főzéskor kicsöpögő ételmaradéktól. Ezeket a műveleteket a készülék langyos vagy hideg állapotában tanácsos végrehajtani.
- Soha se felejtse el tiszta vízzel leöblíteni, és gondosan megszáritani a főzőlapot: a termékek maradványai a következő főzéskor rákövethetnek a főzőlapra!

Üvegkerámia főzőlap tisztítók	Kaphatók
Ablak kaparókés Pengés kaparókések	Barkácsboltok
Csere pengék	Barkácsboltok, szupermarketek, gyógyszertárak
COLLO lunetaHOB BRITEHob CleanS□ ISSCLEANER	Boots, Co-op üzletek, department stores, Regionális áramszolgáltató vállalat boltjai, szupermarketek

A sütőt megvilágító lámpa kicserélése

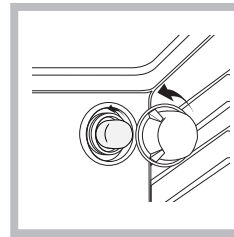

1. A sütő áramtalanítása után húzza le a lámpafoglalat üvegfedelét (lásd ábra)!
2. Csavarja ki a lámpát és cserélje ki egy ugyanolyanra: feszültség: 230 V, teljesítmény: 25 W, típus: E14.

3. Tegye vissza a fedelet, és helyezze ismét áram alá a sütőt!

! Ne használja a sütő lámpáját a környezet megvilágítására.

A készülék egy E energiahatékonysági osztályú fényforrást tartalmaz.

VEVŐSZOLGÁLAT

Ha segítségre van szüksége, hívja a termékhez mellékelt garanciafüzetben található telefonszámot, vagy kövesse a weboldalon megadott utasításokat. A következőket kell megadnia:

- a hiba rövid leírását
- a készülék pontos típusát
- a szervizszámot (az adattáblán a SERVICE szó után álló szám; az adatlap nyitott sütőajtónál a sütőtér bal szélén látható)
- Pontos címét
- A telefonszámát

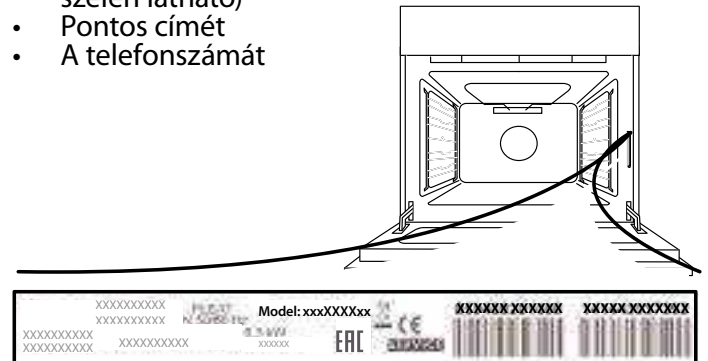

Ne feledje: Ha javításra van szükség, kizárólag hivatalos szervizt hívjon, mert csak így garantálható, hogy a javítás megfelelően, eredeti alkatrészek felhasználásával történik.

A garanciáról további információkat a mellékelt garanciafüzetben talál.

A sütő teljes műszaki leírása az energiahatékonysági besorolással együtt elolvasható és letölthető a honlapunkról: www.indesit.com



Click&Clean

AZ AJTÓ LEVÉTELE ÉS VISSZAHELYEZÉSE

1. Az ajtó levételéhez nyissa ki teljesen, és engedje le a kallantyúkat, amíg kioldási helyzetbe nem kerülnek.

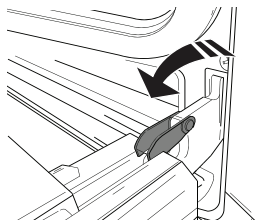

2. Csukja be az ajtót, amennyire tudja. Mindkét kezével szorosan fogja meg az ajtót – ne fogja meg a fogantyút. Egyszerűen vegye le az ajtót úgy, hogy folytatja a becsukását, és ezzel egyidejűleg felfelé húzza (a), amíg ki nem ugrik az illesztésből (b).

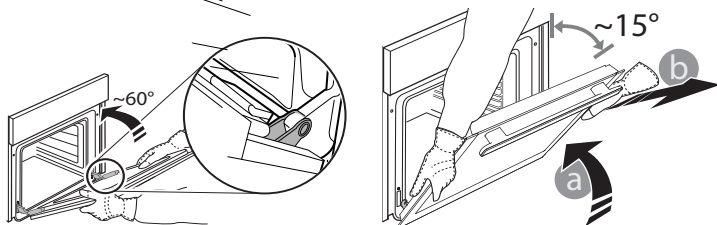

Helyezze le az ajtót az egyik oldalára egy puha felületen.

3. Helyezze vissza az ajtót azáltal, hogy a sütő felé mozgatja, illessze a zsanérok kampóit a helyükre, és rögzítse a felső részt a helyén.

4. Engedje le az ajtót, majd nyissa ki teljesen. Engedje le a kallantyúkat az eredeti helyzetükbe: fontos, hogy teljesen leengedje őket.

5. Próbálja meg becsukni az ajtót, és ellenőrizze, hogy illeszkedik-e a kezelőpanelhez. Ha nem sikerül, ismétlje meg a fenti lépéseket.

Oldalsó és hátsó katalitikus lemezek

Ezek a lemezek egy különleges zománcból vannak bevonva, melyek felszívják a sütés közben képződő zsírt.

Ez a zománc elég ellenálló ahhoz, hogy kopás nélkül lehetővé tegye a különböző kiegészítők (rácsok, zsírfogók, stb...) csúszását. Ne aggódjon, ha apró fehér foltokat észlel a felületeken.

Ezenkívül ne:

- kaparja a zománcot éles tárgyakkal (pl. késsel);
- használjon tisztítószeret vagy súrolószereket.

CLICK & CLEAN - AZ ÜVEG TISZTÍTÁSA

HU

1. Vegye le az ajtót, és helyezze puha felületre fogantyúval lefelé. Ezután egyszerre nyomja be a két rögzítőkapcsot, majd húzza maga felé és vegye le az ajtó felső élet.

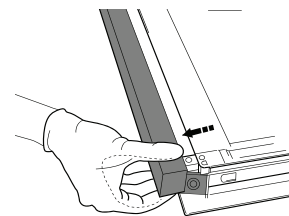
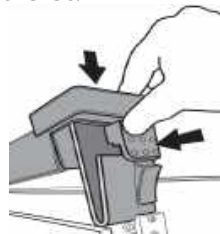

2. Két kézzel emelje meg és tartsa erősen a belső üveget, majd vegye ki, és a tisztításhoz helyezze egy puha felületre.

3. A belső üvegajtó visszaszerelésekor helyezze be megfelelően az üveglapot úgy, hogy a lapon lévő írott szöveg ne legyen fordítva és könnyen olvasható legyen.

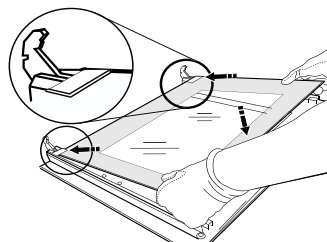

4. Szerelje vissza a felső élet: a megfelelő helyzetet kattánás jelzi. Az ajtó visszaszerelése előtt ellenőrizze, hogy a tömítés a helyén van-e.

Adja meg az alábbiakat:

- az anomália típusát;
- a készülék modelljét (Mod.)
- a készülék sorozatszámát (S/N)

Az utóbbi információk a készüléken elhelyezett adattáblán találhatóak.

1

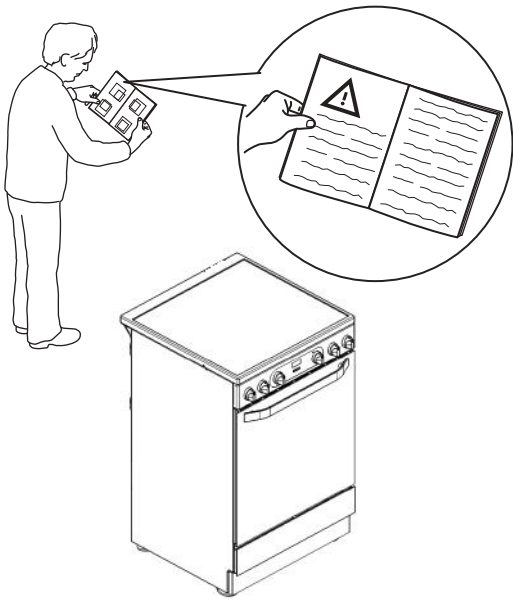

2

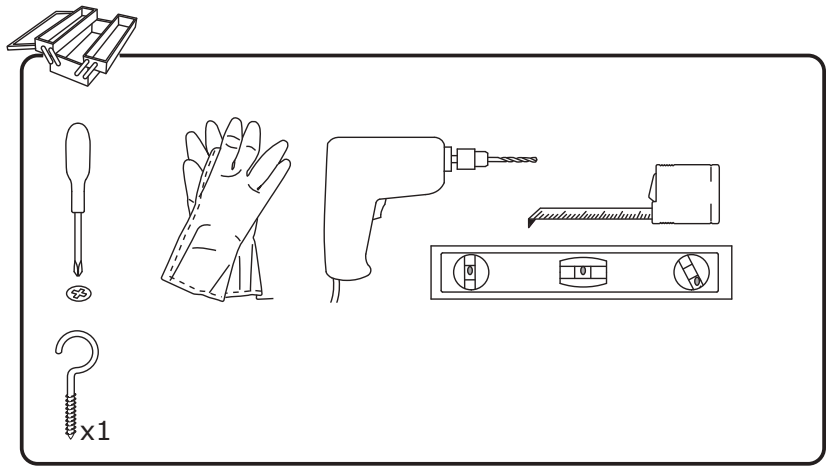

3

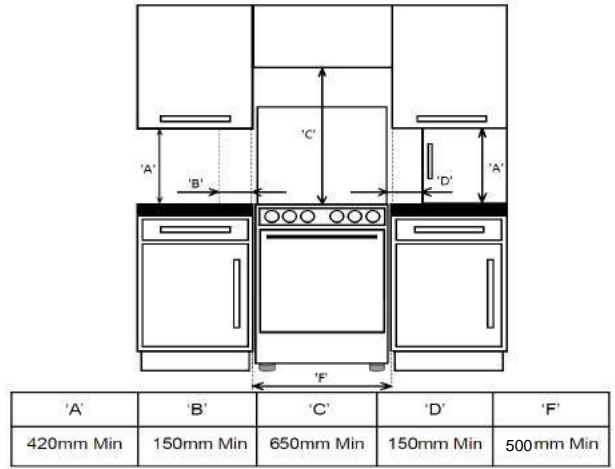
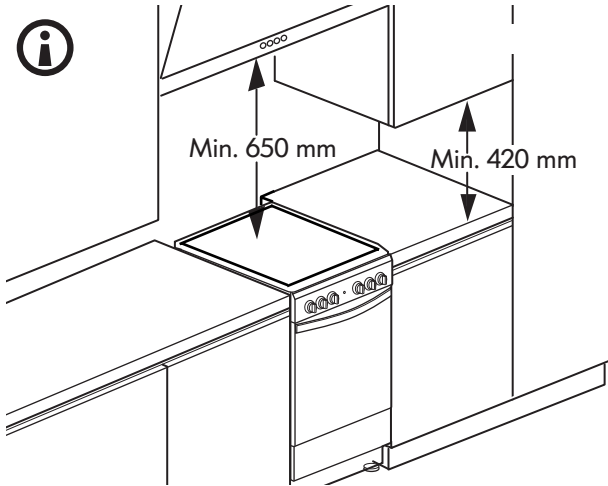

4

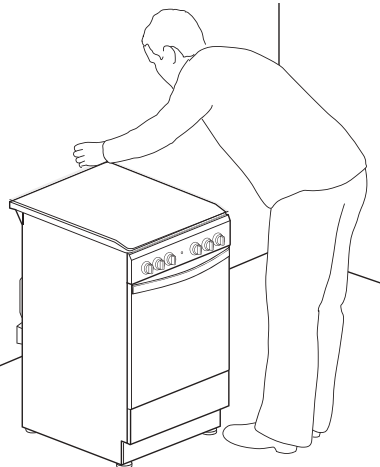
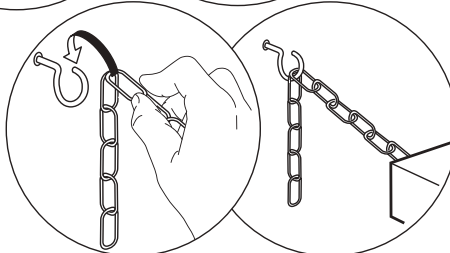
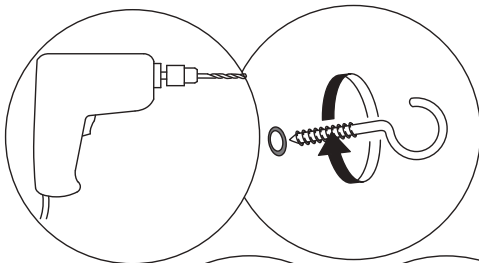
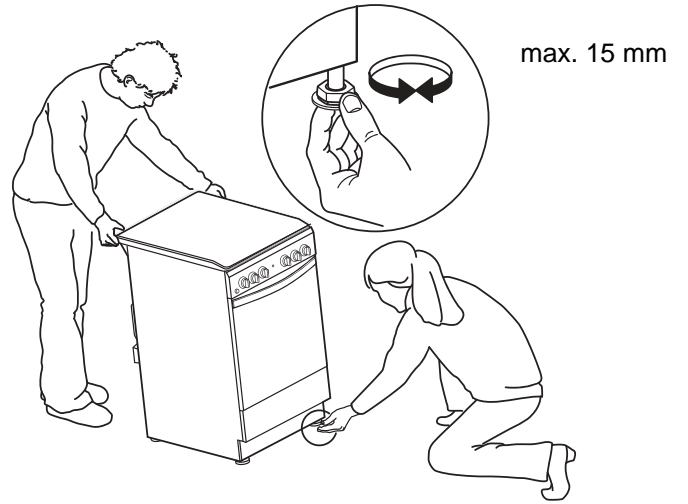
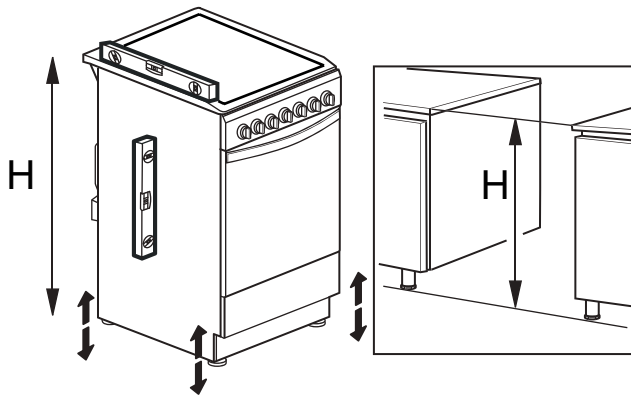

4

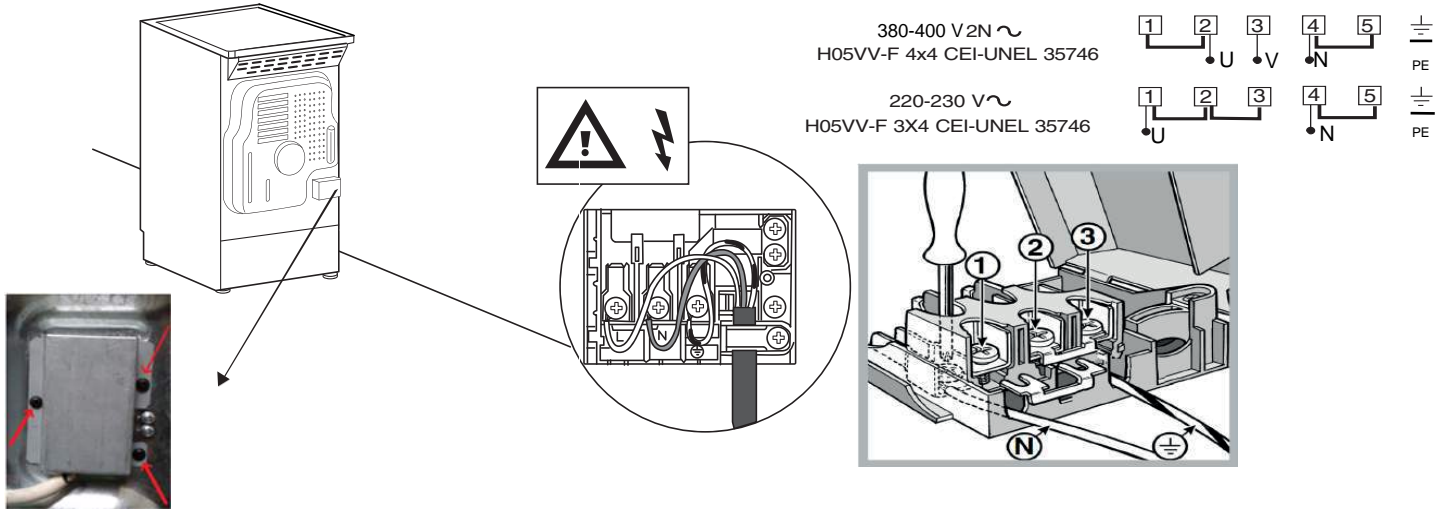

- EN After installing the power cable, screw the metal cover with three screws.
- AZ Qidalandırma kabelini quraşdırdıqdan sonra üç vint ilə metal örtüyü bərkidin.
- BG След монтиране на захранващия кабел затворете металния капак, като завиете триете винта.
- CS Po instalaci napájecího kabelu přišroubujte kovový kryt pomocí tří šroubů.
- DE Nach der Installation des Stromkabels, schrauben Sie die Metallabdeckung mit drei Schrauben fest.
- ET Pärast toitekaabli paigaldamist kruvige metallkate kolme kruviga kinni.
- FR Après avoir installé le câble d'alimentation, vissez le couvercle métallique à l'aide de trois vis.
- HR Nakon postavljanja strujnog kabela, zavijte metalni poklopac s tri vijka.
- HU A tápkábel beszerelése után három csavarral csavarozza össze a fémfedelet.
- HE Հոսանքի մալուկաը տեղադրելուց հետո, մետաղական ծածկն ամրացրեք երեք պտուտակներով:
- IT Dopo avere installato il cavo di alimentazione, fissare il coperchio metallico con tre viti.
- KA დენის კაბელის დამონტაჟების შემდეგ, ლითონის თავსახური გაამაგრეთ სამი ხრახნით.
- KZ Қуат көзі кабелін орнатқаннан кейін, металл қақпақты үш бұрандамен бұрап бекітіңіз.
- KR Кубат кабелін орноткондон кийин, темир кабын үч бурагыч менен бураңыз.
- LT Kai sumontuojate maitinimo laidą, prisukite metalinį gaubtą trimis varžtais.
- LV Pēc barošanas kabeļa pievienošanas pieskrūvējiet metāla vāku, izmantojot trīs skrūves.
- NL Na het aansluiten van de voedingskabel, schroeft u de metalen afdekking vast met de drie schroeven.
- PL Po podłączeniu kabla zasilającego przymocować metalową pokrywę trzema śrubami.
- PT Após instalar o cabo de tensão, aparafuse a cobertura de metal com três parafusos.
- RO După instalarea cablului de alimentare, fixați capacul metalic cu trei șuruburi.
- RU После прокладки провода электропитания завинтите металлическую крышку тремя винтами.
- SK Po inštalácii napájacieho kábla priskrutkujte kovový kryt pomocou troch skrutiek.
- BA Nakon što montirate kabl za napajanje, zašrafite metalni poklopac pomoću tri zavrtnja.
- TR Güç kablosunu taktıktan sonra, metal kapağı üç vida kullanarak vidalayın.
- UA Після прокладання проводу електроживлення загвинтіть металеву кришку трьома гвинтами.

5

