

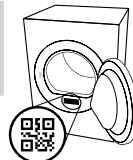

THANK YOU FOR BUYING AN INDESIT PRODUCT.
In order to receive a more complete assistance,
please register your product on
www.indesit.com/register



**Before using the appliance carefully
read the Safety Instruction.**



PLEASE SCAN THE QR CODE ON YOUR APPLIANCE IN ORDER TO REACH MORE INFORMATION.

CONTROL PANEL

- 1 ON/OFF button (hold for Reset)
- 2 Programme selection knob
- 3 Start/Pause
- 4 Push & Go
- Options buttons***
- 5 Dryness level
- 6 Start delay
- 7 Timed drying
- 8 Cycle end
- 9 Light drying (hold for Key Lock)
- 10 Crease care (hold for Mute)

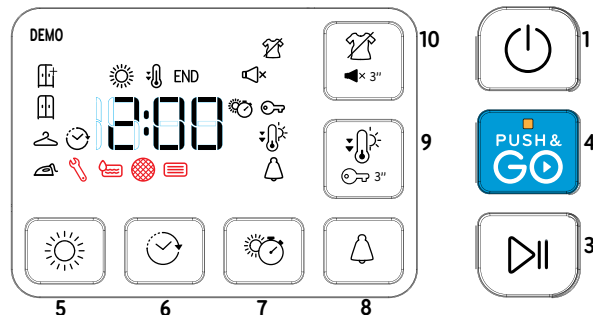
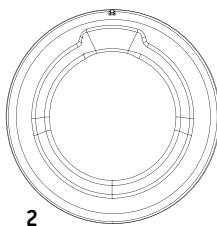

*Note: some models may have the wording in full instead of the icons.

INDICATORS

Dryness level: ☀ Iron dry - 🚪 Hanger dry - 🏠 Cupboard dry - 🏠 Extra dry
Cycle phase: ☀ Dry - 🌀 Cool tumble - END End of cycle
Empty water tank - 🌀 Clean door filter - 📄 Clean bottom filter
 Refer to Troubleshooting section: 🛠 **Failure** call After-sales Service

FIRST TIME USE

Make sure that the water tank is correctly inserted. Make sure that the drain hose on the back of the dryer is properly fixed, either to the dryers's water tank or to the domestic sewage system.
 The dryer must be installed in a room with a temperature ranging between 5°C and 35°C to ensure proper operation. Before you use your dryer ensure that it has been in a upright position for at least 6 hours.

DAILY USE

Doing this will keep your machine working at its BEST:
 - remember to empty your water tank after each drying cycle.
 - remember to clean your filters after each drying cycle.
Refer to the Care & Maintenance section.

1. Plug the dryer into the power supply socket.
2. Open the door and load garments; always refer to instructions on clothing labels and the max loads indicated in the programme section. Empty pockets. Make sure garments do not get caught between the door and/or the door filter. Do not load items that are dripping wet. Do not tumble dry large, very bulky items. For optimal drying result, garments should be loaded one by one.
3. Close the door.
4. Press the "On/Off" button.
5. Select the most suitable programme for the type of fabric in that load.
6. Select the options, if necessary.
7. Press the "Start/Pause" button to begin drying.
8. At the end of the drying cycle, a buzzer will beep. An indicator on the control panel signals the end of the cycle. Turn the machine off by pressing the "On/Off" button, open the door and pull the clothing immediately out to prevent the formation of creases on laundry.

If the machine is not switched off manually, after about a quarter of an hour from the end of the cycle , the appliance turns off automatically to save energy.
 Note that some programme/option accords with "Crease Care" system. This means that for some hours, after the end of the drying cycle, the drum rotates at regular intervals to prevent the formation of creases.
 Note that some models perform a final cool tumble phase, for this reason the fabrics may not feel hot.
 In case of power failure, it is necessary to press the "Start/Pause" button to restart the cycle.

PUSH & GO

This function serves to start a cycle, after machine switching on, without enabling any further button an/or knob (the programme PUSH & GO will be deactivated instead).
It is always necessary to follow the points 1, 2, and 3 concerning the daily use.
 To start the cycle PUSH & GO, keep the button pressed. The light on signals that the cycle is started. The cycle is suitable for cotton and synthetic textiles. Max. load 4 kg. (Cycle duration 120')
 If the door is opened during the cycle, to restart it, close the door and press the button START/PAUSE. This programme does not allow to set other options.

Opening the door during the cycle

The tumble dryer door can be opened at any time during the cycle to check progress and remove any garments already dry. However, since opening the door can extend the drying time, the recommendation is to keep the door closed throughout the cycle process to save time and energy.
 After closing the door, press the "Start/Pause" button within 15 minutes to resume the machine operation.

CARE LABEL

Always check the care labels, especially when placing garments in the tumble dryer for the first time. Below are the most commonly used symbols:

- ☐ May be tumble dried.
- ☒ Do not tumble dry.
- ☉ Tumble dry – high heat.
- ☉ Tumble dry – low heat.

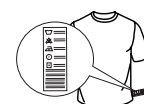



PROGRAMMES

The duration of these programs will depend on the size of the load, types of textiles, the spin speed used in your washer and any extra options selected. **In machines equipped with display, the duration of the cycles is shown on the control panel.** The remaining time is constantly checked and adjusted during the drying cycle to show the best possible estimate.
Option to use - If all your loads on Automatic Cycles are consistently less dry or more dry than you would like, you may increase or decrease the dryness level using the specific option.

 **Eco** **kg Max***
This is the most efficient programme in terms of energy consumption and is suitable for drying normal wet cotton laundry. The values on the Energy Label are based on this programme.

NOTE: For optimal energy efficiency this cycle by default is set up to "Cupboard Dry" level. For a higher dryness level we suggest using the Cotton cycle.

 **Cotton** **kg Max***
Cycle suitable for drying all types of cotton, ready to be placed in the cupboard.

 **Mixed** **kg 4**
This programme is ideal for drying cotton and synthetic fabrics together.

 **Synthetics** **kg 4**
For drying laundry made of synthetic fibres.

 **Mini synthetics** **kg 2**
2kg Eco-drying of small laundry loads.

 **Delicates** **kg 2**
For drying delicate laundry requiring a gentle treatment.

 **Wool** **kg 1**
Programme for drying wool clothing. It is advisable to turn the garments inside out before drying. Leave to dry naturally the heaviest edges that are still damp.

 **Refresh**
A short programme suitable for refreshing fibres and garments by means of fresh air. Do not use with garments that are still wet. It can be used on with any load size but is more effective with small loads. The cycle duration is about 20 minutes.

 **Shirts** **kg 3**
This is a programme for Shirts made from cotton or cotton blend/synthetics

 **Duvet**
Programme intended to dry bulky garments, as single duvet.

 **Baby** **kg 2**
A programme intended to dry garments and linen of newborn babies (cotton and chenille), as well as delicate garments. Do not dry garments having plastic covering.

 **Sport** **kg 4**
For drying sports garments made of synthetics or cotton blends.

 **Sport shoes** **1 pair**
This programme is intended to dry a pair of sport shoes. The shoes must be washed and spun at a minimum spin speed of 400 revolutions. It is necessary to use the opposite shoe rack supplied. Only dry shoes made of synthetic material or canvas.

 **Smart iron**
This cycle relaxes fibres, thus making ironing and folding easier. Suitable for small load of damp or dry cotton and cotton blend fabrics. Not for wet items.

 **Xpress 45'** **kg 1**
This is a quick timed programme, ideal for drying garments spun at high speed in the washing machine, e.g. the shirts used in a working week.

***MAX LOAD 9 Kg (Dry load)**

OPTIONS

These buttons allow you to personalise the selected programme according to personal requirements. Not all options are available for all programmes. Some options may be incompatible with ones you have previously set; if so, you will be alerted by the buzzer and/or blinking indicators. If the option is available, the option indicator will stay on. The programme may retain some options selected in previous drying cycles.

 **Dryness level**
Press the related button several times to obtain a different level of residual moisture on garments. An indicator signals the level being selected.

 **Iron Dry:** very delicate drying. Items will be more easily ironed immediately after the cycle.

 **Hanger dry:** a level intended for delicate garments ready to be hanged.

 **Cupboard dry:** the garments are ready to be folded and put away.

 **Extra dry:** used for garments to be worn at the end of the cycle.

 **Timed drying**
This option is to manually set the drying time. Press the corresponding button to set the required time for drying. An indicator on the control panel signals the time being selected.

 **Start delay**
This option is for delaying the start of the cycle. Press the corresponding button several times to find the required delay. Once the max time is reached, the option is reset by pressing the button again. An indicator on the control panel signals the time being selected. After pressing the "Start/Pause" button, the machine signals the time remaining to the start of the cycle. If the door is opened, press the "Start/Pause" button once the door has been closed.

 **Mute**
This option turns off all sounds of control panel. Only warnings remain active.

- to activate the option, keep the button pressed until the indicator goes on.
- to disable the option, keep the button pressed until the indicator goes off.

 **Cycle end**
This option activates a prolonged buzzer at the end of the cycle. Enable it if you are not sure to hear the normal sound at the end of the cycle. This option remains in memory if selected in the previous drying.

 **Key lock**
This option makes all machine controls inaccessible, except the button On/Off. When the machine is on:

- to activate the option, keep the button pressed until the indicator goes on.
- to disable the option, keep the button pressed until the indicator goes off.

This option remains in memory if selected in the previous drying.

 **Crease care**
This option add a crease treatment at the end of the cycle by means of a periodic rotation of the drum (duration up to 10 hours). It is particularly suitable when it is not possible to remove the laundry as soon as the drying ends. If this option is used together with the Start Delay, the crease treatment is added also in the Start Delay phase. This option remains in memory if selected in the previous drying.

USE OF SHOE RACK

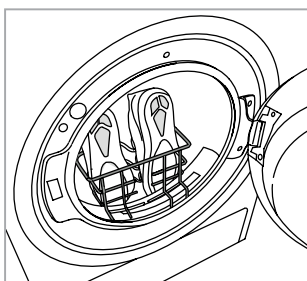

Remove the door filter and place the shoe rack. Put shoelaces into the shoes with the shoe tips facing downwards and the soles frontwards. **Do not add garments or other shoes into the drum.** Position the door filter back in place at the end of drying.

Light dry
 Enables a more gentle treatment of the laundry by reducing the drying temperature.

CLEANING AND MAINTENANCE

WARNING: unplug the dryer during the cleaning and maintenance procedures.

Emptying the water tank after each cycle (see Fig. A).

Pull the container out of the dryer and empty it into a sink or other suitable drain, then place it back properly. Do not use the dryer without having inserted the container back in place.

Cleaning the filters

Take out the filters and clean them by removing the lint from their surfaces with your hand or a cloth or using a vacuum cleaner, then put them back in place. The lint should be thrown in the garbage bin and not washed through the drain in order to avoid spreading microplastics in the used water system.

Do not use the dryer without having reinserted the filter in place.

Cleaning the door filter after each cycle (see Fig. B).

Remove the door filter as described below:

1. Open the door and pull the filter upwards.
2. Open the filter and remove the lint from all its parts. Replace the filter correctly making sure it is fully seated.

Cleaning the bottom filter when the relevant indicator turns on (see Fig. C).

NOTE: however, it is advisable to clean this filter after each cycle to optimise drying performance.

Remove the bottom filter as described below:

- C1. Open the bottom cover; take the handle and pull the filter out.
- C2. Open the rear side of the filter and remove the lint from the inner surface of the mesh.
- C3/C4. Check the bottom filter chamber every month. If you see residual lint accumulated on the metal fins, clean it with a vacuum cleaner, using a nozzle with a brush. It's crucial to do vertical movements, you may destroy the component if you try to clean it in horizontal direction. Avoid the direct contact of the hand with the fins - risk of cut.
- C5. Close the rear side of the filter and place it back by checking it is perfectly integrated into its seat, then lower the filter handle.
- C6. Close the bottom cover.

Make sure the air intake is free.

The filters are essential parts for drying. They are intended to collect the lint formed during the drying process. In case of clogged filters, the air flow inside the dryer would be seriously affected: the drying times would be longer, the energy consumption would increase and the dryer could be damaged. If these procedures are not carried out properly, the dryer may not start.

PRODUCT DESCRIPTION

1. Water Tank
2. Air Intake
3. Bottom filter
4. Door filter

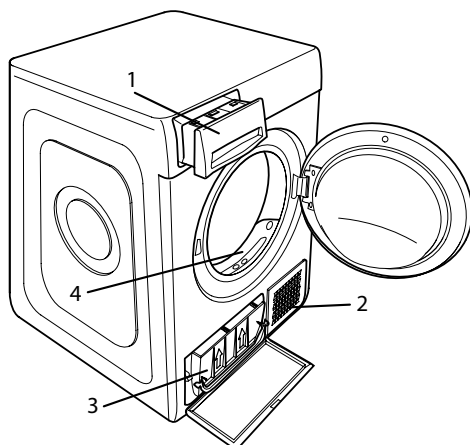

NOTE: After cleaning the filters the relevant indicator remains on; this is normal, it will disappear when you start a new drying cycle.

Cleaning the tumble dryer

- The external metal, plastic and rubber parts can be cleaned with a damp cloth.
- Clean the front air intake grille regularly (every 6 months) with a vacuum cleaner to remove any lint, fluff or dust deposits. Furthermore, remove any lint deposits from the filters area, using a vacuum cleaner every so often.
- Do not use solvents or abrasives.

TRANSPORT AND HANDLING

Never lift the dryer by holding it at the worktop.

1. Unplug the dryer.
2. Remove the water from the water tank completely.
3. Make sure that door and water tank are properly closed.
4. If the drain hose is connected to your drainage system, re-connect it to the back of the dryer (see "Installation" section in the Safety Instruction guide).

Power consumption			
off-mode (Po) - Watts	0.42		
left-on mode (Pl) - Watts	2.00		
Programmes	Kg	kWh	Minutes
Eco*	9	2.16	211
Eco	4.5	1.17	131
Synthetics	4	0.73	95

* This is the reference programme for the energy label and suitable to dry normal wet cotton laundry. This is the most efficient programme in terms of energy consumption for drying wet cotton laundry (Standard/Default starting configuration).

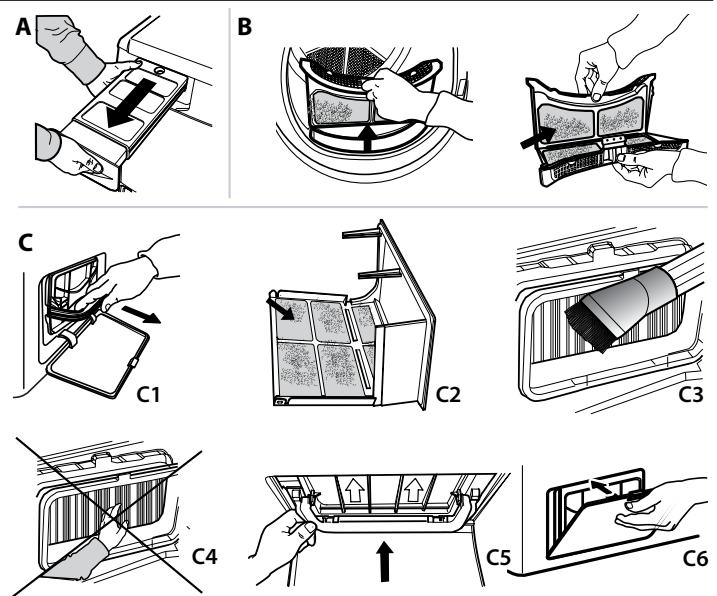

TROUBLESHOOTING

EN

Before contacting the After-sales Service, refer to the table below. Often the malfunctions are minor and can be solved in few minutes.

Malfunction	Possible cause	Solution
The drying times are very long.	An appropriate maintenance was not carried out.	Refer to the Cleaning & Maintenance section and perform the operations described.
	The garments are too wet.	Carry out a washing cycle with higher spin speed to remove as much water as possible.
	Room temperature.	The drying time may be longer if the room temperature falls outside the 14–30°C range.
	The programme, the time and/or the drying level set are not suitable for the type and the amount of load inserted into the dryer.	Refer to Programmes and Options sections to find the programme and options most suitable for the type of load.
	The dryer may be overloaded.	Refer to the Programmes section to check the max load for each programme.
The tumble dryer does not turn on.	The "On/Off" button was not pressed.	Press the "On/Off" button.
	The plug is not inserted into the socket.	Insert the plug into the socket.
	The socket is faulty.	Try to plug another appliance in the same socket. Do not use connecting electrical devices to the socket, such as adapters or extensions.
	A power failure occurred.	Wait for the power supply to be restored and switch the fuse on again if necessary.
The tumble dryer does not start.	The door has not been closed properly.	Close the door.
	A time delay was set to the start of the cycle.	For machines equipped with this function: wait for the set delay to end or switch the machine off to reset it. Refer to the Options section.
	The "Start/Pause" button was not pressed.	Press the "Start/Pause" button.
	The Key Lock function was enabled (for machines equipped with this option).	If Key Lock was selected, disable it. Switching the machine off will not disable this option. Refer to the Options section.
Garments are wet at cycle completion.	Small load.	The automatic programme has not sensed the required final moisture so that the dryer completes the programme and stops. If this happens simply select an additional short period of drying or select Extra Dry option if available.
	Large loads or heavier fabrics.	Dryness levels can be modified to the specific dryness desired. Extra Dry is recommended for ready to wear items.
	The drying cycle was paused and then not reactivated within 15 minutes, causing the machine to shut down.	The drying cycle has to be set up once more and restarted.
	A power failure might have occurred, causing the machine to shut down.	The drying cycle has to be set up once more and restarted.
Lights on or flashing		
Water tank	The water tank is full.	Empty the water tank. Refer to the Cleaning & Maintenance section.
Door filter	Failure of the air flow necessary for machine operation.	Clean the door filter and check whether air intake is free. Carrying out these operations improperly may cause damages. Refer to Cleaning & Maintenance section.
Bottom filter*	The bottom filter requires cleaning.	Clean the bottom filter. Refer to Cleaning & Maintenance section.
The presence of wrench symbol signals a malfunction.	The machine sensors detected a failure.	Switch the dryer off and unplug it. Open the door immediately and pull laundry out, to allow the heat to dissipate. Wait for about 15 minutes. Reconnect the dryer to the power supply, load the laundry and restart the drying cycle. If the problem still occurs, contact the After-Sales Service Centre and communicate the letters and digits flashing on the display. For instance: F3 and E2.

*Note: some models are auto-cleaning and not equipped with bottom filter. Please refer to the Cleaning & Maintenance section.

Policies, standard documentation, ordering of spare parts and additional product information can be found by:

- Using QR code in your appliance
- Visiting our website docs.indesit.eu and parts-selfservice.europeanappliances.com
- Alternatively, **contact our After-sales Service** (See phone number in the warranty booklet). When contacting our After-sales Service, please state the codes provided on your product's identification plate.

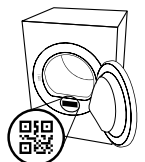



GRACIAS POR COMPRAR UN PRODUCTO INDESIT.

Para recibir una asistencia más completa,

registre su producto en

www.indesit.com/register



Antes de usar el aparato, lea atentamente las Instrucciones de seguridad.



ESCANEE EL CÓDIGO QR DE SU APARATO PARA OBTENER INFORMACIÓN MÁS DETALLADA.

PANEL DE CONTROL

- 1 Encendido/Apagado (Reset si se mantiene pulsado)
- 2 Mando programas
- 3 Inicio/Pausa
- 4 Push & GO

Teclas de opciones*

- 5 Nivel secado
- 6 Inicio diferido
- 7 Tiempo secado
- 8 Fin de ciclo
- 9 Secado delicado (Teclas bloqueo si se mantiene pulsado)
- 10 Antiarrugas (Silencio si se mantiene pulsado)

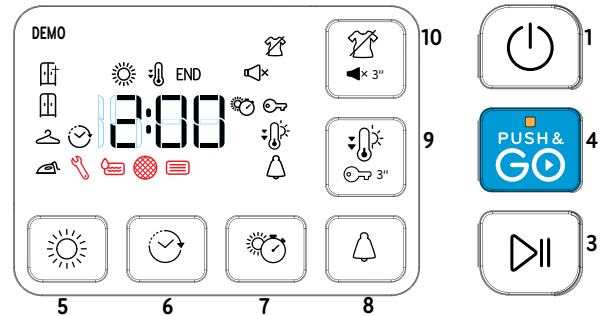
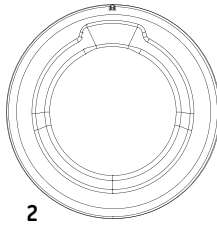

*Nota: algunos modelos podrían presentar la indicación completa en lugar de los iconos.

INDICADORES

Nivel de secado: Seco plancha - Seco para colgar - Seco armario - Extra seco

Fase del ciclo: Secado - Enfriado - **END** Fin del ciclo

Vaciar el depósito del agua - Limpiar el Filtro de la puerta - Limpiar el Filtro inferior

Consultar la sección Problemas y soluciones: Avería contactar servicio de asistencia

PRIMER USO

Asegúrese de que el depósito de agua esté introducido correctamente. Asegúrese de que el tubo de desagüe situado en la parte trasera de la secadora esté fijado correctamente al depósito de agua de la secadora o al sistema de desagüe de la casa.

La secadora se debe instalar en una habitación con una temperatura entre 5°C y 35°C para asegurar el funcionamiento correcto.

Antes de utilizar su secadora controle que haya permanecido en posición vertical durante 6 horas, como mínimo.

USO DIARIO

Si hace esto, su aparato funcionará lo **MEJOR** posible:

- recuerde vaciar el depósito de agua después de cada ciclo de secado.

- recuerde limpiar los filtros después de cada ciclo de secado.

Consulte el apartado Cuidados y mantenimiento.

1. Conecte la secadora en la toma de corriente.
2. Abra la puerta y cargue la ropa; consulte siempre las instrucciones en las etiquetas de la ropa y las cargas máximas indicadas en el apartado de programas. Vacíe los bolsillos. Asegúrese de que la ropa no quede atrapada entre la puerta y/o el filtro de la puerta. No cargue artículos demasiado mojados. No seque objetos grandes y demasiado voluminosos. Para un óptimo secado, las prendas deben cargarse una a una.
3. Cierre la puerta.
4. Pulse el botón de "Encendido/apagado".
5. Seleccione el programa más adecuado para el tipo de tejido de la carga.
6. Seleccione las opciones, si es necesario.
7. Pulse el botón "Inicio/Pausa" para comenzar el secado.
8. Al final del ciclo de secado, sonará una advertencia acústica. Un indicador en el panel de control mostrará el final del ciclo. Apague la máquina pulsando el botón de "Encendido/Apagado", abra la puerta y Saque la carga inmediatamente para evitar la formación de arrugas en la ropa.

Si la máquina no se apaga manualmente, aproximadamente un cuarto de hora después de finalizar el ciclo el aparato se apagará automáticamente para ahorrar energía.

Tenga en cuenta que algunos programas/opciones son compatibles con el sistema "Antiarrugas". Esto significa que, unas horas después de finalizar el ciclo de secado, el tambor gira a intervalos regulares para evitar la formación de arrugas.

Tenga en cuenta que algunos modelos realizan una fase final de

secado en frío, por lo que es posible que los tejidos no estén calientes. En caso de corte de corriente, es necesario pulsar el botón "Inicio/pausa" para reiniciar el ciclo.

PUSH & GO

Esta función permite iniciar un ciclo, después de haber encendido la máquina, sin haber accionado ninguna otra tecla y/o mando (de lo contrario, el programa Push & GO se desactivará).

Es siempre necesario seguir los puntos 1 2 y 3 del uso cotidiano. Para iniciar el ciclo Push & GO, mantener apretado el botón. El piloto encendido indica que el ciclo está en marcha. El ciclo es ideal para prendas de algodón y sintéticas. Carga máxima 4 kg. (Duración del ciclo 120'). Si la puerta se abre durante el ciclo, para reiniciar el ciclo, hay que cerrar la puerta y apretar la tecla INICIO/PAUSA. Tal programa no permite configurar otras opciones.

Apertura de la puerta durante el ciclo

La puerta de la secadora puede abrirse en cualquier momento durante el ciclo para comprobar el progreso y retirar las prendas que ya estén secas.

Sin embargo, dado que la apertura de la puerta puede prolongar el tiempo de secado, se recomienda mantener la puerta cerrada durante todo el ciclo para ahorrar tiempo y energía.

Una vez cerrada la puerta, pulse el botón «Inicio/pausa» en los próximos 15 minutos para reanudar el funcionamiento de la máquina.

TRANSPORTE Y MANIPULACIÓN

No levante nunca la secadora sosteniéndola por su parte superior.

1. Desenchufe la secadora.
2. Elimine el agua por completo del depósito de agua.
3. Asegúrese de que la puerta y depósito de agua estén bien cerrados.
4. Si el tubo de desagüe está conectado a su sistema de desagüe, vuelva a fijar el tubo de desagüe a la parte trasera de la secadora (consulte la Guía de Instalación).

ETIQUETAS DE MANTENIMIENTO

Controle las etiquetas de las prendas, en especial cuando se introducen por primera vez en la secadora. A continuación se reproducen los símbolos más comunes:

- Puede utilizarse en la secadora.
- No se puede secar en secadora.
- Secar a alta temperatura.
- Secar a baja temperatura.

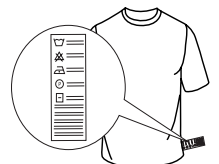

PROGRAMAS

La duración de estos programas depende del tamaño de la carga, del tipo de tejidos, de la velocidad del centrifugado usado en su lavadora y de las otras opciones seleccionadas.

En los modelos con pantalla, la duración de los ciclos se muestra en el panel de control. El tiempo restante es monitorizado constantemente y modificado durante el ciclo de secado para mostrar la mejor estimación posible. De forma opcional puede aumentar o disminuir el nivel de secado utilizando la opción correspondiente, en el caso de que todas las cargas en los ciclos automáticos queden siempre menos secas o más secas de lo que le gustaría.

 **Eco** **kg Max***
Programa de algodón estándar, apto para secar ropa normalmente mojada de algodón. El programa más eficiente en términos de consumo de energía para secar la ropa de algodón. Los valores de la etiqueta de energía se basan en este programa.

NOTA: Para una eficiencia energética óptima, este ciclo está configurado por defecto en el nivel "Seco armario". Para un nivel de secado más alto, recomendamos utilizar el ciclo Algodón.

 **Algodón** **kg Max***
Ciclo adecuado para secar prendas de todo tipo de algodón, salen listas para colocarlas en el armario.

 **Variada** **kg 4**
Este es el programa ideal para secar juntos los tejidos de algodón y los sintéticos.

 **Sintéticos** **kg 4**
Para secar ropa con tejidos sintéticos.

 **Sintéticos Mini** **kg 2**
2kg Secado económico para pequeñas cargas de ropa.

 **Delicados** **kg 2**
Para secar ropa delicada que requiere un tratamiento suave.

 **Lana** **kg 1**
Para secar prendas de lana. Se aconseja dar la vuelta a las prendas antes del secado. Dejar que los bordes más pesados que estuvieran aún húmedos se sequen naturalmente.

 **Refrescar**
Programa breve adecuado para refrescar fibras y prendas mediante la emisión de aire fresco. No utilizar con prendas aún mojadas. Puede utilizarse con cualquier dimensión de carga, pero es más eficaz con cargas pequeñas. El ciclo dura unos 20 minutos.

 **Camisas** **kg 3**
Este programa está dedicado a las camisas de algodón o mezcla algodón/sintéticos.

 **Edredón**
Para secar prendas voluminosas como un edredón.

 **Bebé** **kg 2**
Un programa concebido específicamente para secar la ropa de vestir y de cama de recién nacidos (algodón y chenilla) y las prendas delicadas. No secar artículos con revestimientos de plástico.

 **Deporte** **kg 4**
Para secar ropa de deporte de tejido sintético o algodón.

 **Calzado Deportivo** **1 pareja**
Este es un programa para secar un par de zapatillas deportivas. Las zapatillas deben lavarse y centrifugarse a una velocidad de centrifugado mínima de 400 revoluciones. Debe usarse con el correspondiente soporte para zapatos suministrado. Secar solo zapatillas deportivas de material sintético o tela.

 **Plancha Fácil**
Este ciclo relaja las fibras, facilitando el planchado y el doblado. Apto para cargas pequeñas de tejidos de algodón y mezcla húmedos o secos. No usar con ropa todavía mojada.

 **Rápido 45'** **kg 1**
Un programa rápido a tiempo, ideal para secar prendas centrifugadas a alta velocidad en la lavadora, por ejemplo las camisas utilizadas en una semana de trabajo.

***CARGA MÁXIMA 9 Kg (Carga seca)**

OPCIONES

Estos botones se usan para personalizar el programa seleccionado según las propias exigencias. No todas las opciones están disponibles para todos los programas. Algunas son incompatibles con otras precedentemente seleccionadas. La incompatibilidad es indicada por una señal acústica y/o por indicadores intermitentes. Si la opción está disponible, el indicador de la opción seleccionada permanecerá encendido. Algunas opciones pueden permanecer en la memoria del programa si han sido seleccionadas en el secado precedente.

 **Nivel secado**
Apretar varias veces el botón correspondiente para obtener un nivel de humedad residual diferente en la ropa. Un indicador señala el nivel que se está seleccionando.

 **Seco para plancha:** secado muy delicado. Las prendas se plancharán más fácilmente justo después del ciclo.

 **Seco para colgar:** un nivel estudiado para prendas delicadas; listas para ser colgadas.

 **Seco armario:** la ropa está lista para ser doblada y guardada en el armario.

 **Extra seco:** utilizado para prendas que se van a vestir al final del ciclo.

 **Tiempo secado**
Esta opción permite escoger la duración del secado. Apretar varias veces el botón correspondiente para configurar el tiempo deseado para el secado. Un indicador, en el panel de control, señala el tiempo que se está escogiendo.

 **Inicio diferido**
Esta opción permite configurar un retraso respecto al inicio del ciclo. Apretar varias veces el botón correspondiente con el fin de obtener el retraso deseado. Después de haber alcanzado el tiempo máximo seleccionable, si se vuelve a apretar la tecla, la opción se restablece. Un indicador, en el panel de control, señala el tiempo que se está escogiendo. Después de haber apretado la tecla "Inicio/Pausa": la máquina señala el tiempo restante para el comienzo del ciclo.

En caso de apertura de la puerta, después del cierre, hay que volver a apretar la tecla "Inicio/Pausa".

 **Silencio**
Esta opción permite desactivar las señales acústicas del panel de control. Las alarmas de errores de funcionamiento permanecen activas.

- para activar la opción hay que mantener apretada la tecla hasta que se encienda el indicador correspondiente.
- para desactivar la opción hay que mantener apretada la tecla hasta que se apague el indicador correspondiente.

 **Fin de ciclo**
Esta opción activa una señal acústica prolongada al final del ciclo. Activarla si no se está seguro de escuchar el sonido normal de final de ciclo. Esta opción, si se ha seleccionado en el secado precedente, permanece en la memoria.

 **Teclas bloqueo**
Esta opción bloquea todos los mandos de la máquina, menos la tecla "Encendido/apagado".

Con la máquina encendida:

- para activar la opción hay que mantener apretada la tecla hasta que la máquina señala que la opción ha sido habilitada.
- para desactivar la opción hay que mantener apretada la tecla hasta que la máquina señala que la opción ha sido deshabilitada.

Esta opción, si se ha seleccionado en el secado precedente, permanece en la memoria.

USO DEL SOPORTE PARA CALZADO

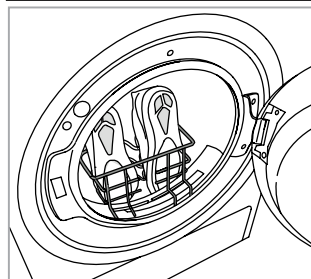

Retirar el filtro de la puerta y colocar el soporte. Los cordones deben introducirse en el interior de las zapatillas: las puntas deben dirigirse hacia abajo y las suelas hacia el frente. No añadir otra ropa u otras zapatillas dentro del cesto. Volver a colocar el filtro de la puerta después del secado.

Antiarrugas

Esta opción añade al final del ciclo un tratamiento anti-arrugas mediante rotaciones periódicas del cesto (duración hasta 10 horas). Es especialmente aconsejable cuando no se tiene la posibilidad de sacar la ropa en cuanto ha terminado el secado. Si esta opción se usa en combinación con el inicio retrasado, el tratamiento anti-arrugas se añadirá también a la fase de inicio retrasado. Esta opción, si se ha seleccionado en el secado precedente, permanece en la memoria.

Secado delicado

Realiza un tratamiento más suave de la ropa reduciendo la temperatura de secado.

LIMPIEZA Y MANTENIMIENTO

ADVERTENCIA: desenchufe la secadora durante los procedimientos de limpieza y mantenimiento.

Vaciado del depósito de recogida del agua después de cada ciclo (véase la figura A).

Extraer el contenedor de la secadora y vaciarlo en un lavabo o en otro drenaje adecuado, después, volver a colocarlo correctamente. No utilizar la secadora sin haber vuelto a introducir el depósito en su alojamiento.

Limpieza de los filtros

Extraer los filtros y limpiarlos eliminando la pelusa de sus superficies con la mano o un paño o usando una aspiradora, luego vuelve a colocarlos en su lugar. Las pelusas deben tirarse a la basura y no eliminarse por el desagüe para evitar la propagación de microplásticos en el sistema de agua utilizado.

No utilizar la secadora sin haber introducido antes de nuevo el filtro en su alojamiento.

Limpieza del filtro de la puerta después de cada ciclo (véase la B).

Como desmontar el filtro de la puerta:

1. Abrir la puerta y tirar del filtro hacia arriba.
2. Abrir el filtro y limpiarlo, en todas sus partes, de pelusa. Volver a colocarlo correctamente; asegurarse de que el filtro se haya vuelto a introducir completamente a ras de la junta de la secadora.

Limpieza del filtro inferior cuando se enciende el indicador correspondiente (véase la figura C).

NOTA: en cualquier caso, se recomienda limpiar el propio filtro después de cada ciclo para optimizar las prestaciones de secado.

Como desmontar el filtro inferior:

- C1. Abra la tapa inferior; sujete el asa y saque el filtro.
- C2. Abrir la pared posterior del filtro y eliminar la pelusa de la superficie interna de la malla.
- C3/C4. Compruebe la cámara del filtro inferior cada mes. Si observa pelusas residuales acumuladas en las aletas metálicas, límpielas con un aspirador, utilizando una boquilla con cepillo.

Es fundamental realizar movimientos verticales, ya que puede destruir el componente si intenta limpiarlo en sentido horizontal. Evite el contacto directo de la mano con las aletas; hay riesgo de corte.

C5. Cierre la parte trasera del filtro y vuelva a colocarlo comprobando que está perfectamente colocado en su sitio, a continuación baje el asa del filtro.

C6. Bajar la tapa inferior.

Asegurarse de que la rejilla de la toma de aire esté libre.

Los filtros son componentes fundamentales del secado. Su función es la de recoger la pelusa que se forma durante el secado. En caso de que los filtros se atasquen, el flujo de aire al interior de la secadora se pondría en peligro gravemente: los tiempos de secado se alargan, se consume más energía y pueden provocarse daños a la secadora. Si estas operaciones no se efectúan correctamente, la secadora podría no ponerse en marcha.

NOTA: después de limpiar los filtros, el indicador correspondiente permanece encendido; es normal, desaparecerá al iniciar un nuevo ciclo de secado.

Limpieza de la secadora

- Las piezas externas de metal, plástico y goma se pueden limpiar con un paño húmedo.
- Limpie la rejilla delantera de entrada de aire periódicamente (cada seis meses) con una aspiradora para eliminar cualquier depósito de pelusa, pelo o polvo. Además, elimine de vez en cuando cualquier depósito de pelusa de la parte de los filtros utilizando una aspiradora de vez en cuando.
- No utilice disolventes o abrasivos.

Consumo de energía			
Modo apagado (off) (Po) - Watts			0.42
Modo sin apagar (left-on) (Pl) - Watts			2.00
Programas	Kg	kWh	Minutos
Eco* <input type="checkbox"/>	9	2.16	211
Eco <input type="checkbox"/>	4.5	1.17	131
Sintéticos	4	0.73	95

* Programas de referencia para la Etiqueta de energía, que es apto para secar tejidos de algodón con humedad normal y que es el programa más eficiente en términos de consumo de energía para secar tejidos de algodón húmedos. (Configuración estándar/predeterminada inicial).

DESCRIPCIÓN DEL PRODUCTO

1. Depósito de agua
2. Rejilla de la toma de aire
3. Filtro inferior
4. Filtro de la puerta

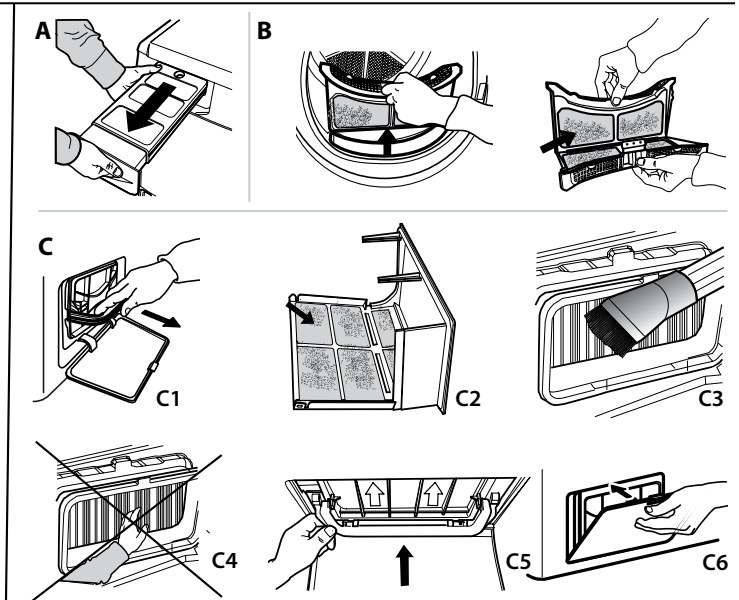
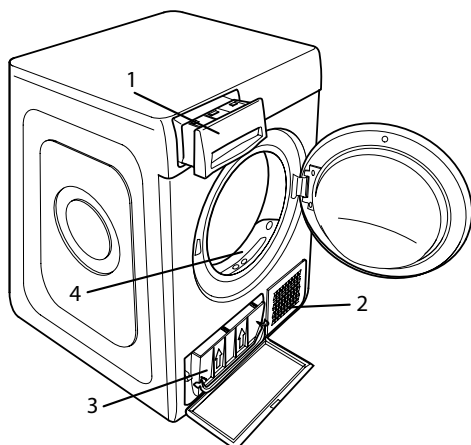

En caso de error de funcionamiento, antes de contactar con la asistencia, controlar la tabla de abajo. Las anomalías son a menudo poco graves y pueden resolverse en pocos minutos.

Anomalía	Posible causa	Solución
Los tiempos de secado son muy largos.	No se ha efectuado un mantenimiento adecuado.	Consultar la sección Limpieza y mantenimiento y efectuar las operaciones descritas.
	La ropa está demasiado mojada.	Efectuar un ciclo de lavado con revoluciones de centrifugado más elevadas para eliminar la mayor cantidad de agua posible.
	Temperatura ambiente.	El secado puede llevar más tiempo si la temperatura ambiente se sale del rango de 14–30°C.
	Programa, tiempo y/o nivel de secado configurados no son adecuados para el tipo o la cantidad de carga introducida en la secadora.	Consultar la sección programas y opciones para encontrar el programa y las opciones más adecuados para la carga.
	La secadora podría estar sobrecargada.	Consultar la sección programas para verificar la carga máxima para cada programa.
La secadora no se enciende.	No se ha pulsado el botón Encendido/Apagado.	Pulse el botón Encendido/Apagado.
	El enchufe no está introducido en la toma de corriente.	Introducir el enchufe en la toma de corriente.
	La toma de corriente está averiada..	Intentar conectar otro electrodoméstico en la misma toma. No usar dispositivos eléctricos de conexión a la toma como adaptadores o prolongaciones.
	Se ha producido una interrupción de la corriente eléctrica.	Espere a que vuelva el suministro eléctrico y vuelva a encender el fusible si es necesario.
La secadora no arranca.	La puerta no se ha cerrado correctamente.	Cerrar la puerta.
	Se ha configurado un retraso para el arranque del ciclo.	En las máquinas con esta función: esperar al final del retraso configurado o apagar la máquina para restablecerla. Consultar la sección Opciones.
	No se ha apretado la tecla Inicio/Pausa para poner en marcha el programa.	Apretar la tecla Inicio/Pausa.
	En las máquinas dotadas de función de teclas bloqueo, se ha activado esta opción.	Consulte el apartado Opciones. Si el Bloqueo de teclas está seleccionado, desactívelo. Apagar la máquina no desactivará esta opción.
Las prendas están húmedas al finalizar el ciclo.	Carga pequeña.	El programa automático no ha captado la humedad final requerida y la secadora completará el programa y se detendrá. Si esto sucede, simplemente seleccione un periodo de secado adicional corto o seleccione la opción de secado extra si está disponible.
	Cargas grandes o tejidos pesados.	Los niveles de secado pueden modificarse hasta alcanzar el nivel de secado deseado. Se recomienda utilizar la opción «Extra seco» para las prendas que vaya a usar al momento.
	El ciclo de secado se detuvo y no se reactivó en 15 minutos, lo que provocó que la máquina se apagara.	El ciclo de secado debe configurarse una vez más y reiniciarse.
	Es posible que se haya producido un fallo de alimentación que haya provocado el apagado de la máquina.	El ciclo de secado debe configurarse una vez más y reiniciarse.

Indicadores encendidos o intermitentes

Depósito de agua	El depósito está lleno.	Vaciar el depósito. Consultar la sección Limpieza y mantenimiento.
Filtro de la puerta	Anomalía en el flujo de aire necesario para el funcionamiento de la máquina.	Limpiar el filtro de la puerta y controlar que la rejilla de la toma de aire esté libre. Si estas operaciones no se efectúan correctamente, la secadora podría sufrir daños. Consultar la sección Limpieza y mantenimiento.
Filtro inferior*	El filtro inferior tiene que ser limpiado.	Efectuar la limpieza del filtro inferior. Consultar la sección Limpieza y mantenimiento.
La presencia del símbolo de la llave inglesa señala una anomalía.	Los sensores de la máquina han detectado una anomalía.	Apagar la secadora y desconectarla la red eléctrica. Abrir la puerta inmediatamente y extraer la ropa de manera que el calor pueda disiparse. Esperar unos 15 minutos. Volver a conectar la secadora a la red eléctrica, cargar la ropa y volver a poner en marcha el ciclo de secado. Si el problema persiste, ponerse en contacto con el Servicio de Asistencia y comunicar las letras y los números que parpadean en la pantalla. Por ejemplo F3 y E2.

*Nota: algunos modelos se limpian solos; no dotados de filtro inferior, consultar la sección Limpieza y mantenimiento.

Puede consultar los reglamentos, la documentación estándar, así como pedir piezas de repuesto, mediante alguna de las siguientes formas:

- Utilizando el código QR en tu aplicación
- Visitando nuestra página web **docs.indesit.eu** y **parts-selfservice.europeanappliances.com**
- También puede, **ponerse en contacto con nuestro Servicio postventa** (Consulte el número de teléfono en el folleto de la garantía). Cuando se ponga en contacto con nuestro Servicio Postventa, deberá indicar los códigos que figuran en la placa de características de su producto.

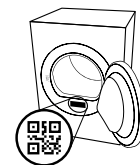



OBRIGADO POR TER ADQUIRIDO UM PRODUTO INDESIT.

Para beneficiar de uma assistência mais completa,

registre o seu produto em
www.indesit.com/register



Leia as instruções de segurança com atenção antes de usar o aparelho.



EFEETUE A LEITURA DO CÓDIGO QR NO SEU APARELHO PARA OBTER INFORMAÇÕES MAIS DETALHADAS.

PAINEL DE COMANDOS

- 1 Ligar/Desligar (Reinicia, se premido durante muito tempo)
- 2 Seletor de programas
- 3 Início/Pausa
- 4 Push & GO

Teclas Opções*

- 5 Nível secagem
- 6 Início retardado
- 7 Secagem temporizada
- 8 Fim de ciclo
- 9 Secagem delicada (Teclas bloqueadas se premido durante muito tempo)
- 10 Antirrugas (Silêncio se premido durante muito tempo)

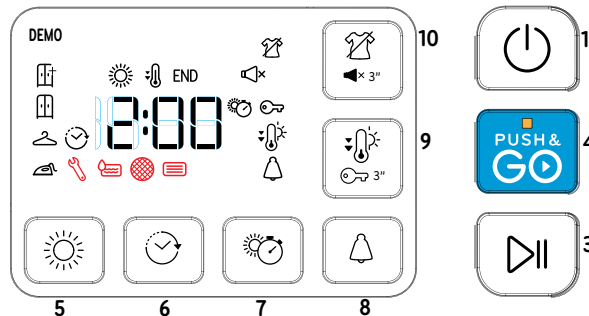
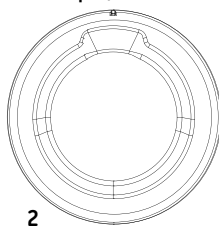

*Nota: alguns modelos podem ter os dizeres por extenso no lugar dos ícones.

INDICADORES

Nível secagem: Engomar - Pendurar - Armário - Secagem extra

Fase do ciclo: Secagem - Resfriamento - **END** Fim de ciclo

Drenar o tanque de água - **Limpar o filtro da porta** - **Limpar o filtro inferior**

Consulte a secção Problemas e Soluções: **Avaria** chamada de assistência

UTILIZAR PELA PRIMEIRA VEZ

Assegure-se de que o Tanque de água está corretamente inserido. Assegure-se de que a mangueira de drenagem situada na parte traseira da máquina de secar está corretamente fixa ao respetivo Tanque de água ou à sua rede de esgotos domésticos.

A máquina de secar deve ser instalada numa divisão com temperatura entre 5 °C e 35 °C para assegurar um funcionamento correto.

Antes de utilizar a sua máquina de secar roupas, verifique que tenha ficado na posição vertical por no mínimo 6 horas.

UTILIZAÇÃO DIÁRIA

Ao fazê-lo, manterá a sua máquina de secar a funcionar com o MÁXIMO DESEMPENHO:

- lembre-se de esvaziar o depósito de água após cada ciclo de secagem.

- lembre-se de limpar os filtros após cada ciclo de secagem.

Consulte a secção Limpeza e Manutenção.

1. Ligue a máquina de secar à tomada de alimentação elétrica.
2. Abra a porta e introduza as peças de vestuário; consulte sempre as instruções nas etiquetas das peças e as cargas máx. indicadas na secção dos programas. Esvazie os bolsos das peças que pretende secar. Certifique-se de que as peças não ficam presas entre a porta e/ou o filtro da porta. Não carregue a máquina com peças encharcadas. Não seque itens grandes e muito volumosos na máquina. Para obter um resultado de secagem perfeito, as peças de vestuário devem ser introduzidas uma a uma.
3. Feche a porta.
4. Prima o botão "Ligar/Desligar".
5. Selecione o programa mais adequado para o tipo de tecido na carga a secar.
6. Selecione as opções, se necessário.
7. Prima o botão "Início/Pausa" para iniciar a secagem.
8. No final do ciclo de secagem, é emitido um alarme sonoro. Um indicador no painel de controlo sinaliza o fim do ciclo. Desligue a máquina premindo o botão "Ligar/Desligar", abra a porta e retire a roupa a imediatamente para evitar a formação de vincos.

Se a máquina não for desligada manualmente, após cerca de um quarto de hora do final do ciclo, o aparelho desliga-se automaticamente para economizar energia. Note que alguns programas/opções estão de acordo com o sistema "Antirrugas". Isto significa que, durante algumas horas após o término do ciclo de secagem, o tambor roda em intervalos regulares para evitar a formação de vincos. Tenha em conta que alguns modelos realizam uma fase final de centrifugação a frio, por isso é possível que não sintam que os tecidos estão quentes. Em caso de falha de energia, é necessário pressionar o botão "Início/Pausa" para reiniciar o ciclo.

PUSH & GO

Esta função permite iniciar um ciclo, após a ligação da máquina, sem ter acionado nenhuma outra tecla e/ou manípulo (caso contrário, o programa Push & GO será desativado).

É sempre necessário seguir os pontos 1, 2 e 3 da utilização diária.

Para iniciar o ciclo Push & GO, mantenha premido o botão. O led aceso indica que o ciclo foi iniciado. O ciclo é indicado para peças de algodão e sintéticas. Carga máx. 4 kg. (Duração do ciclo 120').

Se a porta for aberta durante o ciclo, para reiniciar o ciclo, é necessário fechar a porta e carregar na tecla Início/Pausa. Tal programa não permite selecionar outras opções.

Abertura da porta durante o ciclo

A porta da máquina de secar roupa pode ser aberta em qualquer altura durante o ciclo para verificar o progresso e remover qualquer peça de vestuário que já esteja seca.

Contudo, dado que a abertura da porta pode prolongar o tempo de secagem, recomendamos que mantenha a porta fechada durante todo o ciclo para poupar tempo e energia.

Depois de fechar a porta, pressione o botão "Início/Pausa" no espaço de 15 minutos para retomar o funcionamento da máquina.

TRANSPORTE E MANUSEAMENTO

Nunca levante a máquina de secar através da parte superior.

1. Desligue a máquina de secar.
2. Retire toda água do depósito de água.
3. Assegure-se de que a porta da máquina e o depósito de água estão bem fechados.
4. Se a mangueira de drenagem estiver ligada à sua rede de esgotos, ajuste a mesma à parte traseira da máquina novamente (ver Guia de Instalação).

ETIQUETAS DE MANUTENÇÃO

Verifique as etiquetas das peças de roupa, especialmente quando é a primeira vez que as coloca na máquina de secar roupa. São indicados a seguir os símbolos mais comuns:

- Pode colocar-se na máquina de secar.
- Não colocar na máquina de secar.
- Secar a alta temperatura.
- Secar a baixa temperatura.

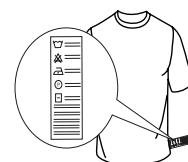

PROGRAMAS

A duração destes programas depende do peso da carga, do tipo de tecido, da velocidade de centrifugação utilizada na sua máquina de lavar roupa e de outras eventuais opções selecionadas. **Nos modelos com display, a duração dos ciclos é exibida no painel de comandos.** O tempo residual é constantemente monitorizado e modificado durante o ciclo de secagem para mostrar o melhor tempo estimado possível. Opção a utilizar - Se todas as suas cargas nos Ciclos Automáticos forem consistentemente menos secas ou mais secas do que gostaria, pode aumentar ou diminuir o nível de secagem utilizando a opção específica.

Eco **kg Max***
Programa de algodão padrão, destinado à secagem de roupa de algodão com humidade normal. O programa mais eficiente em termos de consumo de energia para a secagem de roupa de algodão. Os valores da Etiqueta de Energia baseiam-se neste programa.

NOTA: Para obter a eficiência energética ideal, este ciclo, por padrão, é configurado para o nível "Seco armário". Para um maior nível de secagem sugerimos o ciclo Algodão.

Algodões **kg Max***
Ciclo adequado para a secagem de todos os tipos de algodão, pronto para ser colocado no armário.

Mista **kg 4**
Este é o programa ideal para secar tecidos de algodão e sintéticos juntos.

Sintética **kg 4**
Para secar roupa de fibras sintéticas.

Mini sintética **kg 2**
Secagem económica de pequenas cargas de roupa.

Delicadas **kg 2**
Para secar roupa delicada que necessita de um tratamento mais suave.

Lã **kg 1**
Para secar peças de lã. Aconselha-se virar as peças do avesso antes de secar. Deixe secar naturalmente as partes mais pesadas que ficam ainda húmidas.

Refrescar
Programa rápido adequado para refrescar fibras e peças através de injeção de ar fresco. Não deve ser utilizado com peças ainda molhadas. Pode ser utilizado com qualquer peso de carga, mas é mais eficaz com cargas reduzidas. O ciclo dura cerca de 20 minutos.

Camisas **kg 3**
Este programa é dedicado a camisas de algodão ou mistas algodão/sintética.

Edredões
Para secar peças de roupa volumosas, como um único edredão.

Bebé **kg 2**
Um programa especialmente estudado para secar roupas de bebés (algodão e aveludado) e peças delicadas. Não seque as peças com forro de plástico.

Desporto **kg 4**
Para secar roupa de desporto em fibra sintética ou algodão.

Calçado desportivo **1 par**
Este é um programa para secar um par de sapatos de desporto. Os sapatos devem ter sido lavados e centrifugados a uma velocidade de centrifugação mínima de 400 rpm. Devem ser colocados no suporte de sapatos fornecido. Seque somente sapatos feitos de material sintético ou de tecido.

Engomar fácil
Este ciclo relaxa as fibras, tornando mais fácil engomar e dobrar a roupa. Adequado para pequenas cargas de roupa de algodão húmido ou seco e tecidos de mistura de algodão. Não utilizar para roupas que ainda estejam molhadas.

Rápido 45' **kg 1**
Um programa rápido, ideal para secar peças centrifugadas à alta velocidade na lavadora, por exemplo, camisas usadas em uma semana de trabalho.

***CARGA MÁX. 9 Kg (Carga seca)**

OPÇÕES

Estes botões permitem-lhe personalizar o programa selecionado de acordo com os seus requisitos pessoais. Nem todas as opções estão disponíveis para todos os programas. Algumas opções podem ser incompatíveis com aquelas que definiu anteriormente; Se assim for, será alertado pelo alarme sonoro e/ou indicadores intermitentes. Se a opção estiver disponível, o indicador dessa opção permanecerá aceso. O programa pode reter algumas opções selecionadas em ciclos de secagem anteriores.

Nível secagem
Prima várias vezes o respetivo botão para obter um diferente nível de humidade residual na roupa. Um indicador assinala o nível selecionado.

Seco p/engomar: secagem muito delicada. Os itens serão engomados com maior facilidade imediatamente após o ciclo.

Para pendurar: um nível estudado para roupas delicadas; prontas para serem penduradas.

Para guardar: a roupa está pronta para ser dobrada e arrumada no armário.

Secagem extra: utilizado para peças a serem usadas logo após o fim do ciclo.

Secagem temporizada
Esta opção permite escolher a duração da secagem. Prima várias vezes o respetivo botão para configurar o tempo desejado para a secagem. Um indicador, no painel de comandos, assinala o tempo a ser definido.

Início retardado
Esta opção permite programar um atraso relativamente ao início do ciclo. Prima várias vezes o respetivo botão a fim de obter o atraso desejado. Depois de ter atingido o tempo máximo selecionável, premindo a tecla mais uma vez a opção é redefinida. Um indicador, no painel de comandos, assinala o tempo a ser definido. Depois de ter premido a tecla "Início/Pausa": a máquina assinala o tempo que falta para o início do ciclo. No caso de abertura da porta, depois de a ter fechado, é necessário premir novamente a tecla "Início/Pausa".

Silêncio
Esta opção permite excluir os sinais sonoros do painel de controlo. Os alarmes de mau funcionamento permanecem ativos.
• Para ativar a opção, é preciso manter a tecla premida até se acender o respetivo indicador.
• Para desativar a opção, é preciso manter a tecla premida até se apagar o respetivo indicador.

Fim de ciclo
Esta opção ativa um sinal sonoro prolongado no fim do ciclo. Deve ser ativada caso não se tenha a certeza de ouvir o som normal de fim de ciclo. Esta opção, se selecionada na secagem anterior, permanece na memória.

Teclas bloqueadas
Esta opção torna inacessíveis todos os comandos da máquina, menos a tecla "ligar/desligar".
Com a máquina ligada:
• para ativar a opção, é preciso manter a tecla premida até se acender o respetivo indicador.
• para desativar a opção, é preciso manter a tecla premida até se apagar o respetivo indicador.
Esta opção, se selecionada na secagem anterior, permanece na memória.

USO DO SUPORTE PARA CALÇADOS

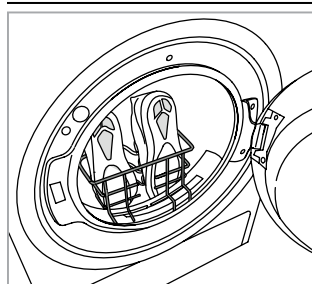

Retire o filtro da porta e coloque o suporte. Os atacadores devem ser enfiados dentro do sapato: a ponta do sapato deve ficar para baixo e as solas para frente. **Não coloque roupa ou outros sapatos no tambor.** Reponha o filtro da porta no fim da secagem.

Antirrugas

Esta opção adiciona no fim do ciclo um tratamento antirrugas mediante rotações periódicas do tambor (com duração de até 10 horas). É particularmente indicada quando não se tem a possibilidade de retirar a roupa logo após o fim da secagem. Se esta opção for selecionada em combinação com o início retardado, o tratamento antirrugas será adicionado também na fase de início retardado. Esta opção, se selecionada na secagem anterior, permanece na memória.

Secagem delicada

Permite um tratamento mais suave da roupa, reduzindo a temperatura de secagem.

LIMPEZA E MANUTENÇÃO

AVISO: desligue a máquina de secar durante os procedimentos de limpeza e manutenção.

Esvaziamento/Drenagem do Tanque de água após cada ciclo (ver figura A).

Retire o depósito da máquina de secar e esvazie-o em um lavatório ou em outro lugar adequado para a descarga da água, depois volte a poscioná-lo corretamente. Não utilize a máquina de secar sem antes ter montado o depósito no seu lugar.

Limpendo os filtros

Extraia os filtros e limpe-os, retirando o algodão da superfície com a mão, um pano ou com um aspirador e coloque-os de volta no lugar. O algodão deve ser deitado no lixo e não para o esgoto, a fim de evitar a propagação de microplásticos no sistema de águas residuais.

Não utilize a máquina de secar sem antes ter recolocado o filtro no seu lugar.

Limpeza do filtro da porta após cada ciclo (ver figura B).

Como remover o filtro da porta:

1. Abra a porta e puxe o filtro para cima.
2. Abra o filtro e limpe-o, em todas as suas partes, removendo os fiapos e o algodão. Reponha-o corretamente; verifique se o filtro está inserido completamente alinhado com o vedante da máquina.

Limpeza do filtro inferior secundário, quando se acende o respetivo indicador (ver figuras C).

NOTA: recomenda-se todavia limpar este filtro no fim de cada ciclo para melhorar o desempenho da secagem.

Como remover o filtro inferior:

- C1. Abra a tampa inferior; agarre a pega e puxe o filtro para fora.
- C2. Abra a parede traseira do filtro e remova o eventual algodão da superfície interna da rede.
- C3/C4. Verifique a câmara do filtro inferior mensalmente. Se detetar a existência de resíduos de algodão acumulados nas aletas metálicas, limpe-os com um aspirador, utilizando um bocal com uma escova.

É fundamental que realize movimentos verticais, pois poderá destruir o componente se tentar limpá-lo no sentido horizontal. Evite o contato direto das mãos com as aletas - risco de corte.

C5. Feche a parte de trás do filtro e volte a colocá-lo, verificando se está perfeitamente encaixado no seu alojamento e, em seguida, baixe a pega do filtro.

C6. Feche a tampa inferior.

Verifique se a grelha de admissão de ar está livre de qualquer obstrução.

Os filtros são componentes fundamentais para a secagem da roupa. Servem para reter fiapos e algodão que se formam durante a secagem. No caso de um dos filtros ficar obstruído, o fluxo de ar no interior da máquina de secar ficaria gravemente comprometido: os tempos de secagem seriam maiores, como também o consumo de energia aumentaria, e a máquina de secar poderia ficar danificada. Se estas operações não forem efetuadas corretamente, a máquina de secar pode deixar de funcionar.

NOTA: após a limpeza dos filtros, o indicador relevante permanece ligado; tal é normal, o indicador desligar-se-á quando iniciar um novo ciclo de secagem.

Limpeza da máquina de secar

- As peças metálicas, de plástico e de borracha externas podem ser limpas com um pano húmido.
- Limpe regularmente (a cada seis meses) a grelha de entrada de ar frontal com um aspirador para remover quaisquer resíduos de algodão, sujidade ou poeira. Além disso, remova ocasionalmente quaisquer acumulações de algodão da área dos filtros, utilizando um aspirador.
- Não utilize diluentes ou produtos abrasivos.

Consumo de energia			
Estado: desligado (Po) - Watts		0.42	
Estado: mantido ligado (PI) - Watts		2.00	
Programas	Kg	kWh	Minutos
Eco * ◻	9	2.16	211
Eco ◻	4.5	1.17	131
Sintética	4	0.73	95

* Programa de referência para a etiqueta dos dados energéticos. Este programa é adequado para a secagem de roupa de algodão com um teor de humidade normal e é o programa mais eficiente em termos de consumo de energia para a secagem de roupa de algodão húmida. (Configuração standard/predefinida inicial).

DESCRIÇÃO DO PRODUTO

1. Tanque de água
2. Grelha da admissão de ar
3. Filtro inferior
4. Filtro da porta

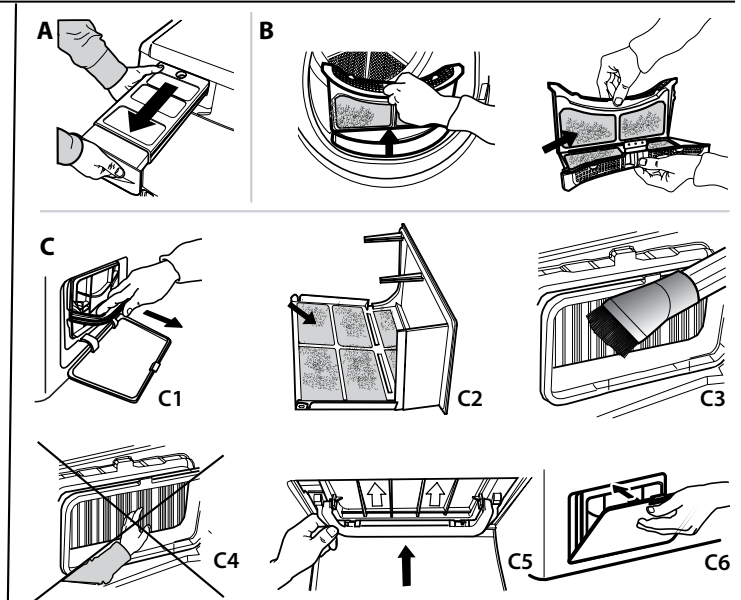
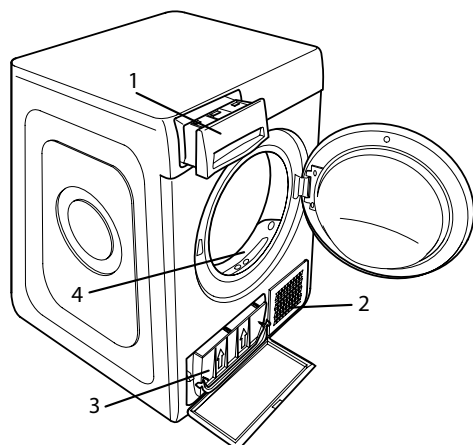

Em caso de qualquer mau funcionamento, antes de chamar a assistência, leia a tabela abaixo. As anomalias são na maiorias das vezes pouco graves e podem ser resolvidas em poucos minutos.

Anomalia	Causa possível	Solução
Os tempos de secagem são muito longos.	Não foram seguidos os devidos cuidados.	Leia a secção Limpeza e Manutenção e efetue as operações descritas.
	A roupa sai muito molhada.	Efetue um ciclo de lavagem com rotações de centrifugação maiores para eliminar a maior quantidade de água possível.
	Temperatura ambiente.	O tempo de secagem pode ser superior se a temperatura ambiente estiver fora do intervalo 14–30 °C.
	Programa, tempo e/ou nível de secagem definidos não adequados ao tipo ou à quantidade de carga colocada na secadora.	Leia a secção Programas e Opções para saber qual o programa e quais as opções mais adequados ao tipo de carga.
	A secadora pode estar sobrecarregada.	Leia a secção Programas para verificar a carga máxima para cada programa.
A secadora não liga.	O botão Ligar/Desligar não foi premido.	Prima o botão Ligar/Desligar.
	A ficha elétrica não foi ligada à tomada elétrica.	Ligue a ficha à tomada.
	A tomada elétrica está avariada.	Tente ligar outro eletrodoméstico à mesma tomada. Não utilize dispositivos elétricos de ligação à tomada, como adaptadores ou extensões.
	Ocorreu uma falha de corrente elétrica.	Aguarde até que o fornecimento de energia seja reposto e volte a ligar o fusível, se necessário.
A secadora não funciona.	A porta não foi fechada corretamente.	Feche a porta.
	Foi programado um atraso de início do ciclo.	Nas máquinas com esta função: aguarde o fim do atraso programado ou desligue a máquina para reiniciá-la. Leia a secção Opções.
	Não foi premida a tecla Início/Pausa para iniciar o programa.	Prima a tecla Início/Pausa.
	Nas máquinas com a função de bloqueio das teclas, foi selecionada esta opção.	Consulte a seção Opções. Se a opção Teclado bloqueado estiver selecionada, desative-a. Desligar a máquina não desativará esta opção.
As peças estão molhadas após o final do ciclo.	Carga pequena.	O programa automático não detetou a humidade final requerida e o secador conclui o programa e para. Se tal acontecer, basta selecionar um período de tempo curto adicional ou uma opção de secagem extra, se disponível.
	Cargas grandes ou tecidos mais pesados.	Os níveis de secagem podem ser alterados para a secagem específica desejada. Recomenda-se a opção Secagem Extra para as peças de pronto a vestir.
	O ciclo de secagem foi interrompido e não foi reativado no espaço de 15 minutos, fazendo com que a máquina se desligasse.	O ciclo de secagem deve ser configurado mais uma vez e reiniciado.
	Pode ter ocorrido uma falha de energia, fazendo com que a máquina se desligasse.	O ciclo de secagem deve ser configurado mais uma vez e reiniciado.

Indicadores acesos ou intermitentes

Tanque de água	O tanque está cheio.	Esvazie o tanque. Leia a secção Limpeza e Manutenção.
Filtro da porta	Anomalia no fluxo de ar necessário para o funcionamento da máquina.	Limpe o filtro da porta e verifique se a grelha de admissão de ar está desobstruída. Se estas operações não forem feitas corretamente, a secadora pode ficar danificada. Leia a secção Limpeza e Manutenção.
Filtro inferior*	O filtro inferior deve ser limpo.	Efetue a limpeza do filtro inferior. Leia a secção Limpeza e Manutenção.
A presença do símbolo da chave inglesa assinala uma anomalia.	Os sensores da máquina detetaram uma anomalia.	Desligue a secadora e desligue a ficha da tomada elétrica. Abra imediatamente a porta e retire toda a roupa para o calor poder sair. Aguarde cerca de 15 minutos. Volte a ligar a secadora à rede elétrica, carregue a roupa e reinicie o ciclo de secagem. Se o problema continuar, contacte o Serviço de Assistência e comunique as letras e os números que piscam no display. Por exemplo F3 e E2.

*Nota: alguns modelos são autolimpantes; se não tiverem filtro inferior, leia a secção Limpeza e Manutenção.

As políticas da empresa, documentação padrão, encomenda de peças sobresselentes e informações adicionais sobre o produto poderão ser consultadas em:

- Utilizar o código QR no seu aparelho
- Visitando a nossa página web docs.indesit.eu e parts-selfservice.europeanappliances.com
- Em alternativa, **contacte o nosso Serviço Pós-venda** (através do número de telefone contido no livrete da garantia). Ao contactar o nosso Serviço Pós-Venda, indique os códigos fornecidos na placa de identificação do seu produto.

