

Käyttöopas



www.indesit.com/register



KÄYTTÖOPAS



KIITOS SIITÄ, ETTÄ OSTIT INDESIT-TUOTTEEN.

Jotta voit saada parempaa palvelua,
rekisteröi laitteesi osoitteessa www.indesit.com/register

SISÄLTÖ

TERVEYS- JA TURVALLISUUSOPAS.....	3
Turvallisuusohjeet.....	3
KÄYTTÖOPAS.....	5
Tuotteen kuvaus.....	5
Pesuainelokerikko.....	5
Tekniset tiedot vesiliitäntää varten.....	5
Ohjauspaneeli.....	6
Ohjelmat.....	6
Lisätoiminnot.....	7
Push & Wash.....	8
Toiminnot.....	9
Ohjelmataulukko.....	10
Varusteet.....	10
Laitteen käyttö.....	11
Ensimmäinen käyttökerta.....	11
Päivittäinen käyttö.....	11
Vinkkejä.....	12
Puhdistus & huolto.....	13
Katkaise veden ja sähkövirran syöttö.....	13
Puhdista pyykinpesukone.....	13
Puhdista pesuainelokerikko.....	13
Luukun ja rummun hoito.....	13
Puhdista pumppu.....	13
Tarkista veden syöttöletku.....	13
Vianetsintä.....	14
Luukun manuaalinen aukaisu.....	15
Kuljetus ja käsittely.....	15
Huoltopalvelu.....	16
ASENNUSOPAS.....	17

TURVALLISUUSOHJEET**OHJEET ON LUETTAVA JA NIITÄ ON NOUDATETTAVA**

Lue nämä turvallisuusohjeet ennen laitteen käyttöä. Säilytä ne lähettyvillä tulevaa tarvetta varten.

Näissä ohjeissa ja itse laitteessa on tärkeitä turvallisuutta koskevia varoituksia; niitä on aina noudatettava. Valmistaja kieltäytyy kaikesta vastuusta, jos näitä turvallisuusohjeita ei noudateta tai jos laitetta käytetään sopimattomasti tai säätimet asetetaan virheellisesti.

⚠ Pikkulapset (0-3 vuotta) on pidettävä loitolla laitteesta. Hieman vanhemmat lapset (3-8 vuotta) on pidettävä loitolla laitteesta, ellei heitä valvota jatkuvasti. Tätä laitetta voivat käyttää yli 8-vuotiaat lapset sekä fyysisesti, aisteiltaan tai henkisesti rajoitteiset tai kokemattomat ja taitamattomat henkilöt ainoastaan, jos heidän turvallisuudestaan vastaava henkilö valvoo tai opastaa heitä laitteen käytössä ja osoittaa mahdolliset vaaratilanteet. Lapset eivät saa leikkiä laitteella. Lapset eivät saa suorittaa puhdistus- ja huoltotoimenpiteitä ilman valvontaa.

Älä koskaan avaa luukkuja väkisin tai käytä sitä tukena.

SALLITTU KÄYTTÖ

⚠ HUOMIO: Laitetta ei ole tarkoitettu käytettäväksi ulkopuolisen kytkimen, kuten esimerkiksi ajastimen, tai erillisen kauko-ohjausjärjestelmän kanssa.

⚠ Tämä laite on tarkoitettu kotitalouskäyttöön ja vastaaviin käyttötarkoituksiin, kuten: henkilöstön keittiötiloihin kaupoissa, toimistoissa ja muissa työympäristöissä; maataloissa; asiakaskäyttöön hoteleissa, motelleissa, aamiaismajoituspaikoissa ja muissa asuinympäristöissä.

⚠ Älä ylitä ohjelmataulukossa ilmoitettu maksimitäyttömäärää (kiloa kuivia tekstiilejä).

⚠ Tätä laitetta ei ole tarkoitettu ammattikäyttöön. Älä käytä laitetta ulkotiloissa.

⚠ Älä käytä mitään liuotteita (esim. tärpättiä, bentseeniä), liuotteita sisältäviä pesuaineita, hankausjauhetta, lasinpesuun tai yleispuhdistukseen tarkoitettuja aineita tai syttyviä nesteitä; älä pese koneessa liuottimilla tai syttyvillä nesteillä käsitelyjä tekstiilejä.

ASENNUS

⚠ Laitteen siirtämisessä ja asennuksessa tarvitaan vähintään kaksi henkilöä – loukkaantumisen vaara. Käytä suojakäsineitä purkamisen ja asennuksen aikana – leikkaantumiskaava.

Jos haluat sijoittaa kuivausrummun pesukoneen päälle, ota ensin yhteys huoltopalveluun tai alan erikoisliikkeeseen ja tarkasta onko se mahdollista. Tämä on mahdollista ainoastaan, jos kuivausrumpu kiinnitetään pesukoneeseen erityisen

torniasennussarjan avulla. Asennussarjoja on saatavana huoltopalvelusta tai erikoisliikkeistä.

⚠ Älä nosta laitetta työtasosta tai yläkannesta siirtäessäsi sitä.

⚠ Asennus, mukaan lukien vesikytkennät (jos niitä on) sekä sähkökytkennät ja korjaukset on annettava pätevän asentajan tehtäviksi. Älä korjaa tai vaihda mitään laitteen osaa, ellei käyttöohjeessa nimenomaan näin kehoiteta. Pidä lapset loitolla asennuspaikasta. Kun olet purkanut laitteen pakkauksesta varmista, että se ei ole vahingoittunut kuljetuksen aikana. Jos havaitset ongelmia, ota yhteyttä jälleenmyyjään tai lähimpään huoltopalveluun. Kun asennus on suoritettu, pakkausjätteet (muovi, styrox-osat, jne.) on säilytettävä poissa lasten ulottuvilta – tukehtumisvaara. Laite on kytkettävä irti sähköverkosta ennen mitään asennustoimenpiteitä – sähköiskun vaara. Varmista asennuksen aikana, että laite ei vaurioita virtajohtoa – tulipalon tai sähköiskun vaara. Käynnistä laite vasta kun asennus on viety täysin loppuun asti.

⚠ Älä asenna laitetta paikkaan, jossa se altistuu äärimmäisille olosuhteille kuten: huono tuuletus, lämpötila yli 5 °C tai alle 35 °C.

⚠ Laitteenasennuksen yhteydessä on varmistettava, että kaikki neljä jalkaa ovat tukevasti kiinni ja että ne tulevat kunnolla kiinni lattiaan; säädä niitä tarvittaessa tilanteen vaatimalla tavalla. Tarkasta vesivaa'an avulla, että laite on täysin vaakasuorassa.

⚠ Jos laite asennetaan puulattialle tai "uivalle" lattialle (eräät parketit ja laminaattimateriaalit), on lattialle asetettava 60 x 60 x 3 cm (vähintään) vanerilevy, jonka päälle laite sijoitetaan.

⚠ Kiinnitä vedenottoletku(t) vesijohtoverkkoon paikallisen vesilaitoksen ohjeiden mukaisesti.

⚠ Vain kylmään veteen kytkettävät mallit: älä kytke laitetta kuumaa vettä syöttöön.

⚠ Kuumaan veteen kytkettävät mallit: kuumaa vettä tulolämpötila ei saa olla yli 60 °C.

⚠ Pesukoneeseen on kuljetuksen ajaksi kiinnitetty pultit, jotka estävät laitteen vaurioitumisen kuljetuksen aikana. Kuljetuspultit on ehdottomasti poistettava ennen pesukoneen käyttöönottoa. Poistettuasi pultit peitä aukot mukana toimitetuilla muovitulvilla (4 kpl).

⚠ Laitteen asentamisen jälkeen on odotettava muutamia tunteja ennen sen käynnistämistä, että se ehtii sopeutua huoneen ympäristöolosuhteisiin.

⚠ Varmista, että pesukoneen pohjassa olevat ilmanvaihtoaukot (mallista riippuen) eivät ole maton tai muun materiaalin peitossa.

⚠ Laitteen saa kytkeä vesijohtoverkkoon vain uudella letkulla. Vanhoja letkuyhdistelmiä ei saa käyttää uudelleen.

⚠ Tuloveden paineen tulee olla välillä 01-1 MPa.

SÄHKÖASIOITA KOSKEVAT VAROITUKSET

⚠ Laite on voitava kytkeä irti sähköverkosta irrottamalla pistoke pistorasiasta, jos pistorasia on saavutettavissa, tai pistorasian edelle asennetusta moninapaisesta kytkimestä, minkä lisäksi laite on maadoitettava kansallisten sähköistä turvallisuutta koskevien määräysten mukaisesti.

⚠ Älä käytä jatkojohtoja, jakorasioita tai adaptereita. Kun asennus on tehty, sähköosat eivät saa olla käyttäjän ulottuvilla. Älä käytä laitetta märkänä tai paljasjaloin. Älä käytä tätä laitetta, jos virtajohto tai pistoke on vahingoittunut, jos laite ei toimi kunnolla tai jos se on vaurioitunut tai pudonnut.

⚠ Jos virtajohto on vahingoittunut, on sen tilalle vaihdettava toinen samanlainen; vaaratilanteiden estämiseksi vaihdon saa suorittaa valmistaja, sen huoltohenkilö tai vastaava pätevä henkilö – sähköiskun vaara.

PUHDISTUS JA HUOLTO

⚠ VAROITUS: Varmista, että laite on sammutettu ja sen virtakytkentä on katkaistu ennen kuin ryhdyt mihinkään huoltotoimenpiteisiin; älä koskaan käytä puhdistamiseen höyrypesuria – sähköiskun vaara.

PAKKAUSMATERIAALIEN HÄVITTÄMINEN

Pakkaus on valmistettu 100-prosenttisesti kierrätettävästä materiaalista ja siinä on kierrätysmerkki .

Pakkauksen osia ei saa heittää roskeen vaan ne on hävitettävä paikallisten jätehuoltoviranomaisten määräysten mukaisesti.

KODINKONEIDEN KÄYTTÖSTÄPOISTO JA HÄVITTÄMINEN

Tämä laite on valmistettu kierrätettävistä tai uusiokäyttöön soveltuvista materiaaleista. Hävitä laite paikallisten jätehuoltomääräysten mukaisesti. Lisätietoja sähkökäyttöisten kodinkoneiden käsittelystä, materiaalin keräämisestä ja kierrätyksestä saat paikallisilta viranomaisilta, jätehuollosta tai liikkeestä, josta laite on ostettu. Tämä laite on merkitty sähkö- ja elektroniikkalaiteromua koskevan WEEE-direktiivin (Waste Electrical and Electronic Equipment) 2012/19/EU mukaisesti.

Varmistamalla, että tuote poistetaan käytöstä asianmukaisesti, voidaan auttaa estämään ympäristö- ja terveyshaittoja.

Symboli  tuotteessa tai sen asiakirjoissa tarkoittaa, ettei laitetta saa hävittää kotitalousjätteen mukana. Sen sijaan tuote on toimitettava sähkö- ja elektroniikkakomponenttien keräys- ja kierrätyspisteeseen.

TUOTTEEN KUVAUS

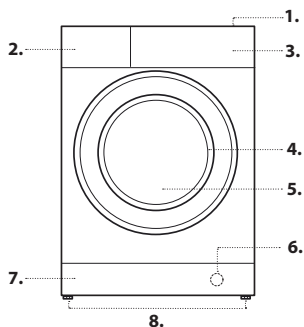

1. Työtaso
2. Pesuainelokerikko
3. Ohjauspaneeli
4. Kahva
5. Luukku
6. Vedenpoistopumppu (jalustalevyn takana)
7. Jalustalevy (irrotettava)
8. Säädettävät jalat (4)

PESUAINELOKERIKKO

Hyvä pesutulos riippuu myös pesuaineen oikeasta annostelusta: liioittelemalla pesuaineen käytössä ei paranneta pesutulosta vaan aiheutetaan pesukoneen sisäosien karstautumista ja saastutetaan ympäristöä.

! Älä käytä käsinpesuun tarkoitettuja pesuaineita niiden liiallisen vaahtoutumisen vuoksi.

! Käytä jauhemaista pesuainetta, joka sopii valkoisille puuvillapyykeille, esipesuun ja pesuun yli 60°C:en lämpötiloissa.

! Noudata pesuainepakkauksen ohjeita.

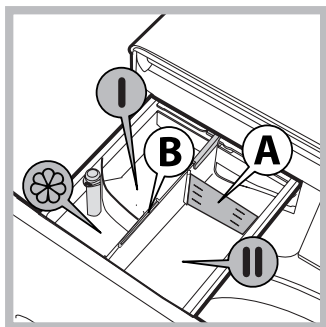

1. Kaukalo **II**: **Pesuaine varsinaista pesua varten (jauheena tai nesteinä)**
 - Mikäli käytetään nestemäistä pesuainetta, suositellaan käyttämään toimitettua seinämää **A** oikeaa annostelua varten.
 - Jauhemaista pesuainetta varten aseta seinämä uudelleen koloon **B**.
2. Kaukalo **I**
 - Älä laita pesuainetta tähän kaukaloon.
3. Kaukalo **☼**: **Lisäaineet (huuhteluaine, jne.)**
 - Huuhteluaineen määrä ei saa ylittää keskitapissa näkyvää "max"-tasoa.

TEKNISET TIEDOT VESILIITÄNTÄÄ VARTEN

Vesiliitäntä	
Vedenotto	Kylmä
Vesihana	3/4 tuuman kierreletkuliitin
Vedenoton minimipaine	100 kPa (1 baari)
Vedenoton maksimipaine	1000 kPa (10 baaria)

OHJAUSPANEELI

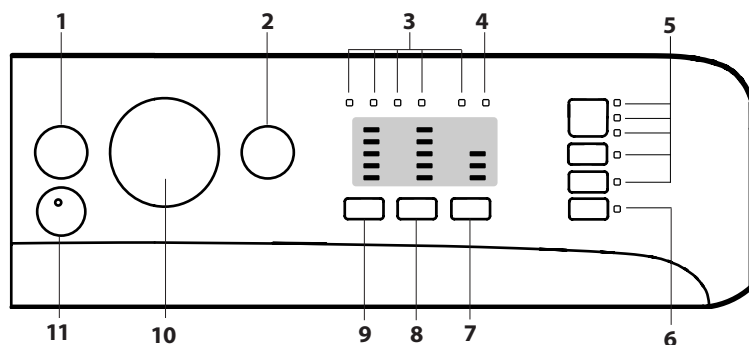

- 1 ON/OFF-painike
- 2 START/TAUKO-painike ja -merkkivalo
- 3 JAKSON ETENEMISEN merkkivalot
- 4 LUUKKU LUKOSSA -merkkivalo
- 5 LISÄTOIMINTOJEN painikkeet ja merkkivalot
- 6 Painikkeiden lukituksen painike ja merkkivalo
- 7 Viivästetty käynnistys -painike
- 8 LINKOUKSEN painike
- 9 LÄMPÖTILAN painike
- 10 OHJELMIEN NAPPULA
- 11 PUSH & WASH -painike

OHJELMAT

Noudata vaatteiden pesusymboleissa osoitettuja suosituksia. Symbolissa osoitettu arvo on vaateen pesuun suositeltu enimmäislämpötila.

PÄIVITTÄINEN PUUVILLA

30 °C:n jakso puuvillavaatteille. Sen avulla voidaan vähentää veden lämmitykseen kuluva energiamäärä saaden kuitenkin hyvä pesutulos. Se sopii vähän likaisille pyykeille.

PÄIVITTÄINEN SYNTEETTINEN

30 °C:n jakso synteettisille vaatteille. Sen avulla voidaan vähentää veden lämmitykseen kuluva energiamäärä saaden kuitenkin hyvä pesutulos. Se sopii vähän likaisille pyykeille.

VÄRILLISET

30 °C:n jakso, jonka avulla voidaan säilyttää värit, se sopii värillisille puuvilla- ja synteettisille vaatteille. Sen avulla voidaan vähentää veden lämmitykseen kuluva energiamäärä saaden kuitenkin hyvä pesutulos. Se sopii vähän likaisille pyykeille.

HERKÄT

käytä erittäin herkkien pyykkien pesuun. Suositellaan kääntämään vaatteet ennen pesua. Parhaita tuloksia varten herkille pyykeille suositellaan käyttämään nestemäistä pesuainetta. Kun pestään silkkituotteita ja verhoja, valitse jakso 4 ja aktivoi lisätoiminto ; kone päättää jakson jättäen pyykit likoamaan veteen ja merkkivalo vilkkuu. Jotta voidaan tyhjentää vesi ja poistaa pyykit, on painettava painiketta START/TAUKO tai painiketta .

PIKAOHJELMA 30 MIN

hieman likaisien pyykkien nopeaan pesuun. Se ei sovellu villalle, silkille ja käsinpestäville tuotteille.

PUUVILLA

pyyhkeiden, alusvaatteiden, pöytäliinojen ym. kestävien keskiliikaisten tai likaisten puuvilla- ja pellavakankaiden pesuun.

SYNTEETTISET

keskiliikaisten synteettisten kuitujen (kuten polyesteri, polyakryyli, viskoosi ym.) tai puuvillasekoitteiden pesuun.

MIX

40 °C:n jakso puuvillaisten ja synteettisten vaatteiden pesuun yhdessä. Se sopii vähän likaiselle pyykille.

ECO PUUVILLA

vähän likaisten puuvillavaatteiden pesuun. Ohjelmat 40 °C ja 60 °C ovat puuvillavaatteiden perusohjelmia ja ne ovat tehokkaimpia veden ja energian kulutuksen osalta.

VALKOINEN PUUVILLA

erittäin likainen kestävä kirjo- ja valkopyykki.

SPORT

on suunniteltu hieman likaisten urheiluvaatteiden pesua varten (verryttelyasut, sukat, jne.); parhaan pesutuloksen saamiseksi suositellaan, ettet ylitä enimmäistäyttömäärää, joka osoitetaan "Ohjelmataulukossa". Suosittelemme nestemäisen pesuaineen käyttöä, sekä puolitäytölle sopivaa annostelua.

UNTUVATUOTTEET

höyhen- tai untuvatäytteisten tuotteiden kuten untuvaisten sängynpeitteiden (ei yli 3,5 kg painavien), tyynyjen tai takkien pesuun. Suositellaan asettamaan untuvatuotteet rumpuun taittaen reunat sisäänpäin sekä ettei ylitetä $\frac{3}{4}$:aa rummun tilavuudesta. Paras mahdollinen pesutulos saadaan annostelemalla pesuainelokerikkoon nestemäistä pesuainetta.

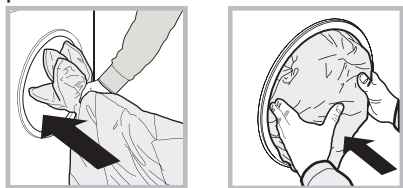

VILLA - WOOLMARK APPAREL CARE - BLUE:

Woolmark-yhtiö on hyväksynyt tämän pesukoneen "Villa"-pesujakson ja yhtiön mukaan se soveltuu "käsინestävälle" villatuotteille, kunhan pesu suoritetaan noudattaen tuotteen etiketissä olevia merkintöjä sekä tämän kodinkoneen valmistajan antamia ohjeita. (M1127)

HAJUNPOISTO

käytä tätä ohjelmaa (synteettisille kankaille) pesuun, jonka tarkoituksena on poistaa ikävät hajut (esim. tupakka, hiki, paistorasva). Ohjelma on suunniteltu ikävien hajujen poistamiseen käsitellen hellävaraisesti pyykkien kuituja.

HUUHTELU + LINKOUS

on suunniteltu huuhtelua ja linkousta varten.

LINKOUS + VEDENPOISTO

on suunniteltu linkousta ja vedenpoistoa varten.

LISÄTOIMINNOT

! Jos valittu lisätoiminto ei sovi yhteen asetetun ohjelman kanssa, merkkivalo vilkkuu ja lisätoiminto ei kytkeydy päälle.
! Jos valittu lisätoiminto ei ole yhteensopiva toisen aiemmin asetetun lisätoiminnon kanssa, tästä ilmoitetaan merkkivalon vilkkumisella sekä äänimerkillä (3-kertainen) ja aktivoidaan vain jälkimmäinen, aktivoitujen lisätoiminnon merkkivalo syttyy.

TAHRANPOISTO

Tämän lisätoiminnon avulla voidaan valita likaisuuden tyyppi siten, että sopeutetaan jakso optimaaliseksi tahranpoistoa varten. Likatyyppit ovat:

- **Ruoka**, ruoka- ja juomatahroille.
- **Työ**, rasva- tai mustetahroille.
- **Ulkoilu**, kura- ja ruohotahroille.

! Pesujakson kesto vaihtelee valitun likatyyppin mukaan.

YLIMÄÄRÄINEN HUUHTELU

Valittaessa tämä lisätoiminto lisätään huuhtelun tehokkuutta ja varmistetaan pesuaineen paras mahdollinen poistaminen. Tämä on tärkeää erityisesti herkkäihoisille.

HELPPO SILITTÄÄ

Valittaessa tämä lisätoiminto, pesua ja linkousta muutetaan siten, että vähennetään ryppyjen muodostumista. Jakson lopuksi pyykinpesukone suorittaa rummun hitaita kiertoliikkeitä, HELPPO SILITTÄÄ toiminnon merkkivalo sekä START/TAUKO-merkkivalo vilkkuvat ja vaihe palaa kiinteänä. Lopeta jakso painamalla START/TAUKO-painiketta tai HELPPO SILITTÄÄ -painiketta.

VIIVÄSTETTY KÄYNNISTYS

Esivalitun ohjelman viivästetyn käynnistysasettamiseksi paina vastaavaa painiketta, kunnes saavutetaan haluttu viivästysaika (3h-6h-9h). Painikkeen neljännellä painalluksella lisätoiminto menee pois päältä. Painikkeen START/TAUKO painamisen jälkeen viivästysaika voidaan muuttaa ainoastaan vähentämällä sitä, kunnes asetettu ohjelman käynnistys.

LÄMPÖTILA

Jokainen ohjelma sisältää esimääritetyn lämpötilan. Jos halutaan muuttaa lämpötilaa, paina painiketta °C .

LINKOUS

Jokainen ohjelma sisältää esimääritetyn linkousnopeuden. Jos halutaan muuttaa linkousnopeutta, paina painiketta .



PUSH & WASH

Tämän toiminnon avulla voidaan käynnistää pesujakso myös kone sammutettuna ilman, että joudutaan painamaan etukäteen ON/OFF-painiketta,  tai koneen käynnistämisen jälkeen ilman, että käsitellään mitään muuta painiketta ja/tai nappulaa (muussa tapauksessa Push & Wash -ohjelma kytketään pois). Jakson Push & Wash käynnistämiseksi pidä painiketta painettuna 2 sekuntia. Palava merkkivalo osoittaa, että jakso on käynnistetty. Pesujakso soveltuu erinomaisesti puuvillaisille ja synteettisille vaatteille työskennellen pesulämpötilassa 30° ja enimmäislinkousnopeudella 1000 kierrosta minuutissa. Enimmäistäyttömäärä 4 kg. (Jakson kesto 45').

Miten toimii?

1. Laita pyykki (puuvillaiset ja/tai synteettiset) ja sulje luukku.
2. Kaada pesuaine ja lisäaineet.
3. Käynnistä ohjelma pitämällä painettuna 2 sekuntia Push & Wash -painiketta. Vastaava merkkivalo syttyy vihreänä ja luukku lukkiutuu (symboli  palaa).

HUOM.: Pesun käynnistäminen painikkeella Push & Wash aktivoi automaattisen jakson, jota suositellaan puuvillalle sekä synteettisille kuiduille, mutta jota ei voida räätälöidä. Kyseinen ohjelma ei tarjoa mahdollisuutta lisätoimintojen asettamista varten.

Luukku voidaan avata automaattijakson ollessa käynnissä painamalla START/TAUKO-painiketta . Jos lukitun luukun symboli  ei pala, luukku voidaan avata. Paina uudelleen START/TAUKO-painiketta,  jotta ohjelma käynnistyy uudelleen sen keskeytykohdasta.

4. Ohjelman lopuksi näytölle tulee näkyviin kirjoitus END.

TOIMINNOT

**ON/OFF**

paina lyhyesti painiketta koneen kytkemiseksi päälle tai sen sammuttamiseksi. Hitaasti vihreänä vilkkuva merkkivalo START/PAUSE osoittaa koneen olevan päällä. Pyykinpesukoneen sammuttamiseksi pesun aikana tulee painiketta painaa pitkään, vähintään 3 sekuntia; lyhyt tai vahingonomainen painallus ei sammuta konetta. Koneen sammuttaminen käynnissä olevan pesun aikana peruuttaa kyseisen pesun.

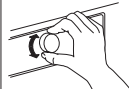
**PESUAINELOKERIKKO**

pesuaineiden ja lisäaineiden lisäämiseksi (katso "Pesuaineet ja pyykit").

**START/PAUSE**

kun vihreänä merkkivalo vilkkuu hitaasti, paina painiketta pesun käynnistämiseksi. Jakson käynnistyttyä merkkivalo muuttuu kiinteäksi. Pesun keskeyttämiseksi taukoon, paina uudelleen painiketta; merkkivalo vilkkuu meripihkan värisenä. Jos tunnus ei pala, luukku voidaan avata. Pesun käynnistämiseksi uudelleen pisteestä, johon se keskeytettiin, paina uudelleen painiketta.

**PAINIKKEIDEN LUKITUS**

Aktivoi ohjauspaneelin lukitus pitämällä painiketta painettuna noin 2 sekuntia. Palava merkkivalo osoittaa, että ohjauspaneeli on lukittu. Tällä tavalla estetään vahingonomaisten muutokset ohjelmiin (lukuun ottamatta ON/OFF-painiketta), erityisesti mikäli kotona on lapsia. Kytke ohjauspaneelin lukitus pois käytöstä pitämällä painiketta painettuna noin 2 sekuntia.

INDICATOR LIGHTS

The indicator lights provide important information. This is what they can tell you:

Delayed start

If the DELAY TIMER function has been activated (see "Personalisation"), after the wash cycle has been started the indicator light corresponding to the selected delay period will begin to flash:



As time passes, the remaining delay will be displayed and the corresponding indicator light will flash:



The set programme will start once the selected time delay has expired.

Käynnissä oleva vaiheen merkkivalot

Sen jälkeen kun on valittu ja käynnistetty haluttu pesuohjelma, merkkivalot syttyvät peräkkäisessä järjestyksessä osoittaen etenemisvaiheen.



- Pesu
- Huuhtelu
- Linkous
- Vedenpoisto
- Pesun loppu

Luukku lukossa -merkkivalo

Palava merkkivalo osoittaa, että luukku on lukittu. Vältä vahingot odottamalla, että merkkivalo sammuu ennen kuin avaat luukun.

Avaa luukku jakson ollessa käynnissä painamalla painiketta START/TAUKO, kun merkkivalo ei pala, luukku voidaan avata..

OHJELMATAULUKKO

Enimmäistäyttömäärä 9 kg Ottoteho off-tilassa 0,5 W / päälle jätettynä -tilassa 8 W						Pesuaineet ja lisäaineet		Suositeltu pesuaine		Jäämäkos- teus %	Energian kulutus kWh	Kok.vesimää- rä litraa	
Ohjelma		Lämpötila		Linkouksen maksimi (kierrosta)	Enimmäis- täyttömää- rä (kg)	Kesto (mi- nuuttia)	Pesu 	Huuhte- luaine ☼	Jauhe				Neste
		Oletus	Väli										
1	Päivittäinen puuvilla	30 °C	☼ - 30 °C	1200	4,5	100	●	○	-	✓	-	-	-
2	Päivittäinen synteettinen	30 °C	☼ - 30 °C	1000	4,5	90	●	○	-	✓	-	-	-
3	Värilliset	30 °C	☼ - 30 °C	1000	4,5	95	●	○	-	✓	-	-	-
4	Herkät	30 °C	☼ - 30 °C	0	1,0	80	●	○	-	✓	-	-	-
5	Pikaojelma 30 min	30 °C	☼ - 30 °C	800	4,5	30	●	○	-	✓	70	0,18	42
6	Puuvilla (2)	40 °C	☼ - 60 °C	1200	9,0	225	●	○	✓	✓	53	1,10	97
7	Synteettiset (3)	40 °C	☼ - 60 °C	1000	4,5	125	●	○	✓	✓	46	0,74	59
8	Mix	40 °C	☼ - 40 °C	1200	9,0	105	●	○	-	✓	-	-	-
9	Eco puuvilla (1)	60 °C	60 °C	1200	9,0	240	●	○	✓	✓	53	1,03	57,4
			40 °C	1200	9,0	225	●	○	✓	✓	53	1,10	97
10	Valkoinen puuvilla	60 °C	☼ - 90 °C	1200	9,0	200	●	○	✓	✓	-	-	-
11	Urheilu	30 °C	☼ - 30 °C	600	4	60	●	○	-	✓	-	-	-
12	Untuvatuotteet	30 °C	☼ - 30 °C	1000	3,5	115	●	○	-	✓	-	-	-
13	Villa	40 °C	☼ - 40 °C	800	2,0	85	●	○	-	✓	-	-	-
14	Hajunpoisto	40 °C	☼ - 40 °C	1000	3,5	105	●	○	-	✓	-	-	-
	Huuhtelu + linkous	-	-	1200	9,0	50	-	○	-	-	-	-	-
	Linkous + vedenpoisto *	-	-	1200	9,0	10	-	-	-	-	-	-	-

● Tarvittava annostelu ○ Valinnainen annostelu

Näytöllä tai ohjekirjassa osoitettu jakson kesto-aika on arvio, joka on laskettu perusolosuhteiden mukaisesti. Todellinen aika saattaa vaihdella riippuen useista eri tekijöistä kuten tulevan veden lämpötila ja paine, ympäristön lämpötila, pesuaineen määrä, lastin määrä ja tyyppi, lastin tasapainoisuus, valitut lisätoiminnot.

Testausohjelma asetuksen 1061/2010 mukaisesti:

1) Tämä jakso sopii normaaliliskaisen puuvillapyykkikoneellisen pesuun ja se tehokkain otettaessa huomioon energian sekä veden kulutus, soveltuu käytettäväksi 40 – 60 °C:ssa pestäville pyykeille. Pesun todellinen lämpötila voi poiketa ilmoitetusta.

Kaikille testauslaitoksille:

- 2) Pitkä puuvillaohjelma: aseta ohjelma 6 ja lämpötilaksi 40 °C.
- 3) Pitkä synteettinen ohjelma: aseta ohjelma 7 ja lämpötilaksi 40 °C

* Kun valitaan ohjelma  ja suljetaan pois linkous, kone suorittaa vain vedenpoiston.

** Pesuohjelmien kesto voidaan tarkistaa näytöltä.

VARUSTEET

Ota yhteys huoltopalveluun ja tarkasta onko seuraavat lisävarusteet saatavilla tähän pyykinpesukonemalliin.

Pinoamissarja

Tämän lisävarusteen avulla voit kiinnittää kuivausrummun pyykinpesukoneen yläpuolelle, jotta säästetään tilaa ja helpotetaan kuivausrummun lastaamista ja tyhjentämistä.

LAITTEEN KÄYTTÖ

ENSIMMÄINEN KÄYTTÖKERTA

Asennuksen jälkeen ennen varsinaista käyttöä suorita yksi pesujakso pesuaineen kanssa ilman pyykinpuhdistusohjelmaa "Automaattinen puhdistus".

PÄIVITTÄINEN KÄYTTÖ

PYYKIN VALMISTELU







Tyhjennä taskut











- Erilaiset esineet kuten kolikot tai tupakansytyttimet voivat vahingoittaa pyykinpesukonetta ja rumpua. Tarkista napit.

MITEN SUORITTAAN PESUJAKSO

Pikaohjelmointi

1. Avaa luukkuovi. Laita pyykki koneeseen varoen ylittämästä ohjelmataulukossa osoitettua täyttömäärää. 
2. Vedä lokerikko ulos ja kaada pesuaine asianmukaisiin kaukaloihin kuten kuvataan luvussa "PESUAINELOKERIKKO". 
3. Sulje luukku. 
4. Käynnistä pesuohjelma painamalla PUSH & WASH -painiketta. 

Perinteinen ohjelmointi



1. Käynnistä pyykinpesukone painamalla ON/OFF-painiketta . Kaikki merkkivalot syttyvät muutamaksi sekunniksi ja sitten valitun ohjelman asetuksia vastaavat merkkivalot jäävät palamaan ja merkkivalo START/TAUKO  vilkkuu. 
2. Avaa luukkuovi. Laita pyykki koneeseen varoen ylittämästä ohjelmataulukossa osoitettua täyttömäärää. 
3. Vedä lokerikko ulos ja kaada pesuaine asianmukaisiin kaukaloihin kuten kuvataan luvussa "Pesuainelokerikko". 
4. Sulje luukku. 
5. Valitse OHJELMIEN nappulalla haluttu pesuohjelma. 
6. Mutta lämpötilaa ja/tai linkousnopeutta: painamalla painiketta  vähennetään asteittain lämpötilaa kylmäpesuun (20 °C) saakka. Painamalla painiketta  vähennetään asteittain linkousnopeutta, kunnes se suljetaan pois . Painettaessa vielä kerran painikkeita asetetaan uudelleen korkeimmat mahdolliset arvot. 

Jaottele pyykki seuraavasti



- Kangastyoppi (puuvilla, sekoitekuidut, synteettiset, villa, käsinpestävät). Väri (erottele värilliset vaatteet valkoisista ja pese uudet värilliset vaatteet erikseen). Herkät (laita pienet pyykki kuten nailonsukat ja koukulliset tuotteet kuten rintaliivit kangaspussiin).

7. Valitse halutut lisätoiminnot.





- Jos valittu lisätoiminto ei sovi yhteen asetetun ohjelman kanssa, merkkivalo vilkkuu ja lisätoiminto ei kytkeydy päälle.
- Jos valittu lisätoiminto ei ole yhteensopiva toisen aiemmin asetetun lisätoiminnon kanssa, tästä ilmoitetaan merkkivalon vilkkumisella sekä äänimerkillä (3-kertainen) ja aktivoidaan vain jälkimmäinen, aktivoidun lisätoiminnon merkkivalo syttyy.

8. Painamalla START/TAUKO-painiketta  käynnistä pesuohjelma, vastaava merkkivalo vilkkuu vihreänä ja luukku lukkiutuu (symboli  palaa).



OHJELMAN ASETTAMINEN TAUKOTILAAN

Aseta pesuohjelma taukotilaan painamalla START/TAUKO-painiketta  ja merkkivalo vilkkuu meripihkan värisenä. Jos symboli  ei pala, luukku voidaan avata. Käynnistä pesuohjelma uudelleen sen keskeytykohdasta painamalla uudelleen START/TAUKO-painiketta .

AVAA LUUKKU, JOS TARPEEN



Ohjelman käynnistymisen jälkeen symboli  syttyy osoittaen, ettei luukku voida avata. Luukku pysyy lukittuna niin kauan kuin pesuohjelma on käynnissä. Avaa luukku ohjelman ollessa käynnissä, jos esimerkiksi haluat lisätä tai ottaa pois pyykinpuhdistusainetta, painamalla START/TAUKO-painiketta  laittaen se taukotilaan. Merkkivalo vilkkuu meripihkan värisenä. Jos symboli  ei pala, luukku voidaan avata. Jatka ohjelmaa painamalla uudelleen START/TAUKO-painiketta .

KÄYNNISSÄ OLEVAN PESUOHJELMAN VAIHTO

Muuta käynnissä oleva ohjelma laittamalla pyykinpesukone taukotilaan painamalla START/TAUKO-painiketta  (vastaava merkkivalo vilkkuu meripihkan värisenä). Valitse siten haluttu jakso ja paina uudelleen START/TAUKO-painiketta .

! Jos halutaan peruuttaa jo käynnistetty jakso, paina pitkään ON/OFF-painiketta . Jakso keskeytetään ja kone sammuu.

OHJELMAN LOPPU

Ohjelman lopussa syttyy merkkivalo  ja kun merkkivalo  sammuu, luukku voidaan avata. Avaa sitten luukku, poista pyykit ja sammuta kone. Jos virtapainiketta ei paineta , pesukone sammuu automaattisesti noin puolen tunnin kuluttua. Sulje vesihana, avaa luukku ja tyhjennä pesukone. Jätä luukku auki, jotta rumpu pääsee kuivumaan.





! Jos halutaan peruuttaa jo käynnistetty jakso, paina pitkään painiketta . Jakso keskeytetään ja kone sammuu.

VINKKEJÄ**PYYKIN EROTTeluOHJEET**

- Materiaalin tyyppi / etiketin pesumerkinnot (puuvilla, sekoitekuidut, synteettiset, villa, käsinpestävät tekstiilit)
- Väri (erikseen värilliset ja valkoiset tekstiilit, pese uudet värilliset tekstiilit erikseen)
- Koko (erikokoisten vaatteiden peseminen yhdessä parantaa pesutehoa ja jakaa pyykkien painon tasaisemmin rumpuun)
- Hienopesu (laita pienet kappaleet – kuten nailonsukat – ja hakaselliset vaatteet – kuten rintaliivit – pyykkipussiin tai vetoketjulliseen tyynyliinaan).

TEKSTIILIEN ETIKETEISSÄ OLEVAT PESUMERKINNÄT

Pesuvati-symbolissa ilmoitettu arvo on korkein tekstiilin pesemiselle sallittu lämpötila.

-  Normaali mekaaninen käsittely
-  Varovainen mekaaninen käsittely
-  Erittäin varovainen mekaaninen käsittely
-  Ainoastaan käsinpesu
-  Ei vesipesua

Lastin tasapainotusjärjestelmä

Ennen jokaista linkousta liiallisen tärinän välttämiseksi ja lastin jakamiseksi tasaisesti rumpu suorittaa muutamia kiertoja hieman tavallista pesua nopeammin. Jos toistuvista yrityksistä huolimatta lasti ei jakaudu riittävän tasaisesti, kone suorittaa linkouksen oletettua hitaammalla nopeudella. Mikäli epätasapaino on liiallinen, pyykinpesukone suorittaa jakamisen linkouksen sijasta. Jotta edesautetaan lastin jakautumista ja sen tasapainottumista oikein, suositellaan sekoittamaan suuret ja pienet pyykit.

PUHDISTA VEDENSUODATIN SÄÄNNÖLLISESTI

- Tätä toimenpidettä tarvitaan suodattimen tukkeutumisen estämiseksi, jolloin vesi ei pääsisi tyhjenemään oikein.

PALJONKO PYYKIT PAINAVAT?

- 1 lakana 400-500 gr.
- 1 tyynynpäällinen 150-200 gr.
- 1 pöytäliina 400-500 gr.
- 1 kylpytakki 900-1200 gr.
- 1 pyyhe 150-250 gr.

PUHDISTUS & HUOLTO

Ennen mitä tahansa puhdistus- tai huoltotoimenpidettä, sammuta pesukone ja kytke se irti. Älä käytä syttyviä nesteitä pyykinpesukoneen puhdistuksessa.

KATKAISE VEDEN JA SÄHKÖVIRRRAN SYÖTTÖ



Sulje vesihana jokaisen pesun jälkeen. Täten vähennetään pesukoneen vesilaitteiden kulumista ja estetään vuotovaara. Irrota sähköpistoke pyykinpesukonetta puhdistessa ja huoltotoimenpiteiden ajaksi.

PUHDISTA PYYKINPESUKONE

Ulkopuoli ja kumiset osat voidaan puhdistaa lämpimässä saippuvedessä kostutetulla rievulla. Älä käytä liuottimia tai hankaavia aineita.

Pyykinpesukoneessa on erityinen sisäisten osien automaattipuhdistusohjelma ja se on suoritettava rumpu tyhjänä.

Voidaan käyttää pesuainetta (noin 10 % määrästä, joka suositellaan likaisille pyykeille) ja erityisiä lisäaineita pyykinpesukoneen puhdistusta varten kyseisen puhdistusohjelman apuaineina. Puhdistusohjelma suositellaan suoritettavaksi joka 40 pesujakson jälkeen.

Ohjelman kytkemiseksi päälle paina samanaikaisesti painikkeita  ja  noin 5 sekuntia.

Ohjelma käynnistyy automaattisesti ja se kestää noin 70 minuuttia. Pysäytä jakso painamalla painiketta START/TAUKO .

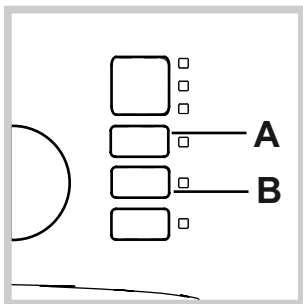

PUHDISTA PESUAINELOKERIKKO

Lokerikon poistamiseksi paina vipua (1) ja vedä se ulospäin (2) (katso kuvaa).

Pese se juoksevan veden alla; tämä puhdistus tulee suorittaa säännöllisesti.

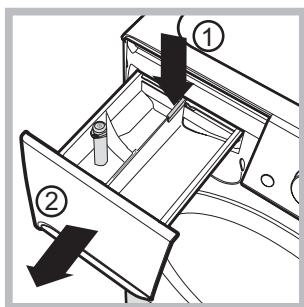

LUUKUN JA RUMMUN HOITO

Jätä luukku aina hieman auki, jotta vältetään ikävien hajujen muodostuminen.

PUHDISTA PUMPPU

Pyykinpesukone on varustettu itsepuhdistuvalla pumpulla, joka ei tarvitse huoltoa. Voi kuitenkin tapahtua, että pienet esineet (rahat, napit) putoavat pumppua suojaavaan eteiseen, joka sijaitsee tämän alapuolella.

! Varmista, että pesujakso on päättynyt ja irrota pistoke.

Eteisen saavuttamiseksi:

1. Poista koneen etupuolella oleva suojapaneeli painaen keskikohtaa kohden, työnnä sitten alaspäin molemmilta laidoilta ja vedä se pois.
2. Ruuvaa irti vedenpoistopumpun kansi kääntämällä sitä vastapäivään: on normaalia, että vuotaa hieman vettä.
3. Puhdista sisäpuoli huolellisesti.

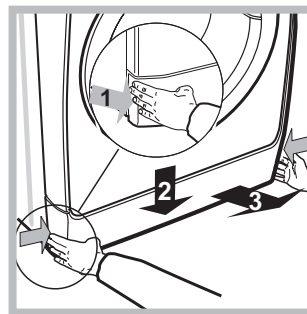

4. Ruuvaa kansi takaisin paikalleen.

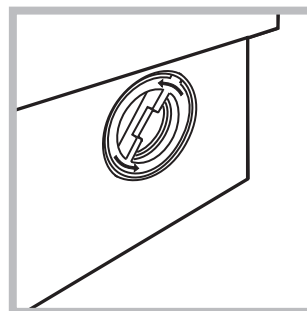

5. Asenna paneeli takaisin paikalleen varmistaen ennen sen työntämistä konetta kohti, että olet työntänyt koukut oikeisiin reikiin.





TARKISTA VEDEN SYÖTTÖLETKU

Tarkista syöttöletku vähintään kerran vuodessa. Jos siinä havaitaan halkeamia tai säröjä, se on vaihdettava, koska pesun aikana kova paine voi aiheuttaa yllättävän halkeamisen.

! Älä käytä koskaan käytettyjä letkuja.

VIANETSINTÄ

Pesukoneessa on erilaisia automaattisia turva- ja palautetoimintoja. Niiden avulla viat ja tarvittavat huoltotoimenpiteet voidaan havaita ja osoittaa vastaavasti. Kyseiset viat ovat usein niin pieniä, että niiden selvittäminen sujuu muutamassa minuutissa.

Häiriöt	Mahdolliset syyt / Ratkaisu
Pesukone ei käynnisty.	Pistoketta ei ole työnnetty pistorasiaan tai se on työnnetty siten, että ei muodostu kontaktia. Kodista puuttuu sähkövirta.
Pesujakso ei aloita toimintaansa.	Luukku ei ole kunnolla kiinni. ON/OFF-painiketta  ei ole painettu. START/TAUKO-painiketta  ei ole painettu. Vesihana ei ole auki. On asetettu viivästys käynnistykseen.
Pesukoneeseen ei tule vettä (pesun ensimmäisen vaiheen merkkivalo vilkkuu nopeasti).	Veden tuloletkua ei ole liitetty vesihanaan. Letku on taittunut. Vesihana ei ole auki. Kodista puuttuu vesi. Vedenpaine ei ole riittävä START/TAUKO-painiketta  ei ole painettu.
Pesukone täyttää ja tyhjentää vettä jatkuvasti.	Vedenpoistoletku ei ole 65–100 cm:n korkeudella maasta. Vedenpoistoletkun pää on veteen upotettuna. Seinäviemärissä ei ole ilma-aukkoa. Jos näiden tarkistusten jälkeen ongelma ei ratkea, sulje vesihana, sammuta pesukone ja soita huoltoapuun. Jos asunto on kerrostalon ylimmissä kerroksissa voi esiintyä ns. lappoilmioita, joiden vuoksi pesukone ottaa ja poistaa vettä jatkuvasti. Tämän häiriön poistamiseksi on mahdollista ostaa tarkoitukseen sopiva lappoilmion estoventtiili.
Pesukone ei poista vettä tai linkoa.	Ohjelma ei sisällä vedenpoistoa: joissain ohjelmissa se on käynnistettävä manuaalisesti. Vedenpoistoletku on taittunut. On kytketty päälle lisätoiminto  : ohjelman loppuun suorittamiseksi paina painiketta START/TAUKO  Viemäri on tukkeutunut.
Pesukone tärisee voimakkaasti linkouksen aikana.	Asennuksen yhteydessä rumpua ei ole vapautettu oikein. Pesukone ei ole vaakasuorassa. Pesukone on tiukassa huonekalujen ja seinän välissä.
Pesukoneesta vuotaa vettä.	Veden tuloletkua ei ole kiinnitetty kunnolla. Pesuainelokerikko on tukossa. Vedenpoistoletkua ei ole kiinnitetty kunnolla.
”Lisätoiminnot” merkkivalot sekä merkkivalo ”START/TAUKO” vilkkuvat ja toinen merkkivaloista ”käynnissä olevan vaihe” tai ”luukku lukossa” syttyy kiinteänä.	Sammuta kone ja poista pistoke pistorasiasta, odota noin 1 minuutti ja käynnistä se uudelleen. Jos häiriö ei poistu, soita huoltopalveluun .
Koneeseen muodostuu liikaa vaahtoa.	Pesuainetta ei ole tarkoitettu pesukoneille (siitä täytyy löytyä kirjoitus ”pesukoneille”, ”pesukoneille tai käsinpesuun”, tai vastaava). Annostelu on ollut liiallinen.
Push & Wash -toiminto ei aktivoidu.	Koneen käynnistämisen jälkeen on käsitelty muuta säädintä kuin Push & Wash. Sammuta kone ja paina Push & Wash -painiketta.

KULJETUS JA KÄSITTELY

Älä koskaan nosta pesukonetta pitämällä kiinni työtasosta.

1. Irrota sähköpistoke ja sulje vesihana.
2. Varmista, että luukku ja pesuainelokerikko ovat kunnolla kiinni.
3. Irrota vedenottoletku vesihanasta ja irrota tyhjennysletku tyhjennyspisteestä. Poista kaikki jäämävesi letkuista ja kiinnitä ne siten, etteivät ne vahingoitu kuljetuksen aikana.
4. Kiinnitä kuljetuspultit takaisin. Noudata asennusoppaassa olevia kuljetuspulttien irrottamista koskevia ohjeita käänteisesti.

Tärkeää: Älä kuljeta pesukonetta kiinnittämättä kuljetuspultteja.

HUOLTOPALVELU

ENNEN HUOLTOLIIKKEESEEN SOITTAMISTA:

- Tarkista, voidaanko häiriö poistaa omin voimin (katso "Vianetsintä");
- Käynnistä ohjelma uudelleen tarkistaaksesi, onko ongelma jo ratkennut;

- Kielteisessä tapauksessa ota yhteyttä huoltoliikkeeseen. **! Älä koskaan käytä muita kuin alan ammattilaisia.**

CVOIT OTTAA YHTEYTTÄ HUOLTOPALVELUUN

Jos vika ei ole korjautunut yllä mainittujen tarkastusten jälkeen, ota yhteyttä lähimpään huoltopalveluun (katso puhelinnumero takuukirjasesta)

Ilmoita:

- häiriön tyyppi;
- koneen malli (Mod.);
- sarjanumero (S/N).

Nämä tiedot löytyvät tietolaatasta, joka sijaitsee pyykinpesukoneen takapuolella sekä etupuolelta avaamalla luukku.

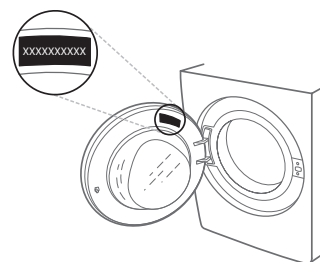

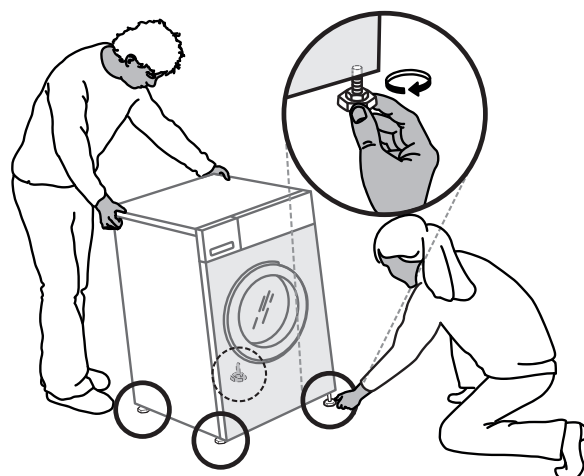
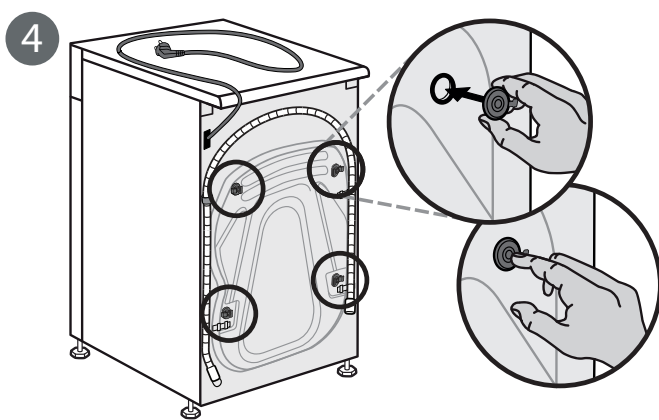
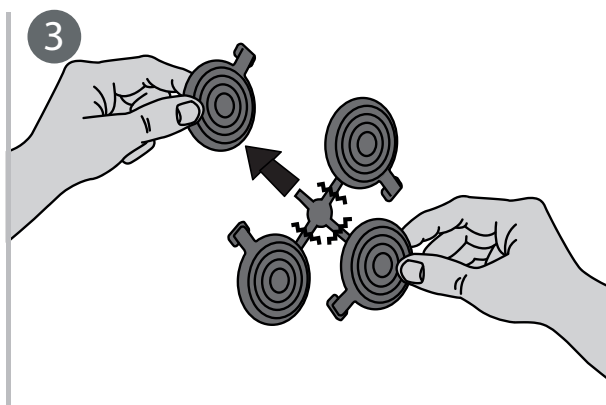
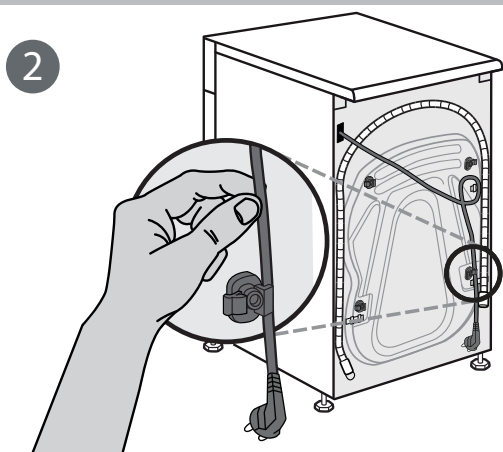
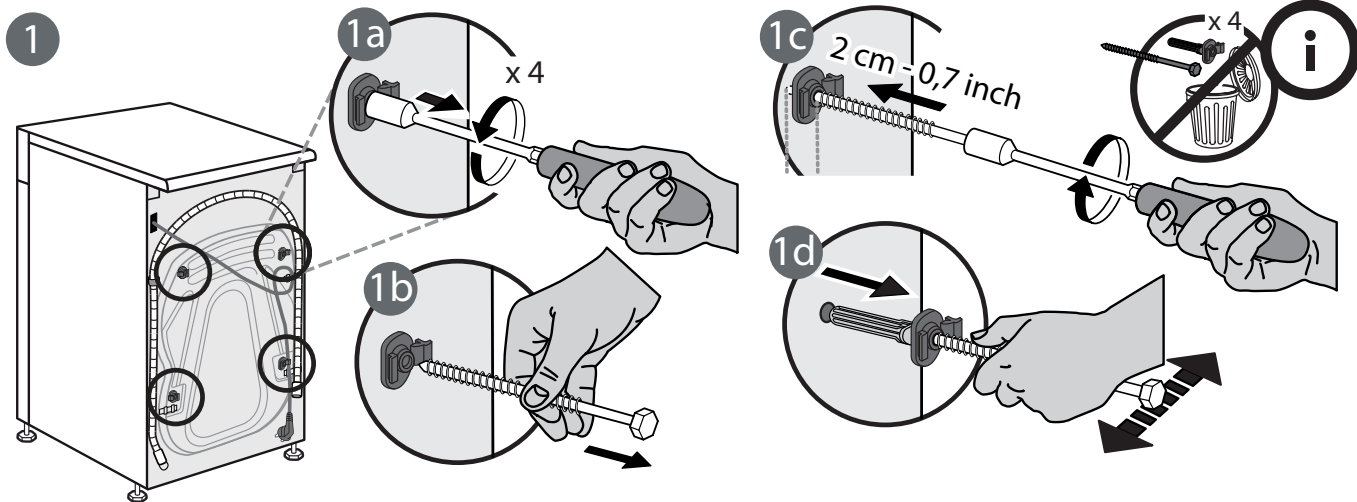
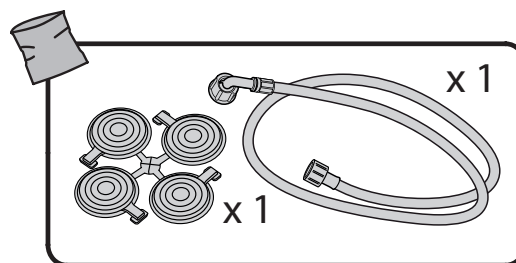
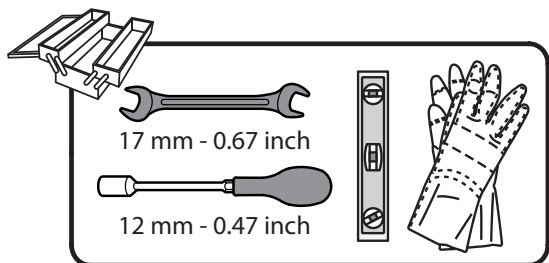

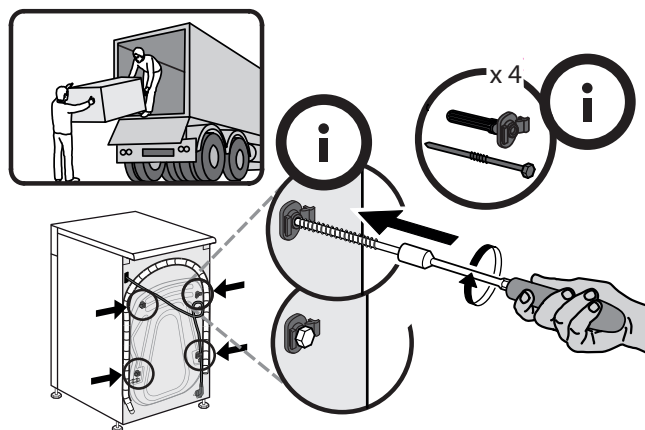
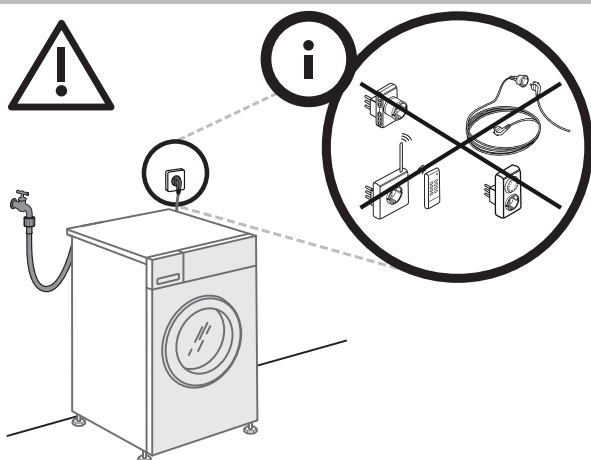
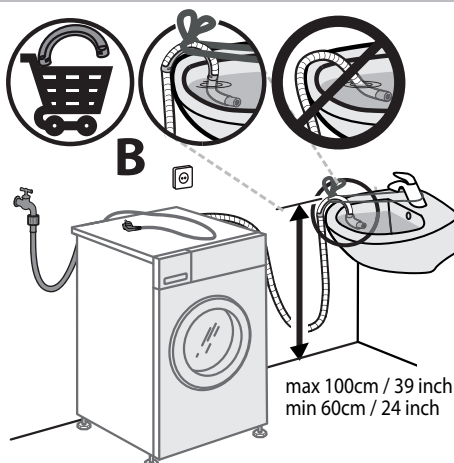
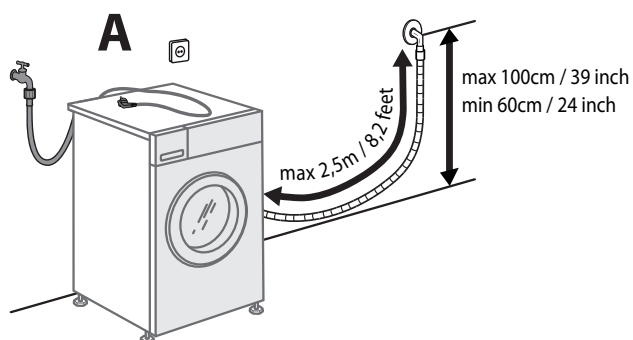
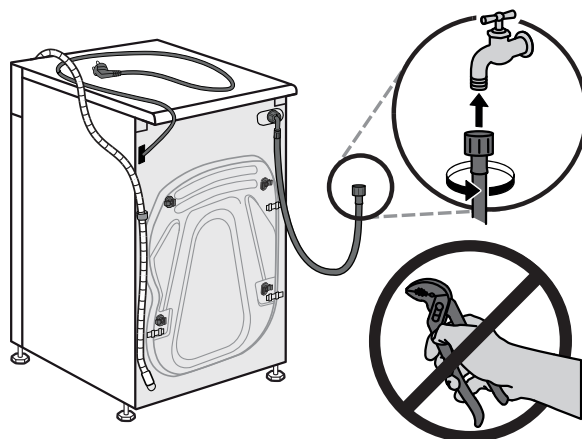
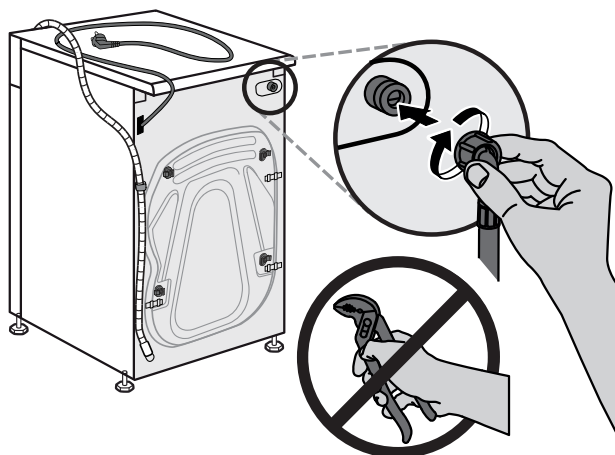
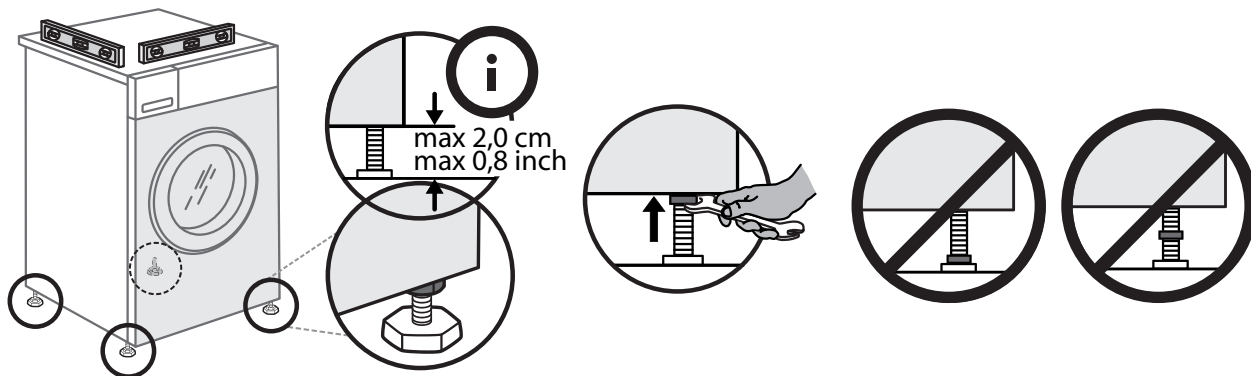

859991537520FI