



Manual do utilizador



www.indesit.com/register



MANUAL DO UTILIZADOR



OBRIGADO POR COMPRAR UM PRODUTO INDESIT.
Para beneficiar de uma assistência mais completa,
registre o seu aparelho em www.indesit.com/register

INDEX

GUIA DE SAÚDE E SEGURANÇA	3
Instruções de segurança	3
MANUAL DO UTILIZADOR	5
DESCRIÇÃO DO PRODUTO	5
Gaveta do detergente	5
Dados técnicos para a ligação da água	5
Painel de controlo	6
Programas	6
Opções	7
Push & Wash	8
Funções	9
Tabela de programas	10
Acessórios	10
COMO UTILIZAR A MÁQUINA	11
Utilizar pela primeira vez	11
Utilização diária	11
Dicas e conselhos	12
Limpeza e manutenção	13
Desligue a água e a corrente elétrica	13
Limpar a máquina de lavar	12
Limpar a gaveta dos detergentes	13
Cuidados com a porta de vidro e o tambor	13
Limpar a bomba	13
Verificar o tubo de alimentação de água	13
Resolução de problemas	14
Abertura manual da porta	15
Transporte e manuseamento	15
Serviço de Pós-venda	16
GUIA DE INSTALAÇÃO	17

INSTRUÇÕES DE SEGURANÇA

IMPORTANTE A LER E A RESPEITAR

Antes de utilizar o aparelho, leia estas instruções de segurança com atenção. Guarde-as por perto para consulta futura.

Estas instruções e o próprio aparelho possuem mensagens importantes relativas à segurança, que deve ler e respeitar sempre. O fabricante declina qualquer responsabilidade pela inobservância das presentes instruções de segurança, pela utilização inadequada do aparelho ou pela incorreta configuração dos controlos.

⚠ As crianças até aos 3 anos devem ser mantidas afastadas do aparelho. As crianças entre os 3 e os 8 anos devem ser mantidas afastadas do aparelho, exceto se estiverem sob supervisão permanente. Este aparelho pode ser utilizado por crianças a partir dos 8 anos e por pessoas com capacidades físicas, sensoriais ou mentais reduzidas ou com falta de experiência e conhecimento, desde que estejam sob supervisão ou tenham recebido instruções quanto à utilização segura deste aparelho e se compreenderem os perigos envolvidos. As crianças não devem brincar com o aparelho. A limpeza e a manutenção a cargo do utilizador não devem ser realizadas por crianças sem supervisão.

Nunca force a abertura da porta nem a utilize como degrau.

UTILIZAÇÃO PERMITIDA

⚠ CUIDADO: o aparelho não deve ser ligado a partir de um temporizador externo, como, por exemplo, um temporizador, nem a partir de um sistema de controlo remoto em separado.

⚠ Este aparelho destina-se a ser usado em ambiente doméstico e em aplicações semelhantes tais como: copas para utilização dos funcionários em lojas, escritórios e outros ambientes de trabalho; quintas de exploração agrícola; clientes em hotéis, motéis, *bed & breakfast* e outros tipos de ambientes residenciais.

⚠ Não carregue a máquina de secar acima da capacidade máxima (kg de roupa seca) indicada na tabela de programas.

⚠ Este aparelho não está concebido para o uso profissional. Não utilize o aparelho no exterior.

⚠ Não utilize solventes (por exemplo, aguarrás, benzeno), detergentes que contenham solventes, pó de limpeza abrasivo, vidro ou produtos de limpeza geral e fluidos inflamáveis; Não lave na máquina tecidos que tenham sido tratados com solventes ou líquidos inflamáveis.

INSTALAÇÃO

⚠ O aparelho deve ser transportado e instalado por duas ou mais pessoas, para evitar o risco de lesões.

Use luvas de proteção para desembalar e instalar o aparelho, de forma a evitar o risco de cortes.

Se pretender empilhar uma máquina de secar por cima da máquina de lavar, contacte o nosso Serviço Pós-Venda ou o seu revendedor especializado para verificar se é possível. Isto só é permitido se a máquina de secar for fixa à máquina de lavar com um kit de empilhamento adequado, disponível no nosso Serviço Pós-Venda ou junto de um revendedor especializado.

⚠ Desloque a máquina, nunca a levantando pelo tampo ou tampa superior.

⚠ A instalação, incluindo a alimentação de água (caso seja necessário) e as ligações elétricas, bem como quaisquer reparações devem ser realizadas por um técnico devidamente qualificado. Não repare nem substitua nenhuma peça do aparelho a não ser que especificamente indicado no manual de utilização. Mantenha as crianças afastadas do local da instalação. Depois de desembalar o aparelho, assegure-se de que não ficou danificado durante o transporte. Se detetar algum problema, contacte o revendedor ou o Serviço Pós-Venda mais próximo. Uma vez instalado o aparelho, os elementos da embalagem (plástico, peças de esferovite, etc.) devem ser armazenados longe do alcance das crianças - risco de asfixia. Deve desligar o aparelho da corrente elétrica antes de efetuar qualquer operação de instalação, para evitar o risco de choques elétricos. Durante a instalação, certifique-se de que o aparelho não danifica o cabo de alimentação, pois existe o risco de incêndio ou de choques elétricos. Ligue o aparelho apenas depois de concluída a instalação do mesmo.

⚠ Não instale o aparelho em locais onde possa estar exposto a condições extremas, tais como: deficiente ventilação, temperatura inferior a 5 °C ou superior a 35 °C.

⚠ Ao instalar o aparelho, certifique-se de que os quatro pés ficam estáveis e corretamente assentes no pavimento e de que fica bem nivelado (utilize um nível de bolha de ar).

⚠ Caso o aparelho seja instalado sobre madeira ou pavimento flutuante (certos tipos de parquet e materiais lamináveis), fixe uma folha de contraplacado 60 x 60 x 3 cm (no mínimo) ao pavimento e, em seguida, coloque o aparelho sobre a mesma.

⚠ Ligue a(s) mangueira(s) de entrada de água à fonte de água, de acordo com as normas da empresa local de abastecimento de água.

⚠ Para modelos concebidos apenas para enchimento frio: Não ligue a alimentação de água quente.

⚠ Para modelos com ligação à torneira de água quente: a temperatura de entrada de água quente não deve exceder os 60 °C.

⚠ A máquina de lavar está equipada com parafusos de transporte para evitar eventuais danos no interior durante o transporte. Antes de pôr a máquina a funcionar, é obrigatório retirar os parafusos de transporte. Após a sua remoção, tape as aberturas com as 4 tampas de plástico incluídas.

⚠ Após a instalação da máquina de lavar aguarde algumas horas antes de a ativar, para se aclimatar às condições ambientais da sala.

⚠ Certifique-se de que as aberturas de ventilação na base da máquina de lavar (se disponíveis no seu modelo) não estão obstruídas por um tapete ou outro material.

⚠ Utilize apenas mangueiras novas para ligar o aparelho ao abastecimento de água. Não reutilize conjuntos de tubos antigos.

⚠ A pressão da alimentação de água tem estar na gama 01-1 MPa.

AVISOS SOBRE ELETRICIDADE

⚠ Deve ser possível desligar o aparelho da fonte de alimentação, desligando-o na ficha, caso esta esteja acessível, ou através de um interruptor multipolar instalado na tomada de acordo com a regulamentação aplicável a ligações elétricas; além disso, o aparelho deve dispor de ligação à terra, de acordo com as normas de segurança elétrica nacionais.

⚠ Não utilize extensões, tomadas múltiplas ou adaptadores. Após a instalação da máquina de secar, os componentes elétricos devem estar inacessíveis ao utilizador. Não utilize o aparelho com os pés descalços ou molhados. Não ligue este aparelho se o cabo ou a ficha elétrica apresentar danos, se não estiver a funcionar corretamente, se estiver danificado ou se tiver caído.

⚠ Se o cabo de alimentação estiver danificado deverá ser substituído por um idêntico do mesmo fabricante ou por um técnico de assistência ou pessoas similarmente qualificadas de modo a evitar a ocorrência de situações perigosas, pois existe o risco de choques elétricos.

LIMPEZA E MANUTENÇÃO

⚠ **ADVERTÊNCIA:** Assegure-se de que o aparelho está desligado da fonte de alimentação antes de realizar quaisquer operações de manutenção; nunca use uma máquina de limpeza a vapor para limpar o aparelho - risco de choques elétricos.

ELIMINAÇÃO DA EMBALAGEM

O material da embalagem é 100% reciclável, conforme indicado pelo símbolo de reciclagem .

As várias partes da embalagem devem ser eliminadas de forma responsável e em total conformidade com as normas estabelecidas pelas autoridades locais.

ELIMINAÇÃO DE ELETRODOMÉSTICOS

Este aparelho é fabricado com materiais recicláveis ou reutilizáveis. Elimine-o em conformidade com as normas de eliminação de resíduos locais. Para obter mais informações sobre o tratamento, recuperação e reciclagem de eletrodomésticos, contacte as autoridades locais, o serviço de recolha de resíduos domésticos ou a loja onde adquiriu o aparelho. Este aparelho está marcado em conformidade com a Diretiva Europeia 2012/19/UE relativa aos resíduos de equipamentos elétricos e eletrónicos (REEE).

Ao assegurar a eliminação correta deste produto, estamos a proteger o ambiente e a saúde humana contra riscos negativos.

O símbolo  no produto, ou nos documentos que acompanham o produto, indica que este aparelho não deve ser tratado como resíduo doméstico e deve ser transportado para um centro de recolha adequado para proceder à reciclagem do equipamento elétrico e eletrónico.

DESCRIÇÃO DO PRODUTO

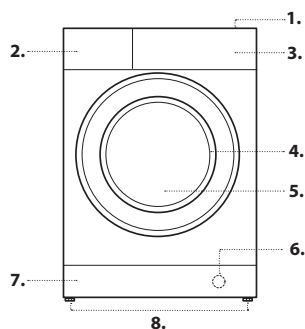

1. Plano de trabalho
2. Gaveta dos detergentes
3. Pannel de comandos
4. Pega
5. Porta
6. Bomba de descarga (atrás da base)
7. Base (amovível)
8. Pés reguláveis (4)

GAVETA DO DETERGENTE

O bom resultado da lavagem depende também do emprego da dose certa de detergente: com excessos não se lava de maneira mais eficaz, mas contribui-se para formar crostas nas peças internas da máquina de lavar roupa e poluir o meio ambiente.

! Não use detergentes para lavagem à mão, porque formam espuma demais.

! Usar detergentes em pó para roupas de algodão brancas e para a pré-lavagem e para lavagens com temperatura superior aos 60°C.

! Seguir as indicações fornecidas pelo produtor na embalagem do detergente.

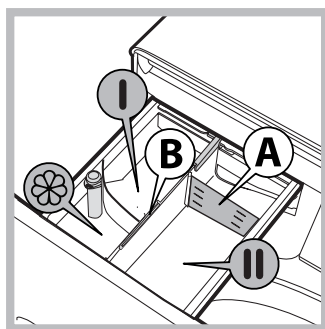

1. Gaveta **I**: Detergente para lavagem (em pó ou líquido)
 - Caso utilize detergente líquido, aconselha-se usar o divisório **A** fornecido para uma correta dosagem.
 - Em caso de uso de detergente em pó, coloque o divisório na cavidade **B**.
2. Gaveta **I**
 - Não inserir detergente nesta gaveta.
3. Gaveta : Aditivos (amaciador, etc.)
 - O amaciador não deve ultrapassar o nível "máx" indicado no perno central.

DADOS TÉCNICOS PARA A LIGAÇÃO DA ÁGUA

Ligação da água	
Abastecimento de água	Frio
Torneira	conector roscado de 3/4" para mangueira
Pressão mínima de alimentação da água	100 kPa (1 bar)
Pressão máxima de alimentação da água	1000 kPa (10 bar)

PAINEL DE CONTROLO

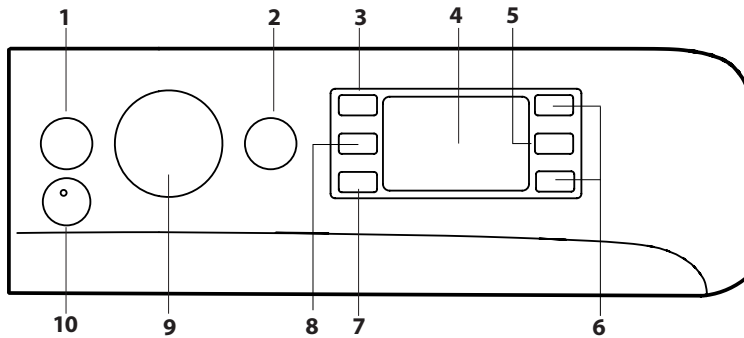

- 1 Tecla ON/OFF
- 2 Tecla e indicador luminoso INÍCIO/PAUSA
- 3 Tecla TEMPERATURA
- 4 Visor
- 5 Botão Bloqueio das Teclas
- 6 Teclas OPÇÃO
- 7 Tecla Início Retardado
- 8 Tecla CENTRIFUGAÇÃO
- 9 SELETOR DE PROGRAMAS
- 10 Tecla PUSH & WASH

PROGRAMAS

Siga as recomendações indicadas nos símbolos de lavagem da roupa. O valor indicado no símbolo é a temperatura máxima recomendada para lavar a roupa.

ALGODÃO DIÁRIO

ciclo a 30 °C para roupa de algodão. Permite reduzir o consumo de energia para aquecimento da água mantendo um bom resultado de lavagem. Indicado para peças de roupa pouco sujas.

SINTÉTICO DIÁRIO

ciclo a 30 °C para roupa sintética. Permite reduzir o consumo de energia para aquecimento da água mantendo um bom resultado de lavagem. Indicado para peças de roupa pouco sujas.

CORES

ciclo a 30 °C que ajuda a preservar as cores, indicado para peças de cores em Algodão e Sintéticos. Permite reduzir o consumo de energia para aquecimento da água mantendo um bom resultado de lavagem. Indicado para peças de roupa pouco sujas.

DELICADOS

para a lavagem de peças muito delicadas. É aconselhável colocar as peças do avesso antes da lavagem. Para obter melhores resultados, recomenda-se o uso de detergente líquido para peças delicadas.

RÁPIDO 30 MIN

para lavar peças pouco sujas em pouco tempo. Não é indicado para lã, seda e peças para lavar à mão.

ALGODÃO

para lavar toalhas de banho, de mesa, roupa interior, etc. em tecido de algodão e linha resistente, mediamente a pouco sujas.

SINTÉTICOS

para lavar peças em fibras sintéticas (como poliéster, poliacrílico, viscose, etc.) ou misto de algodão, mediamente sujas.

MIX

ciclo a 40 °C para lavar peças de Algodão e Sintéticos em conjunto. Indicado para roupa interior pouco suja.

ECO ALGODÃO

para lavar peças de algodão mediamente sujas. A 40 °C e 60 °C é o programa padrão para a lavagem de peças de algodão, o mais eficiente em termos de consumo combinado de água e eletricidade.

ALGODÃO BRANCOS

peças de roupa brancas e coloridas resistentes muito sujas.

RÁPIDOS

permite gerir a duração do tratamento das peças de 20' a 60'.

- **20'**: o programa que refresca as suas peças de roupa em apenas 20 minutos.
- **45'**: ciclo breve estudado para lavar peças de tecido misto algodão e sintético.
- **60'**: estudado para lavar a 60 °C numa hora peças em algodão resistente com um grau de sujidade médio, garantindo bons resultados de lavagem. Para peças sintéticas ou mistas, é aconselhável baixar a temperatura para 40 °C.

EDREDÕES

para lavar peças com enchimento de plumas de ganso como edredões de casal ou de solteiro (com peso inferior a 3,5 kg), almofadas, casacos. Recomenda-se colocar as peças no tambor dobrando as suas pontas para dentro e de não superar $\frac{3}{4}$ do volume do próprio tambor. Para obter ótimos resultados de lavagem recomenda-se utilizar o detergente líquido dosado na gaveta dos detergentes.

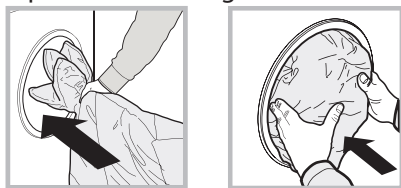
**LÃ - WOOLMARK APPAREL CARE - BLUE:**

O ciclo de lavagem "Lã" desta máquina de lavar roupa foi aprovado pela Woolmark Company para a lavagem de vestuário em lã classificado como "lavável à mão", desde que a lavagem seja executada de acordo com as instruções indicadas na etiqueta da peça e com as indicações fornecidas pelo fabricante da máquina de lavar roupa. (M1127)

ANTI-ODOR:

utilize este programa (para tecidos sintéticos) para remover maus cheiros da roupa (por exemplo, fumo, suor, fritos). O programa foi estudado para remover os maus cheiros, preservando a fibras dos tecidos.

ENXAGUAMENTO + CENTRIFUGAÇÃO

concebido para enxaguar e centrifugar.

CENTRIFUGAÇÃO + DESCARGA

concebido para centrifugar e descarregar a água.

OPÇÕES

! Se a opção selecionada não for compatível com o programa definido, o indicador luminoso se acenderá intermitente e a opção não será ativada.

! Se a opção selecionada não for compatível com a opção configurada anteriormente, a incompatibilidade será indicada com a intermitência do indicador luminoso e um sinal sonoro (3 bips) e será ativada apenas a segunda opção; o indicador luminoso da opção ativada ilumina-se.

ANTIMANCHAS

Esta opção permite selecionar o tipo de sujidade de forma a adaptar o ciclo de forma ideal para a remoção das manchas. Os tipos de sujidade são:

- **Alimentos**, para manchas de alimentos e bebidas, por exemplo.
- **Trabalho**, para manchas de óleo e tinta, por exemplo.
- **Exterior**, para manchas de lama e erva, por exemplo.

! A duração do ciclo de lavagem varia em função do tipo de sujidade selecionado.

11 RÁPIDOS

Ao pressionar pela primeira vez, ilumina-se o ícone 45', à segunda vez o ícone 60' e à terceira vez o ícone 20'.

INÍCIO RETARDADO

Para programar o início retardado do programa escolhido, pressione a tecla relativa até alcançar o tempo de atraso desejado. Quando a opção estiver ativa, no visor ilumina-se o símbolo . Para cancelar a opção de início posterior, carregue novamente na tecla até que no visor apareça a escrita "OFF."

TEMPERATURA

Cada programa tem uma temperatura predefinida. Se desejar modificar a temperatura, pressione a tecla 40° 60° °C . O valor é indicado no visor.

CENTRIFUGAÇÃO

Cada programa tem uma velocidade de centrifugação predefinida. Se desejar modificar a velocidade de centrifugação, pressione a tecla . O valor é indicado no visor.



PUSH & WASH

Esta função permite iniciar um ciclo de lavagem mesmo com a máquina desligada, sem ter de pressionar a tecla ON/OFF  ou, depois de ligar a máquina, sem ter de acionar nenhuma outra tecla e/ou botão (caso contrário, o programa Push & Wash será desativado). Para iniciar o ciclo Push & Wash mantenha pressionado o botão durante 2 segundos. O indicador luminoso aceso indica que o ciclo foi ativado. O ciclo de lavagem é ideal para peças em algodão e sintéticos, funcionando com uma temperatura de lavagem de 30 °C e uma velocidade máxima de centrifugação de 1000 rotações por minuto. Carga máx. 4 kg. (Duração do ciclo 45').

Como funciona?

1. Carregue a roupa (peças em algodão e/ou sintéticos) e feche a porta.
2. Coloque o detergente e os aditivos.
3. Inicie o programa mantendo pressionada a tecla Push & Wash durante 2 segundos. O respetivo indicador luminoso ficará verde e a porta irá bloquear-se (símbolo  aceso).

Obs.: No início da lavagem, a tecla Push & Wash ativa um ciclo automático para algodão e sintéticos não personalizável. Este programa não permite a possibilidade de configurar opções adicionais.

Para abrir a porta durante a realização de um ciclo automático, pressione o botão INÍCIO/PAUSA ; se o símbolo porta bloqueada  estiver apagado, será possível abrir a porta. Pressione novamente a tecla INÍCIO/PAUSA  para reiniciar o programa a partir do ponto em que foi interrompido.

4. No final do programa, será apresentada no visor a escrita END.

FUNÇÕES

 **ON/OFF**

carregue brevemente no botão para ligar ou desligar a máquina. O indicador luminoso START/PAUSE que pisca lentamente com a cor verde, indica que a máquina está ligada. Para desligar a máquina de lavar roupa durante a lavagem, é necessário manter pressionado o botão por mais tempo, aproximadamente 3 segundos; uma pressão breve ou acidental não permitirá o desligamento da máquina. O desligamento da máquina durante uma lavagem em curso anula a própria lavagem.

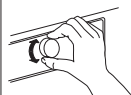

**SELECTOR DE PROGRAMAS**

para seleccionar o programa desejado (veja a "Tabela de programas").

 **START/PAUSE**

quando o indicador luminoso verde acende com intermitência lenta, carregar na tecla para iniciar uma lavagem. Quando o ciclo iniciar, o indicador permanecerá aceso fixo. Para colocar em pausa a lavagem, carregar novamente no botão; o indicador ficará intermitente na cor laranja. Se o símbolo  não estiver iluminado, será possível abrir a porta de vidro. Para fazer iniciar a lavagem do ponto em que foi interrompida, carregar novamente no botão.

 **BLOQUEIO DAS TECLAS**



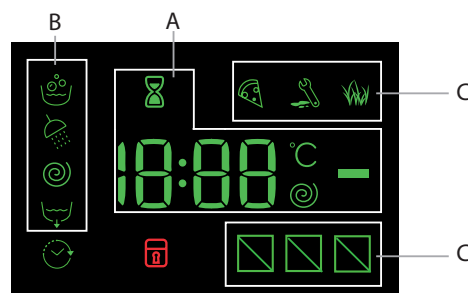

Para ativar o bloqueio do painel de comandos, mantenha pressionada a tecla por aproximadamente 2 segundos. O símbolo  aceso indica que o painel de comandos está bloqueado. Deste modo, impedem-se modificações acidentais dos programas (à exceção da tecla ON/OFF) , sobretudo se houver crianças em casa. Para desativar o bloqueio do painel de comandos, mantenha pressionada a tecla  por aproximadamente 2 segundos.

VISOR

O visor é útil para programar a máquina e fornece muitas informações.

Na secção **A** é visualizada a duração dos vários programas à disposição e com o ciclo iniciado o tempo que falta até ao fim do mesmo; caso tenha sido programado um INÍCIO RETARDADO, será visualizado o tempo que falta até ao início do programa seleccionado.

Além disso, ao carregar na respetiva tecla, serão visualizados os valores máximos da velocidade de centrifugação e de temperatura que a máquina pode efetuar conforme o programa seleccionado ou os últimos valores seleccionados compatíveis com o programa escolhido. O ícone da clepsidra fica intermitente na fase em que a máquina está a elaborar os dados conforme o programa seleccionado. No máximo após 10 minutos do início, o ícone  acende-se fixo e é indicado o tempo restante definitivo. O ícone da clepsidra irá desligar-se após aproximadamente 1 minuto desde a visualização do tempo resíduo definitivo. Na secção **B** são visualizadas as "fases de lavagem" previstas para o ciclo seleccionado

-  Lavagem
-  Enxaguamento
-  Centrifugação
-  Descarga

O símbolo "delay"  iluminado indica que no visor é visualizado o valor do "Início retardado" configurado. Na secção **C** estão presentes os três níveis relativos às opções de lavagem.

 **Indicador Porta bloqueada**

O símbolo aceso indica que a porta está bloqueada. Para evitar danos é necessário aguardar que o símbolo apague-se antes de abrir a porta de vidro.





Para abrir a porta durante a realização de um ciclo, carregue no botão INÍCIO/PAUSA ; se o símbolo  estiver apagado será possível abrir a porta.

TABELA DE PROGRAMAS

Programa		Temperatura		Velocidade max. (rotações)	Carga máxima (kg)	Duração (Minutos)	Detergentes e aditivos		Detergente recomendado		Humidade residual %	Consumo energia kWh	Água total l
		Default	Range				Lavagem	Amaciador	Pó	Líquido			
								☼					
1	Algodão diário	30°C	☼ - 30°C	1200	4.5	**	●	○	-	✓	-	-	-
2	Sintético diário	30°C	☼ - 30°C	1000	4.5	**	●	○	-	✓	-	-	-
3	Cores	30°C	☼ - 30°C	1000	4.5	**	●	○	-	✓	-	-	-
4	Delicados	30°C	☼ - 30°C	0	1.0	**	●	○	-	✓	-	-	-
5	Rápido 30 min	30°C	☼ - 30°C	800	4.5	30	●	○	-	✓	70	0.18	42
6	Algodão (2)	40°C	☼ - 60°C	1200	9.0	225	●	○	✓	✓	53	1.10	97
7	Sintéticos (3)	40°C	☼ - 60°C	1200	4.5	200	●	○	✓	✓	32	0.80	78
8	Mix	40°C	☼ - 40°C	1200	9.0	**	●	○	-	✓	-	-	-
9	Eco algodão ☐ (1)	60°C	60°C	1200	9.0	250	●	○	✓	✓	53	1.03	57.5
			40°C	1200	9.0	225	●	○	✓	✓	53	1.10	97
10	Algodão brancos	60°C	☼ - 90°C	1200	9.0	**	●	○	✓	✓	-	-	-
11	Rápidos	20°C	☼ - 20°C	800	1.5	**	●	○	-	✓	-	-	-
11	Rápidos	40°C	☼ - 40°C	1200	4.5	**	●	○	-	✓	-	-	-
11	Rápidos	60°C	☼ - 60°C	1000	9.0	**	●	○	✓	✓	-	-	-
12	Edredões	30°C	☼ - 30°C	1000	3.5	**	●	○	-	✓	-	-	-
13	Lã	40°C	☼ - 40°C	800	2.0	**	●	○	-	✓	-	-	-
14	Anti-odor	40°C	☼ - 40°C	1000	3.5	**	●	○	-	✓	-	-	-
	Enxaguamento + Centrifugação	-	-	1200	9.0	**	-	○	-	-	-	-	-
	Centrifugação + Descarga *	-	-	1200	9.0	**	-	-	-	-	-	-	-

● Dosagem requerida ○ Dosagem opcional

A duração do ciclo indicada no visor ou no manual é uma estimativa calculada com base nas condições padrão. O tempo efetivo poderá variar a depender de vários fatores, tais como a temperatura e a pressão da água em entrada, a temperatura ambiental, a quantidade de detergente, a quantidade e o tipo de carga, o balanceamento da carga e as opções adicionais selecionadas.

Programa de controlo conforme o regulamento 1061/2010:

1) Este ciclo é adaptado para lavar uma carga de algodão normalmente suja e é o mais eficiente em termos de consumo combinado de energia e de água, para lavar a 60 °C ou a 40 °C. A temperatura efetiva de lavagem pode ser diferente daquela indicada.

Para todos os institutos de teste:

- Programa algodão longo: configurar o programa 6 com uma temperatura de 40 °C.
- Programa sintético longo: configurar o programa 7 com uma temperatura de 40 °C.

* Ao selecionar o programa  e excluindo a centrifugação, a máquina efetuará apenas a descarga.

** É possível controlar a duração dos programas de lavagem no visor.

ACESSÓRIOS

Contacte o nosso Serviço de Assistência para verificar se os seguintes acessórios estão disponíveis para este modelo de máquina de lavar roupa.

Kit de sobreposição

Com este acessório, pode fixar a máquina de secar na parte superior da sua máquina de lavar para poupar espaço e para facilitar a colocação e retirada de roupa da máquina de secar.

COMO UTILIZAR A MÁQUINA

UTILIZAR PELA PRIMEIRA VEZ

Depois da instalação, antes de usar, efetue um ciclo de lavagem com detergente mas sem roupa, definindo o programa "Auto Limpeza".

UTILIZAÇÃO DIÁRIA

PREPARAR A ROUPA







Esvazie os bolsos









- Objetos como moedas ou isqueiros podem danificar a máquina de lavar roupa e o tambor. Verifique os botões.

COMO EFECTUAR UM CICLO DE LAVAGEM

Programação rápida

- Abra a porta. Coloque a roupa dentro da máquina prestando atenção para não superar a carga máxima indicada na tabela dos programas. 
- Extraia a gaveta e deite o detergente nos recipientes específicos como explicado na secção "GAVETA DOS DETERGENTES". 
- Feche a porta. 
- Pressione a tecla PUSH & WASH para iniciar o programa de lavagem. 

Programação tradicional



- Pressione a tecla ON/OFF ; o indicador luminoso da tecla INÍCIO/PAUSA  irá piscar lentamente a verde.
- Abra a porta. Coloque a roupa dentro da máquina prestando atenção para não superar a carga máxima indicada na tabela dos programas. 
- Extraia a gaveta e deite o detergente nos recipientes específicos como explicado na secção "Gaveta dos Detergentes". 
- Feche a porta. 
- Selecione com o seletor de PROGRAMAS o programa desejado; ao mesmo é associada uma temperatura e uma velocidade de centrifugação que podem ser modificadas. No visor aparecerá a duração do ciclo. 
- Modifique a temperatura e/ou a centrifugação: A máquina visualiza automaticamente a temperatura e a centrifugação máximas para o programa selecionado ou as últimas selecionadas se compatíveis com o programa escolhido. Carregando na tecla $40^{\circ} 60^{\circ} C$  pode-se reduzir a temperatura progressivamente até à lavagem a frio "OFF". Carregando no botão  pode-se reduzir a centrifugação progressivamente até à sua exclusão "OFF". Pressionar novamente os botões para colocar os valores novamente nos máximos previstos.

Divida a roupa conforme:



- O tipo de tecido (algodão, fibras mistas, sintéticos, lã, peças para lavar à mão). A cor (separe as peças coloridas das brancas, lave peças coloridas novas à parte). Delicados (peças pequenas - como meias de nylon - peças com colchetes - como soutiens - insira-as num saco de tecido).

- Selecione as opções desejadas.





- If the selected option is not compatible with the set wash cycle, the indicator light will flash and the option will not be activated.
- If the selected option is not compatible with another previously selected option, the indicator light will flash accompanied by a buzzer (3 beeps), and only the latter option will be activated; the indicator light corresponding to the activated option will turn on.

- Pressione a tecla INÍCIO/PAUSA  para iniciar o programa de lavagem, o indicador luminoso relativo irá acender-se a verde fixo e a porta ficará bloqueada (símbolo  aceso).



COLOCAR UM PROGRAMA EM PAUSA

Para colocar em pausa a lavagem, pressione a tecla INÍCIO/PAUSA ; o indicador ficará intermitente na cor âmbar. Se o símbolo  não estiver iluminado, será possível abrir a porta. Para reiniciar a lavagem a partir do ponto em que foi interrompida, pressione novamente a tecla INÍCIO/PAUSA .

ABRIR A PORTA, SE NECESSÁRIO



Após o início de um programa, o símbolo  acende-se para indicar que a porta não pode ser aberta. Enquanto estiver em execução um ciclo de lavagem, a porta permanece bloqueada. Para abrir a porta enquanto está a decorrer um programa, por exemplo, para adicionar ou remover peças de roupa, pressione a tecla INÍCIO/PAUSA  para colocar o programa em pausa; o indicador ficará intermitente na cor âmbar. Se o símbolo  não estiver iluminado, será possível abrir a porta. Pressione novamente a tecla INÍCIO/PAUSA  para continuar o programa.

ALTERAR UM PROGRAMA DE LAVAGEM DURANTE A SUA EXECUÇÃO

Para modificar um programa durante a realização de um ciclo, coloque a máquina de lavar roupa em pausa pressionando a tecla INÍCIO/PAUSA  (o indicador luminoso ficará intermitente na cor âmbar); selecione então o ciclo desejado e pressione novamente a tecla INÍCIO/PAUSA .

! Se desejar anular um ciclo já iniciado, pressione por alguns segundos a tecla ON/OFF . O ciclo será interrompido e a máquina irá desligar-se.

FIM DO PROGRAMA

É indicado pela escrita "END" no visor, quando o símbolo  se apagar será possível abrir a porta. Abra a porta, retire a roupa e desligue a máquina. Se não premir o botão "ON/OFF" , a máquina de lavar desliga automaticamente após aproximadamente meia hora. Feche a torneira da água e esvazie a máquina de lavar. Deixe a porta entreaberta permitindo que o tambor seque.





! Se desejar anular um ciclo já iniciado, carregue por alguns segundos na tecla . O ciclo será interrompido e a máquina irá desligar-se.

DICAS E CONSELHOS**REGRAS DE SEPARAÇÃO DA ROUPA**

- Tipo de tecido/indicações na etiqueta de cuidados com a roupa (algodão, fibras mistas, sintéticos, lã, peças de lavagem à mão)
- Cores (separe as peças de cor das peças brancas, lave as peças de cor novas em separado)
- Tamanho (lave juntamente roupas de diferentes tamanhos para melhorar a eficiência da lavagem e a distribuição dentro da cuba)
- Roupa delicada (coloque as peças pequenas, tais como meias de nylon e peças com fechos, como soutiens, num saco próprio para o efeito ou numa fronha de almofada com fecho).

SÍMBOLOS DE LAVAGEM NAS ETIQUETAS DA ROUPA

O valor indicado no símbolo da cuba corresponde à temperatura máxima admissível para lavar a roupa.

-  Ação mecânica normal
-  Ação mecânica reduzida
-  Ação mecânica muito reduzida
-  Só lavagem à mão
-  Não lavar

Sistema de balanceamento da carga

Antes de cada centrifugação, para evitar vibrações excessivas e para distribuir a carga em modo uniforme, o tambor efectua algumas rotações a uma velocidade levemente superior àquela de lavagem. Se no fim de repetidas tentativas a carga ainda não estiver correctamente balanceada, a máquina efectuará a centrifugação com uma velocidade inferior àquela prevista. No caso de um excessivo desequilíbrio, a máquina de lavar roupa efectuará a distribuição ao invés da centrifugação. Para favorecer uma melhor distribuição da carga e o seu correcto balanceamento, aconselha-se misturar peças grandes com peças pequenas.

LIMPAR O FILTRO DE ÁGUA REGULARMENTE

- É necessário para evitar a obstrução do filtro e a drenagem incorreta de água.

QUANTO PESA A ROUPA?

- 1 lençol 400 - 500 g.
- 1 fronha 150 - 200 g.
- 1 toalha de mesa 400 - 500 g.
- 1 roupão 900 - 1.200 g.
- 1 toalha de rosto 150 - 250 g.

MANUTENÇÃO E CUIDADOS

Para qualquer operação de limpeza e manutenção, desligue a máquina e retire a ficha da tomada. Não utilize líquidos inflamáveis para limpar a máquina de lavar.

DESLIGUE A ÁGUA E A CORRENTE ELÉTRICA

Feche a torneira da água após cada lavagem. Desta forma diminuiu o desgaste do sistema hidráulico da máquina de lavar roupa e elimina o risco de vazamento.

Retire a ficha da tomada elétrica quando for limpar a máquina de lavar roupa e durante os trabalhos de manutenção.

LIMPAR A MÁQUINA DE LAVAR

A parte externa e as peças em borracha podem ser limpas com um pano molhado com água morna e sabão. Não utilize solventes nem abrasivos.

A máquina de lavar roupa dispõe de um programa de "Auto Limpeza" das suas partes internas que deve ser efetuado sem carga alguma dentro do tambor.

O detergente (na quantidade equivalente ao 10% daquela recomendada para peças pouco sujas) ou aditivos específicos para a limpeza da máquina de lavar roupa, poderão ser utilizados como coadjuvantes no programa de lavagem. Recomenda-se efetuar o programa de limpeza a cada 40 ciclos de lavagem.

Para ativar o programa, pressione em simultâneo as teclas  e **11** por 5 segundos.

O programa iniciará automaticamente e terá uma duração de aproximadamente 70 minutos. Para interromper o ciclo, pressione a tecla INÍCIO/PAUSA .

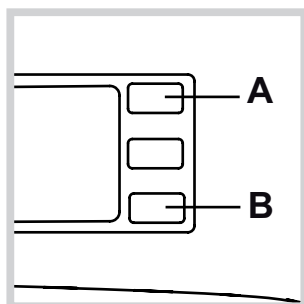

LIMPAR A GAVETA DOS DETERGENTES

Para extrair a gaveta, pressione a lingueta (1) e puxe para fora (2) (veja a figura). Lave-a com água corrente; esta limpeza deve ser efectuada frequentemente.

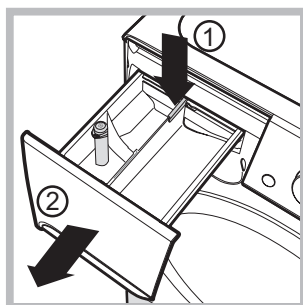

CUIDADOS COM A PORTA DE VIDRO E O TAMBOR

Deixe a porta sempre entreaberta para evitar que se formem odores desagradáveis.

LIMPAR A BOMBA

Esta máquina de lavar roupa está equipada com uma bomba com limpeza automática que não precisa de operações de manutenção. No entanto, pode acontecer que pequenos objetos (moedas, botões) caiam na pré-câmara que protege a bomba, situada na parte inferior da mesma.

! Certifique-se que o ciclo de lavagem tenha terminado e tire a ficha da tomada.

Para obter acesso à pré-câmara:

1. remova o painel de cobertura no lado anterior da máquina empurrando para o centro, em seguida empurre para baixo de ambos os lados e remova-o;

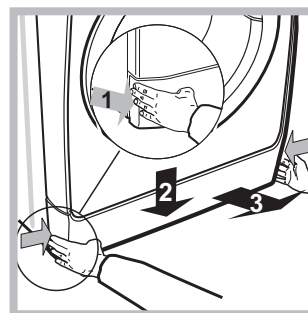

2. desenrosque a tampa da bomba de descarga rodando-a em sentido anti-horário: é normal que saia um pouco de água;

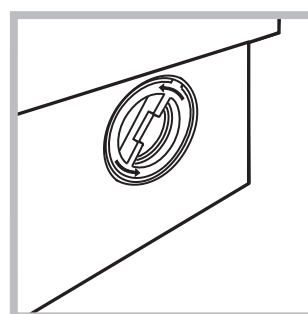

3. limpe o interior com cuidado;
4. volte a enroscar a tampa;
5. monte novamente o painel; certifique-se, antes de empurrá-lo na máquina, que os ganchos foram colocados nas respetivas ranhuras.





VERIFICAR O TUBO DE ALIMENTAÇÃO DE ÁGUA

Verifique o tubo de alimentação da água pelo menos uma vez por ano. Se apresentar rachaduras ou fendas, será necessário substituí-lo: durante as lavagens as fortes pressões podem provocar repentinas quebras.

! Nunca utilize tubos já usados.

RESOLUÇÃO DE PROBLEMAS

A sua máquina de lavar roupa está equipada com várias funções automáticas de segurança. Permitem a deteção de avarias e indicação das necessidades de manutenção. Estas avarias são, por vezes, tão insignificantes que podem ser resolvidas em poucos minutos.

Anomalias	Possíveis causas / Solução
A máquina de lavar roupa não liga.	A ficha não está colocada na tomada elétrica, ou não o suficiente para haver contacto.
	Em casa não há corrente.
O ciclo de lavagem não inicia.	A porta de vidro não está bem fechada.
	A tecla ON/OFF  não foi pressionada.
	A tecla INÍCIO/PAUSA  não foi pressionada.
	A torneira da água não está aberta.
	Foi programado um início retardado.
A máquina de lavar roupa não carrega água (no visor é visualizada a palavra "H2O").	O tubo de alimentação de água não está ligado na torneira.
	O tubo está dobrado.
	A torneira da água não está aberta.
	Está a faltar água em casa.
	Não há suficiente pressão.
	A tecla INÍCIO/PAUSA  não foi pressionada.
A máquina de lavar roupa carrega e descarrega água continuamente.	O tubo de descarga não está instalado entre 65 e 100 cm de altura do chão.
	A ponta do tubo de descarga está imersa na água.
	Da descarga na parede não foi sangrado o ar.
	Se depois destas verificações o problema não for resolvido, feche a torneira da água, desligue a máquina de lavar roupa e contacte o Serviço de Assistência. Se a morada encontrar-se nos últimos andares de um edifício, é possível que aconteçam fenómenos de sifão por causa dos quais a máquina de lavar roupa carrega e descarrega água continuamente. Para eliminar este inconveniente, há a disposição no comércio apropriadas válvulas contra o efeito sifão.
A máquina de lavar roupa não descarrega ou nem realiza centrifugação.	O programa não prevê a descarga: com alguns programas é necessário iniciá-lo manualmente.
	O tubo de descarga está dobrado.
	A conduta de descarga está entupida.
A máquina de lavar roupa vibra muito durante a centrifugação.	O tambor, no momento da instalação, não foi desbloqueado corretamente.
	A máquina não está nivelada.
	A máquina está apertada entre os móveis e a parede.
A máquina de lavar roupa vaza água.	O tubo de alimentação da água não está bem enroscado.
	A gaveta dos detergentes está entupida.
	O tubo de descarga não está bem fixado.
Os indicadores luminosos das "Opções" e de INÍCIO/PAUSA  piscam rapidamente e o visor apresenta um código de anomalia (por ex.: F-01, F-..).	Desligue a máquina e retire a ficha da tomada, aguarde aproximadamente 1 minuto e volte a ligá-la. Se a anomalia persistir, contacte o Serviço de Assistência .
Está a formar-se demasiada espuma.	O detergente não é específico para máquina de lavar roupa (deve apresentar a escrita "para máquina de lavar", "à mão e para máquina de lavar" ou similares).
	A dose foi excessiva.
O Push & Wash não é ativado.	Depois de ligar a máquina, foi acionado um comando diferente de Push & Wash. Desligue a máquina e pressione o botão Push & Wash.

TRANSPORTE E MANUSEAMENTO

Nunca levante a máquina de lavar roupa, pegando-lhe pelo tampo.

1. Retire a ficha da tomada, e feche a torneira da água.
2. Assegure-se de que a porta da máquina e a gaveta do detergente estão bem fechadas.
3. Desligue a mangueira de entrada da torneira da água e remova a mangueira de drenagem do seu ponto de drenagem. Remova a água residual das mangueiras e fixe-as de modo a evitar danos durante o transporte.
4. Volte a instalar os parafusos de transporte. Siga as instruções do "Guia de Instalação" para remover os parafusos de transporte pela ordem inversa.

Importante: Não transporte a máquina de lavar sem fixar previamente os parafusos de transporte.

SERVIÇO DE PÓS-VENDA

ANTES DE CONTACTAR A ASSISTÊNCIA TÉCNICA:

- Verifique se consegue resolver a anomalia sozinho (veja "Anomalias e soluções");
- Reinicie o programa para verificar se o inconveniente foi resolvido;

- Em caso negativo, contacte um Centro de Assistência Técnica.

! Nunca recorra a técnicos não autorizados.

CONTACTE O NOSSO SERVIÇO PÓS-VENDA

Se o problema persistir após essas verificações, contacte o serviço pós-venda mais próximo (Consulte o número de telefone no livro de garantia)

Comunique:

- o tipo de anomalia;
- o modelo da máquina (Mod.);
- o número de série (S/N)

Estas informações encontram-se na placa colocada na parte traseira da máquina de lavar roupa e na parte anterior abrindo a porta de vidro.

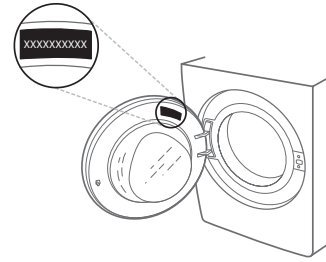

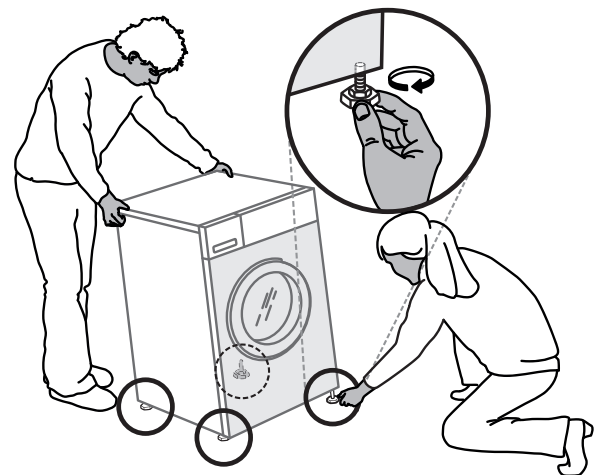
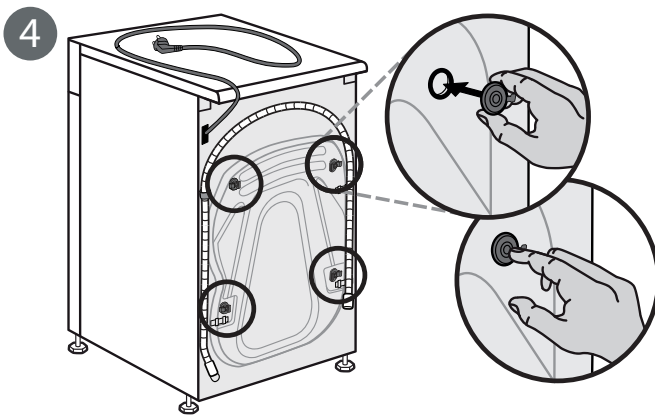
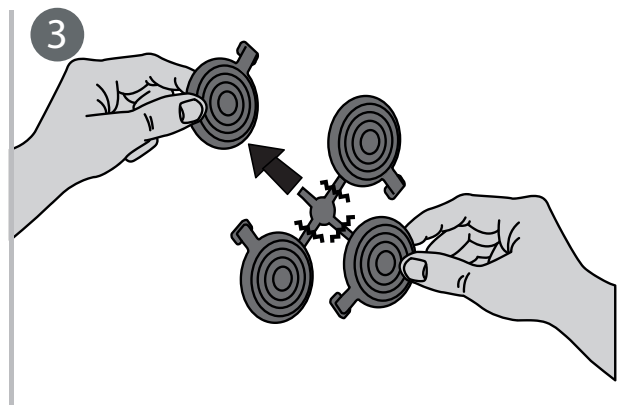
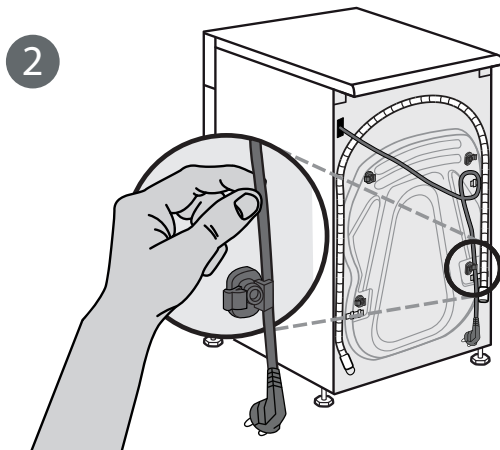
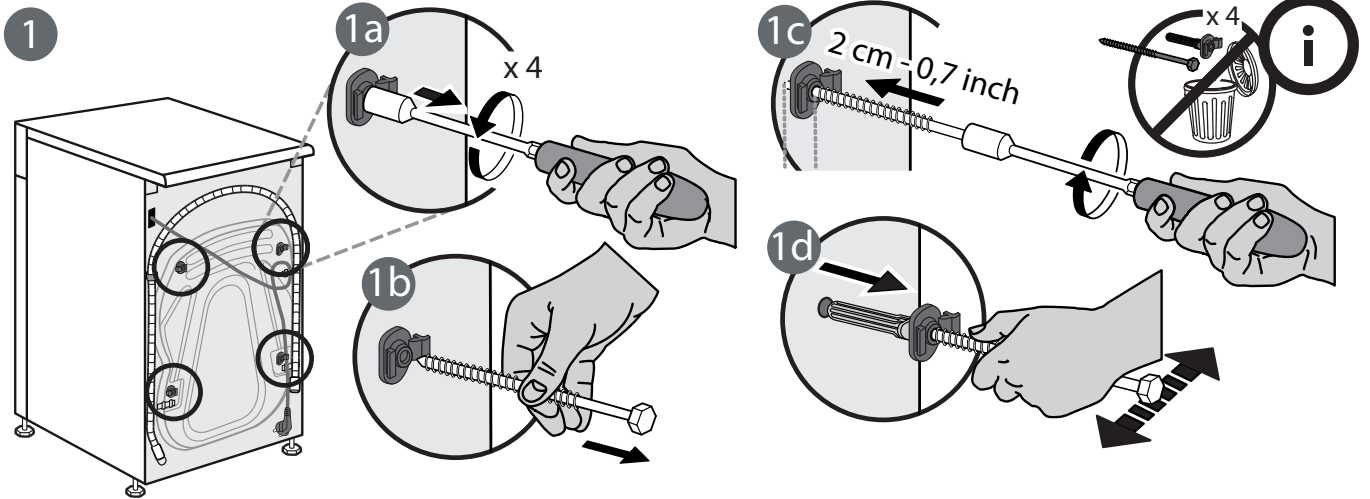
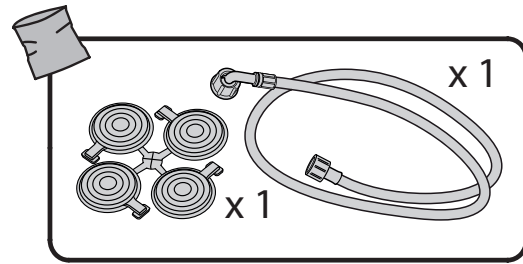
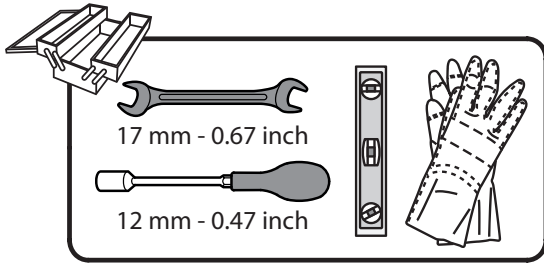

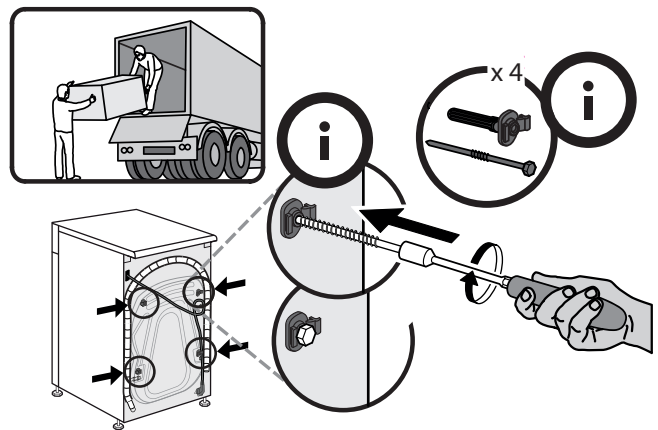
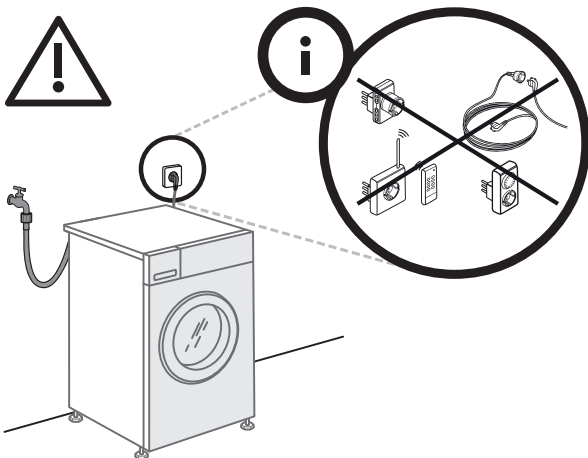
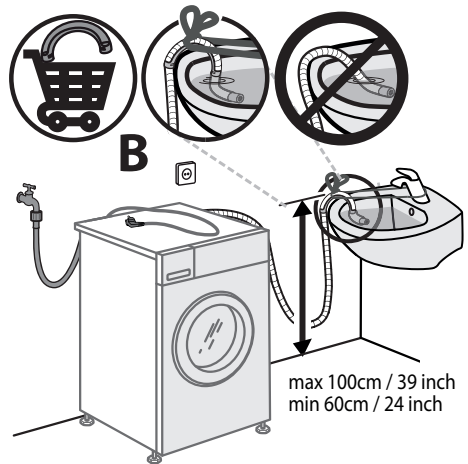
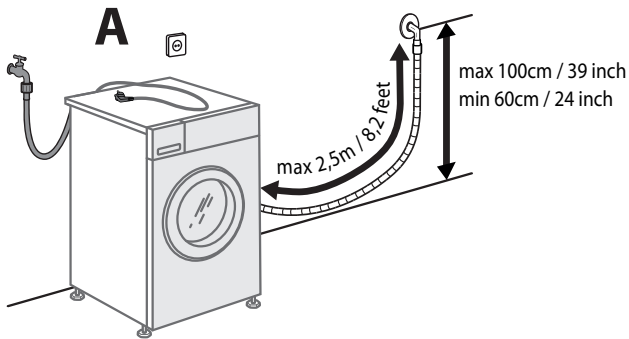
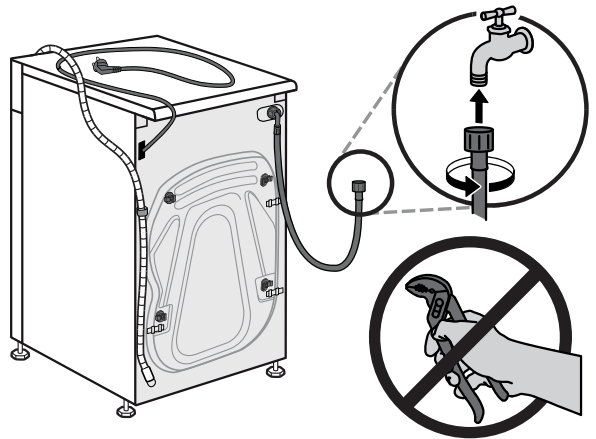
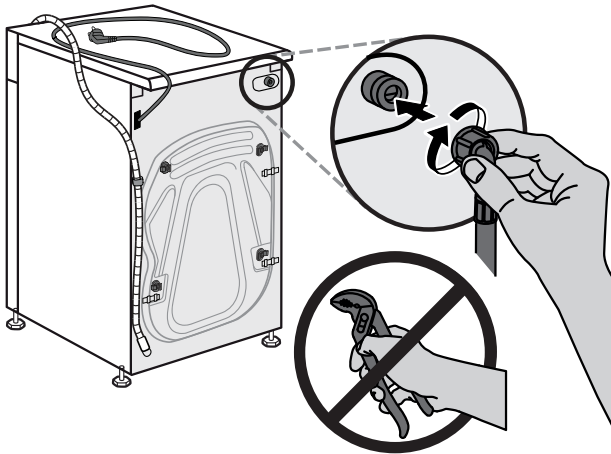
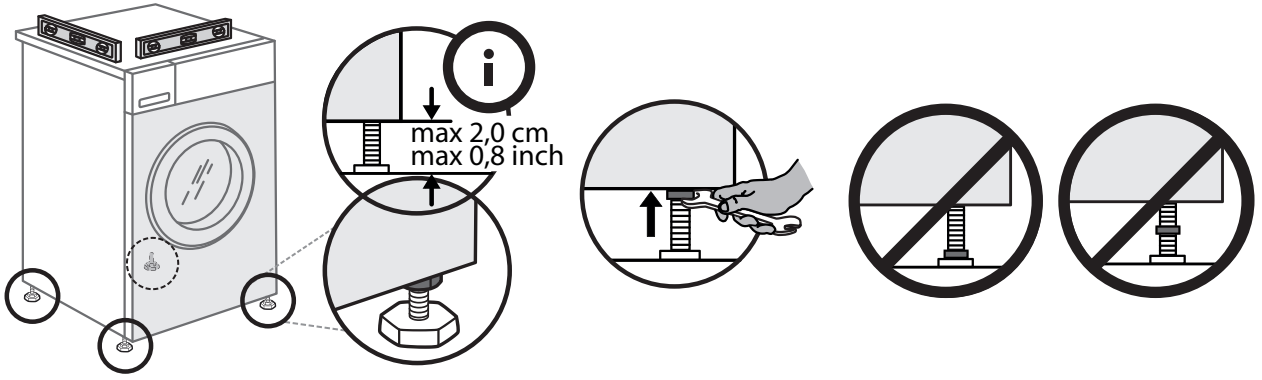

859991536840PT