

VĂ MULȚUMIM CĂ AȚI ACHIZIȚIONAT UN PRODUS INDESIT

Pentru a beneficia de servicii complete de asistență, vă rugăm să vă înregistrați produsul pe www.indesit.com/register



Înainte de a utiliza aparatul, citiți cu atenție instrucțiunile de siguranță.

Înainte de a folosi mașina de spălat, bolțurile pentru transport trebuie îndepărtate obligatoriu. Pentru instrucțiuni mai detaliate privind demontarea acestora, consultați Ghidul de instalare.

PANOUL DE CONTROL

1. Buton ON/OFF
2. Buton și indicator START/PAUSE
3. Buton TEMPERATURĂ
4. DISPLAY
5. Buton BLOCARE BUTON
6. Buton OPȚIUNI
7. Buton PORNIRE ÎNTĂRZIATĂ
8. Buton CENTRIFUGĂ
9. SELECTOR PROGRAME

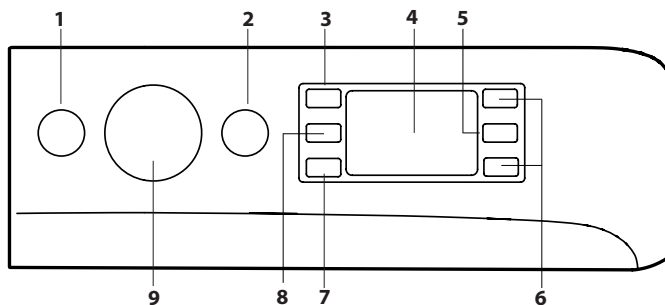

TABEL PROGRAME

Sarcină maximă 8 Kg Putere absorbită în off-mode 0,5 W / în left-on mode 8 W							Detergenți și Aditivi			Detergent recomandat		Umiditate reziduală % (***)	Consum energie kWh	Apă total l	Temperatura de spălare °C
Program	Temperatură		Centrifugă maximă (rotații)	Sarcină maximă (kg)	Durată (h : m)	Prespălare	Spălare	Balsam	Praf	Lichid					
	Setare	Interval				1	2	3							
1	Mix Colorate	40°C	☼ - 40°C	1000	8	**	-	●	○	-	✓	-	-	-	-
2	Bumbac	60°C	☼ - 60°C	1000	8	**	-	●	○	✓	✓	-	-	-	-
3	Bumbac	40°C	☼ - 40°C	1200	8	**	-	●	○	-	✓	-	-	-	-
4	Bumbac	30°C	☼ - 30°C	1200 (****)	4,5	0:30	-	●	○	-	✓	71	0,18	37	27
5	Sintetice	30°C	☼ - 30°C	1000	4	**	-	●	○	-	✓	-	-	-	-
6	Mătase și Delicat	30°C	☼ - 30°C	600 (****)	1	**	-	●	○	-	✓	-	-	-	-
7	Lână	40°C	☼ - 40°C	800	2	**	-	●	○	-	✓	-	-	-	-
8	Rapide	20°C	☼ - 20°C	1200 (****)	1,5	**	-	●	○	-	✓	-	-	-	-
9	Bumbac (2)	40°C	☼ - 60°C	1400	8	3:55	-	●	○	✓	✓	49	1,10	97	45
10	Sintetice (3)	40°C	☼ - 60°C	1200	4,5	2:55	-	●	○	✓	✓	35	0,80	55	43
11	Albe	60°C	☼ - 90°C	1400	8	2:35	●+90°	●	○	✓	✓	55	1,79	89	55
12	Sport	30°C	☼ - 30°C	600	4	**	-	●	○	-	✓	-	-	-	-
13	20°C	20°C	☼ - 20°C	1400	8	1:50	-	●	○	-	✓	55	0,14	78	22
14	Eco 40-60 (1)	40 °C	40°C	1351	8	3:30	-	●	○	✓	✓	53	0,80	57	33
				1351	4	2:45	-	●	○	✓	✓	53	0,58	47	35
				1351	2	2:10	-	●	○	✓	✓	53	0,47	37	32
15	Clătire + Centrifugă	-	-	1400	8	**	-	-	○	-	-	-	-	-	-
16	Centrifugă + Evacuare *	-	-	1400	8	**	-	-	-	-	-	-	-	-	-

● Dozaj necesar ○ Dozaj opțional

Durata ciclului indicată pe display sau în carte este calculată în baza unor condiții standard. Timpul efectiv poate varia în baza a numeroși factori, precum temperatura și presiunea apei la intrare, temperatura mediului, cantitatea de detergent, cantitatea și tipul încărcăturii, echilibrarea încărcăturii, opțiunile suplimentare selectate. În afară de programul Eco 40-60, valorile specificate pentru programe sunt strict orientative.

1) Eco 40-60 - Ciclu de spălare testat conform reglementărilor Ecodesign ale UE 2019/2014. Programul cu cel mai mic consum de energie și apă, pentru spălarea articolelor de bumbac cu nivel normal de murdărie.
Doar afișare: turațiile de centrifugare care apar pe afișaj pot fi ușor diferite de cele specificate în tabel.

Pentru toate instituțiile de probă:

- 2) Program bumbac lung: setați programul 9 cu o temperatură de 40°C.
- 3) Program sintetic lung: setați programul 10 cu o temperatură de 40°C.

* Dacă selectați programul 16 și excludeți centrifugarea, mașina va face doar evacuarea.

** Puteți controla durata programelor de spălare pe display.

*** După terminarea programului și centrifugarea la cea mai mare turație care se poate selecta, la setarea implicită a programului.

**** Afișajul va arăta viteza de centrifugare sugerată ca valoare implicită.

DESCRIEREA PRODUSULUI

1. Plan de lucru
2. Sertarul pentru detergenți
3. Panou de comandă
4. Mâner
5. Hubloul
6. Pompă de evacuare (în spatele soclului)
7. Soclu (detașabil)
8. Picioare reglabile (2)

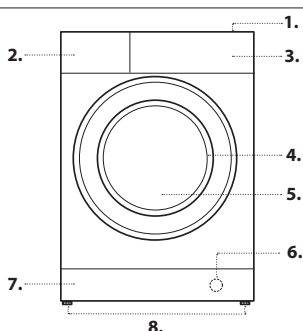

SERTARUL PENTRU DETERGENȚI

Compartiment 1: Detergent pentru prespălare (sub formă de praf)

Compartiment 2: Detergent pentru spălare (sub formă de praf sau lichid)

Când utilizați detergent lichid este recomandat să folosiți peretele despărțitor **A** prevăzut pentru dozarea corectă. Pentru utilizarea de detergent praf puneți peretele despărțitor în cavitatea **B**.

Compartiment 3: Aditivi (soluție de înmuiat, etc.)

Balsamul nu trebuie să depășească nivelul „max” indicat pe pivotul central.

! Utilizați detergenți praf pentru rufele albe de bumbac, pentru prespălare și pentru spălarea la temperaturi mai mari de 60°C.

! Respectați indicațiile de pe ambalajul detergentului.

! Pentru a scoate sertarul, apăsați pe levierul **C** și trageți-l spre exterior.

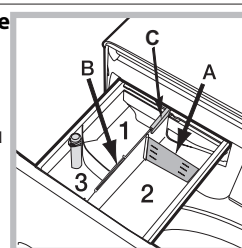

PROGRAME

Respectați recomandările indicate pe simbolurile de spălare a rufelor. Valoarea indicată în simbol este temperatura maximă recomandată pentru spălarea rufelor.



Mix Colorate

pentru a spăla rufe mixte și colorate împreună.

Bumbac 60°

ciclu conceput pentru a spăla rufe din bumbac, în special albituri. Se poate utiliza și cu detergent praf.

Bumbac 40°

ciclu scurt conceput pentru a spăla rufe de bumbac delicate.

Bumbac 30°

ciclu scurt conceput pentru a spăla rufe mixte de bumbac și șesături sintetice, albe și colorate împreună.

Sintetice 30°

pentru a spăla rufe din fibre sintetice (precum poliester, poliacrilic, vâscoză etc.) sau amestec de bumbac, cu murdărie normală.

Mătase și Delicat

utilizați programul special 6 pentru spălarea articolelor din mătase și obiectele delicate. Se recomandă folosirea unui detergent special pentru articole delicate.

Lână

cu programul 7 se pot spăla cu mașina toate hainele de lână, inclusiv cele cu eticheta „a se spăla numai manual” . Pentru a obține cele mai bune rezultate, folosiți un detergent specific și nu depășiți 2 kg de rufe.

Rapide

programul care înprospătează rufe doar 15 de minute.

Bumbac 40°-60°

pentru a spăla prosoape, lenjerie intimă, fețe de masă etc. din bumbac și în rezistent, cu murdărie normală și rezistentă.

Sintetice 40°-60°

specific pentru a spăla rufe sintetice. În prezența unei murdării mai rezistente, se poate mări temperatura până la 60° și se poate utiliza și un detergent praf.

Albe

rufe albe foarte murdare.

Sport

a fost studiat pentru spălarea țesăturilor utilizate la confecționarea hainelor sportive (echipamente, pantaloni scurți etc.) puțin murdare; pentru cele mai bune rezultate, se recomandă să nu depășiți cantitatea maximă admisă indicată în „Tabel programe”. Se recomandă utilizarea detergentului lichid într-o cantitate adecvată unei încărcări pe jumătate a mașinii.

20°C

pentru spălarea articolelor de bumbac ușor murdare, la o temperatură de 20 °C.

Eco 40-60

pentru spălarea articolelor de bumbac cu nivel normal de murdărie, care se pot spăla la 40 °C sau la 60 °C, împreună, în același ciclu. Acesta este programul standard pentru articole de bumbac și asigură cel mai mic consum de apă și de energie.

Clătire + Centrifugă

este conceput pentru clătire și centrifugare.

Centrifugă + Evacuare

este conceput pentru centrifugare și evacuarea apei.

DISPLAY

Ecranul este util pentru a programa mașina și a furniza numeroase informații.

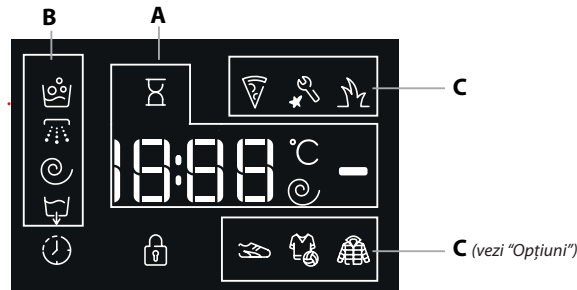

În secțiunea **A** este afișată durata diferitelor programe la dispoziție și a celui rămas, în cazul unui ciclu de spălare deja în desfășurare; dacă a fost programată o PORNIRE ÎNTĂRZIATĂ, este afișat intervalul rămas până la pornirea programului selectat.

De asemenea, apăsând butonul corespunzător, se vizualizează valorile maxime ale vitezei centrifugii și ale temperaturii pe care mașina le poate efectua în baza programului setat sau ultimele valori selectate dacă sunt compatibile cu programul ales.

Clepsidra se va aprinde intermitent în momentul în care mașina elaborează datele în funcție de programul selectat. După max. 10 minute

de la pornire, simbolul devine fix și se afișează timpul rămas definitiv. Simbolul „clepsidră” se va stinge după aproximativ 1 minut de la afișarea timpului rămas definitiv.

În secțiunea **B** sunt afișate „fazele de spălare” prevăzute pentru ciclul selecționat și cele în curs de desfășurare, în cazul unui program deja pornit:

Spălare

Clătire

Centrifugare

Evacuare

Simbolul iluminat indică faptul că pe afișaj este indicată valoarea de „Pornire întârziată” setată.

În secțiunea **C** sunt prezente cele trei nivele referitoare la opțiunile de spălare.

INDICATOR HUBLU BLOCAT

Iluminarea indicatorului indică blocarea hubloului. Pentru a evita daune este necesar să se aștepte ca indicatorul să se stingă înainte de a deschide hubloul.

Pentru a deschide ușa în timpul executării unui ciclu, apăsați tasta START/PAUSE când indicatorul se stinge, puteți deschide hubloul.

PRIMA FOLOSIRE

După instalare, înainte de folosire, efectuați un ciclu de spălare cu detergent și fără rufe, selectând programul „Auto Curățare” .

FOLOSIREA ZILNICĂ

Pregătiți rufe potrivit recomandărilor din secțiunea „RECOMANDĂRI ȘI SUGESTII”.

Apăsați Buton ON/OFF indicatorul referitor la Buton START/PAUSE va emite un semnal intermitent de culoare verde.

- Deschideți ușa hublou. Introduceți rufe în mașină, fiind atenți să nu depășiți cantitatea indicată în Tabelul de programe.

- Extrageți sertarul și turnați detergent în compartimentele respective, așa cum se arată în secțiunea „SERTARUL PENTRU DETERGENȚI”.

- Închideți hubloul.

- Selectați cu butonul PROGRAME programul dorit; acestuia îi sunt asociate o temperatură și o viteză de centrifugare care pot fi modificate. Pe ecran va apărea și durata ciclului.

- Modificarea temperaturii și/sau a centrifugării: Mașina afișează automat temperatura și centrifuga maxime prevăzute pentru programul ales, sau ultimele selectate, dacă sunt compatibile cu programul. Apăsând Buton se reduce treptat temperatura până la spălarea la rece „OFF”. Apăsând Buton se reduce treptat viteza de centrifugare până la excluderea sa „OFF”. Din acest moment, apăsarea ulterioară a Butonilor va aduce valorile de temperatură și viteză de centrifugare la cele maxime prevăzute.

PORNIREA CICLULUI

Apăsați butonul START/PAUSE .

Mașina va bloca ușa (se aprinde simbolul) iar tamburul va începe să se rotească; ușa se deblochează (se STINGE simbolul) apoi se blochează din nou (se aprinde simbolul) în faza pregătitoare a fiecărui ciclu de spălare. Sunetul de „clic” face parte din funcționarea normală a mecanismului de blocare a ușii. Imediat ce ușa se blochează, apa pătrunde în tambur și începe faza de spălare.

PUNEȚI ÎN PAUZĂ UN PROGRAM

Pentru a pune spălarea în pauză, apăsați tasta START/PAUSE ; indicatorul se va aprinde intermitent de culoare portocalie. Dacă indicatorul nu este aprins, puteți deschide hubloul. Pentru a continua spălarea, de unde a fost întreruptă, apăsați din nou tasta START/PAUSE .

DESCHIDEȚI HUBLUUL, DACĂ ESTE NEVOIE.

După pornirea programului, indicatorul se aprinde pentru a arăta că hubloul nu poate fi deschis. Cât timp un ciclu de spălare este în curs de execuție, hubloul rămâne blocat. Pentru a deschide hubloul în timp ce un program este în curs de desfășurare, pentru a adăuga sau a scoate rufe, apăsați tasta START/PAUSE pentru a-l pune în pauză; indicatorul se va aprinde intermitent de culoare portocalie. Dacă indicatorul nu este aprins, puteți deschide hubloul. Apăsați din nou tasta START/PAUSE pentru a continua programul.

SCHIMBAREA UNUI PROGRAM DE SPĂLARE ÎN TIMP CE ESTE ÎN CURS DE DESFĂȘURARE

Pentru a schimba un program în timpul executării unui ciclu, puneți mașina de spălat în pauză apăsând tasta START/PAUSE (indicatorul corespunzător se va aprinde intermitent de culoare portocalie; alegeți ciclul dorit și apăsați din nou tasta START/PAUSE .

! Dacă doriți să anulați un ciclu deja activat, apăsați îndelung tasta ON/OFF . Ciclul se va întrerupe iar mașina se va opri.

TERMINAREA PROGRAMULUI:



Este indicat prin mesajul „END” pe display; când simbolul se stinge, puteți deschide hubloul. Deschideți ușa și opriți mașina de spălat. Dacă nu apăsați butonul de ON/OFF , mașina de spălat se va opri automat după aproximativ 10 minute. Închideți robinetul de apă, deschideți hubloul și descărcați mașina de spălat rufe. Lăsați hubloul întredeschis pentru a permite tamburului să se usuce.

OPȚIUNI

- Dacă opțiunea selectată nu este compatibilă cu programul ales, indicatorul se va aprinde intermitent, iar opțiunea nu se va activa.
- Dacă opțiunea selectată nu este compatibilă cu alta setată anterior, incompatibilitatea va fi semnalată prin aprinderea intermitentă a indicatorului și printr-un semnal acustic (3 bip) și va fi activată numai a doua, indicatorul opțiunii activate se va aprinde.

Antipată

Această opțiune permite selectarea tipului de murdărie astfel încât să se adapteze ciclul în mod optim pentru îndepărtarea petelor. Tipurile de murdărie sunt:



-  **Mâncare**, de exemplu, pentru petele de alimente și băuturi.
-  **Muncă**, de exemplu, pentru petele de unsoare și cerneală.
-  **Outdoor**, de exemplu, pentru petele de noroi și iarbă.

! Durata ciclului de spălare variază în funcție de tipul murdăriei selectate.

Sport

Această opțiune permite selectarea programului cel mai potrivit pentru orice tip de îmbrăcăminte sportivă, studiată pentru a elimina murdăria, protejând cât mai bine caracteristicile lor tehnice.

Diferitele nivele ale opțiunii Sport oferă următoarele cicluri de spălare:

-  **Incălțăminte sportivă**, un ciclu studiat pentru a spăla în condiții de totală siguranță până la 2 perechi de încălțăminte de gimnastică împreună.
-  **Îmbrăcăminte sportivă și prosoape**, ciclul permite spălarea oricărui tip de îmbrăcăminte sportivă mixtă împreună cu prosoapele pentru sala de sport.

-  **Îmbrăcăminte tehnică**, conceput pentru a spăla în mod specific articolele hidrofuge sau cu fibre tehnice deosebite, precum Gore-tex, pentru a optimiza performanțele de spălare, menținând intacte mult timp proprietățile tehnice. Pentru articolele cu fibre tehnice, nu folosiți balsam.

Pornire întârziată

Pentru a programa pornirea întârziată a programului dorit, apăsați Buton respectiv pentru a alege timpul de întârziere dorit. Când această opțiune este activă, pe display se va aprinde simbolul . Pentru a anula pornirea întârziată, apăsați Buton până când pe display apare scris „OFF”.





Temperatură °C

Fiecare program are o temperatură prestabilită. Dacă doriți să modificați temperatura, apăsați Buton °C. Valoarea este afișată pe display.

Centrifugă @

Fiecare program are o viteză de centrifugare prestabilită. Dacă doriți să modificați viteza de centrifugare, apăsați Buton @. Valoarea este afișată pe display.

BLOCARE TASTE

Pentru a bloca panoul de comandă, țineți apăsată Buton  timp de 2 secunde. Dacă simbolul „” este aprins, atunci panoul de comandă este blocat. În acest fel, se evită modificarea accidentală a unui program (cu excepția Butonilor ON/OFF ), în special de către copii. Pentru a dezactiva blocarea panoului de comandă, țineți apăsată Buton  timp de 2 secunde.

RECOMANDĂRI ȘI SUGESTII

Separati rufe în funcție de:

Tipul țesăturii (bumbac, fibre mixte, sintetice, lână, rufe care se spală de mână). Culoare (separati rufe colorate de cele albe, spălați separat articolele colorate noi). Delicate (articolele mici - precum ciorapii de nylon - elementele cu copci - precum sutienele - introduceți-le într-un săculeț de stofă).

Goliți buzunarele

Obiectele precum monezile sau brichetele pot deteriora mașina de spălat și cuva. Controlați nasturii.

Respectați recomandările referitoare la dozaj/aditivi

Astfel obțineți rezultate de curățare optime. În material nu rămân reziduuri de detergent care să provoace iritații și se reduce risipa de detergent.

Spălați la temperaturi mai mici, cu cicluri mai lungi

Programele cu cele mai bune consumuri de energie sunt, în general, cele care durează mai mult, dar folosesc temperaturi mai mici.

Respectați cantitățile de rufe

Dacă încărcați mașina de spălat respectând capacitățile indicate în „TABEL PROGRAME”, economisiți apă și energie.

Zgomot și umezeală rămasă

Acestea sunt influențate de turația de centrifugare: cu cât aceasta este mai mare în etapa de stoarcere, cu atât crește zgomotul și scade cantitatea de apă rămasă în rufe.

ÎNȚEȚINEREA ȘI ÎNGRIJIREA

Pentru orice operațiune de curățare și întreținere, stingeți și deconectați mașina. Nu folosiți lichide inflamabile pentru curățarea mașinii de spălat.



Curățați și întrețineți periodic mașina de spălat (de cel puțin 4 ori pe an)

Înterupeți apa și curentul electric

Închideți robinetul de apă după fiecare spălare. Se limitează astfel uzura instalației hidraulice a mașinii de spălat și se elimină pericolul scurgerilor. Scoateți fișa din priză de curent atunci când curățați mașina de spălat și când se efectuează lucrări de întreținere.

Curățarea mașinii de spălat

Partea externă și părțile din cauciuc pot fi curățate cu o lavetă înmuiată în apă caldă și săpun. Nu folosiți solvenți sau substanțe abrazive.

Mașina de spălat este prevăzută cu un program de „Auto-curățare”  a pieselor interne care trebuie realizat fără niciun fel de încărcătură în cuvă. Detergentul (în cantitate de 10% din cea recomandată pentru rufe puțin murdare) sau aditivii specifici pentru curățarea mașinii de spălat pot fi folosite ca mijloace auxiliare în programul de spălare. Se recomandă efectuarea programului de curățare la fiecare 40 de cicluri de spălare. Pentru a activa programul, apăsați simultan butoanele  și  pentru 5 secunde.

Programul pornește automat și durează aproximativ 70 de minute. Pentru a termina ciclul, apăsați butonul START/PAUSE .

Curățarea sertarului pentru detergenți

Spălați-l sub un jet de apă; această operație trebuie efectuată frecvent.

Îngrijirea hubloului și a cuvei

Lăsați mereu hubloul întredeschis pentru a evita formarea de mirosuri urâte.

Curățarea pompei

Mașina de spălat este dotată cu o pompă de autocurățare care nu are nevoie de întreținere. Se poate întâmpla însă ca unele obiecte mici (monede, nasturi) să cadă în anticamera care protejează pompa, situată în partea inferioară a acesteia.

! Verificați ca ciclul de spălare să fie încheiat și scoateți ștecărul din priză.

Pentru a avea acces la anticameră:

1. îndepărtați panoul de acoperire de pe latura anterioară a mașinii, apăsând spre centru, apoi împingeți în jos de pe ambele laturi și scoateți-l;
2. deșurubați capacul pompei de evacuare rotindu-l în sens antiorar: este normal să iasă puțină apă;
3. curățați cu grijă interiorul;
4. înșurubați la loc capacul;
5. montați din nou panoul verificând, înainte de a-l împinge spre mașină, că ați introdus cârligele în orificiile respective.

Controlați tubul de alimentare cu apă

Controlați tubul de alimentare cel puțin o dată pe an. Dacă este crăpat sau fisurat, trebuie să fie înlocuit: pe parcursul spălărilor, presiunea puternică ar putea provoca spargeri neașteptate.

! Nu folosiți niciodată tuburi folosite deja.

SISTEMUL DE ECHILIBRARE A SARCINII

Pentru a evita trepidațiile excesive, înainte de stoarcere, cuva mașinii va distribui cantitatea de rufe în mod uniform, centrifuga efectuând câteva rotații la o viteză mai mare decât viteza de spălare. Dacă, după numeroase încercări, mașina nu reușește să echilibreze greutatea, stoarcerea rufelor se va face la o viteză mai mică decât cea prevăzută în program. Dacă instabilitatea este prea mare, mașina va distribui greutatea în locul centrifugei. Pentru a favoriza o mai bună repartizare a rufelor și echilibrarea corectă a mașinii, se recomandă să introduceți în mașină atât articole mari cât și mici.

ACCESORII

Contactați Serviciul de Asistență pentru a controla dacă următoarele accesorii sunt disponibile pentru acest model de mașină de spălat.

Kit de suprapunere

Cu acest accesoriu, puteți fixa uscătorul pe partea superioară a mașinii dvs. de spălat pentru a economisi spațiu și pentru a ușura încărcarea și golirea uscătorului.

TRANSPORTUL ȘI MANIPULAREA

Nu ridicați mașina de spălat ținând-o de planul superior.

Scoateți ștecherul din priză de curent și închideți robinetul de apă.

Controlați că hubloul și sertarul pentru detergenți sunt închise bine.

Deconectați tubul de alimentare de la robinetul de apă, apoi deconectați tubul de evacuare. Scoateți toată apa rămasă din tuburi și fixați-le astfel încât să nu poată fi deteriorate în timpul transportului. Aplicați șuruburile de transport. Urmați, în ordine inversă, procedura de scoatere a șuruburilor de transport descrisă în „Instrucțiunile de instalare”.

DEMO MODE: pentru a dezactiva această funcție, opriți mașina de spălat rufe. Apoi, apăsați și mențineți apăsat butonul START/PAUSE ▷▢▢ și, în decurs de 5 secunde, apăsați și pe butonul de „ON/OFF” ☹ și mențineți ambele butoane apăsaate timp de 2 secunde.

ANOMALII ȘI REMEDII

Se poate întâmpla ca mașina de spălat să nu funcționeze. Înainte de a suna la Serviciul de Asistență, verificați să nu fie vorba despre o problemă ușor de rezolvat, pe baza listei de mai jos.

Anomalii	Cauze posibile / Rezolvare
Mașina de spălat nu se aprinde.	Ștecărul nu este introdus în priza de curent, sau nu face contact.
	Aveți o pană de curent la domiciliu.
Ciclul de spălare nu pornește.	Ușa nu este bine închisă.
	Buton ON/OFF ☹ nu a fost apăsată.
	Buton START/PAUSE ▷▢▢ nu a fost apăsată.
	Robinetul de apă nu este deschis. A fost fixată o întârziere de pornire.
Mașina de spălat nu încarcă apă (Pe display este vizualizat mesajul „H2O”).	Furtunul de alimentare cu apă nu este racordat la robinet.
	Furtunul este îndoit.
	Robinetul de apă nu este deschis.
	Apa la domiciliul dvs. este oprită.
	Apa nu are presiune suficientă.
Mașina de spălat încarcă și descarcă apă încontinuu.	Buton START/PAUSE ▷▢▢ nu a fost apăsată.
	Tubul de evacuare nu a fost instalat la o distanță cuprinsă între 65 și 100 cm de pământ.
	Capătul tubului de evacuare este cufundat în apă.
	Evacuarea din perete nu are răsuflare pentru aer. Dacă după aceste verificări problema nu se rezolvă, închideți robinetul de apă, stingeți mașina de spălat și chemați Serviciul de Asistență. Dacă locuința se află la ultimele etaje ale unui edificiu, este posibil să aibă loc fenomene de sifonare, motiv pentru care mașina de spălat încarcă și descarcă apă încontinuu. Pentru a elimina acest inconvenient, se găsesc în comerț supape anti-sifonare.
Mașina de spălat nu se golește sau nu stoarce.	Programul nu prevede evacuarea: cu unele programe, trebuie pornit manual.
	Tubul de evacuare este îndoit.
	Conducta de descărcare este înfundată.
Mașina de spălat vibrează foarte mult în timpul stoarcerii.	Cuva, în momentul instalării, nu a fost deblocată corect.
	Mașina de spălat nu este în plan orizontal.
	Mașina de spălat este prea aproape de pereți și mobilier.
Mașina de spălat pierde apă.	Tubul de alimentare cu apă nu este bine înșurubat.
	Sertarul pentru detergenți este înfundat.
	Tubul de evacuare nu este fixat bine.
Indicatoarele pentru „Opțiuni” și pentru START/PAUSE ▷▢▢ clipește rapid iar pe display apare un cod de anomalie (de ex.: F-01, F-..).	Opriți mașina și scoateți ștecărul din priză; așteptați aprox. 1 minut înainte de a o reaprinde. Dacă anomalia persistă, contactați Serviciul de asistență .
Se formează prea multă spumă.	Detergentul nu este compatibil cu mașina de spălat (trebuie să fie scris „pentru mașina de spălat”, „de mână și în mașina de spălat”, sau ceva asemănător).
	Dozajul a fost excesiv.



Puteți găsi politicile, documentația standard, informațiile despre comandarea pieselor de schimb și informațiile suplimentare despre produs:

- Vizitând site-ul nostru web docs.indesit.eu și parts-selfservice.whirlpool.com
- Utilizând codul QR
- Ca alternativă, **contactați serviciul nostru de asistență tehnică post-vânzare** (Consultați numărul de telefon din certificatul de garanție). Când contactați serviciul nostru de asistență tehnică post-vânzare, vă rugăm să precizați codurile specificate pe plăcuța cu date de identificare a produsului dumneavoastră.

Pentru informații despre reparații și întreținere, vizitați www.indesit.com

- Informațiile despre model se pot obține cu ajutorul codului QR trecut pe eticheta cu date despre consumul de energie. Eticheta conține și identificatorul de model, care se poate folosi pentru a consulta portalul registru de la adresa <https://eprel.ec.europa.eu>.

