

SAFETY INSTRUCTIONS

Before using the appliance, read these safety instructions. Keep them nearby for future reference. These instructions and the appliance itself provide important safety warnings, to be observed at all times. The manufacturer declines any liability for failure to observe these safety instructions, for inappropriate use of the appliance or incorrect setting of controls.

⚠ Very young children (0-3 years) should be kept away from the appliance. Young children (3-8 years) should be kept away from the appliance unless continuously supervised. Children from 8 years old and above and persons with reduced physical, sensory or mental capabilities or lack of experience and knowledge can use this appliance only if they are supervised or have been given instructions on safe use and understand the hazards involved. Children must not play with the appliance. Cleaning and user maintenance must not be carried out by children without supervision.

Children aged from 3 to 8 years are allowed to load and unload refrigerating appliances.

PERMITTED USE

⚠ CAUTION: The appliance is not intended to be operated by means of an external switching device, such as a timer, or separate remote controlled system.

⚠ This appliance is intended to be used in household and similar applications such as: staff kitchen areas in shops, offices and other working environments; farm houses; by clients in hotels, motels, bed & breakfast and other residential environments.

⚠ This appliance is not for professional use. Do not use the appliance outdoors.

⚠ The bulb used inside the appliance is specifically designed for domestic appliances and is not suitable for general room lighting within the home (EC Regulation 244/2009).

⚠ The appliance is designed for operation in places where the ambient temperature comes within the following ranges, according to the climatic class given on the rating plate. The appliance may not work properly if it is left for a long time at a temperature outside the specified range.

Climatic class ambient temperatures:

SN: From 10°C to 32°C ;

N: From 16°C to 32°C

ST: From 16°C to 38°C ;

T: From 16°C to 43°C

⚠ This appliance does not contain CFCs. The refrigerant circuit contains R600a (HC). Appliances with Isobutane (R600a): isobutane is a natural gas without environmental impact, but is flammable. Therefore, make sure the refrigerant circuit pipes are not damaged, especially when emptying the refrigerant

IMPORTANT TO BE READ AND OBSERVED

circuit.

⚠ WARNING: Do not damage the appliance refrigerant circuit pipes.

⚠ WARNING: Keep ventilation openings, in the appliance enclosure or in the built-in structure, clear of obstruction.

⚠ WARNING: Do not use mechanical, electric or chemical means other than those recommended by the Manufacturer to speed up the defrost process.

⚠ WARNING: Do not use or place electrical devices inside the appliance compartments if they are not of the type expressly authorised by the Manufacturer.

⚠ WARNING: Ice makers and/or water dispensers not directly connected to the water supply must be filled with potable water only.

⚠ WARNING: Automatic ice-makers and/or water dispensers must be connected to a water supply that delivers potable water only, with mains water pressure between 0.17 and 0.81 MPa (1.7 and 8.1 bar).

⚠ Do not store explosive substances such as aerosol cans and do not place or use gasoline or other flammable materials in or near the appliance.

⚠ Do not swallow the contents (non-toxic) of the ice packs (provided with some models). Do not eat ice cubes or ice lollies immediately after taking them out of the freezer since they may cause cold burns.

⚠ For products designed to use an air filter inside an accessible fan cover, the filter must always be in position when the refrigerator is in function.

⚠ Do not store glass containers with liquids in the freezer compartment since they may break.

Do not obstruct the fan (if included) with food items. After placing the food check that the door of compartments closes properly, especially the freezer door.

⚠ Damaged gaskets must be replaced as soon as possible.

⚠ Use the refrigerator compartment only for storing fresh food and the freezer compartment only for storing frozen food, freezing fresh food and making ice cubes.

⚠ Do not store unwrapped food in the refrigerator or freezer compartments to avoid direct contact with internal surfaces.

Appliances could have special compartments (Fresh Food Compartment, Zero Degree Box,...).

Unless differently specified in the specific booklet of product, they can be removed, maintaining equivalent performances.

⚠ C-Pentane is used as blowing agent in the insulation foam and it is a flammable gas.

The most appropriate compartments of the appliance where specific types of food are to be stored, taking into account different temperature distribution in different compartments in the appliance, are as follows:

- Refrigerator compartment:

1) Upper area of the refrigerator compartment & door - temperature zone: Store tropical fruit, cans, drinks, eggs, sauces, pickles, butter, jam

2) Middle area of the refrigerator compartment - cool zone: Store cheese, milk, dairy food, deli food, yoghurt

3) Lower area of the refrigerator compartment - coldest zone: Store cold cuts, desserts, meat and fish, cheesecake, fresh pasta, sour cream, pesto/salsa, home-cooked food, pastry cream, pudding and cream cheese

4) Fruit & vegetable drawer at the bottom of the refrigerator compartment: Store vegetables and fruits (excluding tropical fruits)

5) Chiller compartment: Only store meat and fish in the coldest drawer - Freezer compartment:

4 star zone (****) compartment is suitable for freezing foodstuffs from ambient temperature and for storing frozen food as the temperature is evenly distributed throughout the entire compartment.

Purchased frozen food has the storage expiration date stated on the packaging. This date takes into account the type of food being stored and therefore this date should be respected. Fresh food should be stored for the following time periods: 1-3 months for cheese, shellfish, ice cream, ham/sausage, milk, fresh liquids; 4 months for steak or chops (beef, lamb, pork); 6 months for butter or margarine, poultry (chicken, turkey); 8-12 months for fruits (except citrus), roast meat (beef, pork, lamb), vegetables. Expiration dates on the packaging of foods in the 2-star zone must be respected.

To avoid food contamination, please observe the following:

- Opening the door for long periods can cause a significant increase of the temperature in the compartments of the appliance.

- Regularly clean surfaces that may come into contact with food and accessible drainage systems.

- Clean water tanks if they have not been used for 48 h; flush the water system connected to a water supply if water has not been drawn for 5 days.

- Store raw meat and fish in suitable containers in the refrigerator, so that it does not come into contact with or drip onto other food.

- Two-star frozen food compartments are suitable for storing pre-frozen food, storing or making ice cream and ice cubes.

- Do not freeze fresh food in one, two or three-star compartments.

- If the refrigerating appliance is left empty for long periods, switch off, defrost, clean, dry, and leave the door open to prevent mould developing inside the appliance.

INSTALLATION

⚠ The appliance must be handled and installed by two or more persons - risk of injury. Use protective

gloves to unpack and install - risk of cuts.

⚠ Installation, including water supply (if any), electrical connections and repairs must be carried out by a qualified technician. Do not repair or replace any part of the appliance unless specifically stated in the user manual. Keep children away from the installation site. After unpacking the appliance, make sure that it has not been damaged during transport. In the event of problems, contact the dealer or your nearest After-sales Service. Once installed, packaging waste (plastic, styrofoam parts etc.) must be stored out of reach of children - risk of suffocation. The appliance must be disconnected from the power supply before any installation operation - risk of electrical shock.

During installation, make sure the appliance does not damage the power cable - risk of fire or electrical shock. Only activate the appliance when the installation has been completed.

⚠ Be careful not to damage the floors (e.g. parquet) when moving the appliance. Install the appliance on a floor or support strong enough to take its weight and in a place suitable for its size and use. Make sure the appliance is not near a heat source and that the four feet are stable and resting on the floor, adjusting them as required, and check that the appliance is perfectly level using a spirit level. Wait at least two hours before switching the appliance on, to ensure that the refrigerant circuit is fully efficient.

⚠ WARNING: When positioning the appliance, ensure the supply cord is not trapped or damaged.

⚠ WARNING: To avoid a hazard due to instability, positioning or fixing of the appliance must be done in accordance with the manufacturer instructions.

It's forbidden to place the refrigerator in such way that the metal hose of gas stove, metal gas or water pipes, or electrical wires are in contact with the refrigerator back wall (condenser coil).

⚠ To guarantee adequate ventilation, leave a space on both sides and above the appliance. The distance between the rear of the appliance and the wall behind the appliance should be 50 mm, to avoid access to hot surfaces. A reduction of this space will increase the Energy consumption of product.

Please remove the power cord from condenser hook during installation before connecting product to power supply.

ELECTRICAL WARNINGS

⚠ It must be possible to disconnect the appliance from the power supply by unplugging it if plug is accessible, or by a multi-pole switch installed upstream of the socket in accordance with the wiring rules and the appliance must be earthed in conformity with national electrical safety standards.

⚠ Do not use extension leads, multiple sockets or adapters. The electrical components must not be accessible to the user after installation. Do not use the appliance when you are wet or barefoot.

Do not operate this appliance if it has a damaged power cable or plug, if it is not working properly, or if it has been damaged or dropped.

⚠ If the supply cord is damaged, it must be replaced with an identical one by the manufacturer, its service agent or similarly qualified persons in order to avoid a hazard - risk of electrical shock.

⚠ **WARNING:** Do not locate multiple portable socket-outlets or portable power supplies at the rear of the appliance.

CLEANING AND MAINTENANCE

⚠ **WARNING:** Ensure that the appliance is switched off and disconnected from the power supply before performing any maintenance operation. To avoid risk of personal injury use protective gloves (risk of laceration) and safety shoes (risk of contusion); be sure to handle by two persons (reduce load); never use steam cleaning equipment (risk of electric shock). Non-professional repairs not authorised by the manufacturer could result in a risk to health and safety, for which the manufacturer cannot be held liable. Any defect or damage caused from non-professional repairs or maintenance will not be covered by the guarantee, the terms of which are outlined in the document delivered with the unit.

⚠ Do not use abrasive or harsh cleaners such as window sprays, scouring cleansers, flammable fluids, cleaning waxes, concentrated detergents, bleaches or cleansers containing petroleum products on plastic parts, interior and door liners or gaskets. Do not use paper towels, scouring pads, or other harsh cleaning tools.

This refrigerating appliance is not intended to be used as a built-in appliance.

Doors and lids of the refrigeration appliance should be removed before disposal in the landfill, to avoid children or animals getting trapped inside.

Recommended setting:

- Refrigerator compartment: +4°C or MED
- Freezer compartment: -18°C or -20°C

To optimise freezing speed and get more storage space, the freezer compartment can be used without the freezer drawers and the food can be placed directly on the bottom of the compartment.

The quantity of fresh food that can be frozen in a specific time period is indicated on the rating plate. Load limits are determined by baskets, flaps, drawers, shelves etc. Make sure that these components can still close easily after loading. To avoid food waste, please refer to the recommended setting and storage times found in the online user manual.

Fill 2/3 of the ice tray with water and put it back in the freezer compartment. Do not, under any circumstances, use sharp or pointed objects to remove the ice. The model information can be

retrieved using the QR-Code indicated on the energy label. The label also includes the model identifier that can be used to consult the <https://eprel.ec.europa.eu> database portal.

Policies, standard documentation, ordering spare parts and additional product information can be found at this address:

<https://parts-selfservice.europeanappliances.com>

DISPOSAL OF PACKAGING MATERIALS

The packaging material is 100% recyclable and is marked with the recycle symbol . The various parts of the packaging must therefore be disposed of responsibly and in full compliance with local authority regulations governing waste disposal.

DISPOSAL OF HOUSEHOLD APPLIANCES

This appliance is manufactured with recyclable or reusable materials. Dispose of it in accordance with local waste disposal regulations. For further information on the treatment, recovery and recycling of household electrical appliances, contact your local authority, the collection service for household waste or the store where you purchased the appliance. This appliance is marked in compliance with European Directive 2012/19/EU, Waste Electrical and Electronic Equipment (WEEE) and with the Waste Electrical and Electronic Equipment regulations 2013 (as amended). By ensuring this product is disposed of correctly, you will help prevent negative consequences for the environment and human health.

The symbol  on the product or on the accompanying documentation indicates that it should not be treated as domestic waste but must be taken to an appropriate collection center for the recycling of electrical and electronic equipment.

ENERGY SAVING TIPS

Install the appliance in a dry, well ventilated room far away from any heat source (eg. radiator, cooker, etc.) and in a place not exposed directly to the sun. If required, use an insulating plate.

To guarantee adequate ventilation follow installation instructions. Insufficient ventilation at the back of the product increases energy consumption and decreases cooling efficiency.

Frequent door opening might cause an increase in Energy Consumption. The internal temperature of the appliance and the Energy Consumption may be affected also by the ambient temperature, as well as location of the appliance. Temperature setting should take into consideration these factors. Reduce door opening to minimum.

When thawing frozen food, place it in the refrigerator. The low temperature of the frozen products cools the food in the refrigerator.

Allow warm food and drinks to cool down before placing in the appliance. Positioning of the shelves in the refrigerator has no impact on the efficient usage of energy. Food should be placed on the shelves in such way to ensure proper air circulation (food should not touch each other and distance between food and rear wall should be kept).

You can increase storage capacity of frozen food by removing baskets and, if present, Stop Frost shelf.

Do not worry about noises coming from the compressor which are normal operation noises.



Product Features

Total no frost design
Multi air-flow cooling system

Electronic temperature control Interior LED lighting

Parts name:

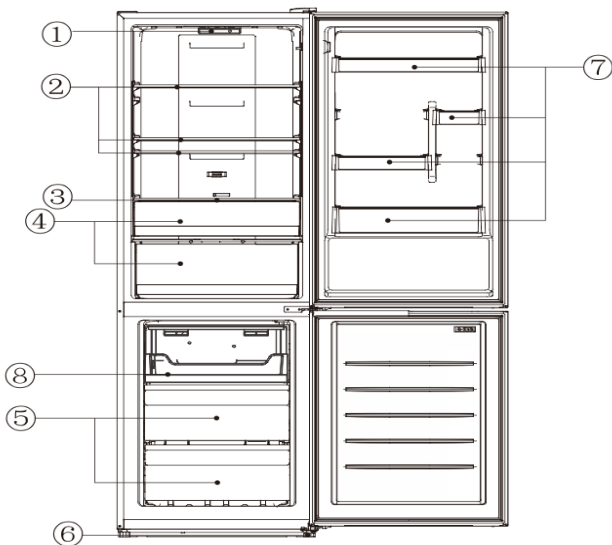

No	Description
1	Temperature modes& LED Light
2	Fridge glass shelves
3	Crisper cover
4	Salad crisper
5	freezer drawers
6	Leveling feet
7	Bottle racks
8	Drawer tray

Due to technological innovations, the product descriptions in this manual may not be completely consistent with your refrigerator. Detailed information is in accordance with the final product.

Preparations for use

Installation location:

1. Ventilation condition

The position you select for the refrigerator installation should be well-ventilated and has less hot air. Do not locate the refrigerator near a heat source such as cooker, boiler, and avoid it from direct sunlight, thus guaranteeing the refrigeration effect while saving energy consumption. Do not locate the refrigerator in the damp place, so as to prevent the refrigerator from rusting and leaking electricity. The result of the refrigerant charge amount of the refrigerator being divided by the total space of the room in which the refrigerator is installed shall be less than $8g / m^3$.

Note: The amount of refrigerant charged for the refrigerator can be found on the nameplate.

2. Heat dissipation space

When working, the refrigerator gives off heat to surroundings. Therefore, at least 30mm of free space should be spared at the top side, more than 100mm on both sides, and above 50mm at the back side of the refrigerator.

Dimensions in mm:

W	D	H	A	B	C (°)	E	F
595	635	1855	966	1176	130	50	100

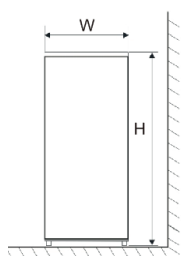

Fig.1

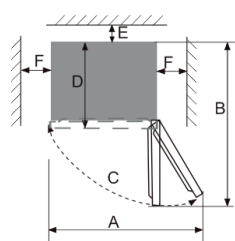



Fig.2

Note: Figure 1, Figure 2 only illustrate the space demand of the product.

3. Level ground

Place the refrigerator on the solid and flat ground (floor) to keep it stable, or else, it will give rise to vibration and noise. When the refrigerator is placed on such flooring materials as carpet, straw mat, polyvinyl chloride, the solid backing plates should be applied underneath the refrigerator, so as to prevent color change due to heat dissipation.

 Unobstructed ventilation shall be maintained around the appliance or in an embedded structure.

Preparations for use

1. Standing time

After the refrigerator is properly installed and well cleaned, do not switch it on immediately. Make sure to energize the refrigerator after more than 1 hour's standing, so as to ensure its normal operation.

2. Cleaning

Confirm the accessory parts inside the refrigerator and wipe the inside with a soft cloth.

3. Power-on

Insert the plug into the solid socket to start the compressor. After 1 hour, open the refrigerator door, if the temperature inside the refrigerator compartment drops obviously, it indicates the refrigeration system is working normally.

4. Storage of food

After the refrigerator runs for a period of time, the internal temperature of the refrigerator will be automatically controlled according to the user's temperature setting. After the refrigerator is fully cooled, put in foods, which usually need 2~3 hours to be fully cooled. In summer, when the temperature is high, it takes more than 4 hours for the foods to be fully cooled (Try to open the refrigerator door as less as possible before the internal temperature cools down).

! If the refrigerator is installed in the moisture place, make sure to check whether the ground wire and leakage circuit breaker are normal. If vibration noises are produced due to the refrigerator contacting the wall or if the wall gets blackened by air convection around the compressor, move the refrigerator away from the wall. Setting up the refrigerator may cause jamming noise or image chaos to the mobile phone, fixed-line telephone, radio receiver, television surrounding it, so try to keep the refrigerator as far away as possible in such case.

Functions

1. Functions

1.1 Temperature setting

Temperature can be adjusted by pressing the 'SET' key. Every time when the "SET" key is pressed, the current mode indicator lights off while the next mode indicator lights up, with the said mode setting validated if no key operation within 5s (or else, the mode setting will be invalid). After the setting takes effect, temperature will be immediately controlled as per the mode setting.



The temperature modes cycle as following: "5→4→3→2→1→FAST COOL→5"

	5	When the user needs a colder temperature.
	4	
	3	When in normal use.
	2	When the user does not need a colder temperature.
	1	







RECOMMEND
TEMP.CONTROL

- When the temperature mode keeps unchanged, adjust the air regulating rod from left to right, the fridge temperature gets decreased while the freezer temperature increased.
- When the temperature mode keeps unchanged, adjust the air regulating rod from right to left, the fridge temperature gets increased while the freezer temperature decreased.

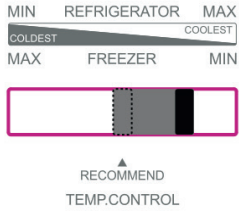
- It is recommended to adjust the air regulating rod in the middle position. When the user needs a lower freezer temperature, adjust the air regulating rod to the left properly, then the freezer temperature decreases while the fridge temperature rises. When the temperature meets the requirement, adjust the air regulating rod back to the middle position again in a timely manner.

The fridge thermostat and the air regulating rod should be used in combination.

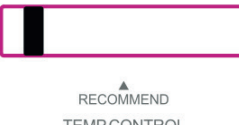
Temperature adjustment			
Use environment	Recommended mode setting on the display panel	Recommended air regulating rod position	Notes
Higher than 35 °C			
16°C - 35°C			1) It is recommended to set at the middle mode. 2) The temperature modes can be adjusted as recommended in the left table in case of change to the ambient temperature around the refrigerator.
Lower than 16°C			

- When the ambient temperature around the refrigerator is higher than 35 °C , do not set the thermostat at Mode 5 and adjust the air regulating rod to the leftmost position, so as not to affect the normal refrigeration of the refrigerator.
- Do not set the thermostat at Mode 5 and adjust the air regulating rod to the rightmost position, in order to avoid the fridge compartment undercooling.
- If the fridge temperature is not cool or undercooled, set the thermostat at the middle mode and adjust the air regulating rod in the middle position.
- In case the 'Fastcool' function is enabled, adjust the air regulating rod to the middle position.

1.2 "PUSH&GO"

Cooling down the temperature in a rapid manner is beneficial to the prevention of food nutrition against lost and the preservation of freshness.

After a cumulative running period of 30 hours, the fast cooling function will exit automatically, with the temperature mode restored to that set before the fast cooling function is enabled.

1.3 Door open alarm

If the fridge door is open for more than 3 minutes, buzzer alarms will be continuously issued, which can be stopped when the set key is pressed, but will be restored after 3 minutes if the door keeps open. The alarms will not be lifted until the door is closed.

1.4 Power cut memory

In case of power failure, the refrigerator will maintain the operating state before power failure when power supply is restored.

1.5 Power-on delay

In order to protect the refrigerator compressor from being damaged in the case of short-time power failure (i.e., less than 5 minutes), the compressor will not be started immediately after it is powered on.

1.6 Fault alarm

When the indicator light of Mode 5 or Mode3 or Mode 1 keeps flashing, it indicates fault with the refrigerator. Please contact the aftersales person for visiting service in such case.

Instructions for food storage

Precautions for use

- The appliance might not operate consistently (there is possibility of defrosting or temperature becoming too warm in the frozen food compartment) when sited for an extended period of time below the cold limit of the temperature range for which the refrigerating appliance is designed

- The information of climate type of the appliance is provided on the rating plate.
- The internal temperature could be affected by such factors as the location of refrigerating appliance, ambient temperature, and frequency of door open, etc., and if appropriate, a warning that setting of any temperature control device might have to be varied to allow for these factors should be made.
- Effervescent drinks should not be stored in the freezer compartment or the low-temperature compartment, and some products such as water ices should not be consumed too cold.

Food storage location

Due to the cold air circulation in the refrigerator, the temperature of each area in the refrigerator is different, so different kinds of food should be placed in different areas.

The fresh food compartment is suitable for the storage of such foods as need not to be frozen, the cooked food, beer, eggs, some condiments that need cold preservation, milk, fruit juice, etc. The crisper box is suitable for the preservation of vegetables, fruits, etc.

The freezer compartment is suitable for the storage of ice cream, frozen food and the foods to be preserved for a long time.

Use of the fresh food compartment

Fridge shelf: When removing the shelf, lift it up first, and then pull it out; and when installing the shelf, place it into position before putting it down. Keep the shelf rear flange upward, to prevent foods from contact the liner wall. When taking out or putting in the shelf, hold it firmly, and handle with care to avoid damage.

Crisper box: Pull out the crisper box for access to food. After using or cleaning the cover plate of the crisper box, be sure to put it back onto the crisper, so that the internal temperature of the crisper box will not be affected.

Use of the crisper humidity regulating rod

The humidity regulating rod of the crisper box is design to maintain the humidity and freshness of the vegetables stored inside. When the humidity regulating rod is slide to the right, with more holes exposed, lower humidity will be kept inside the crisper box. When the humidity regulating rod is slide to the left, with less holes exposed, higher humidity will be kept inside the crisper box.

How to use the ice-making box

Place the ice-making box in the upper position of the freezer compartment, so that it ices up as soon as possible.

Cautions for food storage

You'd better clean the foods and wipe them dry before storing them inside the refrigerator. Before foods are put in the refrigerator, it is advisable to seal them up, so as to prevent water evaporation to keep fresh fruits and vegetables on one hand, and prevent taint of odor on the other hand.

Do not put too many or too heavy foods inside the refrigerator. Keep enough space between foods; if too close, the cold air flow will be blocked, thus affecting the refrigeration effect. Do not store excessive or overweight foods, to avoid the shelf from being crushed. When storing the foods, keep a distance away from the inner wall; and do not place the water-rich foods too close to the fridge rear wall, lest they get frozen on the inner wall.

Categorized storage of foods:

Foods should be stored by category, with the foods you eat every day placed in front of the shelf, so that the door open duration can be shortened and food spoilage due to expiration can be avoided.

Energy-saving tips: Allow the hot food cool down to the room temperature before putting it in the refrigerator. Put the frozen food in the fresh food compartment to thaw, using the low temperature of the frozen food to cool the fresh food, thus saving energy.

Storage of fruits and vegetables

In the case of refrigerating appliances with chill compartment, a statement to the effect that some types of fresh vegetables and fruits are sensitive to cold and therefore are not suitable for storage in this kind of compartment should be made.

Use of the frozen food storage compartment

The freezer temperature is controlled below -18°C , and it is advisable to store the food for long-term preservation in the freezer compartment, but the storage duration indicated on the food packaging should be adhered to.

The freezer drawers are used to store food that needs to be frozen. Fish and meat of large block size should be cut into small pieces and packed into fresh-keeping bags before they are evenly distributed inside the freezer drawers.

- Allow the hot foods to cool down to the room temperature before putting them in the freezer compartment.
- Do not put a glass container with liquid or the canned liquid that is sealed in the freezer compartment, so as to avoid burst due to volume expansion after the liquid gets frozen up.
- Divide the food into appropriately small portions
- You'd better pack the food up before freezing it, and the packing bag used should be dry, in case the packing bags are frozen together. Foods should be packed or covered by such suitable materials as are firm, tasteless, impervious to air and water, non-toxic and pollution-free, to avoid cross-contamination and transfer of odor.

Tips for shopping the frozen foods

1. When you are buying frozen food, look at the Storage Guidelines on the packaging. You will be able to store each item of frozen food for the period shown against the star rating. This is usually the period stated as "Best to use them before*", found on the front of the packaging.
2. Check the temperature of the frozen food cabinet in the shop where you buy the frozen foods.
3. Make sure the frozen food package is in perfect condition.
4. Always buy frozen products last on your shopping trip or visit to the supermarket.
5. Try to keep frozen food together whilst shopping and on the journey home, as this will help to keep the food cooler.
6. Don't buy frozen food unless you can freeze it straight away. Special insulated bags can be bought from most supermarkets and hardware shops. These keep the frozen foods cold longer.
7. For some foods, thawing before cooking is unnecessary. Vegetables and pasta can be added directly to boiling water or steam cooked. Frozen sauces and soups can be put into a saucepan and heated gently until thawed.

8. Use quality food and handle it as little as possible. When foods are frozen in small quantities, it will take less than for them to freeze up and thaw.
9. Estimate the amount of foods to be frozen up. When freezing large amounts of fresh food, adjust the temperature control knob to the low mode, with the freezer temperature lowered. So, foods can be frozen up in fast manner, with the food freshness well kept.

Tips for special needs

Moving the refrigerator/freezer

- **Location**

Do not place your refrigerator/freezer near a heat source, e.g. cooker, boiler or radiator. Avoid it from direct sunlight in out-buildings or sun lounges.

- **Leveling**

Make sure to level your refrigerator/freezer using the front leveling feet. If not level, the refrigerator/freezer door gasket sealing performance will be affected, or even it may lead to the operating failure of your refrigerator/freezer.

After locating the refrigerator/freezer in position, wait for 4 hours before using it, so as to allow the refrigerant to settle.

- **Installation**

Do not cover or block the vents or grilles of your appliance.

When you are out for a long time

- If the appliance will not be used for several months, turn it off first, and then unplug the plug from the wall outlet.
- Take out all foods.
- Clean and dry the interior thoroughly. To prevent odor and mold growth, leave the door ajar: block it open or have the door removed if necessary.
- Keep the cleaned appliance in a dry, ventilated place and away from the heat source, place the appliance smoothly, and do not place heavy objects on top of it.
- The unit should not be accessible to child's play.

Maintenance and cleaning

 **Before cleaning, unplug the power plug first; Do not plug in or plug out the plug with wet hand, because there is a risk of electric shock and injury. Do not spill water directly on the refrigerator, to avoid rust, electricity leakage and accidents. Do not stretch your hands into the bottom of the refrigerator, since you might be scratched by sharp metal corners.**

Internal cleaning and external cleaning

The food residuals in the refrigerator are liable to produce bad odor, so the refrigerator must be cleaned regularly. The fresh food compartment is usually cleaned once a month.

Remove all shelves, crisper box, bottle racks, cover board, and drawers etc., and clean them with a soft towel or sponge dipped in warm water or neutral detergent.

Clear off the dusts accumulated on the rear panel and side plates of the refrigerator often.

After using detergent, be sure to rinse it with clean water, and then wipe it dry.

 **Do not use bristle brush, steel wire brush, detergent, soap powder, alkaline detergent, benzene, gasoline, acid, hot water and other corrosive or soluble items to cleanse the cabinet surface, door gasket, plastic decorative parts, etc., so as to avoid damage.**

Carefully wipe dry the door gasket, clean the groove using a wooden chopstick wrapped with cotton string. After the cleaning, fix the four corners of the door gasket first, and then embed it segment by segment into the door groove.

Interruption of power supply or failure of the refrigerating system

- Take care of the frozen foods in the event of an extended non-running of the refrigerating appliance (such as interruption of power supply or failure of the refrigerating system).
- Try to open the refrigerator door as less as possible, in this way can food safely and freshly kept for hours even in hot summer.
- If you get the power outage notice in advance:

1) Adjust the thermostat knob to the high mode an hour in advance, so that foods get fully frozen (Do not store new food during this time!). Restore the temperature mode to the original setting when power supply becomes normal in a timely manner.
2) You can also make ice with a watertight container, and put it in the upper part of the freezer, so as to extend the time for fresh food to be stored.

⚠ Note: Once the refrigerator is used, you'd better use it continuously; and under normal circumstance, do not stop its use, so as not to affect the service life.

Defrosting

This appliance is designed with automatic defrosting function, thus no need to defrost it manually.

Changing the lamp

The LED lamp is used by the refrigerator for lighting, which features low energy consumption and long service life. In case of any abnormality, please contact the after-sales personnel for visiting service.

Safety-check after maintenance

- Is the power cord broken or damaged?
- Is the power plug firmly inserted into the socket?
- Is the power plug abnormally overheated?

⚠ Note: Electric shock and fire accident may be caused in case the power cord and plugs are damaged or stained by dust. If any abnormality, please unplug the power plug and get in contact with the vendor.

How to disassemble the parts

Fridge door bottle rack:

Hold the bottle rack with both hands, and then push it up.

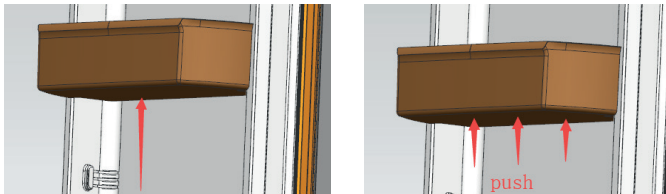

Fridge shelf:

Hold one end of the shelf to lift it up, and meantime pull it outward, in this way can the shelf be taken out.

Simple fault analysis and elimination

With regard to the following small faults, not every failure needs to be fixed by the technical service personnel; you can try to solve the problem.

Case	Inspection	Solutions
<ul style="list-style-type: none">• Completely non-refrigeration	<ul style="list-style-type: none">• Is power plug off?• Are breakers and fuses broken?• No electricity or line trip?• Where is the refrigerator installed? Is it placed in balconies, garages, storage rooms and other places where the ambient temperature is below 10°C?	<ul style="list-style-type: none">• Re-plug• Opening the door and checking whether the lamp is lit.• Power outage or line tripping?• Install refrigerator in a location that is protected and the ambient temperature is above 10°C. If your refrigerator is installed in too low temperature, the internal cooling system may not work correctly.
<ul style="list-style-type: none">• Abnormal noise	<ul style="list-style-type: none">• Is refrigerator stable?• Does refrigerator reach the wall?	<ul style="list-style-type: none">• Adjusting refrigerator's adjustable feet.• Off the wall.

<ul style="list-style-type: none"> Poor refrigerating efficiency 	<ul style="list-style-type: none"> Do you put hot food or too much food? Do you open the door frequently? Do you clip food bag to the seal of door? Direct sunlight or near a furnace or stove? Is it well-ventilated? Temperature setting in too high? 	<ul style="list-style-type: none"> Putting food into refrigerator when hot food becomes cool. Checking and closing the door. Removing the refrigerator from the heat source. Emptying the distance to maintain good ventilation. Setting to the appropriate temperature.
<ul style="list-style-type: none"> Peculiar smell in refrigerator 	<ul style="list-style-type: none"> Any spoiled food? Do you need to clean refrigerator? Do you pack food of strong flavors? 	<ul style="list-style-type: none"> Throwing away spoiled food. Cleaning refrigerator. Packing food of strong flavors.
<ul style="list-style-type: none"> LED lamp always flashing 	<ul style="list-style-type: none"> Is the door open for more than 10 minutes? 	<ul style="list-style-type: none"> Close the fridge door, open it again in 2s, checking whether the LED lamp restores to normal.

! Note: If the above descriptions are inapplicable to troubleshooting, do not disassemble and repair it yourself. Repairs carried out by inexperienced persons may cause injury or serious malfunctioning. Contact the local store where your purchase was made. This product should be serviced by an authorized engineer and only genuine spare parts should be used.

When the appliance is not in use for long periods, disconnect from the electricity supply, empty all foods and clean the appliance, leaving the door ajar to prevent unpleasant smells.

Certifications

Electrical information

This electrical appliance must be grounded.

This product is equipped with a plug, which is suitable for all houses equipped with sockets meeting the current specifications. If the fitted plug is not suitable for your socket outlets, it should be cut off and carefully disposed of. To avoid a possible shock hazard, do not insert the discarded plug into a socket.

This product complies the EEC directives.

Warnings for disposal

- Refrigerant and cyclopentane foaming material used for the refrigerator are flammable. Therefore, when the refrigerator is scrapped, it shall be kept away from any fire source and be recovered by a special recovering company with corresponding qualification other than be disposed by combustion, so as to prevent damage to the environment or any other harm.
- When the refrigerator is scrapped, disassemble the doors, and remove gasket of door and shelves; put the doors and shelves in a proper place, so as to prevent trapping of any child.

Safe recovery instructions

Disposal

Old appliances still have some surplus value. An environmentally friendly approach will ensure that valuable raw materials are recycled.

The refrigerants used in your equipment and insulation materials require special handling procedures. Make sure there is no pipe damage on the back of the equipment before handling.

Up-to-date information on the options for disposing of old equipment and packaging from old equipment can be obtained from the local municipal office

Correct Disposal of this product	
	<p>This marking indicates that this product should not be disposed with other household wastes throughout the EU. To prevent possible harm to the environment or human health from uncontrolled waste disposal, recycle it responsibly to promote the sustainable reuse of material resources. To return your used device, please use the return and collection systems or contact the retailer where the product was purchased. They can take this product for environmentally safe recycling.</p>

DOOR REVERSAL INSTRUCTIONS

If the appliance is placed on its back or side during this process it must be allowed to stand upright for 6 hours before plugging in to avoid damage to internal components.

1. Remove the screw hole cover from the top left side of the cabinet. Remove the upper hinge cover and the upper hinge from the top right side of the cabinet. Remove the freezer door from the cabinet.
2. Remove the center hinge from the right side of the cabinet. Remove the refrigerator door from the cabinet. Remove the screw hole covers from the left side of the cabinet. Remove the refrigerator door from the cabinet.
3. Remove the lower hinge from the bottom right side of the cabinet.
4. Remove the pin shaft to the right hole on the lower hinge, then insert the pin shaft into the left hole on the lower hinge.
5. Install the lower hinge onto the lower left side of the cabinet.
6. Remove the freezer door stop from the lower right side to the left side of the door. Get the left door stoop from the accessory bag, install it on bottom left side of the refrigerator door.
7. Move the door bushing from the top right side of the refrigerator door and remove the hinge hole cover from the top left side of the door. Exchange their positions.
8. Install the freezer door onto the cabinet. Install the center hinge on the left side of the cabinet. Install the screw hole covers on the right side of the cabinet.
9. Install the refrigerator door onto the cabinet. Install the upper hinge on the top left side of the cabinet. Install the screw hole cover onto the top right side of the cabinet.

Note: These instructions reference the models that come from the factory with a right hand swing door. If your appliance comes with a left hand swing, ensure that you flip the "left" and "right" in these instructions.

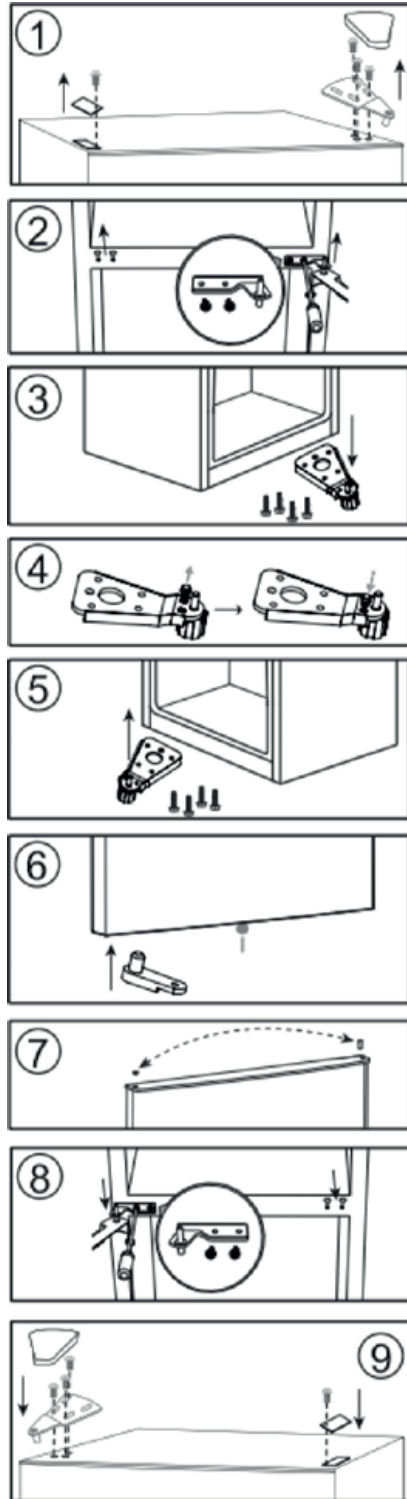

SICHERHEITSHINWEISE**DIESE MUSS GELESEN UND BEACHTET WERDEN**

Diese Sicherheitsanweisungen vor dem Gebrauch durchlesen. Diese Anweisungen zum Nachschlagen leicht zugänglich aufbewahren.

In diesen Anweisungen sowie auf dem Gerät selbst werden wichtige Sicherheitshinweise angegeben, die durchgelesen und stets beachtet werden müssen. Der Hersteller übernimmt keine Haftung für die Nichtbeachtung dieser Sicherheitshinweise, für unsachgemäße Verwendung des Geräts oder falsche Bedienungseinstellung.

⚠ **Babys und Kleinkinder (0-3 Jahre)** müssen vom Gerät fern gehalten werden. Jüngere Kinder (3-8 Jahre) müssen vom Gerät ferngehalten werden, es sei denn, sie werden ständig beaufsichtigt. Dieses Gerät darf von Kindern ab 8 Jahren sowie Personen mit herabgesetzten physischen, sensorischen oder geistigen Fähigkeiten und Mangel an Erfahrung und Kenntnissen nur unter Aufsicht oder nach ausreichender Einweisung durch eine für ihre Sicherheit verantwortliche Person verwendet werden. Kinder dürfen nicht mit dem Gerät spielen. Die Reinigung und Pflege des Gerätes darf von Kindern nicht ohne Aufsicht durchgeführt werden.

Kinder im Alter von 3 bis 8 Jahren dürfen Kühlgeräte beladen und entladen.

ZULÄSSIGE NUTZUNG

⚠ **VORSICHT:** Das Gerät ist nicht für den Betrieb mit einer externen Schaltvorrichtung, z. B. einem Timer oder einer separaten Fernbedienung, ausgelegt.

⚠ Dieses Gerät ist für Haushaltsanwendungen und ähnliche Anwendungen konzipiert, zum Beispiel: Mitarbeiterküchen im Einzelhandel, in Büros oder in anderen Arbeitsbereichen; Gutshäuser; für Gäste in Hotels, Motels, Frühstückspensionen und anderen Wohneinrichtungen.

⚠ Dieses Gerät eignet sich nicht für den professionellen Einsatz. Das Gerät ist nicht für die Benutzung im Freien geeignet.

⚠ Die im Gerät verwendete Lampe ist speziell für Elektrogeräte konzipiert und ist nicht für die Beleuchtung von Räumen geeignet (EU Verordnung 244/2009).

⚠ Das Gerät ist für den Einsatz in Räumen mit nachstehenden Umgebungstemperaturbereichen ausgelegt, die ihrerseits von der Klimaklasse auf dem Typenschild abhängig sind. Wird der vorgegebene Temperaturbereich für das Gerät für einen längeren Zeitraum unter- oder überschritten, kann es zu Funktionsstörungen kommen.

Klimaklasse Umgebungstemperaturen:

SN: Von 10 °C bis 32 °C;

N: Von 16 °C bis 32 °C

ST: Von 16 °C bis 38 °C;

T: Von 16 °C bis 43 °C

⚠ Dieses Gerät ist FCKW-frei. Der Kältemittelkreislauf enthält R600a (HC). Hinweis zu Geräten mit Isobutan (R600a): Isobutan ist ein umweltverträgliches, natürliches Gas, es ist jedoch leicht entflammbar. Aus diesem Grund sicherstellen, dass die Leitungen des Kältemittelkreislaufs nicht beschädigt sind, insbesondere beim Entleeren des Kältemittelkreislaufs.

⚠ **WARNUNG:** Beschädigen Sie auf keinen Fall die Leitungen des Kältemittelkreises.

⚠ **WARNUNG:** Lüftungsöffnungen in der Geräteverkleidung oder im Einbaumöbel sind von Behinderungen frei zu halten.

⚠ **WARNUNG:** Zum Beschleunigen des Abtauvorganges niemals zu anderen mechanischen, elektrischen oder chemischen Hilfsmitteln greifen als zu den vom Hersteller empfohlenen.

⚠ **WARNUNG:** Verwenden Sie keine elektrischen Geräte in den Fächern des Gerätes, wenn deren Einsatz nicht explizit vom Hersteller zugelassen worden ist.

⚠ **WARNUNG:** Eisbereiter und/oder Wasserspender, die nicht direkt mit der Wasserleitung verbunden sind, dürfen nur mit Trinkwasser befüllt werden.

⚠ **WARNUNG:** Automatische Eisbereiter und/oder Wasserspender müssen an eine Wasserleitung angeschlossen werden, die nur Trinkwasser mit einem Wasserleitungsdruck zwischen 0,17 und 0,81 MPa (1,7 und 8,1 bar) liefert.

⚠ Bewahren Sie keine explosionsgefährdeten Stoffe wie Spraydosen im oder in der Nähe des Gerätes auf. Das gleiche gilt für Benzin und sonstige entflammbare Stoffe und deren Verwendung.

⚠ Die in den Kühlakkus (bei manchen Modellen vorhanden) enthaltene (ungiftige) Flüssigkeit darf nicht verschluckt werden. Verzehren Sie Eiswürfel oder Wassereis nicht unmittelbar nach der Entnahme aus dem Gefrierfach, da sie Kälteverbrennungen hervorrufen können.

⚠ Bei Produkten, die für den Gebrauch eines Luftfilters hinter einer zugänglichen Lüfterabdeckung ausgelegt sind, muss der Filter bei laufendem Kühlschrank stets eingesetzt sein.

⚠ Bewahren Sie keine Glasbehälter mit Flüssigkeiten im Gefrierfach, sie könnten zerbrechen.

Blockieren Sie das Gebläse (falls inbegriffen) nicht mit Lebensmitteln.

Prüfen Sie nach dem Ablegen von Lebensmitteln, ob die Tür der Fächer korrekt schließt, besonders die Tür des Gefrierfachs.

⚠ Beschädigte Dichtungen müssen so schnell wie möglich ausgetauscht werden.

⚠ Verwenden Sie das Kühlfach nur zur Aufbewahrung von frischen Lebensmitteln und das Gefrierfach nur zur Aufbewahrung von gefrorenen Lebensmitteln, zum Einfrieren von frischen Lebensmitteln und zur Herstellung von Eiswürfeln.

⚠ Keine unverpackten Lebensmittel im Kühl- bzw. Gefrierfach lagern, damit sie nicht mit den Innenwänden in Berührung kommen.

Möglicherweise verfügt das Gerät über Sonderfächer (Frischefach, Null-Grad-Box, ...).

Falls nicht anderweitig in der Anleitung des Gerätes anders angegeben, können diese für eine gleichmäßige Funktion im gesamten Gerät herausgenommen werden.

⚠ Das brennbare Gas C-Pentan wird als Treibmittel im Isolierschaum eingesetzt.

Folgende Fächer des Gerätes eignen sich am besten zur Aufbewahrung verschiedener Arten von Lebensmitteln, unter Berücksichtigung der unterschiedlichen Temperaturverteilung in verschiedenen Fächern des Gerätes:

- Kühlschrankfach:

1) Oberer Bereich des Kühlschrankfachs und der Tür -

Temperaturbereich: Zur Aufbewahrung von tropischen Früchten, Dosen, Getränken, Eiern, Soßen, Gewürzgurken, Butter, Marmelade

2) Mittlerer Bereich des Kühlschranks - kühler Bereich: Zur Aufbewahrung von Käse, Milch, Milchprodukten, Feinkost, Joghurt

3) Unterer Bereich des Kühlschranks - kältester Bereich: Zur Aufbewahrung von Aufschnitt, Desserts, Fleisch und Fisch, Käsekuchen, frischen Nudeln, saurer Sahne, Pesto/Salsa, selbstgemachtem Essen, Sahne, Pudding und Frischkäse

4) Obst- und Gemüsefach unten im Kühlschrank: Zur Aufbewahrung von Obst und Gemüse (außer tropische Früchte)

5) Kühlfach: Nur Fleisch und Fisch im kältesten Fach aufbewahren - Gefrierfach:

4 Sterne (***) Gefrierfach eignet sich zum Einfrieren von Lebensmitteln ausgehend von Raumtemperatur und zum Lagern von Tiefkühlkost, da die Temperatur im gesamten Fach gleichmäßig verteilt ist.

Bei gekaufter Tiefkühlkost ist das Haltbarkeitsdatum auf der Verpackung angegeben. Bei diesem Datum wird die Art des gelagerten Lebensmittels berücksichtigt und daher sollte dieses Datum eingehalten werden. Frische Lebensmittel sollten für folgender Zeiträume gelagert werden: 1-3 Monate für Käse, Krustentiere, Eiscreme, Schinken/Würste, Milch, frische Flüssigkeiten; 4 Monate für Steaks oder Koteletts (Rind, Lamm, Schwein); 6 Monate für Butter oder Margarine, Geflügel (Hähnchen, Pute); 8-12 Monate bei Obst (ausgenommen Zitrusfrüchte), Braten (Rind, Schwein, Lamm), Gemüse. Haltbarkeitszeiten auf der Verpackung von Lebensmitteln im 2-Stern-Fach müssen eingehalten werden.

Beachten Sie zur Vermeidung von Lebensmittelverunreinigungen folgende Regeln:

– Das Öffnen der Tür für längere Zeit kann zu einer deutlichen Temperaturerhöhung in den Fächern des Kühlgeräts führen.

– Reinigen Sie Oberflächen, die mit Lebensmitteln und Abwassersystemen in Kontakt kommen können, regelmäßig.

– Reinigen Sie Wasserbehälter, wenn sie 48 Stunden lang nicht benutzt wurden; spülen Sie das mit der Wasserversorgung verbundene Wassersystem, wenn seit fünf Tagen kein Wasser entnommen wurde.

– Bewahren Sie rohes Fleisch und Fisch in geeigneten Behältern im Kühlschrank auf, damit es nicht mit anderen Lebensmitteln in Kontakt kommt oder auf sie tropft.

– Zwei-Sterne-Gefrierfächer eignen sich zur Aufbewahrung von tiefgekühlten Lebensmitteln, zur Aufbewahrung oder Herstellung von Speiseeis und Eiswürfeln.

– Frieren Sie frische Lebensmittel nicht in Ein-, Zwei- oder Drei-Sterne-Gefrierfächern ein.

– Wenn das Kühlgerät lange leer steht, schalten Sie es aus, tauen Sie es ab, reinigen und trocknen Sie es und lassen Sie die Tür offen, um zu verhindern, dass sich im Inneren des Geräts Schimmel bildet.

INSTALLATION

⚠ Zum Transport und zur Installation des Gerätes sind zwei oder mehrere Personen erforderlich - Verletzungsgefahr. Schutzhandschuhe zum Auspacken und zur Installation verwenden - Risiko von Schnittverletzungen.

⚠ Die Installation, einschließlich der Wasserversorgung (falls vorhanden), elektrische Anschlüsse und Reparaturen

müssen von einem qualifizierten Techniker durchgeführt werden. Das Gerät nicht selbst reparieren und keine Teile austauschen, wenn dies von der Bedienungsanleitung nicht ausdrücklich vorgesehen ist. Kinder vom Installationsort fernhalten. Prüfen Sie das Gerät nach dem Auspacken auf Transportschäden. Bei auftretenden Problemen wenden Sie sich bitte an Ihren Händler oder den Kundendienst. Nach der Installation müssen Verpackungsabfälle (Kunststoff, Styroporreste usw.) außerhalb der Reichweite von Kindern aufbewahrt werden - Erstickungsgefahr. Das Gerät vor Installationsarbeiten von der Stromversorgung trennen - Stromschlaggefahr.

Während der Installation sicherstellen, das Netzkabel nicht mit dem Gerät selbst zu beschädigen - Brand- oder Stromschlaggefahr. Das Gerät erst starten, wenn die Installationsarbeiten abgeschlossen sind.

⚠ Achten Sie darauf, die Böden nicht zu beschädigen (z. B. Parkett), wenn Sie das Gerät bewegen. Stellen Sie das Gerät auf dem Boden oder einer für sein Gewicht ausreichend starken Halterung auf. Der Ort sollte der Größe und der Nutzung des Geräts entsprechen. Sicherstellen, dass sich das Gerät nicht in der Nähe einer Wärmequelle befindet und dass die vier Füße fest auf dem Boden aufliegen. Die Füße entsprechend einstellen und mit einer Wasserwaage kontrollieren, dass das Gerät vollkommen eben und standfest ist. Warten Sie mindestens zwei Stunden, bevor Sie das Gerät einschalten, um sicherzustellen, dass der Kältemittelkreislauf einwandfrei funktioniert.

⚠ WARNUNG: Stellen Sie beim Aufstellen des Geräts sicher, dass das Netzkabel nicht eingeklemmt oder beschädigt wird.

⚠ WARNUNG: Um Gefahren aufgrund von Instabilität zu verhindern, muss das Gerät gemäß Herstelleranweisungen platziert oder befestigt werden.

Der Kühlschrank darf nicht so aufgestellt werden, dass das Metallrohr eines Gasherdes, Metall- bzw. Wasserrohre oder elektrische Verkabelungen mit der Rückwand des Gerätes in Berührung kommen (oder mit der Kondensatorschlange).

⚠ Um eine ausreichende Belüftung sicherzustellen, muss an beiden Seiten und über dem Gerät etwas Platz gelassen werden. Der Abstand zwischen der Rückwand des Gerätes und der Wand hinter dem Gerät muss 50 mm betragen, um Zugang zu heißen Oberflächen zu vermeiden. Eine Verringerung dieses Abstands erhöht den Energieverbrauch des Gerätes.

Entfernen Sie bitte das Netzkabel während der Installation vom Kondensatorhaken, bevor Sie das Gerät an die Stromversorgung anschließen.

HINWEISE ZUR ELEKTRIK

⚠ Es muss gemäß den Verdrahtungsregeln möglich sein, den Netzstecker des Gerätes zu ziehen, oder es mit einem Trennschalter, welcher der Steckdose vorgeschaltet ist, auszuschalten. Das Gerät muss im Einklang mit den nationalen elektrischen Sicherheitsbestimmungen geerdet sein.

⚠ Verwenden Sie keine Verlängerungskabel, Mehrfachstecker oder Adapter. Nach der Installation dürfen Strom führende Teile für den Benutzer nicht mehr zugänglich sein. Das Gerät nicht bedienen, wenn Sie nasse Hände haben oder barfuß sind.

Das Gerät nicht verwenden, wenn das Netzkabel oder der Stecker beschädigt sind, wenn es nicht einwandfrei

funktioniert, wenn es heruntergefallen ist oder in irgendeiner Weise beschädigt wurde.

⚠️ Wenn das Netzkabel beschädigt ist, muss es aus Sicherheitsgründen vom Hersteller, von seinem Kundendienstvertreter oder einer ähnlich qualifizierten Fachkraft mit einem identischen Kabel ersetzt werden - Stromschlaggefahr.

⚠️ **WARNUNG:** Bringen Sie keine Mehrfachstecker oder tragbare Stromversorgungsgeräte an der Geräterückseite an.

REINIGUNG UND WARTUNG

⚠️ **WARNUNG:** Vor dem Durchführen von Wartungsarbeiten ist sicherzustellen, dass das Gerät ausgeschaltet und von der Stromversorgung getrennt ist. Um die Gefahr von Personenschäden zu vermeiden, Schutzhandschuhe (Gefahr von Schnittverletzungen) und Sicherheitsschuhe (Quetschgefahr) tragen; unbedingt zu zweit transportieren (Last reduzieren); keine Dampfreinigungsgeräte verwenden (Stromschlaggefahr). Nicht professionelle und nicht vom Hersteller autorisierte Reparaturen können ein Risiko für Gesundheit und Sicherheit mit sich bringen, wofür der Hersteller nicht haftbar gemacht werden kann. Jegliche Mängel oder Schäden infolge nicht professioneller Reparatur- oder Wartungsarbeiten sind nicht durch die Garantie abgedeckt, deren Bedingungen in den Unterlagen angeführt sind, welche mit dem Gerät mitgeliefert werden.

⚠️ Verwenden Sie keine Scheuermittel wie Fensterspray, Entfetter, entzündbare Flüssigkeiten, Reinigungspaste, konzentrierte Reinigungsmittel, Bleichmittel oder benzinhaltige Reinigungsmittel auf Kunststoffteilen, Innen- oder Türablagen oder Dichtungen. Benutzen Sie keine Papiertücher, Topfreiniger oder scharfen Gegenstände.

Das Kühlgerät ist nicht für eine Verwendung als Einbaugerät gedacht.

Türen und Klappen des Kühlgeräts müssen vor der Entsorgung auf der Mülldeponie entfernt werden, um zu vermeiden, dass Kinder oder Tiere darin eingeschlossen werden.

Empfohlene Einstellung:

- Kühlschrankschrank: +4°C oder MED
- Gefrierfach: -18°C oder -20°C

Um die optimale Gefriereschwindigkeit zu erzielen und mehr Stauraum zu erhalten, kann das Gefrierfach auch ohne die Schubfächer des Gefrierraums verwendet werden und die Lebensmittel können direkt unten im Fach platziert werden.

Die Menge an Lebensmitteln, die innerhalb eines spezifischen Zeitraums eingefroren werden kann, ist auf dem Typenschild angegeben.

Beladegrenzen werden durch Körbe, Klappen, Schubladen, Ablageflächen usw. bestimmt. Stellen Sie sicher, dass diese Komponenten nach dem Einräumen noch einfach schließen. Um Lebensmittelverschwendung zu vermeiden, beachten Sie bitte die empfohlenen Einstellungen und Aufbewahrungszeiträume, die Sie in der Online-Bedienungsanleitung finden.

Füllen Sie die Eismwürfelbehälter zu 2/3 mit Wasser und stellen Sie diese in das Gefrierfach. Verwenden Sie unter keinen Umständen scharfe oder spitzen Werkzeuge, um das Eis zu lösen. Die Modellinformation ist über den QR-

Code auf der Energieverbrauchskennzeichnung aufrufbar. Die Kennzeichnung enthält auch die Modellnummer, die den Zugang zum <https://eprel.ec.europa.eu> Datenbankportal ermöglicht.

Richtlinien, Standarddokumentation, Bestellung von Ersatzteilen und zusätzliche Produktinformationen sind unter dieser Adresse zu finden:

<https://parts-selfservice.europeanappliances.com>

ENTSORGUNG VON VERPACKUNGSMATERIALIEN

Das Verpackungsmaterial ist zu 100 % wiederverwertbar und trägt das Recycling-Symbol . Werfen Sie das Verpackungsmaterial deshalb nicht einfach fort, sondern entsorgen Sie es gemäß den geltenden örtlichen Vorschriften.

ENTSORGUNG VON HAUSHALTSGERÄTEN

Dieses Gerät wurde aus recycelbaren oder wiederverwendbaren Werkstoffen hergestellt.

Entsorgen Sie das Gerät im Einklang mit den lokalen Vorschriften zur Abfallbeseitigung.

Genauere Informationen zu Behandlung, Entsorgung und Recycling von elektrischen Haushaltsgeräten erhalten Sie bei Ihrer örtlichen Behörde, der Müllabfuhr oder dem Händler, bei dem Sie das Gerät gekauft haben. Dieses Gerät ist in Übereinstimmung mit der Europäischen Richtlinie 2012/19/EU über Elektro- und Elektronik-Altgeräte (WEEE) und den Verordnungen zur Entsorgung von Elektro- und Elektronikgeräten 2013 (in der jeweils gültigen Fassung) gekennzeichnet. Durch Ihren Beitrag zur korrekten Entsorgung dieses Produkts schützen Sie die Umwelt und die Gesundheit Ihrer Mitmenschen.

Das Symbol  auf dem Gerät bzw. auf dem beiliegenden Informationsmaterial weist darauf hin, dass dieses Gerät kein normaler Haushaltsabfall ist, sondern in einer Sammelstelle für Elektro- und Elektronik-Altgeräte entsorgt werden muss.

Für Deutschland regelt das Elektroggesetz die Rückgabe von Elektrogeräten noch weitreichender.

Altgeräte können kostenfrei im lokalen Wertstoff- oder Recyclinghof abgeben werden.

Das Gesetz sieht weitere kostenfreie Rückgabemöglichkeiten für Elektro- und Elektronik-Altgeräte im Handel vor:

- Für Produkte, die sie direkt bezogen haben, bieten wir die optionale Rücknahme ihres Altgerätes bei Anlieferung des neuen Gerätes durch den Spediteur.
- Rückgabe in Elektrofachmärkten mit einer Verkaufsfläche von mindestens 400m²
- Rückgabe in Lebensmittelmärkten mit einer Verkaufsfläche von mindestens 800m², wenn diese regelmäßig Elektrogeräte zum Kauf anbieten.
- Rücknahmen über den Versandhandel

Für Haushaltsgroßgeräte mit einer Kantenlänge über 25cm gilt eine 1:1 Rücknahme – sie können bei Neukauf ein Altgerät der gleichen Art zurückgeben. Für Kleingeräte mit einer Kantenlänge bis 25cm besteht auch eine 0:1 Rücknahmepflicht – die Rückgabe von Geräten ist nicht an einen Neukauf gebunden.

Bitte löschen sie personenbezogene Daten auf geräte-internen Datenträgern, bevor sie das Gerät entsorgen. Sie sind verpflichtet Leuchtmittel; Batterien und Akkumulatoren getrennt zu entsorgen, sofern diese zerstörungsfrei aus dem Gerät entnehmbar sind.

ENERGIESPARTIPPS

Das Gerät an einem trockenen, gut belüfteten und von jeglichen Wärmequellen (z. B. Heizung, Herd usw.) entfernten Ort installieren. Außerdem sicherstellen, dass es nicht direktem Sonnenlicht ausgesetzt ist. Verwenden Sie ggf. eine Isolierplatte. Befolgen Sie die Aufstellanweisungen, um angemessene Belüftung sicherzustellen. Eine unzureichende Belüftung hinten am Gerät erhöht den Energieverbrauch und verringert die Kühlkapazität. Häufiges Öffnen der Tür kann zu einem erhöhten Energieverbrauch führen.

Die Innentemperatur des Gerätes und der Energieverbrauch können sowohl von der Umgebungstemperatur als auch vom Standort des Gerätes beeinflusst werden. Bei der Temperatureinstellung sind diese Faktoren zu berücksichtigen. Öffnen Sie die Tür so wenig wie notwendig.

Platzieren Sie Lebensmittel zum Auftauen im Kühlschrank. Die niedrige Temperatur der gefrorenen Lebensmittel kühlt das Essen im Kühlschrank.

Lassen Sie warme Speisen und Getränke abkühlen, bevor Sie diese im Gerät platzieren.

Die Position der Ablageflächen im Kühlschrank hat keinen Einfluss auf den effizienten Energieverbrauch. Lebensmittel müssen so auf den Ablageflächen platziert werden, dass eine korrekte Luftzirkulation sichergestellt wird (Lebensmittel dürfen sich nicht berühren und zwischen Lebensmitteln und Rückwand muss Abstand gehalten werden).

Sie können die Lagerkapazität der gefrorenen Lebensmittel durch Entnahme der Körbe und, wenn vorhanden, der Stop-Frost-Ablage, erhöhen.

Es gibt keinen Grund zur Beunruhigung im Falle von Geräuschen durch den Kompressor, diese sind normale Betriebsgeräusche.



Produktmerkmale

Vollständiges No-Frost-Design
Multi-Airflow-Kühlsystem

Elektronische Temperaturregelung
Innen-LED-Beleuchtung

Teilebezeichnung:

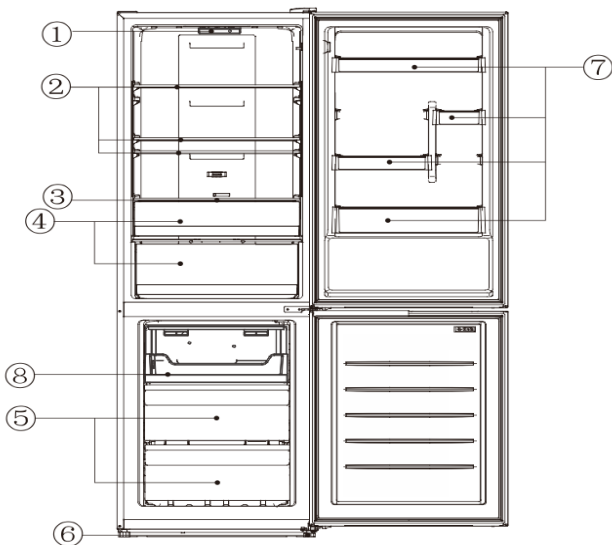

Nein	Beschreibung
1	Temperature modes & LED Light
2	Glasablagen im Kühlschrank
3	Gemüsefachabdeckung
4	Gemüseschublade
5	Gefrierschubladen
6	Stellfüße
7	Flaschenablagen
8	Schublade

Aufgrund technologischer Innovationen stimmen die Produktbeschreibungen in diesem Handbuch möglicherweise nicht mit Ihrem Kühlschrank überein. Detaillierte Informationen entsprechen dem endgültigen Produkt.

Vorbereitungen zur Nutzung

Installationsort:

1. Belüftungsbedingungen

Die Position, die Sie für die Installation des Kühlschranks wählen, sollte gut belüftet sein und weniger heiße Luft haben. Stellen Sie den Kühlschrank nicht in der Nähe einer Wärmequelle wie einem Herd oder einem Boiler auf, und vermeiden Sie direkte Sonneneinstrahlung, um den Kühlungseffekt zu gewährleisten und den Energieverbrauch zu sparen. Stellen Sie den Kühlschrank nicht an einem feuchten Ort auf, um Rostbildung und elektrisches Leckagen zu vermeiden. Die Menge des Kältemittels im Kühlschrank geteilt durch das gesamte Volumen des Raums, in dem der Kühlschrank installiert ist, sollte weniger als 8 g/m³ betragen. Hinweis: Die Menge des auf das Kühlschrank aufgeladenen Kältemittels ist auf dem Typenschild zu finden.

2. Wärmeableitungsraum

Beim Kauf von Tiefkühlkost beachten Sie die Lagerhinweise auf der Verpackung. Daher sollten oben mindestens 30 mm Freiraum, an beiden Seiten mehr als 100 mm und hinten über 50 mm Freiraum um den Kühlschrank herum eingehalten werden.

Abmessungen in mm:

W	D	H	A	B	C (°)	E	F
595	635	1855	966	1176	130	50	100



Abb. 1



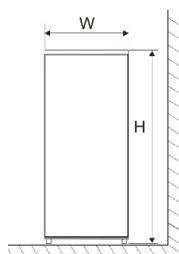

Abb. 2

Hinweis: Abbildung 1 und Abbildung 2 veranschaulichen lediglich den Platzbedarf des Produkts.

3. Ebener Boden

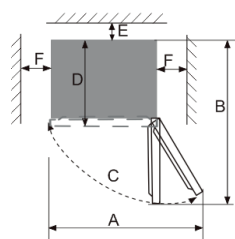
Stellen Sie den Kühlschrank auf einen stabilen und ebenen Boden, um ihn stabil zu halten; andernfalls kann es zu Vibrationen und Geräuschen kommen. Wenn der Kühlschrank auf Materialien wie Teppich, Strohmatten oder Polyvinylchlorid steht, sollten stabile Unterlagen unter den Kühlschrank gelegt werden, um Farbveränderungen aufgrund der Wärmeabgabe zu vermeiden.

 Die Umgebungsbelüftung muss um das Gerät oder in einer eingebauten Struktur gewährleistet sein.

Vorbereitungen zur Nutzung

1. Standzeit

Nachdem der Kühlschrank ordnungsgemäß installiert und sorgfältig gereinigt wurde, sollte er nicht sofort eingeschaltet werden. Stellen Sie sicher, dass der Kühlschrank nach mehr als einer Stunde Standzeit eingeschaltet wird, um seinen normalen Betrieb zu gewährleisten.

2. Reinigung

Bestätigen Sie die Zubehöreile im Kühlschrank und wischen Sie das Innere mit einem weichen Tuch ab.

3. Einschalten

Stecken Sie den Stecker in die stabile Steckdose, um den Kompressor zu starten. Nach 1 Stunde öffnen Sie die Kühlschranktür. Wenn die Temperatur im Kühlschrank deutlich sinkt, zeigt dies an, dass das Kühlsystem normal funktioniert.

4. Lebensmittellagerung

Nachdem der Kühlschrank eine Zeit lang läuft, wird die Innentemperatur des Kühlschranks automatisch gemäß den Temperatureinstellungen des Benutzers geregelt. Nachdem der Kühlschrank vollständig gekühlt ist, legen Sie die Lebensmittel hinein, die normalerweise 2 bis 3 Stunden benötigen, um vollständig abgekühlt zu sein. Im Sommer, wenn die Temperaturen hoch sind, dauert es mehr als 4 Stunden, bis die Lebensmittel vollständig gekühlt sind (versuchen Sie, die Kühlschranktür so wenig wie möglich zu öffnen, bevor die Innentemperatur abgekühlt ist).

! Wenn der Kühlschrank an einem feuchten Ort installiert ist, stellen Sie sicher, dass der Erdungsdraht und der Fehlerstromschutzschalter in einwandfreiem Zustand sind. Wenn der Kühlschrank aufgrund des Kontakts mit der Wand Vibrationen verursacht oder die Wand durch die Luftzirkulation um den Kompressor schwarz wird, ziehen Sie den Kühlschrank von der Wand weg. Die Installation des Kühlschranks kann zu Störgeräuschen oder Bildverzerrungen bei benachbarten Mobiltelefonen, Festnetztelefonen, Radioempfängern und Fernsehern führen. Daher sollte der Kühlschrank in diesem Fall so weit wie möglich entfernt positioniert werden.

Funktionen

1. Funktionen

1.1 Temperatureinstellung

Die Temperatur kann durch Drücken der Taste „SET“ eingestellt werden. Jedes Mal, wenn die „SET“-Taste gedrückt wird, erlischt die Anzeige des aktuellen Modus, während die Anzeige des nächsten Modus aufleuchtet. Die genannte Modus-Einstellung wird validiert, sofern innerhalb von 5 Sekunden keine Tastenbetätigung erfolgt (ansonsten wird die Modus-Einstellung ungültig). Nach Inkrafttreten der Einstellung wird die Temperatur sofort gemäß der Modus-Einstellung geregelt.



Die Temperaturmodi wechseln wie folgt: "5→4→3→2→1→SCHNELLES ABKÜHLEN→5"

KÄLTTEST ↑ ↓ KALT	5	Wenn der Benutzer eine kältere Temperatur benötigt.
	4	
	3	Bei normalem Betrieb
	2	Wenn der Benutzer keine kältere Temperatur benötigt.
	1	







↑
RECOMMEND
TEMP.CONTROL

- Wenn der Temperaturmodus unverändert bleibt, verringert sich die Kühlschranktemperatur, während die Gefrierschranktemperatur steigt, wenn der Luftregulierungshebel von links nach rechts eingestellt wird.

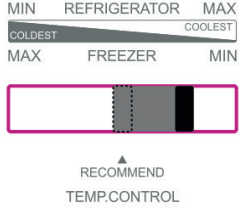
- Wenn der Temperaturmodus unverändert bleibt, erhöht sich die Kühlschranktemperatur, während die Gefrierschranktemperatur sinkt, wenn der Luftregulierungshebel von rechts nach links eingestellt wird.
- Es wird empfohlen, den Luftregulierungshebel in der Mittelposition einzustellen. Wenn der Benutzer eine niedrigere Gefriertemperatur benötigt, stellen Sie den Luftregulierungsstab ordnungsgemäß nach links ein, wodurch die Gefriertemperatur sinkt, während die Kühlschranktemperatur steigt. Wenn die Temperatur den Anforderungen entspricht, stellen Sie den Luftregulierungsstab rechtzeitig wieder in die Mittelposition zurück.

Wenn die Temperatur den Anforderungen entspricht, stellen Sie den Luftregelungshebel rechtzeitig wieder in die Mittelstellung zurück.

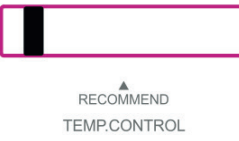
Temperatureinstellung			
Verwenden Sie Umgebung	Empfohlene Modus-Einstellung auf dem Displaypanel.	Empfohlene Position des Luftregulierungsstabs.	Hinweise
Höher als 35 °C			
16°C - 35°C			1) Es wird empfohlen, die mittlere Stufe einzustellen. 2) Die Temperaturmodi können gemäß der empfohlenen Einstellungen in der linken Tabelle angepasst werden, falls sich die Umgebungstemperatur um den Kühlschrank ändert.
Unter 16°C			

- Wenn die Umgebungstemperatur um den Kühlschrank höher als 35 °C ist, stellen Sie den Thermostat nicht auf Modus 5 ein und justieren Sie den Luftregulierungsstab in die links äußerste Position, um die normale Kühlleistung des Kühlschranks nicht zu beeinträchtigen.
- Stellen Sie das Thermostat nicht auf Modus 5 ein und bringen Sie den Luftregulierungsstab in die rechts äußerste Position, um ein Unterkühlen des Kühlraums zu vermeiden.
- Stellen Sie das Thermostat nicht auf Modus 2 ein und justieren Sie den Luftregulierungsstab auf die äußerste rechte Position, um eine Unterkühlung des Kühlraums zu vermeiden.
- Falls die Funktion „Schnellkühlen“ aktiviert ist, stellen Sie den Luftregulierungsstab in die mittlere Position.

1.2 „PUSH&GO“

Das schnelle Abkühlen der Temperatur ist vorteilhaft, um den Nährstoffverlust von Lebensmitteln zu verhindern und deren Frische zu bewahren.

Nach einer kumulierten Betriebsdauer von 30 Stunden wird die Schnellkühlfunktion automatisch beendet, und der Temperaturmodus wird auf den Zustand zurückgesetzt, der vor der Aktivierung der Schnellkühlfunktion eingestellt war.

1.3 Alarm Tür offen

Wenn die Kühlschranktür länger als 3 Minuten geöffnet bleibt, wird ein kontinuierlicher Alarmton ausgegeben, der durch Drücken der Taste "SET" gestoppt werden kann. Wenn die Tür jedoch weiterhin geöffnet bleibt, wird der Alarm nach 3 Minuten wieder aktiviert. Die Alarmlarmer werden erst aufgehoben, wenn die Tür geschlossen ist.

1.4 Stromausfall-Speicher

Im Falle eines Stromausfalls bleibt der Kühlschrank im Betriebszustand vor dem Stromausfall, wenn die Stromversorgung wiederhergestellt wird.

1.5 Einschaltverzögerung

Um den Kompressor des Kühlschranks vor Beschädigungen bei kurzzeitigen Stromausfällen (d. h. weniger als 5 Minuten) zu schützen, wird der Kompressor nicht sofort nach dem Einschalten gestartet.

1.6 Fehleralarm

Wenn die Anzeigeleuchte von Modus 5 oder Modus 3 oder Modus 1 blinkt, deutet dies auf einen Fehler im Kühlschrank hin. Bitte kontaktieren Sie in diesem Fall den Kundendienstmitarbeiter für den Besuchsdienst.

Anweisungen zur Lebensmittellagerung

Vorsichtsmaßnahmen für die Nutzung

- Das Gerät könnte nicht durchgehend funktionieren (es besteht die Möglichkeit, dass es abtaut oder die Temperatur im Gefrierfach zu warm wird), wenn es über einen längeren Zeitraum unterhalb der kalten Grenze des Temperaturbereichs betrieben

wird, für den das Kühlgerät ausgelegt ist.

- Die Informationen über den Klimatyp des Geräts sind auf dem Typenschild angegeben.
- Die Innentemperatur kann durch Faktoren wie den Standort des Kühlgeräts, die Umgebungstemperatur und die Häufigkeit des Türöffnens beeinflusst werden. Gegebenenfalls sollte darauf hingewiesen werden, dass die Einstellung eines Temperaturreglers angepasst werden muss, um diesen Faktoren Rechnung zu tragen.
- Sprudelnde Getränke sollten nicht im Gefrierfach oder im Tiefkühlfach aufbewahrt werden, und einige Produkte wie Wasser-Eis sollten nicht zu kalt verzehrt werden..

Lebensmittellagerung

Aufgrund der kalten Luftzirkulation im Kühlschrank ist die Temperatur in den verschiedenen Bereichen unterschiedlich. Daher sollten verschiedene Lebensmittel in den jeweiligen Bereichen platziert werden.

Der Frischhaltebereich ist geeignet für die Lagerung von Lebensmitteln, die nicht eingefroren werden müssen, wie gekochtes Essen, Bier, Eier, einige kalt zu lagernde Lebensmittel, Milch, Fruchtsäfte usw. Die Gemüse- und Obstschublade eignet sich zur Aufbewahrung von Gemüse, Obst usw. Das Gefrierfach ist geeignet für die Lagerung von Eiscreme, Tiefkühlkost und Lebensmitteln, die über einen längeren Zeitraum aufbewahrt werden sollen.

Verwendung des Kühlschranksfachs.

Kühlschrankregal: Beim Entfernen des Regals heben Sie es zuerst an und ziehen es dann heraus. und beim Einsetzen des Regals sollte es zuerst in die Position gebracht werden, bevor es abgelegt wird. Halten Sie die hintere Flansch des Regals nach oben, um zu verhindern, dass Lebensmittel die Wand des Innenfutters berühren. Beim Herausnehmen oder Einsetzen des Regals halten Sie es fest und gehen Sie vorsichtig vor, um Schäden zu vermeiden.

Crisper-Box. Ziehen Sie die Crisper-Box heraus, um Zugang zu den Lebensmitteln zu erhalten. Stellen Sie sicher, dass Sie die Abdeckplatte der Crisper-Box nach der Benutzung oder Reinigung wieder auf die Crisper setzen, damit die Innentemperatur der Crisper-Box nicht beeinträchtigt wird.

Verwendung des Feuchtigkeitsregulierungsstabs für das Gemüsefach.

Der Feuchtigkeitsregulierungsstab der Crisper-Box ist so gestaltet, dass er die Feuchtigkeit und Frische des darin gelagerten Gemüse erhält. Wenn der Feuchtigkeitsregulierungsstab nach rechts geschoben wird, wobei mehr Löcher freigelegt werden, wird eine niedrigere Luftfeuchtigkeit in der Crisper-Box gehalten. Wenn der Feuchtigkeitsregulierungsstab nach links geschoben wird, wobei weniger Löcher freigelegt werden, wird eine höhere Luftfeuchtigkeit in der Crisper-Box gehalten.

Gebrauchsanweisung der Eiswürfelschale

Stellen Sie die Eiswürfelschale in die obere Position des Gefrierfachs, damit sie so schnell wie möglich gefriert.

Vorsichtsmaßnahmen für die Lebensmittellagerung.

Es wird empfohlen, die Lebensmittel zu reinigen und sie trocken zu wischen, bevor Sie sie im Kühlschrank aufbewahren. Bevor Lebensmittel in den Kühlschrank gelegt werden, ist es ratsam, sie gut zu verpacken, um einerseits die Verdunstung von Wasser zu verhindern und frisches Obst und Gemüse zu erhalten, und andererseits, um eine Übertragung von Gerüchen zu vermeiden. Legen Sie nicht zu viele oder zu schwere Lebensmittel in den Kühlschrank. Halten Sie ausreichend Abstand zwischen den Lebensmitteln. Wenn sie zu nah beieinander sind, wird der Luftstrom blockiert, was die Kühlwirkung beeinträchtigen kann. Lagern Sie keine übermäßigen oder zu schweren Lebensmittel, um zu vermeiden, dass das Regal beschädigt wird. Beim Lagern der Lebensmittel halten Sie einen Abstand zur Innenwand ein. Und stellen Sie wasserreiche Lebensmittel nicht zu nah an die Rückwand des Kühlschranks, damit sie nicht an der Innenwand einfrieren.

Kategorisierte Lagerung von Lebensmitteln:

Lebensmittel sollten nach Kategorien gelagert werden, wobei die Lebensmittel, die Sie täglich konsumieren, vorne im Regal platziert werden, damit die Öffnungsdauer der Tür verkürzt wird und eine Verderbnis der Lebensmittel aufgrund von Ablauffristen vermieden werden kann.

Energiespar-Tipps: Lassen Sie heiße Lebensmittel auf Raumtemperatur abkühlen, bevor Sie sie in den Kühlschrank stellen. Legen Sie die gefrorenen Lebensmittel in das Kühlfach, um sie aufzutauen, und nutzen Sie die niedrige Temperatur der gefrorenen Lebensmittel, um die frischen Lebensmittel zu kühlen, wodurch Energie gespart wird.

Lagerung von Obst und Gemüse:

Im Falle von Kühlgeräten mit einem Kühlfach sollte erklärt werden, dass einige Arten von frischen Gemüse und Obst empfindlich auf Kälte reagieren und daher nicht für die Lagerung in diesem Fach geeignet sind.

Verwendung des Gefrierfachs zur Lagerung von Lebensmitteln.

Die Temperatur des Gefrierschranks wird unter -18 °C kontrolliert, und es ist ratsam, Lebensmittel zur langfristigen Aufbewahrung im Gefrierfach zu lagern, jedoch sollten die auf der Lebensmittelverpackung angegebenen Lagerzeiten eingehalten werden.

Die Gefrierfächer werden verwendet, um Lebensmittel zu lagern, die eingefroren werden müssen. Fisch und Fleisch in großen Blockgrößen sollten in kleine Stücke geschnitten und in Frischhaltebeuteln verpackt werden, bevor sie gleichmäßig in den Gefrierfächern verteilt werden.

- Lassen Sie heiße Lebensmittel auf Raumtemperatur abkühlen, bevor Sie sie in das Gefrierfach legen.
- Stellen Sie kein Glasgefäß mit Flüssigkeit oder Dosen mit Flüssigkeit, die versiegelt sind, in das Gefrierfach, um ein Bersten aufgrund der Volumenvergrößerung nach dem Einfrieren der Flüssigkeit zu vermeiden.
- Teilen Sie die Lebensmittel in angemessenen kleinen Portionen.
- Es ist besser, die Lebensmittel vor dem Einfrieren zu verpacken, und die verwendeten Verpackungsbeutel sollten trocken sein, um zu vermeiden, dass die Verpackungsbeutel zusammengefroren werden. Lebensmittel sollten mit geeigneten Materialien verpackt oder abgedeckt werden, die fest, geschmacklos, luft- und wasserundurchlässig, ungiftig und umweltfreundlich sind, um Kreuzkontamination und Geruchsübertragung zu vermeiden.

Tipps für den Einkauf von Tiefkühlkost:

1. Wenn Sie gefrorene Lebensmittel kaufen, achten Sie auf die Lagerhinweise auf der Verpackung. Sie können jedes gefrorene Lebensmittel für den Zeitraum lagern, der gegen die Sternebewertung angegeben ist. This is usually the period stated as "Best to use them before", found on the front of the packaging.

2. Überprüfen Sie die Temperatur des Gefrierfachs im Geschäft, in dem Sie die Tiefkühlkost kaufen.
3. Stellen Sie sicher, dass die Verpackung der Tiefkühlkost in einwandfreiem Zustand ist.
4. Kaufen Sie Tiefkühlprodukte immer zuletzt bei Ihrem Einkauf oder Besuch im Supermarkt.
5. Versuchen Sie, Tiefkühlprodukte während des Einkaufs und auf dem Heimweg zusammenzulagern, da dies hilft, die Lebensmittel kühler zu halten.
6. Kaufen Sie Tiefkühlkost nur, wenn Sie sie sofort einfrieren können. Spezielle isolierte Taschen können in den meisten Supermärkten und Baumärkten gekauft werden. Diese halten Tiefkühlprodukte länger kalt.
7. Bei einigen Lebensmitteln ist ein Auftauen vor dem Kochen nicht erforderlich. Gemüse und Nudeln können direkt in kochendes Wasser gegeben oder dämpfend gegart werden. Gefrorene Soßen und Suppen können in einen Topf gegeben und vorsichtig erhitzt werden, bis sie aufgetaut sind.
8. Verwenden Sie qualitativ hochwertige Lebensmittel und handhaben Sie sie so wenig wie möglich. Wenn Lebensmittel in kleinen Mengen eingefroren werden, dauert es weniger lange, bis sie gefroren und wieder aufgetaut sind.
9. Schätzen Sie die Menge der Lebensmittel ab, die eingefroren werden sollen. Beim Einfrieren großer Mengen frischer Lebensmittel stellen Sie den Temperaturregler auf den niedrigen Modus ein, wodurch die Temperatur im Gefrierschrank gesenkt wird. So können Lebensmittel schnell eingefroren werden, wobei ihre Frische erhalten bleibt.

Tipps für besondere Bedürfnisse.

Bewegen des Kühlschranks/Gefrierschranks.

- **Standort**

Platzieren Sie Ihren Kühlschrank/Gefrierschrank nicht in der Nähe einer Wärmequelle, wie z. B. eines Kochers, Boilers oder Heizkörpers. Vermeiden Sie direkte Sonneneinstrahlung in Außenbereichen oder Wintergärten.

- **Ausrichtung:**

Stellen Sie sicher, dass Ihr Kühlschrank/Gefrierschrank mithilfe der vorderen verstellbaren Füße eben ausgerichtet ist. Ist das Gerät nicht eben, kann die Dichtung der Kühlschrank-/Gefrierschranktür beeinträchtigt werden, was möglicherweise sogar zu einem Betriebsfehler des Geräts führt.

Nachdem Sie den Kühlschrank/Gefrierschrank in Position gebracht haben, warten Sie 4 Stunden, bevor Sie ihn verwenden, um dem Kältemittel die Möglichkeit zu geben, sich zu setzen.

- **Installation**

Bedecken oder blockieren Sie nicht die Lüftungsöffnungen oder Gitter Ihres Geräts.

Wenn Sie längere Zeit abwesend sind

- Sollte das Gerät für mehrere Monate nicht benutzt werden, schalten Sie es zuerst aus und ziehen Sie den Stecker aus der Steckdose.
- Entfernen Sie alle Lebensmittel.
- Reinigen und trocknen Sie das Innere gründlich. Um Geruchs- und Schimmelbildung zu verhindern, lassen Sie die Tür einen Spalt offen: Blockieren Sie sie, oder entfernen Sie die Tür bei Bedarf.
- Lagern Sie das gereinigte Gerät an einem trockenen, gut belüfteten Ort, fern von Wärmequellen. Stellen Sie das Gerät auf eine ebene Fläche und legen Sie keine schweren Gegenstände darauf.
- Das Gerät sollte für Kinder unzugänglich sein.

Wartung und Pflege

 **Ziehen Sie vor der Reinigung zuerst den Netzstecker; Stecken Sie den Stecker nicht ein und ziehen Sie ihn nicht mit nassen Händen heraus, da die Gefahr eines Stromschlags und einer Verletzung besteht. Gießen Sie kein Wasser direkt auf den Kühlschrank, um Rost, Stromlecks und Unfälle zu vermeiden. Strecken Sie Ihre Hände nicht in den unteren Bereich des Kühlschranks, da Sie an scharfen Metallecken kratzen könnten.**

Interne und externe Reinigung

Die Lebensmittelreste im Kühlschrank neigen dazu, unangenehme Gerüche zu erzeugen, daher muss der Kühlschrank regelmäßig gereinigt werden. Der Frischhaltebereich wird normalerweise einmal im Monat gereinigt.

Entfernen Sie alle Regale, das Gemüsefach, die Flaschenregale, die Abdeckplatte und die Schubladen usw. und reinigen Sie sie mit einem weichen Handtuch oder Schwamm, der in warmem Wasser oder einem neutralen Reinigungsmittel getränkt ist. Entfernen Sie regelmäßig den Staub, der sich auf der Rückwand und den Seitenplatten des Kühlschranks angesammelt hat. Nach der Verwendung von Reinigungsmitteln stellen Sie sicher, dass Sie diese mit klarem Wasser abspülen und dann trockenwischen.

⚠ Verwenden Sie keine Borstenbürsten, Stahldrahtbürsten, Reinigungsmittel, Seifenpulver, alkalische Reinigungsmittel, Benzol, Benzin, Säuren, heißes Wasser und andere ätzende oder lösliche Mittel, um die Oberfläche des Gehäuses, die Türdichtung, dekorative Kunststoffteile usw. zu reinigen, um Schäden zu vermeiden.

Wischen Sie die Türdichtung sorgfältig trocken und reinigen Sie die Nut mit einem mit Baumwollfaden umwickelten Holzstäbchen. Nach der Reinigung befestigen Sie zuerst die vier Ecken des Türdichtungsprofils und setzen Sie es dann segmentweise in die Türnut ein.

Unterbrechung der Stromversorgung oder Ausfall des Kühlsystems

- Achten Sie auf die tiefgekühlten Lebensmittel im Falle einer längeren Nichtbenutzung des Kühlschranks (z. B. bei Stromausfall oder Ausfall des Kühlsystems).
- Versuchen Sie, die Kühlschranktür so wenig wie möglich zu öffnen, damit die Lebensmittel auch bei heißem Wetter sicher und frisch bleiben.
- Wenn Sie im Voraus eine Mitteilung über einen Stromausfall erhalten:

1) Stellen Sie den Thermostatknopf eine Stunde im Voraus auf die hohe Stufe ein, damit die Lebensmittel vollständig gefroren werden (Lagern Sie in dieser Zeit keine neuen Lebensmittel!). Stellen Sie den Temperaturmodus rechtzeitig auf die ursprüngliche Einstellung zurück, wenn die Stromversorgung wieder normal wird.

2) Sie können auch Eis in einem wasserdichten Behälter herstellen und diesen im oberen Teil des Gefrierschranks platzieren, um die Lagerzeit frischer Lebensmittel zu verlängern.

⚠ Hinweis: Wenn der Kühlschrank einmal benutzt wird, sollte man ihn am besten ständig benutzen; und unter normalen Umständen sollten Sie seine Nutzung nicht einstellen, um die Lebensdauer nicht zu beeinträchtigen.

Abtauen

Dieses Gerät ist mit einer automatischen Abtau-Funktion ausgestattet, sodass kein manuelles Abtauen erforderlich ist.

Lampentausch

Die LED-Lampe wird vom Kühlschrank zur Beleuchtung verwendet und zeichnet sich durch einen niedrigen Energieverbrauch und eine lange Lebensdauer aus. Im Falle einer Anomalie wenden Sie sich bitte an das Kundenserviceteam für einen Besuchsdienst.

Sicherheitsüberprüfung nach Wartung

Ist das Netzkabel beschädigt oder defekt?

Ist der Stecker fest in die Steckdose eingesteckt?

Überhitzt der Stecker abnormal?

⚠ Hinweis: Ein Stromschlag und ein Brandunfall können auftreten, wenn das Netzkabel und die Stecker beschädigt oder mit Staub verunreinigt sind. Bei Anomalien ziehen Sie bitte den Stecker heraus und wenden Sie sich an den Verkäufer.

So zerlegen Sie die Teile

Flaschenregal der Kühlschranktür:

Halten Sie das Flaschenregal mit beiden Händen und drücken Sie es dann nach oben.

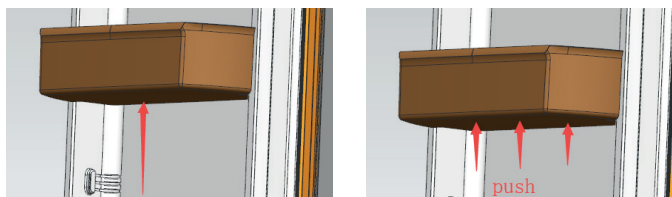

Kühlschrankregal:

Halten Sie ein Ende des Regals, um es anzuheben, und ziehen Sie es gleichzeitig nach außen, um das Regal herauszunehmen.

Einfache Fehleranalyse und Behebung

Hinsichtlich der folgenden kleinen Störungen muss nicht jeder Fehler vom technischen Servicepersonal behoben werden; Sie können versuchen, das Problem zu lösen.

Fall	Inspektion	Abhilfe
<ul style="list-style-type: none"> • Komplette keine Kühlung 	<ul style="list-style-type: none"> • Ist der Stecker vom Stromnetz? • Sind Sicherungen und Schalter defekt? • Kein Strom oder Leitungsausfall? • Wo ist der Kühlschrank installiert? Ist er auf Balkonen, in Garagen, Abstellräumen oder anderen Orten aufgestellt, an denen die Umgebungstemperatur unter 10 °C liegt? 	<ul style="list-style-type: none"> • Wieder einstecken • Öffnen Sie die Tür und überprüfen Sie, ob die Lampe leuchtet. • Stromausfall oder Leitungsausfall? • Installieren Sie den Kühlschrank an einem geschützten Ort, und die Umgebungstemperatur sollte über 10 °C liegen. Wenn Ihr Kühlschrank bei zu niedriger Temperatur installiert ist, kann das interne Kühlsystem möglicherweise nicht richtig arbeiten.

<ul style="list-style-type: none"> Abnormales Geräusch 	<ul style="list-style-type: none"> Ist der Kühlschrank stabil? Einstellung der verstellbaren Füße des Kühlschranks. 	<ul style="list-style-type: none"> Berührt der Kühlschrank die Wand? Abstände zur Wand einhalten.
<ul style="list-style-type: none"> Schlechte Kühlleistung 	<ul style="list-style-type: none"> Haben Sie heiße Lebensmittel oder zu viele Lebensmittel hineingelegt? Öffnen Sie die Tür häufig? Klemmen Sie eine Tüte mit Lebensmitteln in die Türdichtung? Direkte Sonneneinstrahlung oder Nähe zu einem Ofen oder Herd? Ist der Kühlschrank gut belüftet? Ist die Temperatureinstellung zu hoch? 	<ul style="list-style-type: none"> Legen Sie Lebensmittel in den Kühlschrank, wenn die heißen Lebensmittel abgekühlt sind. Überprüfen und schließen Sie die Tür. Entfernen Sie den Kühlschrank von der Wärmequelle. Halten Sie ausreichend Abstand zur Aufrechterhaltung einer guten Belüftung. Stellen Sie die geeignete Temperatur ein.
<ul style="list-style-type: none"> Unangenehmer Geruch im Kühlschrank 	<ul style="list-style-type: none"> Gibt es verdorbene Lebensmittel? Müssen Sie den Kühlschrank reinigen? Verpacken Sie Lebensmittel mit starken Aromen? 	<ul style="list-style-type: none"> Werfen Sie verdorbene Lebensmittel weg. Reinigen Sie den Kühlschrank. Verpacken Sie Lebensmittel mit starken Aromen.
<ul style="list-style-type: none"> LED-Lampe blinkt ständig 	<ul style="list-style-type: none"> Ist die Tür länger als 10 Minuten offen? 	<ul style="list-style-type: none"> Wenn die obigen Beschreibungen nicht zur Fehlersuche anwendbar sind, zerlegen und reparieren Sie es nicht selbst.

⚠ Hinweis: Reparaturen, die von unerfahrenen Personen durchgeführt werden, können zu Verletzungen oder ernsthaften Fehlfunktionen führen. Wenden Sie sich an das lokale Geschäft, in dem Sie Ihren Kauf getätigt haben. Contact the local store where your purchase was made. Dieses Produkt sollte von einem autorisierten Techniker gewartet werden, und es sollten nur Originalersatzteile verwendet werden.

Wenn das Gerät über längere Zeit nicht genutzt wird, trennen Sie es vom Stromnetz, leeren Sie alle Lebensmittel und reinigen Sie das Gerät, indem Sie die Tür einen Spalt geöffnet lassen, um unangenehme Gerüche zu vermeiden.

Zertifizierungen

Elektrische Informationen

Dieses elektrische Gerät muss geerdet werden.

Dieses Produkt ist mit einem Stecker ausgestattet, der für alle Haushalte geeignet ist, die mit Steckdosen ausgestattet sind, die den aktuellen Vorschriften entsprechen.

Wenn der montierte Stecker nicht zu Ihren Steckdosen passt, sollte er abgeschnitten und sicher entsorgt werden. Um mögliche Stromschlaggefahr zu vermeiden, stecken Sie den entsorgten Stecker nicht in eine Steckdose.

Dieses Produkt entspricht den EEC-Richtlinien.

Warnungen zur Entsorgung

- Das Kältemittel und das Cyclopentan-Schaummaterial, die für den Kühlschrank verwendet werden, sind entzündlich. Daher muss der Kühlschrank, wenn er außer Betrieb genommen wird, von jeder Feuerquelle ferngehalten und von einem speziellen Entsorgungsunternehmen mit entsprechender Qualifikation zurückgewonnen werden, anstatt durch Verbrennung entsorgt zu werden, um Umweltschäden oder andere Schäden zu vermeiden.
- Wenn der Kühlschrank außer Betrieb genommen wird, demontieren Sie die Türen und entfernen Sie die Dichtungen der Türen und der Regale. Stellen Sie sicher, dass die Türen und Regale an einem sicheren Ort platziert sind, um zu verhindern, dass Kinder eingeklemmt werden.

Anweisungen zur sicheren Entsorgung

Entsorgung

Alte Geräte haben immer noch einen gewissen Restwert. Ein umweltfreundlicher Ansatz sorgt dafür, dass wertvolle Rohstoffe recycelt werden.

Die in Ihrem Gerät verwendeten Kältemittel und Isoliermaterialien erfordern spezielle Handlungsverfahren. Stellen Sie sicher, dass vor der Handhabung keine Rohrbeschädigungen auf der Rückseite des Geräts vorliegen.

Aktuelle Informationen zu den Möglichkeiten der Entsorgung von Altgeräten und Verpackungen von Altgeräten erhalten Sie beim zuständigen kommunalen Amt.

Korrekte Entsorgung dieses Produkts	
	<p>Dieses Zeichen zeigt an, dass dieses Produkt nicht mit anderen Haushaltsabfällen in der gesamten EU entsorgt werden sollte. Um mögliche Schäden an der Umwelt oder der menschlichen Gesundheit durch unkontrollierte Abfallentsorgung zu vermeiden, recyceln Sie es verantwortungsbewusst, um die nachhaltige Wiederverwendung von Materialressourcen zu fördern. Um Ihr gebrauchtes Gerät zurückzugeben, verwenden Sie bitte die Rückgabe- und Sammelsysteme oder wenden Sie sich an den Einzelhändler, bei dem das Produkt gekauft wurde. Sie können dieses Produkt zur umweltfreundlichen Entsorgung übernehmen.</p>

ANWEISUNGEN ZUR TÜRENUMKEHR

Wenn das Gerät während dieses Prozesses auf den Rücken oder die Seite gelegt wird, muss es 6 Stunden lang aufrecht stehen, bevor es eingesteckt wird, um Schäden an den internen Komponenten zu vermeiden.

1. Entfernen Sie die Schraubenlochabdeckung von der oberen linken Seite des Gehäuses. Entfernen Sie die obere Scharnierabdeckung und das obere Scharnier von der oberen rechten Seite des Gehäuses. Entfernen Sie die Gefrierfachtür vom Schrank.
2. Entfernen Sie das mittlere Scharnier von der rechten Seite des Gehäuses. Entfernen Sie die Schraube. Entfernen Sie die Schraubenlochabdeckungen von der linken Seite des Gehäuses. Entfernen Sie die Schraube.
3. Entfernen Sie das untere Scharnier von der unteren rechten Seite des Gehäuses.
4. Montieren Sie das untere Scharnier an der unteren linken Seite des Gehäuses.
5. Montieren Sie das untere Scharnier an der unteren linken Seite des Gehäuses.
6. Entfernen Sie den Gefrierfachanschlag von der unteren rechten Seite und setzen Sie ihn an der linken Seite der Tür ein. Nehmen Sie den linken Türanschlag aus der Zubehörtasche und montieren Sie ihn an der unteren linken Seite der Kühlschranktür.
7. Bewegen Sie die Türbuchse von der oberen rechten Seite der Kühlschranktür und entfernen Sie die Scharnierlochabdeckung von der oberen linken Seite der Tür. Tauschen Sie ihre Positionen aus.
8. Montieren Sie die Gefrierfachtür am Gehäuse. Installieren Sie das mittlere Scharnier an der linken Seite des Gehäuses. Setzen Sie die Schraubenlochabdeckungen an der rechten Seite des Gehäuses ein.
9. Montieren Sie die Kühlschranktür am Gehäuse. Montieren Sie das obere Scharnier an der oberen linken Seite des Gehäuses. Setzen Sie die Schraubenlochabdeckung auf der oberen rechten Seite des Gehäuses ein.

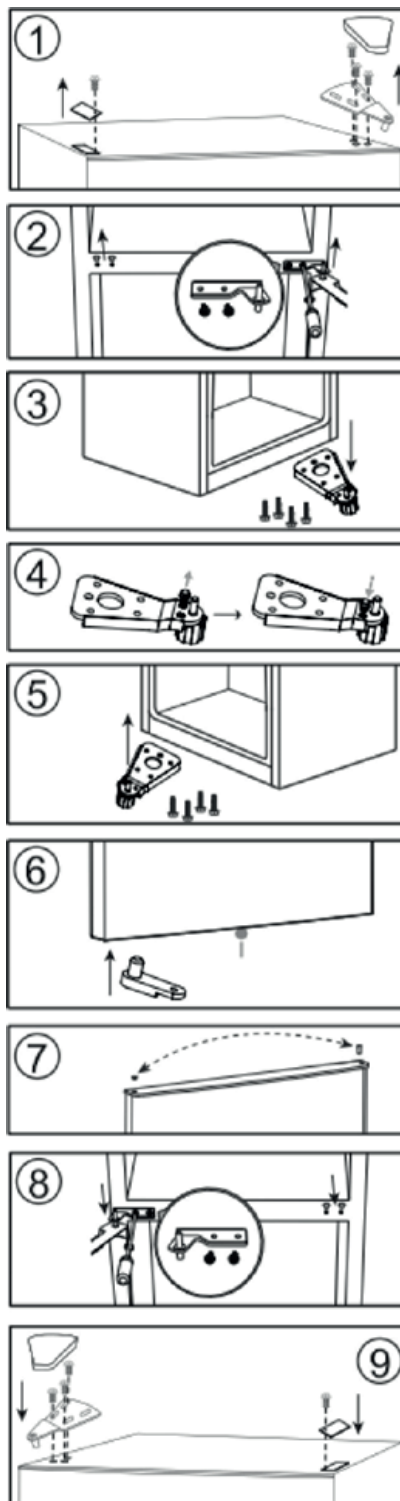

Hinweis: Diese Anleitung bezieht sich auf Modelle, die ab Werk mit einer rechts öffnenden Tür geliefert werden. Wenn Ihr Gerät mit einer links öffnenden Tür geliefert wird, tauschen Sie in dieser Anleitung „links“ und „rechts“ aus.

ИНСТРУКЦИИ ЗА БЕЗОПАСНОСТ

ВАЖНО Е ДА ГИ ПРОЧЕТЕТЕ И ДА ГИ СПАЗВАТЕ

Преди да започнете да използвате уреда, прочетете внимателно тези инструкции за безопасност. Запазете ги за бъдещи справки.

В тези указания и на самия уред са представени важни предупреждения за безопасността, които трябва да се прочетат и да се съблюдават винаги. Производителят отказва всякаква отговорност при неподходяща употреба на уреда или неправилна настройка на органите за управление.

⚠ Много малки деца (0-3 години) трябва да стоят далеч от уреда. Малки деца (3-8 години) трябва да стоят далеч от уреда, освен ако не са под постоянно наблюдение. Този уред може да се използва от деца на 8 години и по-големи, както и от лица с ограничени физически, сетивни или умствени възможности или с недостатъчен опит и познания, само ако са под надзор или са им дадени инструкции за употребата на уреда по безопасен начин и разбират възможните опасности. Децата не трябва да си играят с уреда. Почистването и поддръжката от потребителя не трябва да се извършва от деца без надзор. Децата на възраст от 3 до 8 години могат да поставят и изваждат продукти от хладилни уреди.

ПОЗВОЛЕНА УПОТРЕБА

⚠ **ВНИМАНИЕ:** Уредът не е предназначен да се използва с външен таймер или с отделна система с дистанционно управление.

⚠ Този уред е предназначен за употреба в домашни условия и подобни приложения, като: кухни за служители в магазини, офиси и други работни среди; в стопанства; от клиенти в хотели, мотели, хостели и други места за настаняване.

⚠ Този уред не е предназначен за професионална употреба. Не използвайте този уред на открито.

⚠ Крушката, използвана в уреда, е специално проектирана за домашни уреди и не е подходяща за осветяване на помещения в дома (Регламент на ЕК 244/2009).

⚠ Уредът е предназначен за употреба на места, където температурата е в следните диапазони в съответствие с климатичния клас, посочен на табелката с номиналните данни. Уредът може да не функционира правилно, ако бъде оставен за продължителен период от време при температура извън указания диапазон. Температура на околната среда за нормална работа на уреда според климатичния клас:

SN: От 10°C до 32°C

N: 16°C до 32°C

ST: От 16°C до 38°C

T: От 16°C до 43°C

⚠ Този уред не съдържа хлорфлуоровъглероди (CFC). Хладилната система съдържа R600a (HC). Уреди с изобутан (R600a): изобутанът е природен газ без въздействие върху околната среда, но е запалим. Поради това се уверявайте, че тръбите на хладилната система не са повредени, особено по време на нейното изпразване.

⚠ **ПРЕДУПРЕЖДЕНИЕ:** Внимавайте да не

повредите тръбите на хладилния контур на уреда.

⚠ **ПРЕДУПРЕЖДЕНИЕ:** Не запушвайте вентилационните отвори в корпуса на уреда или във вградената конструкция.

⚠ **ПРЕДУПРЕЖДЕНИЕ:** Не използвайте механични, електрически или химически средства, различни от препоръчаните от производителя, за ускоряване на процеса на размразяване.

⚠ **ПРЕДУПРЕЖДЕНИЕ:** Не използвайте и не поставяйте електрически устройства в отделенията на уреда, ако те не са от вида, изрично одобрен от производителя.

⚠ **ПРЕДУПРЕЖДЕНИЕ:** Устройствата за лед и/или диспенсърите за вода, които не са директно свързани към водоснабдителната мрежа, трябва да се пълнят само с питейна вода.

⚠ **ПРЕДУПРЕЖДЕНИЕ:** Автоматичните ледогенератори и/или диспенсърите за вода трябва да бъдат свързани към водоснабдителна мрежа, която подава само питейна вода с налягане между 0,17 и 0,81 MPa (1,7 и 8,1 bar).

⚠ Не съхранявайте избухливи вещества като кутии с аерозоли и не поставяйте, нито използвайте бензин или други запалими материали във или в близост до уреда.

⚠ Не поглъщайте съдържанието (нетоксично) на опаковките за лед (при някои модели). Не консумирайте ледени кубчета или ледени близалки веднага след изваждането им от фризера, тъй като това може да предизвика ледени изгаряния.

⚠ За продукти, проектирани за използване на въздушен филтър, намиращ се под достъпен капак на вентилатора, филтърът винаги трябва да е поставен, когато хладилникът работи.

⚠ Не съхранявайте стъклени контейнери, съдържащи течности, в отделениято на фризера, тъй като те могат да се счупят. Не закривайте вентилатора (ако има такъв) с храни. След поставянето на храни проверете дали вратите на отделенията се затварят добре, особено тази на фризера.

⚠ Повредените уплътнения трябва да се подменят възможно най-скоро.

⚠ Използвайте отделениято на хладилника само за съхраняване на храни и отделениято на фризера само за съхраняване на замразени храни, замразяване на пресни храни и правене на ледени кубчета.

⚠ Не съхранявайте неопаковани храни в хладилника или фризера, за да избегнете пряк контакт с вътрешните повърхности. Уредите може да разполагат със специални отделения (отделение за пресни храни, кутия за нула градуса...). Ако не е указано друго в съответната брошура за продукта, те могат да се отстраняват със запазване на еквивалентните характеристики.

⚠ С-пентан се използва като газообразуващ агент в изолационната пяна и е запалим газ. Изброените по-долу отделения на уреда са най-подходящи за съхранение на определени типове храни, като се има предвид различното

разпределение на температурата в тях:

- Хладилно отделение:

1) Горна зона на отделението на хладилника с врата - умерена зона: За съхранение на тропически плодове, консерви, напитки, яйца, туршии, масло, конфитюр

2) Средна зона на отделението на хладилника - студена зона: За съхранение на сирене, мляко, млечни продукти, деликатесни храни, кисело мляко

3) Долна зона на отделението на хладилника - най-студена зона: За съхранение на колбаси, десерти, месо и риба, чийзкейк, прясна паста, подквасена сметана, песто/салса, домашно приготвени храни, сладкиши с крем, пудинг и крема сирене

4) Чекмедже за плодове и зеленчуци в най-долната част на отделението на хладилника: За съхранение на плодове и зеленчуци (с изключение на тропически плодове)

5) Отделение на чилъра: В това най-студено чекмедже съхранявайте само месо и риба - Отделение на фризера:

Отделението "Зона 4 звездички (***) е подходящо за замразяване на хранителни продукти със стайна температура и за съхранение на замразени храни, тъй като температурата се разпределя поравно в цялото отделение.

Срокът на годност на закупените замразени храни е посочен на опаковката им. Тази дата е определена в зависимост от типа на храната, която ще се съхранява във фризера, затова следва да се спазва. Пресните храни трябва да се съхраняват за следния период от време: 1-3 месеца за сирене, черупести мекотели, сладолед, шунка/наденици, мляко, пресни напитки; 4 месеца за стекове или пържоли (говежди, агнешки, свински); 6 месеца за масло или маргарин и птиче месо (пилешко, пуешко); 8-12 месеца за плодове (с изключение на цитрусови), печено месо (говеждо, свинско, агнешко), зеленчуци. За храните, съхранявани в зоната с 2 звездички, спазвайте посочения на опаковката срок на годност.

За избягване на разваляне на храните спазвайте следните указания:

- Оставянето на вратата отворена за продължителен период от време може да доведе до значително повишаване на температурата в отделенията на уреда.

- Почиствайте редовно повърхностите, които могат да влязат в контакт с храните и достъпните системи за източване.

- Почиствайте резервоарите за вода, ако не са били използвани в продължение на 48 часа; пуснете вода през системата, свързана към водоподаването, ако не сте източвали вода в продължение на 5 дни.

- Съхранявайте сурово месо и риба в подходящи съдове в хладилника, така че да не влизат в контакт с други храни или да протекат върху тях.

- Отделенията за замразени храни, маркирани с две звездички, са подходящи за съхранение на предварително замразени храни, съхранение и приготвяне на сладолед и правене на кубчета лед.

- Не замразявайте пресни храни в отделенията, маркирани с една, две или три звездички.

- Ако хладилникът е оставен празен за продължителен период от време, изключете го, обезскрежете го, почистете го и го подсушете и оставете вратата отворена, за да предотвратите образуването на плесен в него.

МОНТАЖ

⚠ Боравенето и монтирането на уреда трябва да се извършва от две или повече лица - има опасност от наранявания. Използвайте предпазни ръкавици при разопаковането и монтажа - има опасност от порязвания.

⚠ Монтажът, включително водоподаващата система (ако има) и електрическите връзки, както и ремонтните дейности, следва да се извършват от квалифициран техник. Не поправяйте и не заменяйте части от уреда, ако това не е изрично посочено в ръководството на потребителя. Децата не бива да стоят близо до мястото за монтаж. След като разопаковате уреда, проверете дали не е повреден по време на транспортирането. При проблеми се обърнете към търговския представител или към най-близкия сервиз за следпродажбено обслужване. След като уредът бъде монтиран, отпадъците от опаковката (пластмаса, стиропор и др.) трябва да стоят далеч от обсега на деца - има опасност от задушаване. Уредът трябва да бъде изключен от захранването преди монтажа - съществува опасност от токов удар. По време на монтажа внимавайте уредът да не повреди захранващия кабел - съществува опасност от токов удар. Активирайте уреда едва след завършване на инсталирането.

⚠ Внимавайте да не повредите подовите (напр. паркет) при преместване на уреда. Инсталирайте уреда върху под или опора, достатъчно здрави за поддържане на тежестта, и на място, подходящо за размера и употребата на уреда. При инсталирането се уверете, че уредът не е близо до източник на топлина и четирите крачета се опират плътно на пода, като при необходимост ги нагласете, и след това проверете дали уредът е нивелиран безупречно с помощта на нивелир. Изчакайте поне два часа, преди да включите уреда, за да е сигурно, че хладилният контур е напълно функционален.

⚠ ПРЕДУПРЕЖДЕНИЕ: Когато поставяте уреда на мястото му, се уверете, че захранващият кабел не е притиснат или повреден.

⚠ ПРЕДУПРЕЖДЕНИЕ: за избягване на опасност, породена от нестабилност, поставянето или закрепването на уреда трябва да се извършва в съответствие с инструкциите на производителя. Забранено е да се поставя хладилникът така, че металната тръба на газова бутилка, метални тръби за газ или вода, или електрически кабели да са в контакт със задната стена на хладилника (намотката на кондензатора).

⚠ За да се гарантира подходяща вентилация, оставете пространство от двете страни и над уреда. Разстоянието между задната част на уреда и стената зад него трябва да е 50 mm, за да се избегне съприкосновение с горещи повърхности. Намалването на това пространство ще увеличи разхода на енергия на уреда.

По време на инсталиране на уреда и преди да го свържете към електрическата мрежа, свалете захранващия кабел от куката на кондензатора.

ПРЕДУПРЕЖДЕНИЯ ВЪВ ВРЪЗКА С ЕЛЕКТРОЗАХРАНВАНЕТО

⚠ Трябва да е възможно уредът да се изключи от захранването чрез изваждане на щепсела, ако е достъпен, или чрез достъпен многополюсен превключвател, монтиран след контакта, както и уредът да е заземен в съответствие с националните стандарти за електрическа безопасност.

⚠ Не използвайте удължители, разклонители с няколко гнезда или адаптери. След монтирането електрическите компоненти не трябва да бъдат достъпни за потребителя. Не използвайте уреда, ако сте с мокри или боси крака.

Не използвайте този уред, ако захранващият му кабел или щепсел е повреден, ако не работи правилно или ако е бил повреден или изпускан.

⚠ Ако захранващият кабел е повреден, той трябва да се смени от производителя, негов сервизен агент или лице с аналогична квалификация, за да се избегне опасна ситуация, например електрически удар.

⚠ **ПРЕДУПРЕЖДЕНИЕ:** Не поставяйте разклонители с няколко гнезда или преносими захранващи устройства в задната част на уреда.

ПОЧИСТВАНЕ И ПОДДРЪЖКА

⚠ **ПРЕДУПРЕЖДЕНИЕ:** Уверете се, че уредът е изключен от захранването, преди да извършвате каквато и да било операция по обслужването. За избягване на риск от наранявания използвайте предпазни ръкавици (опасност от разкъсвания) и защитни обувки (опасност от контузия); уредът трябва да се пренася от двама души (за намаляване на товара); не използвайте пособия за почистване с пара (опасност от електрически удар). Непрофесионални ремонти, неодобрени от производителя, може да доведат до риск за здравето и безопасността, за което производителят не може да бъде държан отговорен. Всеки дефект или повреда, причинени от непрофесионални ремонти или обслужване, няма да бъдат покрити от гаранцията, условията на която са подчертани в документа, доставен с уреда.

⚠ Не използвайте абразивни или груби почистващи средства, като спрейове за прозорци, стъргалки, запалими течности, почистващи вакси, концентрирани препарати, белина или почистващи средства, съдържащи петролни продукти, върху пластмасовите части, вътрешността и уплътненията или изолацията на вратичката. Не използвайте хартиени кърпи, стъргалки или други груби почистващи средства. Хладилникът не е предназначен да се използва като вграден уред. Вратите и капациите на хладилника трябва да се демонтират, преди да изхвърлите уреда на сметището, за да се избегне възможността деца или животни да останат затворени вътре.

Препоръчителна настройка:

- Хладилно отделение: +4°C или MED
- Фризерно отделение: -18°C или -20°C

С цел оптимизиране на скоростта на замразяване и получаване на повече място за съхранение

фризерното отделение може да се използва без чекмеджета и храните да се поставят направо на дъното на отделението. Количеството на пресните храни, които могат да бъдат замразени за конкретен период от време, е посочено на табелката с основните данни. Ограниченията в зареждането се определят от кошниците, капациите, чекмеджетата, рафтовете и др. Уверете се, че след зареждане тези компоненти могат да се затварят лесно. За да избегнете похабяване на храни, вижте препоръчителната настройка и времена на съхранение в онлайн ръководството за потребителя. Напълнете 2/3 от формата за лед с вода и я поставете обратно във фризерното отделение. При никакви обстоятелства не използвайте остри или заострени предмети за изваждане на леда. Информацията за модела може да бъде извлечена чрез сканиране на QR кода на етикета за енергийния клас. На етикета също така е даден идентификатор на модела, който може да се използва за достъп до портала с базата данни <https://eprel.ec.europa.eu>. Фирмени политики, стандартна документация, поръчка на резервни части и допълнителна информация за продукти можете да намерите на този адрес: <https://parts-selfservice.europeanappliances.com>

ИЗХВЪРЛЯНЕ НА ОПАКОВЪЧНИТЕ МАТЕРИАЛИ

Опаковъчния материал е 100% годен за рециклиране и е маркиран със символа за рециклиране ♻. Различните части от опаковката трябва да бъдат изхвърлени отделно и в съответствие с наредбите на местните органи за изхвърляне на отпадъци.

ИЗХВЪРЛЯНЕ НА ДОМАКИНСКИ ЕЛЕКТРОУРЕДИ

Този уред е произведен с материали, годни за рециклиране или за повторно използване. При изхвърлянето му спазвайте местните разпоредби за изхвърляне на отпадъци. За допълнителна информация относно третирането, оползотворяването и рециклирането на домакински електроуреди се обърнете към компетентните местни органи, службата за битови отпадъци или магазина, откъдето сте закупили уреда. Този уред е маркиран в съответствие с Европейска директива 2012/19/EC, Отпадъчно електрическо и електронно оборудване (WEEE) и с правилата за отпадъчно електрическо и електронно оборудване от 2013 г. (с измененията). Като се погрижите уредът да бъде изхвърлен по правилен начин, вие ще помогнете за предотвратяване на възможните негативни последици за околната среда и здравето на хората.

Символът  върху уреда или придружаващата го документация показва, че този уред не трябва да се третира като битов отпадък, а да бъде предаден в съответния събирателен пункт, предназначен за рециклиране на електрическа и електронна апаратура.

СЪВЕТИ ЗА ПЕСТЕНЕ НА ЕНЕРГИЯ

Инсталирайте уреда в сухо, добре проветриво помещение, далеч от топлини източници (напр. радиатор, готварска печка и т.н.) и на място, което не е изложено на пряка слънчева светлина. Ако е необходимо, използвайте изолационна пластина. За да се гарантира правилната вентилация, следвайте инструкциите за инсталиране. Недостатъчната вентилация в задната част на уреда увеличава разхода на енергия и намалява ефективността на охлаждането. Честото отваряне на вратичката може да увеличи консумацията на енергия. Вътрешната температура на уреда и консумацията на енергия може да се повлияе от температурата в помещението, както и от разположението на уреда. При настройването на температурата трябва да се имат предвид тези фактори. Сведете до минимум отварянето на вратата.

Когато размразявате замразени храни, ги поставете в хладилника. Ниската температура на замразените продукти охлажда храните в хладилника.

Оставете топлите храни и напитки да се охладят, преди да ги поставите в уреда.

Позиционирането на рафтовете в хладилника не оказва влияние върху ефективното използване на енергия. Храните трябва да се поставят на рафтовете по такъв начин, че да се гарантира правилна циркулация на въздух (храните не трябва да се допират една в друга и трябва да се оставя разстояние между храните и задната стена).

Можете да увеличите капацитета за съхранение на замразени храни, като махнете кошниците и рафта Stop Frost (ако има такъв).

Шумовете, които издава компресорът по време на работа, са нормални и не бива да Ви притесняват.



Характеристики на продукта

Дизайн пълно обезскрежаване
Охлаждаща система с множество въздушни потоци

Електронен контрол на температурата Вътрешно LED осветление

Наименование на частите:

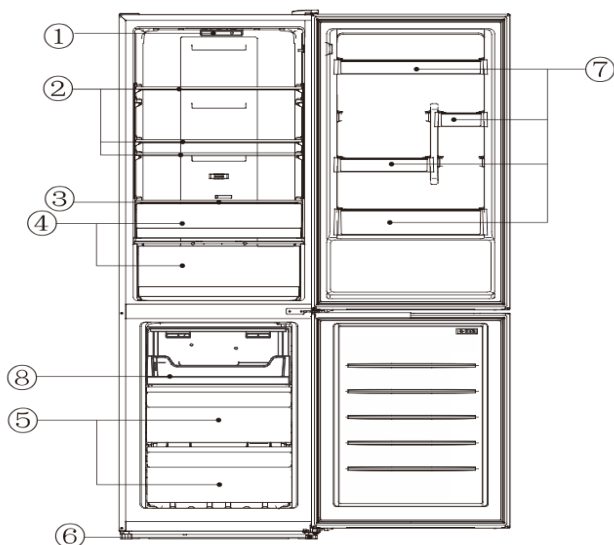

№	Описание
1	Температурни режими и LED светлина
2	Рафтове на хладилника
3	Капак на чекмеджето за плодове и зеленчуци
4	Свежо отделение за салата
5	чекмеджета на фризера
6	Нивелиращи крачета
7	Стойки за бутилки
8	Подложка за чекмедже

Поради технологични нововъведения описанията на продуктите в това ръководство може да не съответстват напълно на вашия хладилник. Подробната информация е в съответствие с крайния продукт.

Подготовки за употреба

Място на инсталиране:

1. Състояние на вентилацията

Мястото, което сте избрали за инсталиране на хладилника, трябва да е добре проветрено и да има по-малко горещ въздух. Не разполагайте хладилника в близост до източник на топлина, като готварска печка, бойлер, и го избягвайте от пряка слънчева светлина, като по този начин гарантирате хладилния ефект и същевременно спестявате консумация на енергия. Не поставяйте хладилника на влажно място, за да предотвратите ръждясване на хладилника и изтичане на електричество. Резултатът от разделянето на количеството хладилен агент на хладилника на общата площ на помещението, в което е монтиран хладилникът, трябва да бъде по-малък от 8 g/m^3 . Забележка: Количеството хладилен агент, заредено в хладилника, може да се намери на табелката.

2. Пространство за разсейване на топлината

Когато работи, хладилникът отделя топлина за околната среда. Затова трябва да се отдели поне 30 мм свободно пространство от горната страна, повече от 100 мм от двете страни и над 50 мм от задната страна на хладилника.

Размери в mm:

W	D	H	A	B	C (°)	E	F
595	635	1855	966	1176	130	50	100

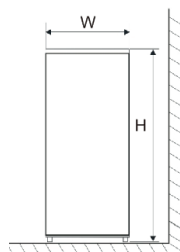

Фиг. 1

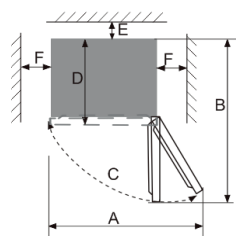

Фиг. 2

Забележка: Фигура 1, фигура 2 илюстрират само търсенето на пространство за продукта.

3. Равно място

Поставете хладилника върху твърда и равна основа (под), за да бъде стабилен, в противен случай ще се появят вибрации и шум. Когато хладилникът е поставен върху подови материали като килим, сламена постелка, поливинилхлорид, под хладилника трябва да се поставят твърди подложни плочи, за да се предотврати промяна на цвета поради разсейване на топлината.

 Около уреда или във вградената конструкция трябва да се поддържа безпрепятствена вентилация.

Подготовки за употреба

1. Време на престой

След като хладилникът е правилно монтиран и добре почистен, не го включвайте веднага. Не забравяйте да включите хладилника след повече от 1 час престой, за да осигурите нормалната му работа.

2. Почистване

Проверете частите на аксесоарите във вътрешността на хладилника и избършете вътрешността му с мека кърпа.

3. Захранване

Вкарайте щепсела във фиксиран контакт, за да стартирате компресора. След 1 час отворете вратата на хладилника, ако температурата в хладилното отделение очевидно спадне, това означава, че хладилната система работи нормално.

4. Съхранение на храна

След като хладилникът работи за определен период от време, вътрешната температура на хладилника ще се контролира автоматично в зависимост от зададената от потребителя температура. След като хладилникът се охлади напълно, поставете храни, които обикновено се нуждаят от 2~3 часа, за да се охладят напълно. През лятото, когато температурата е висока, са необходими повече от 4 часа, за да се охладят напълно хранителните продукти (опитайте се да отворите вратата на хладилника колкото е възможно по-малко, преди вътрешната температура да се охлади).

! Ако хладилникът е монтиран на влажно място, проверете дали заземителният проводник и прекъсвачът за течове са нормални. Ако хладилникът се допира до стената и предизвиква вибрационни шумове или ако стената почернява от конвекцията на въздуха около компресора, отдалечете хладилника от стената. Поставянето на хладилника може да причини смущаващ шум или хаос в изображението на заобикалящите го мобилни телефони, стационарни телефони, радиоприемници и телевизори, затова се опитайте да държите хладилника възможно най-далеч от него.

Функции

1. Функции

1.1 Настройване на температурата

Температурата може да се регулира с натискане на клавиша 'SET'. Всеки път, когато се натисне клавишът "SET", индикаторът за текущия режим изгасва, а индикаторът за следващия режим светва, като посочената настройка на режима се потвърждава, ако в рамките на 5 секунди не бъде натиснат клавиш (в противен случай настройката на режима ще бъде невалидна). След като настройката стане действителна, температурата веднага ще се регулира според настройката на режима.



Цикълът на температурните режими е: "5→4→3→2→1→БЪРЗО ОХЛАЖДАНЕ→5"

НАЙ-СТУДЕНО ↑ ↓ СТУДЕНО	5	Когато потребителят се нуждае от по-ниска температура.
	4	
	3	При нормална употреба.
	2	Когато потребителят не се нуждае от по-ниска температура.
	1	







RECOMMEND
TEMP.CONTROL

- Когато температурният режим остане непроменен, регулирайте щангата за регулиране на въздуха от ляво на дясно, температурата в хладилника се намалява, а температурата във фризера се увеличава.
- Когато температурният режим остане непроменен, регулирайте щангата за регулиране на въздуха от дясно на ляво, тем-

пературата в хладилника се увеличава, а температурата във фризера се намалява.

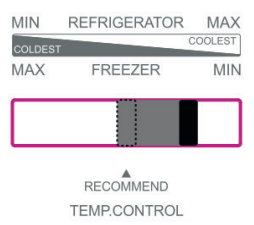
- Препоръчително е да настроите щангата за регулиране на въздуха в средно положение. Когато потребителят се нуждае от по-ниска температура във фризера, регулирайте правилно щангата за регулиране на въздуха наляво, след което температурата във фризера ще се понижи, а температурата в хладилника ще се повиши. Когато температурата отговаря на изискванията, своевременно регулирайте отново щангата за регулиране на въздуха в средно положение.

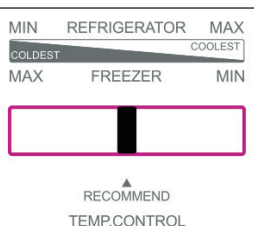
Термостатът на хладилника и щангата за регулиране на въздуха трябва да се използват в комбинация.

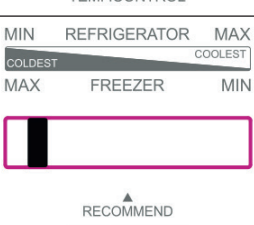
Регулиране на температурата			
Използване на среда	Препоръчителна настройка на режима на панела на дисплея	Препоръчителна позиция на щангата за регулиране на въздуха	Забележки
По-висока от 35 °C			1) Препоръчително е да се зададе среден режим. 2) Температурните режими могат да се регулират, както е препоръчано в лявата таблица, в случай на промяна на температурата на околната среда около хладилника.
16°C - 35°C			
По-висока от 16 °C			

- Когато температурата на околната среда около хладилника е по-висока от 35°C, не настройвайте термостата на режим 5 и регулирайте щангата за регулиране на въздуха в най-лявата позиция, за да не се наруши нормалното охлаждане на хладилника.
- Не настройвайте термостата на режим 5 и регулирайте щангата за регулиране на въздуха в най-дясната позиция, за да избегнете недостатъчно охлаждане на хладилното отделение.
- Ако температурата на хладилника не е ниска или е недостатъчно ниска, настройте термостата на среден режим и регулирайте пръчката за регулиране на въздуха в средно положение.
- В случай че е активирана функцията "Бързо охлаждане", настройте щангата за регулиране на въздуха в средно положение.

1.2 "PUSH&GO"

Бързото понижаване на температурата е от полза за предотвратяване на загубата на хранителни вещества и за запазване на свежестта на храната.

След 30 часа работа функцията за бързо охлаждане се прекратява автоматично, като температурният режим се възстановява до този, който е бил зададен преди активирането на функцията за бързо охлаждане.

1.3 Звуков сигнал за отворена врата

Ако вратата на хладилника е отворена за повече от 3 минути, непрекъснато се издава звуков сигнал, който може да бъде спрял, когато се натисне клавишът за настройка, но ще се възстанови след 3 минути, ако вратата остане отворена. Алармите няма да се отменят, докато вратата не се затвори.

1.4 Памет при спиране на електроенергията

В случай на прекъсване на електрозахранването хладилникът ще запази работното си състояние отпреди прекъсването на електрозахранването, когато електрозахранването бъде възстановено.

1.5 Забавяне на захранване

За да се предпази компресорът на хладилника от повреда в случай на краткотрайно прекъсване на електрозахранването (т.е. по-малко от 5 минути), компресорът няма да се стартира веднага след включването му.

1.6 Аларма за неизправност

Когато светлинният индикатор на режим 5, режим 3 или режим 1 продължава да мига, това означава повреда в хладилника. В такъв случай се обърнете към лицето, което отговаря за следпродажбеното обслужване, за да ви посети.

Инструкции за съхранение на храна

Предпазни мерки при употреба

- Уредът може да не работи стабилно (има вероятност от размразяване или прекалено висока температура в отделението

за замразени храни), когато е разположен за продължителен период от време под студената граница на температурния диапазон, за който е предназначен хладилният уред

- Информацията за климатичния тип на уреда е представена на табелката с данни.
- Вътрешната температура може да бъде повлияна от такива фактори като местоположението на хладилния уред, температурата на околната среда, честотата на отваряне на вратата и т.н., и ако е подходящо, трябва да се направи предупреждение, че настройката на всяко устройство за контрол на температурата може да се наложи да се промени, за да се вземат предвид тези фактори.
- Ефервесцентни напитки не трябва да се съхраняват във фризерното отделение или в отделението за ниски температури, а някои продукти, като например водни сладоледи, не трябва да се консумират твърде студени.

Място за съхранение на храна

Поради циркулацията на студен въздух в хладилника температурата във всяка зона на хладилника е различна, така че различните видове храни трябва да се поставят в различни зони.

Отделението за пресни храни е подходящо за съхранение на храни, които не се нуждаят от замразяване, варени храни, бира, яйца, някои подправки, които се нуждаят от студено съхранение, мляко, плодов сок и др. Кутията за хрупкави храни е подходяща за съхранение на зеленчуци, плодове и др.

Фризерното отделение е подходящо за съхраняване на сладолед, замразени храни и храни, които трябва да се запазят за дълго време.

Използване на отделението за пресни храни

Рафт на хладилника: Когато сваляте рафта, първо го повдигнете и след това го издърпайте; и когато монтирате рафта, поставете го на мястото му, преди да го поставите. Дръжте задния фланец на рафта нагоре, за да предотвратите контакта на хранителните продукти със стената на облицовката. Когато изваждате или поставяте рафта, дръжте го здраво и боравете внимателно, за да избегнете повреда.

Кутия за свежо съхранение: Издърпайте кутията за свежо съхранение, за да имате достъп до храната. След като използвате или почистите капака на кутията за свежо съхранение, не забравяйте да го поставите обратно на кутията за чипс, за да не се наруши вътрешната температура на кутията за свежо съхранение.

Използване на щангата за регулиране на влажността за свежо съхранение

Щангата за регулиране на влажността на кутията за свежо съхранение е проектирана така, че да поддържа влажността и свежестта на зеленчуците, съхранявани вътре. Когато щангата за регулиране на влажността се плъзга надясно, с повече открити отвори, в кутията за хрупкави зеленчуци ще се поддържа по-ниска влажност. Когато щангата за регулиране на влажността се плъзга наляво, с по-малко открити отвори, в кутията за хрупкави зеленчуци ще се поддържа по-висока влажност.

Как да използвате кутията за производство на лед

Поставете кутията за лед в горната част на фризерното отделение, така че да се заледи възможно най-скоро.

Предпазни мерки за съхранение на храна

По-добре почистете хранителните продукти и ги избършете до сухо, преди да ги съхранявате в хладилника. Преди да поставите хранителните продукти в хладилника, е препоръчително да ги запечатате, за да предотвратите изпаряването на водата, за да запазите свежестта на плодовете и зеленчуците, от една страна, и да предотвратите появата на неприятни миризми, от друга.

Не поставяйте твърде много или твърде тежки храни в хладилника. Поддържайте достатъчно разстояние между храните; ако е твърде близо, потокът студен въздух ще бъде блокиран, което ще повлияе на хладилния ефект. Не съхранявайте храни с прекалено голямо или наднормено тегло, за да избегнете смачкване на рафта. Когато съхранявате хранителните продукти, спазвайте разстояние от вътрешната стена; и не поставяйте богатите на вода храни твърде близо до задната стена на хладилника, за да не замръзнат по вътрешната стена.

Категоризирано съхранение на храни:

Хранителните продукти трябва да се съхраняват по категории, като храните, които консумирате всеки ден, се поставят в предната част на рафта, така че да се съкрати времето за отваряне на вратата и да се избегне развалянето на храната поради изтичане на срока на годност.

Съвети за енергоспестяване: Оставете горещата храна да се охлади до стайна температура, преди да я поставите в хладилника. Поставете замразената храна в отделението за прясна храна, за да се размрази, като използвате ниската температура на замразената храна за охлаждане на прясната храна, като по този начин пестите енергия.

Съхранение на зеленчуци и плодове

В случай на хладилни уреди с отделение за охлаждане трябва да се посочи, че някои видове пресни зеленчуци и плодове са чувствителни към студ и поради това не са подходящи за съхранение в този вид отделение.

Използване на отделението за пресни храни

Температурата във фризера се контролира под -18°C и е препоръчително да съхранявате храните за дълготрайно запазване във фризерното отделение, но трябва да се спазва продължителността на съхранение, посочена върху опаковката на храната. Чекмеджетата на фризера се използват за съхранение на храни, които трябва да бъдат замразени. Рибата и месото на големи блокове трябва да се нарежат на малки парчета и да се опаковат в торбички за свежо съхранение, преди да се разпределят равномерно в чекмеджетата на фризера.

- Оставете горещата храна да се охлади до стайна температура, преди да я поставите в хладилника.
- Не поставяйте стъклен съд с течност или консервирана течност, която е запечатана, във фризерното отделение, за да избегнете спукване поради разширяване на обема, след като течността замръзне.
- Разделете храната на подходящи малки порции
- По-добре е да опаковате храната, преди да я замразите, а използваната торбичка за опаковане трябва да е суха, в случай че торбичките за опаковане са замразени заедно. Храните трябва да бъдат опаковани или покрити с подходящи материали, които са твърди, без вкус, непроницаеми за въздух и вода, нетоксични и незамърсяващи, за да се избегне кръстосано замърсяване и пренасяне на миризми.

Съвети за пазаруване на замразени храни

1. Когато купувате замразена храна, вижте указанията за съхранение върху опаковката. Ще можете да съхранявате всяка замразена храна за периода, посочен в списъка със звезди. Обикновено това е периодът, посочен като "Най-добре да се използва преди", който се намира на лицевата страна на опаковката.
2. Проверете температурата на шкафа за замразени храни в магазина, от който купувате замразените храни.
3. Уверете се, че опаковката на замразената храна е в отлично състояние.
4. Винаги купувайте замразени продукти на последно място при пазаруване или посещение на супермаркета.
5. Опитайте се да съхранявате замразените храни заедно по време на пазаруване и по време на пътуването до дома, тъй като това ще помогне за запазването на температурата им.
6. Не купувайте замразени храни, освен ако не можете да ги замразите веднага. Специални изолирани торбички могат да бъдат закупени от повечето супермаркети и магазини за техника. Те запазват замразените храни студени за по-дълго време.
7. За някои храни размразяването преди готвене не е необходимо. Зеленчуците и макаронените изделия могат да се добавят директно във вряща вода или да се готвят на пара. Замразените сосове и супи могат да се поставят в тенджерата и да се загреят внимателно, докато се размразят.
8. Използвайте качествена храна и я обработвайте възможно най-малко. Когато храните се замразяват в малки количества, размразяването и размразяването им отнема по-малко време.
9. Изчислете количеството на храните, които трябва да бъдат замразени. Когато замразявате големи количества прясна храна, настройте копчето за регулиране на температурата на нисък режим, като температурата на фризера се понижи. Така храните могат да се замразяват бързо, като се запазва тяхната свежест.

Съвети за специални нужди

Преместване на хладилника/фризера

• Местоположение

Не поставяйте хладилника/фризера в близост до източник на топлина, напр. готварска печка, бойлер или радиатор. Избягвайте директната слънчева светлина в постройките или шезлонги.

• Нивелиране

Уверете се, че сте изравнили хладилника/фризера с помощта на предните нивелиращи крачета. Ако не са изравнени, това ще се отрази на ефективността на уплътнението на вратата на хладилника/фризера или дори може да доведе до повреда на работата на вашия хладилник/фризер.

След като поставите хладилника/фризера на мястото му, изчакайте 4 часа, преди да го използвате, за да може хладилният агент да се утаи.

• Инсталиране

Не покривайте и не блокирайте вентилационните отвори или решетките на уреда.

Когато сте навън за дълго време

- Ако уредът няма да се използва в продължение на няколко месеца, първо го изключете и след това извадете щепсела от контакта.
- Извадете всички храни.
- Почистете и подсушете добре интериора. За да предотвратите появата на миризми и мухъл, оставайте вратата откритата: блокирайте вратата или я отстранете, ако е необходимо.
- Съхранявайте почищения уред на сухо, проветриво място и далеч от източник на топлина, поставяйте уреда плавно и не поставяйте тежки предмети върху него.
- Устройството не трябва да бъде достъпно за детска игра.

Почистване и поддръжка

⚠ Преди да почистите, първо изключете щепсела от електрическата мрежа; Не включвайте и не изключвайте щепсела с мокра ръка, защото има риск от токов удар и нараняване. Не разливайте вода директно върху хладилника, за да избегнете появата на ръжда, изтичане на електричество и инциденти. Не протягайте ръце към дъното на хладилника, тъй като може да се надраскате от остри метални ъгли.

Вътрешно и външно почистване

Остатъците от храна в хладилника могат да предизвикат лоша миризма, затова хладилникът трябва да се почиства редовно. Отделението за пресни храни обикновено се почиства веднъж месечно.

Извадете всички рафтове, кутията за бисквити, рафтовете за бутилки, таблата за капаци, чекмеджетата и т.н. и ги почистете с мека кърпа или гъба, натопена в топла вода или неутрален препарат.

Често почиствайте праха, натрупан по задния панел и страничните плочи на хладилника.

След като използвате препарат, не забравяйте да го изплакнете с чиста вода и след това да го избършете до сухо.

⚠ Не използвайте четка с косъм, стоманена телена четка, детергент, сапун на прах, алкален детергент, бензол, бензин, киселина, гореща вода и други корозивни или разтворими предмети за почистване на повърхността на шкафа, уплътнението на вратата, пластмасовите декоративни части и т.н., за да избегнете повреда.

Внимателно избършете уплътнението на вратата, почистете жлеба с помощта на дървена пръчица, увита с памучен конец.

След почистването първо фиксирайте четирите ъгъла на уплътнението на вратата и след това го вградете сегмент по сегмент в жлеба на вратата.

Прекъсване на електрозахранването или повреда на хладилната система

- Погрижете се за замразените храни в случай на продължително прекъсване на работата на хладилния уред (например прекъсване на електрозахранването или повреда на хладилната система).
- Опитайте се да отворите вратата на хладилника колкото е възможно по-малко, така храната ще се съхранява безопасно и свежо в продължение на часове дори през горещото лято.
- Ако получите предварително известие за прекъсване на електрозахранването:

1) Настройте копчето на термостата на висок режим един час предварително, така че храните да се замразят напълно (Не съхранявайте нова храна през това време!). Възстановете своевременно първоначалната настройка на температурния режим, когато захранването стане нормално.

2) Можете също така да направите лед с водонепропусклив контейнер и да го поставите в горната част на фризера, за да удължите времето за съхранение на прясна храна.

⚠ Бележка: След като веднъж използвате хладилника, по-добре е да го използвате непрекъснато; и при нормални обстоятелства не спирайте употребата му, за да не повлияете на експлоатационния живот.

Размразяване

Този уред е проектиран с функция за автоматично размразяване, поради което не е необходимо да го размразявате ръчно.

Смяна на лампата

Хладилникът използва LED лампа за осветление, която се отличава с ниска консумация на енергия и дълъг експлоатационен живот. В случай на аномалии, моля, свържете се с персонала за следпродажбено обслужване за посещение на сервиз.

Проверка за безопасност след поддръжка

Скъсан или повреден ли е захранващият кабел?

Щепселът на захранващия кабел добре ли е поставен в контакта?

Дали щепселът е необичайно прегрял?

⚠ Бележка: Ако захранващият кабел и щепселите са повредени или зацапани с прах, може да се стигне до токов удар и пожар. Ако има някакви аномалии, изключете щепсела от захранването и се свържете с продавача.

Как да разглобите частите

Поставка за бутилки на вратата на хладилника:

Хванете стойката за бутилки с двете си ръце и я избутайте нагоре.

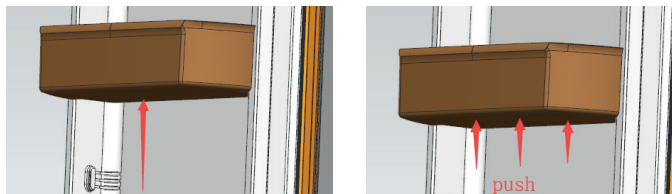

Рафт на хладилника:

Хванете единия край на рафта, за да го повдигнете, а след това го издърпайте навън, като по този начин рафтът може да бъде изваден.

Опростен анализ и отстраняване на неизправности

Що се отнася до следните малки повреди, не е необходимо всяка повреда да се отстранява от персонала на техническото обслужване; можете да се опитате да разрешите проблема.

Случай	Инспекция	Решения
<ul style="list-style-type: none"> Изцяло без охлаждане 	<ul style="list-style-type: none"> Изключен ли е щепселът на захранването? Има ли повредени прекъсвачи и предпазители? Няма електричество или има прекъсване на линията? Къде е монтиран хладилникът? Поставя ли се на балкони, гаражи, складови помещения и други места, където температурата на околната среда е под 10°C? 	<ul style="list-style-type: none"> Включете отново Отворете вратата и проверете дали лампата свети. Прекъсване на електрозахранването или изключване на линията? Инсталирайте хладилника на защитено място, където температурата на околната среда е над 10°C. Ако хладилникът ви е инсталиран при твърде ниска температура, вътрешната охладителна система може да не работи правилно.
<ul style="list-style-type: none"> Необичаен шум 	<ul style="list-style-type: none"> Стабилен ли е хладилникът? Достига ли хладилникът до стената? 	<ul style="list-style-type: none"> Регулиране на регулируемите крачета на хладилника. Отдалечете от стената.
<ul style="list-style-type: none"> Ниска ефективност на охлаждането 	<ul style="list-style-type: none"> Слагате ли гореща храна или прекалено много храна? Отваряте ли често вратата? Закрепвате ли торбичката за храна към уплътнението на вратата? Пряка слънчева светлина или в близост до печ или камина? Добре ли се проветрява? Настройката на температурата е твърде висока? 	<ul style="list-style-type: none"> Поставяне на храната в хладилника, когато горещата храна стане хладка. Проверка и затваряне на вратата. Премахване на хладилника от източника на топлина. Изпразване на разстоянието, за да се поддържа добра вентилация. Настройване на подходящата температура.
<ul style="list-style-type: none"> Странна миризма в хладилника 	<ul style="list-style-type: none"> Има ли развалена храна? Трябва ли да почистите хладилника? Опаковате ли храни със силен вкус? 	<ul style="list-style-type: none"> Изхвърляне на развалена храна. Почистване на хладилника. Опаковане на храни със силен вкус.
<ul style="list-style-type: none"> Светодиодната лампа винаги мига 	<ul style="list-style-type: none"> Вратата е оставена отворена за повече от 10 минути? 	<ul style="list-style-type: none"> Затворете вратата на хладилника, отворете я отново след 2 секунди и проверете дали светодиодната лампа се е върнала в нормално състояние.

! Забележка: Ако горните описания са неприложими за отстраняване на неизправности, не разглобявайте и не ремонтирайте сами. Ремонтите, извършвани от неопитни лица, могат да доведат до наранявания или сериозни неизправности. Свържете се с местния магазин, в който е направена покупката. Този продукт трябва да се обслужва от оторизиран инженер и да се използват само оригинални резервни части. Когато уредът не се използва за дълъг период от време, изключете го от електрическата мрежа, изпразнете всички храни и почистете уреда, като оставите вратата откритата, за да предотвратите появата на неприятни миризми.

Сертификати

Електрическа информация

Този електроуред трябва да бъде заземен.

Този продукт е оборудван с щепсел, който е подходящ за всички къщи, оборудвани с контакти, отговарящи на настоящите спецификации. Ако монтираният щепсел не е подходящ за вашите контакти, той трябва да се отреже и внимателно да се изхвърли. За да избегнете евентуална опасност от токов удар, не поставяйте изхвърления щепсел в контакт.

Този продукт е в съответствие с директивите на ЕИО.

Предупреждения за изхвърляне

- Хладилният агент и циклопентановата пяна, използвани за хладилника, са запалими. Следователно, когато хладилникът се бракува, той трябва да се държи далеч от всякакви източници на огън и да се оползотворява от специална фирма за оползотворяване със съответната квалификация, различна от тази за унищожаване чрез изгаряне, за да се предотврати увреждане на околната среда или други вреди.
- Когато хладилникът е бракуван, разглобете вратите и отстранете уплътнението на вратата и рафтовете; поставете вратите и рафтовете на подходящо място, така че да предотвратите залавянето на дете.

Инструкции за безопасно възстановяване

Изхвърляне

Старите уреди все още имат известна излишна стойност. Екологосъобразният подход ще гарантира рециклирането на ценни суровини. Хладилните агенти, използвани във вашето оборудване, и изолационните материали изискват специални процедури за работа. Преди да започнете работа, се уверете, че няма повреди по тръбите на гърба на оборудването.

Актуална информация за възможностите за изхвърляне на старо оборудване и опаковки от старо оборудване можете да получите от местната общинска служба

Правилно изхвърляне на този продукт	
	<p>Тази маркировка указва, че този продукт не трябва да се изхвърля заедно с други битови отпадъци в целия ЕС. За да предотвратите възможни вреди за околната среда или човешкото здраве от неконтролирано изхвърляне на отпадъци, рециклирайте ги отговорно, за да насърчите устойчивото повторно използване на материалните ресурси. За да върнете използваното устройство, използвайте системите за връщане и събиране или се свържете с търговеца на дребно, откъдето е закупен продуктът. Те могат да предадат този продукт за рециклиране по безопасен за околната среда начин.</p>

ОБРЪЩАНЕ НА ПОСОКАТА НА ОТВАРЯНЕ НА ВРАТАТА

Ако уредът е поставен на гърба или настрани по време на този процес, трябва да се остави да стои изправен в продължение на 6 часа, преди да се включи, за да се избегне повреда на вътрешните компоненти.

1. Отстранете капака на отвора за винтове от горната лява страна на шкафа. Свалете капака на горната панта и горната панта от горната дясна страна на шкафа. Извадете вратата на фризера от шкафа.
2. Свалете централната панта от дясната страна на шкафа. Извадете вратата на фризера от шкафа. Отстранете капака на отвора за винтове от горната лява страна на шкафа. Извадете вратата на фризера от шкафа.
3. Свалете долната панта от дясната долна страна на шкафа.
4. Извадете вала на щифта в десния отвор на долната панта, след което поставете вала на щифта в левия отвор на долната панта.
5. Монтирайте долната панта върху долната лява страна на шкафа.
6. Отстранете ограничителя на вратата на фризера от долната дясна страна до лявата страна на вратата. Вземете от чантата с аксесоари левия наклон на вратата и го монтирайте на долната лява страна на вратата на хладилника.
7. Преместете втулката на вратата от горната дясна страна на вратата на хладилника и отстранете капака на отвора за панти от горната лява страна на вратата. Разменете позициите им.
8. Монтирайте вратата на фризера върху шкафа. Монтирайте централната панта от лявата страна на шкафа. Монтирайте капака на отвора за винтове от дясната страна на шкафа.
9. Монтирайте вратата на фризера върху шкафа. Монтирайте горната панта върху горната лява страна на шкафа. Монтирайте капака на отвора за винтове от горната дясна страна на шкафа.

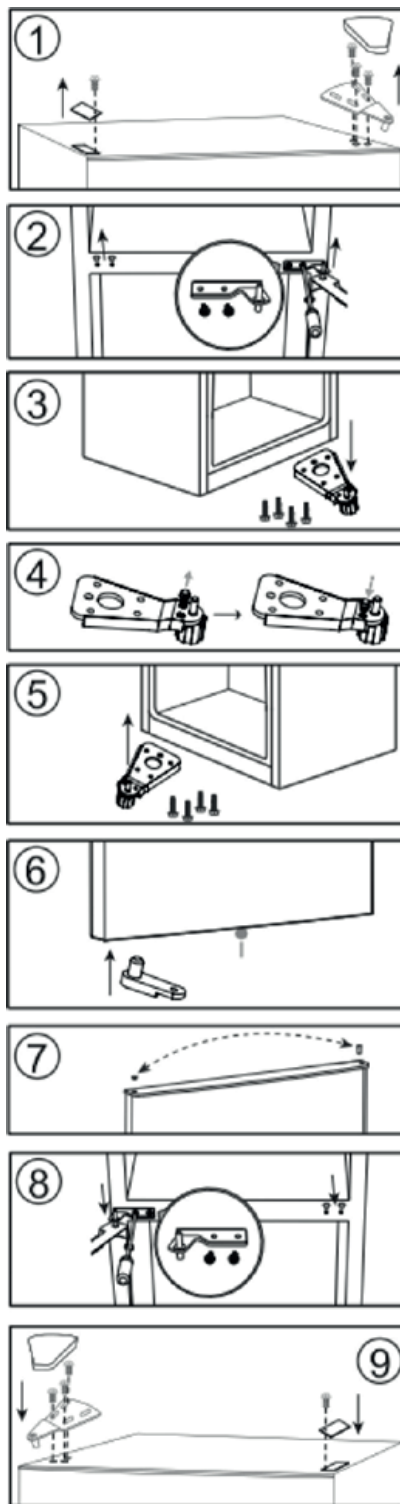

Забележка: Тези инструкции се отнасят за моделите, които се доставят фабрично с дясна врата. Ако вашият уред се доставя с ляв суич, обърнете "ляво" и "дясно" в тези инструкции.

WSKAZÓWKI DOTYCZĄCE BEZPIECZEŃSTWA

PRZECZYTAĆ I ŚCIŚLE PRZESTRZEGAĆ

Przed przystąpieniem do użytkowania urządzenia należy zapoznać się instrukcjami bezpieczeństwa. Przechowywać w podręcznym miejscu w celu skorzystania w przyszłości. W instrukcji oraz na samym urządzeniu znajdują się ważne ostrzeżenia dotyczące bezpieczeństwa, które należy zawsze uwzględniać. Producent urządzenia nie ponosi odpowiedzialności za jakiegokolwiek szkody wynikłe z nieprzestrzegania niniejszych instrukcji bezpieczeństwa, nieprawidłowego użytkowania urządzenia lub niewłaściwego ustawienia elementów sterujących.

⚠ Małe dzieci (0-3 lat) nie powinny przebywać w pobliżu urządzenia. Dzieci (3-8 lat) nie powinny przebywać w pobliżu urządzenia bez stałego nadzoru. Dzieci w wieku 8 lat i starsze, osoby o ograniczonej sprawności fizycznej, sensorycznej lub umysłowej oraz osoby bez odpowiedniego doświadczenia i wiedzy, mogą korzystać z urządzenia wyłącznie pod nadzorem lub po otrzymaniu odpowiednich instrukcji dotyczących bezpiecznego użytkowania urządzenia oraz pod warunkiem, że rozumieją zagrożenia związane z obsługą urządzenia. Nie należy dopuszczać, by urządzeniem bawiły się dzieci. Dzieci nie mogą bez nadzoru czyścić ani konserwować urządzenia. Dzieci w wieku od 3 do 8 lat mogą umieszczać produkty w urządzeniach chłodniczych oraz je z nich wyjmować.

PRZEZNACZENIE

⚠ OSTRZEŻENIE: Urządzenie nie jest przystosowane do obsługi za pomocą zewnętrznego urządzenia przyłączanego, np. programatora czasowego ani niezależnego systemu zdalnego sterowania.

⚠ To urządzenie jest przeznaczone do użytku w gospodarstwach domowych oraz do podobnych zastosowań takich jak: kuchnie dla personelu w sklepach, biurach i innych środowiskach pracy; gospodarstwa wiejskie; samodzielna obsługa przez klientów hoteli, moteli, pensjonatów oferujących nocleg ze śniadaniem i innych obiektów mieszkalnych.

⚠ Urządzenie nie jest przeznaczone do użytku przemysłowego. Nie używać urządzenia na zewnątrz.

⚠ Żarówka stosowana w urządzeniu jest przeznaczona do urządzeń domowych i nie jest odpowiednia do ogólnego oświetlenia pomieszczeń w gospodarstwie domowym (Rozporządzenie WE 244/2009).

⚠ Urządzenie zostało zaprojektowane do pracy w miejscach o temperaturze zgodnej z podanymi poniżej zakresami, zależnie od klasy klimatycznej podanej na tabliczce znamionowej. Urządzenie może nie działać prawidłowo, jeśli przez dłuższy czas będzie pozostawało w pomieszczeniu o temperaturze przekraczającej podany zakres.

Temperatura otoczenia w zależności od klasy klimatycznej:
SN: Od 10°C do 32°C;
N: Od 16°C do 32°C;
ST: Od 16°C do 38°C;
T: Od 16°C do 43°C

⚠ To urządzenie nie zawiera chlorofluorowęglowodorów (CFC). W układzie

chłodniczym wykorzystywany jest R600a (HC). Urządzenia zawierające izobutan (R600a): izobutan jest gazem naturalnym nieszkodliwym dla środowiska, ale jest łatwopalny. Dlatego należy uważać, aby przewody rurowe obwodu chłodzenia nie uległy uszkodzeniu, zwłaszcza podczas opróżniania obwodu chłodzenia.

⚠ OSTRZEŻENIE: Nie uszkodzić przewodów obwodu chłodniczego urządzenia.

⚠ OSTRZEŻENIE: Nie zatykać otworów wentylacyjnych znajdujących się wewnątrz urządzenia lub w jego obudowie.

⚠ OSTRZEŻENIE: W celu przyspieszenia procesu odszraniania nie stosować środków mechanicznych, elektrycznych lub chemicznych innych niż zalecane przez producenta.

⚠ OSTRZEŻENIE: Nie używać ani nie umieszczać urządzeń elektrycznych w komorach urządzenia, jeżeli nie zostały one wyraźnie dopuszczone do tego celu przez producenta.

⚠ OSTRZEŻENIE: Kostkarki do lodu lub dozowniki wody, które nie są podłączone bezpośrednio do instalacji wodnej, napełniać wyłącznie wodą pitną.

⚠ OSTRZEŻENIE: Kostkarki do lodu lub dystrybutory wody powinny być podłączone wyłącznie do doprowadzenia wody pitnej, o ciśnieniu od 0,17 do 0,81 MPa (od 1,7 do 8,1 bar).

⚠ W pobliżu urządzenia nie przechowywać materiałów wybuchowych takich, jak puszki aerozolowe i nie składować, ani nie używać benzyny lub innych materiałów łatwopalnych.

⚠ Płyn (nietoksyczny) znajdujący się we wkładach chłodzących (w niektórych modelach) nie nadaje się do picia. Nie spożywać kostek lodu ani lizaków lodowych zaraz po wyjęciu z zamrażarki, gdyż może to spowodować odmrożenia.

⚠ W przypadku produktów, w których filtr znajduje się wewnątrz pokrywy wentylatora, musi on być zawsze na swoim miejscu podczas pracy chłodziarki.

⚠ Nie przechowywać szklanych pojemników z płynami w komorze zamrażarki, ponieważ mogą pęknąć. Nie zasłaniać wentylatora (jeśli jest w wyposażeniu) produktami spożywczymi. Po włożeniu żywności sprawdzić, czy drzwiczki komór zamykają się prawidłowo, zwłaszcza drzwiczki zamrażarki.

⚠ Uszkodzoną uszczelkę należy jak najszybciej wymienić.

⚠ Komora chłodziarki powinna być używana wyłącznie do przechowywania świeżych produktów żywnościowych, natomiast komora zamrażarki wyłącznie do przechowywania mrożonek, zamrażania świeżych produktów oraz przygotowywania kostek lodu.

⚠ Nie przechowywać nieopakowanej żywności w komorze chłodziarki lub komorze zamrażarki, aby unikać bezpośredniego kontaktu z ich powierzchniami wewnętrznymi. Urządzenie może być wyposażone w specjalne komory (komora na świeżą żywność, komora „Zero Degree” itd.).

Jeśli w broszurze danego produktu nie określono inaczej, można je wyjąć, zachowując równowagę

poziomy wydajności.



C-pentan jest stosowany jako czynnik porotwórczy w pianie izolacyjnej i jest gazem palnym.

Najbardziej odpowiednie komory urządzenia, w których należy przechowywać określone rodzaje żywności, biorąc pod uwagę różny rozkład temperatur w różnych komorach urządzenia, są następujące:

- Komora chłodziarki:

1) Górny obszar drzwi komory lodówki - strefa temperatury: Przechowywać owoce tropikalne, puszki, napoje, jajka, sosy, pikle, masło, dżemy

2) Środkowa część komory chłodziarki - strefa niskiej temperatury: Przechowywać sery, mleko, nabiał, artykuły delikatesowe, jogurty

3) Dolna strefa komory chłodziarki - strefa najchłodniejsza: Przechowywać wędliny, desery, mięso i ryby, sernik, świeży makaron, kwaśną śmietanę, pesto/ salsę, domowe jedzenie, masę do ciasta, budyń i ser śmietankowy

4) Szuflada na owoce i warzywa na dole komory chłodziarki: Przechowywać warzywa i owoce (z wyjątkiem owoców tropikalnych)

5) Komora chłodziarki: Mięso i ryby przechowywać wyłącznie w najzimniejszej szufladzie - Komora zamrażarki.

Komora strefy 4-gwiazdkowej (***) jest odpowiednia do zamrażania żywności o temperaturze otoczenia i do przechowywania mrożonek, ponieważ temperatura jest równomiernie rozprowadzona w całej komorze.

Zakupione mrożonki posiadają datę ważności podaną na opakowaniu. Data ta uwzględnia rodzaj przechowywanej żywności, dlatego należy jej przestrzegać. Świeża żywność powinna być przechowywana w następujących terminach: 1-3 miesiące dla sera, owoców morza, lodów, szynki/ kiełbasy, mleka, świeżych płynów; 4 miesiące dla steków lub kotletów (wołowych, jagnięcych, wieprzowych); 6 miesięcy dla masła lub margaryny, drobiu (kurczaka, indyka); 8-12 miesięcy dla owoców (z wyjątkiem cytrusów), pieczonego mięsa (wołowego, wieprzowego, jagnięcego), warzyw. Daty ważności na opakowaniach żywności przechowywanej w strefie 2-gwiazdkowej muszą być przestrzegane.

Aby uniknąć zanieczyszczenia żywności, należy przestrzegać następujących zasad:

- Otwieranie drzwi na długi czas może spowodować znaczny wzrost temperatury w komorach urządzenia.

- Regularnie czyścić powierzchnie, które mogą wejść w kontakt z żywnością i dostępnymi systemami odwadniającymi.

- Czyścić zbiorniki wody, jeśli nie były używane przez 48 godzin; przepłukać system wodny podłączony do źródła wody, jeśli woda nie była pobierana przez 5 dni.

- Surowe mięso i ryby przechowywać w odpowiednich pojemnikach w lodówce, tak aby nie miały kontaktu z innymi produktami spożywczymi i aby nie kapało z nich na te produkty.

- Dwugwiazdkowe komory mrożonej żywności są odpowiednie do przechowywania wstępnie zamrożonej żywności, przechowywania lub robienia lodów i kostek lodu.

- Nie zamrażać świeżej żywności w komorach o klasie mrożenia jedno-, dwu- lub trzygwiazdkowej.

- Jeśli urządzenie chłodnicze pozostanie puste przez dłuższy czas, należy je wyłączyć, rozmrozić, wyczyścić, osuszyć, a także zostawić otwarte drzwi, aby zapobiec rozwojowi pleśni wewnątrz urządzenia.

INSTALACJA

⚠ Urządzenie musi być przytrzymywane oraz montowane przez co najmniej dwie osoby - ryzyko obrażeń. Podczas wypakowywania i instalacji stosować rękawice ochronne - ryzyko skaleczenia.

⚠ Instalację, w tym instalację wodną (jeżeli dotyczy), podłączenia elektryczne i wszelkie naprawy powinny być przeprowadzane przez wykwalifikowanego technika. Nie naprawiać ani nie wymieniać żadnej części urządzenia jeśli nie jest to wyraźnie dozwolone w instrukcji obsługi. Nie należy pozwalać dzieciom zbliżać się do miejsca instalacji. Po rozpakowaniu urządzenia należy sprawdzić, czy nie zostało uszkodzone podczas transportu. W przypadku problemów, należy skontaktować się z najbliższym serwisem technicznym. Po zakończeniu instalacji, niepotrzebne elementy opakowania (plastik, elementy ze styropianu, itd.) należy przechowywać poza zasięgiem dzieci - ryzyko uduszenia. Przed przystąpieniem do jakichkolwiek czynności montażowych urządzenie należy odłączyć od zasilania elektrycznego - ryzyko porażenia prądem. Podczas instalacji dopilnować, aby urządzenie nie uszkodziło przewodu zasilającego - ryzyko pożaru lub porażenia prądem. Urządzenie można uruchomić dopiero po zakończeniu instalacji.

⚠ Należy uważać, aby nie uszkodzić podłogi (np. parkietu) podczas przenoszenia urządzenia. Urządzenie należy zainstalować na podłożu o odpowiedniej wytrzymałości i w miejscu odpowiednim do jego masy, rozmiarów i przeznaczenia. Ustawiając urządzenie odpowiednio, należy upewnić się, że nie znajduje się ono w pobliżu źródeł ciepła i że stoi stabilnie na podłodze, na wszystkich czterech nóżkach. Należy również sprawdzić za pomocą poziomnicy, czy jest ono dokładnie wypoziomowane. Przed włączeniem urządzenia należy odczekać co najmniej dwie godziny, aby obwód chłodzenia był w pełni efektywny.

⚠ OSTRZEŻENIE: Ustawiając urządzenie, upewnić się, że przewód zasilania nie jest zablokowany lub uszkodzony.

⚠ OSTRZEŻENIE: Aby uniknąć ryzyka związanego z brakiem stabilności, pozycjonowanie lub mocowanie urządzenia należy przeprowadzić zgodnie z instrukcjami producenta.

Nie wolno umieszczać chłodziarki w taki sposób, aby przewód metalowy kuchenki gazowej, rury kanalizacyjne lub przewody elektryczne stykały się z tylną ścianką chłodziarki (skraplaczem).

⚠ Aby zapewnić odpowiednią wentylację, należy pozostawić trochę miejsca nad i po obu stronach urządzenia. Odległość pomiędzy tylną ścianką urządzenia a ścianą za urządzeniem powinna wynosić co najmniej 50 mm, aby uniknąć kontaktu z gorącą powierzchnią. Zmniejszenie tej odległości spowoduje zwiększenie zużycia energii przez produkt.

Przed podłączeniem urządzenia do źródła zasilania należy odłączyć przewód zasilający od połączenia

skraplacza.

ZASADY BEZPIECZNEGO PODŁĄCZENIA ELEKTRYCZNEGO

⚠ Musi istnieć możliwość odłączenia urządzenia od źródła zasilania przez wyjęcie wtyczki (jeśli wtyczka jest dostępna) lub za pomocą dostępnego przełącznika wielobiegowego, zainstalowanego w przewodzie do gniazda zasilania zgodnie z obowiązującymi normami krajowymi; urządzenie musi także posiadać uziemienie zgodne z obowiązującymi normami krajowymi dotyczącymi sprzętu elektrycznego.

⚠ Nie stosować przedłużaczy, rozdzielaczy ani adapterów. Po zakończeniu instalacji użytkownik nie powinien mieć dostępu do podzespołów elektrycznych urządzenia. Nie korzystać z urządzenia, będąc mokrym lub na bosą. Nie uruchamiać urządzenia, jeżeli kabel zasilający lub wtyczka są uszkodzone, nie działa ono prawidłowo lub zostało uszkodzone bądź upuszczone.

⚠ Jeśli przewód zasilający jest uszkodzony, ze względów bezpieczeństwa jego wymianę na identyczny należy zlecić przedstawicielowi producenta, serwisowi technicznemu lub innej wykwalifikowanej osobie – ryzyko porażenia prądem.

⚠ **OSTRZEŻENIE:** Nie umieszczać gniazdek ruchomych o kilku wejściach lub przenośnych źródeł energii z tyłu urządzenia.

CZYSZCZENIE I KONSERWACJA

⚠ **OSTRZEŻENIE:** Sprawdzić, czy urządzenie zostało wyłączone i odłączone od źródła zasilania przed przystąpieniem do czynności konserwacyjnych. Aby uniknąć ryzyka obrażeń ciała, należy używać rękawic ochronnych (ryzyko skaleczenia) i butów ochronnych (ryzyko stłuczenia) pamiętać o obsłudze przez dwie osoby (zmniejszenie obciążenia); w żadnym przypadku nie stosować urządzeń parowych do czyszczenia (ryzyko porażenia prądem). Niefachowe naprawy nieautoryzowane przez producenta mogą spowodować zagrożenie dla zdrowia i bezpieczeństwa, za które producent nie ponosi odpowiedzialności. Wszelkie wady lub uszkodzenia spowodowane nieprofesjonalnymi naprawami lub konserwacją nie są objęte gwarancją, której warunki są przedstawione w dokumencie dostarczonym wraz z urządzeniem.

⚠ Do czyszczenia części z tworzyw sztucznych, drzwiczek wewnętrznych oraz wkładek lub uszczelek nie używać ostrych lub szorstkich środków czyszczących, takich jak spryskiwacze do szyb, środki czyszczące do szorowania, płyny łatwopalne, woski czyszczące, skoncentrowane detergenty, wybielacze lub środki czyszczące zawierające substancje ropopochodne. Nie używać papierowych ręczników, gąbek lub innych ostrych narzędzi do czyszczenia.

Urządzenie chłodzące nie zostało przeznaczone do użytku w formie urządzenia wbudowanego.

Drzwi i pokrywy urządzenia chłodniczego powinny być usunięte przed wyrzuceniem ich na wysypisko, aby uniknąć uwięzienia w nich dzieci lub zwierząt.

Zalecane ustawienie:

- Komora chłodziarki: +4°C lub MED

- Komora zamrażarki: -18°C lub -20°C

Aby zoptymalizować prędkość zamrażania i uzyskać dodatkową przestrzeń do przechowywania, z komory zamrażarki można wyjąć szuflady i umieścić żywność bezpośrednio na dnie komory. Ilość świeżej żywności, którą można zamrozić w wyznaczonym czasie podana jest na tabliczce znamionowej. Limity załadunku żywności są zdefiniowane przez kosze, kłapki, szuflady, półki itd. Należy upewnić się, czy po załadowaniu można nadal korzystać z nich bez utrudnień. Aby uniknąć marnowania żywności, należy sprawdzić zalecane ustawienia i czas przechowywania produktów. Informacje te znaleźć można w instrukcji obsługi na stronie internetowej.

Wypełnić 2/3 tacki na lód wodą i włożyć ją z powrotem do komory zamrażarki. Nigdy nie używać ostrych lub ostro zakończonych przedmiotów do wyjmowania lodu. Informacje o modelu można uzyskać przy pomocy QR-Code wskazanego na etykiecie energetycznej. Etykieta zawiera również identyfikator modelu, którego można użyć do znalezienia informacji na portalu z bazą danych <https://eprel.ec.europa.eu>. Zasady, standardową dokumentację, zamówienia części zamiennych oraz dodatkowe informacje o produkcie można znaleźć pod tym adresem:

<https://parts-selfservice.europeanappliances.com>

UTYLIZACJA OPAKOWANIA

Materiał, z którego zrobione jest opakowanie, w 100% nadaje się do recyklingu i jest oznaczony symbolem ♻. Części opakowania nie należy wyrzucać, lecz zutylizować zgodnie z przepisami w zakresie usuwania odpadów, określonymi przez lokalne władze.

UTYLIZACJA URZĄDZEŃ AGD

Urządzenie zostało wykonane z materiałów nadających się do recyklingu lub do ponownego użycia. Urządzenie należy utylizować zgodnie z miejscowymi przepisami dotyczącymi gospodarki odpadami.

Aby uzyskać więcej informacji na temat utylizacji, odzyskiwania oraz recyklingu urządzeń AGD, należy skontaktować się z lokalnym urzędem, punktem skupu złomu lub sklepem, w którym zakupiono urządzenie. Urządzenie jest oznaczone zgodnie z dyrektywą Unii Europejskiej 2012/19/UE w sprawie zużytego sprzętu elektrotechnicznego i elektronicznego (WEEE) oraz z przepisami dotyczącymi sprzętu elektrycznego i elektronicznego z 2013 r. (w brzmieniu zmienionym). Właściwa utylizacja urządzenia pomoże zapobiec ewentualnym negatywnym skutkom dla środowiska oraz zdrowia ludzkiego.

Symbol  na urządzeniu lub w dołączonej do niego dokumentacji oznacza, że urządzenia nie wolno traktować jak zwykłego odpadu domowego. Należy je przekazać do punktu zajmującego się utylizacją i recyklingiem urządzeń elektrycznych i elektronicznych.

WSKAZÓWKI DOTYCZĄCE OSZCZĘDZANIA ENERGII

Zainstalować urządzenie w suchym, dobrze wentylowanym pomieszczeniu, z dala od źródeł ciepła (takich jak grzejnik, kuchenka itp.) oraz w miejscu niewystawionym na bezpośrednie światło słoneczne. Jeśli to konieczne, użyć płyty izolacyjnej. Aby zapewnić odpowiednią wentylację, postępować zgodnie z instrukcją instalacji. Niedostateczna wentylacja z tyłu produktu zwiększa zużycie energii i zmniejsza efektywność chłodzenia. Częste otwieranie drzwiczek urządzenia może spowodować zwiększone zużycie energii. Na temperaturę wewnątrz urządzenia oraz na zużycie energii może wpływać temperatura otoczenia, jak również miejsce, w którym urządzenie jest ustawione. Czynniki te należy uwzględnić podczas ustawiania temperatury. Ograniczyć otwieranie drzwi do minimum. Rozmrażane potrawy umieszczać w chłodziarce. Zamrożone produkty dzięki swojej niskiej temperaturze będą chłodzić potrawy w chłodziarce. Potrawy i napoje należy pozostawić do ostygnięcia przed umieszczeniem ich w urządzeniu. Rozmieszczenie półek w chłodziarce nie ma wpływu na efektywność wykorzystania energii. Żywność powinna być umieszczona na półkach w taki sposób, aby zapewnić odpowiednią cyrkulację powietrza: potrawy nie powinny dotykać się nawzajem, należy również pozostawić trochę miejsca między produktami spożywczymi a tylną ścianką. Można zwiększyć pojemność przechowywania zamrożonej żywności, usuwając kosze i, jeżeli jest na wyposażeniu, półkę Stop Frost.

Nie należy niepokoić się dźwiękami wydawanymi przez sprężarkę, ponieważ są to normalne odgłosy pracy.



Cechy produktu

Design Total no frost

Układ chłodzenia z wielostrumieniowym przepływem powietrza

Elektroniczna regulacja temperatury Wewnętrzne

oświetlenie LED

Nazwa części:

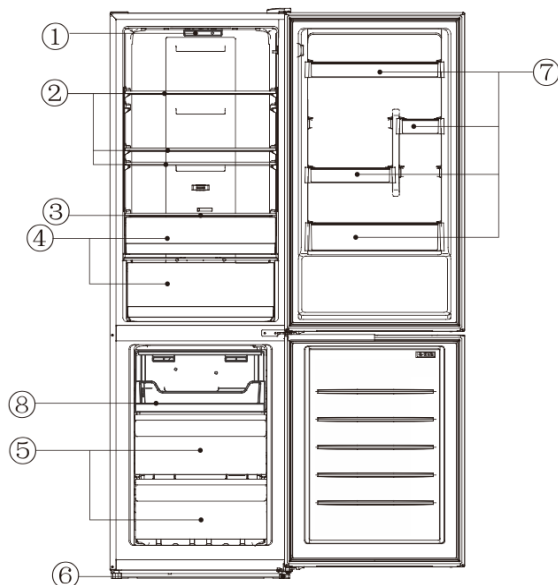

Nie	Opis
1	Tryby temperatury i lampka LED
2	Szklane półki chłodziarki
3	Pokrywa szuflady na owoce i warzywa
4	Pojemnik na sałatę
5	SZUFLADY ZAMRAŻARKI
6	Nóżki poziomujące
7	Stojaki na butelki
8	Taca do szuflad

Ze względu na innowacje technologiczne, opisy produktów w niniejszej instrukcji mogą nie być w pełni zgodne z Państwa chłodziarką. Szczegółowe informacje są zgodne z produktem końcowym.

Przygotowanie do użycia

Miejsce montażu:

1. Stan wentylacji

Wybrane miejsce montażu chłodziarki powinno być dobrze wentylowane i nie powinno być narażone na kontakt z gorącym powietrzem. Proszę nie umieszczać chłodziarki w pobliżu źródeł ciepła, takich jak kuchenka, bojler i unikać jej bezpośredniego nasłonecznienia, co zagwarantuje efekt chłodzenia przy jednoczesnym oszczędzaniu energii. Nie umieszczać chłodziarki w wilgotnym miejscu, aby zapobiec jej rdzewieniu i upływowi prądu. Wynik podzielenia ilości czynnika chłodniczego chłodziarki przez całkowitą powierzchnię pomieszczenia, w którym chłodziarka jest zamontowana, powinien być mniejszy niż 8 g/m³.

Uwaga: Ilość czynnika chłodniczego zastosowanego w chłodzience można znaleźć na tabliczce znamionowej.

2. Przestrzeń rozpraszania ciepła

Podczas pracy chłodziarka oddaje ciepło do otoczenia. W związku z tym należy pozostawić co najmniej 30 mm wolnej przestrzeni na górze, ponad 100 mm po obu stronach i ponad 50 mm z tyłu chłodziarki.

Wymiary w mm:

W	D	H	A	B	C (°)	E	F
595	635	1855	966	1176	130	50	100

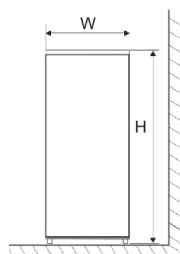

Rys. 1

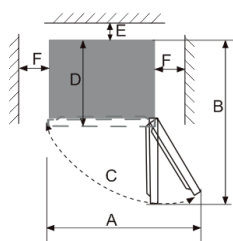

Rys. 2

Uwaga: Rysunki 1 i 2 ilustrują jedynie zapotrzebowanie urządzenia na miejsce.

3. Równe podłoże

Umieścić chłodziarkę na twardym i płaskim podłożu (podłodze), aby zapewnić jej stabilność, w przeciwnym razie będzie ona źródłem wibracji i hałasu. Jeśli chłodziarka jest umieszczona na takich materiałach podłogowych jak dywan, mata słomiana, polichlorek winylu, pod chłodziarką należy zastosować masywne płytki, aby zapobiec zmianie koloru z powodu rozpraszania ciepła.

 Wokół urządzenia lub w konstrukcji wbudowanej należy zapewnić niezakłóconą wentylację.

Przygotowanie do użycia

1. Czas bezczynności

Po prawidłowym zamontowaniu i wyczyszczeniu chłodziarki nie należy jej od razu włączać. Upewnić się, że chłodziarka została włączona po ponad 1 godzinie bezczynności, aby zapewnić jej normalne działanie.

2. Czyszczenie

Sprawdzić części akcesoriów wewnątrz chłodziarki i wytrzeć wewnątrz miękką ściereczką.

3. Włączanie zasilania

Włożyć wtyczkę do stabilnego gniazdka, aby uruchomić sprężarkę. Po upływie 1 godziny otworzyć drzwi chłodziarki, jeśli temperatura wewnątrz komory chłodziarki wyraźnie spadnie, oznacza to, że układ chłodzenia działa prawidłowo.

4. Przechowywanie artykułów spożywczych

Po pewnym czasie pracy chłodziarki, jej temperatura wewnętrzna będzie automatycznie regulowana zgodnie z ustawieniami temperatury dokonany przez użytkownika. Po całkowitym schłodzeniu chłodziarki, włożyć żywność, która zwykle potrzebuje 2~3 godzin do całkowitego schłodzenia. Latem, gdy temperatura jest wysoka, pełne schłodzenie żywności zajmuje ponad 4 godziny (proszę starać się otwierać drzwi chłodziarki jak najrzadziej, zanim temperatura wewnętrzna ulegnie obniżeniu).

! Jeśli chłodziarka jest zamontowana w miejscu narażonym na wilgoć, sprawdzić, czy przewód uziemiający i wyłącznik różnicowoprądowy działają prawidłowo. Jeśli w wyniku kontaktu chłodziarki ze ścianą słychać wibracje lub jeśli ściana czernieje w wyniku konwekcji powietrza wokół sprężarki, należy odsunąć chłodziarkę od ściany. Ustawienie chłodziarki może powodować zakłócenia lub zakłócenia obrazu w znajdujących się w pobliżu telefonach komórkowych, telefonach stacjonarnych, odbiornikach radiowych i telewizyjnych, dlatego w takim przypadku należy trzymać chłodziarkę jak najdalej.

Funkcje

1. Funkcje

1.1 Ustawianie temperatury

Temperaturę można regulować, naciskając przycisk "USTAW". Za każdym razem, gdy naciśnięty zostanie przycisk „USTAW”, wskaźnik bieżącego trybu zgaśnie, a wskaźnik następnego trybu zaświeci się, a dane ustawienie trybu zostanie zatwierdzone, jeśli w ciągu 5 sekund nie zostanie naciśnięty żaden przycisk (w przeciwnym razie ustawienie trybu będzie nieważne). Po wprowadzeniu ustawienia temperatura będzie natychmiast regulowana zgodnie z ustawieniem trybu.

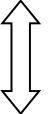

Zmiana trybów temperatury odbywa się w następujący sposób: "5→4→3→2→1→FAST COOL→5"

 NAJZIMNIEJSZE ZIMNE	5	Gdy użytkownik potrzebuje niższej temperatury.
	4	
	3	Podczas normalnego użytkowania.
	2	Gdy użytkownik nie potrzebuje niższej temperatury.
	1	



- Gdy tryb temperatury pozostaje niezmienny, należy ustawić regulator powietrza od lewej do prawej, temperatura lodówki zostanie obniżona, a temperatura zamrażarki wzrośnie.
- Gdy tryb temperatury pozostaje niezmienny, należy ustawić regulator powietrza od prawej do lewej, temperatura w lodówce wzrośnie, a temperatura w zamrażarce spadnie.

- Zaleca się ustawienie regulatora powietrza w położeniu środkowym. Gdy użytkownik potrzebuje niższej temperatury zamrażarki, należy odpowiednio ustawić regulator powietrza w lewo, wówczas temperatura zamrażarki obniży się, a temperatura lodówki wzrośnie. Gdy temperatura spełni wymagania, należy w odpowiednim czasie ponownie ustawić regulator powietrza w położeniu środkowym.

Termostat lodówki i regulator powietrza powinny być używane razem.

Regulacja temperatury			
Środowisko użytkowania	Ustawienie zalecanego trybu na panelu wyświetlacza	Zalecane położenie regulatora powietrza	Uwagi
Wyższa niż 35 °C			1) Zaleca się ustawienie trybu środkowego. 2) Tryby temperatury można dostosować zgodnie z zaleceniami w lewej tabeli w przypadku zmiany temperatury otoczenia wokół chłodziarki.
16°C - 35°C			
Poniżej 16°C			

- Gdy temperatura otoczenia wokół chłodziarki jest wyższa niż 35 °C, nie ustawiać termostatu w trybie 5 i ustawić regulator powietrza w skrajnym lewym położeniu, aby nie wpływać na normalne chłodzenie chłodziarki.
- Nie ustawiać termostatu w trybie 5 i ustawić regulator powietrza w skrajnym prawym położeniu, aby uniknąć zbyt niskiego poziomu chłodzenia w komorze chłodziarki.
- Jeśli temperatura lodówki nie jest niska lub jest zbyt niska, ustawić termostat w trybie środkowym i wyregulować regulator powietrza w pozycji środkowej.
- Jeśli funkcja „Fastcool” jest włączona, ustawić regulator powietrza w pozycji środkowej.

1.2 “PUSH&GO”

Szybkie obniżenie temperatury jest korzystne dla zapobiegania utracie wartości odżywczych żywności i zachowania jej świeżości.

Po łącznym okresie pracy wynoszącym 30 godzin, funkcja szybkiego chłodzenia wyłączy się automatycznie, a tryb temperatury zostanie przywrócony do wartości ustawionej przed włączeniem funkcji szybkiego chłodzenia.

1.3 Alarm otwartych drzwiczek

Jeśli drzwi lodówki są otwarte przez ponad 3 minuty, emitowane będą ciągłe alarmy brzęczyka, które mogą zostać zatrzymane po naciśnięciu ustawionego przycisku, ale zostaną przywrócone po 3 minutach, jeśli drzwi pozostaną otwarte. Alarmy zostaną wyłączone dopiero po zamknięciu drzwi.

1.4 Pamięć przerwy w zasilaniu

W przypadku awarii zasilania chłodziarka zachowa stan pracy sprzed awarii zasilania po przywróceniu zasilania.

1.5 Opóźnienie włączenia zasilania

W celu ochrony sprężarki chłodziarki przed uszkodzeniem w przypadku krótkotrwałej awarii zasilania (tj. krótszej niż 5 minut), sprężarka nie zostanie uruchomiona natychmiast po włączeniu zasilania.

1.6 Alarm usterki

Jeśli kontrolka trybu 5, trybu 3 lub trybu 1 ciągle miga, oznacza to usterkę chłodziarki. W takim przypadku proszę skontaktować się z obsługą posprzedażną.

Instrukcje dotyczące przechowywania żywności

Środki ostrożności dotyczące użytkowania

- Urządzenie może nie działać stabilnie (istnieje możliwość rozmrożenia lub zbyt wysokiej temperatury w komorze na mrożonki), gdy jest ustawione przez dłuższy czas poniżej dolnej granicy zakresu temperatur, do którego chłodziarka została zaprojektowana
- Informacje o typie klimatycznym urządzenia znajdują się na tabliczce znamionowej.
- Na temperaturę wewnętrzną mogą mieć wpływ takie czynniki, jak umieszczenie urządzenia chłodzącego, temperatura otocze-

nia, częstotliwość otwierania drzwi itp. i w razie potrzeby należy umieścić ostrzeżenie, że ustawienie dowolnego urządzenia do kontroli temperatury może wymagać zmiany w celu uwzględnienia tych czynników.

- Napoje musujące nie powinny być przechowywane w komorze zamrażarki lub komorze niskich temperatur, a niektóre produkty, takie jak lody wodne, nie powinny być spożywane w zbyt niskiej temperaturze.

Miejsce przechowywania artykułów spożywczych

Ze względu na cyrkulację zimnego powietrza w chłodziarce, temperatura w każdym obszarze chłodziarki jest inna, dlatego różne rodzaje żywności powinny być umieszczane w różnych obszarach.

Komora na świeżą żywność jest odpowiednia do przechowywania żywności, której nie trzeba zamrażać, gotowanej żywności, piwa, jajek, niektórych przypraw wymagających przechowywania w niskiej temperaturze, mleka, soków owocowych itp. Pojemnik na warzywa i owoce nadaje się do przechowywania warzyw, owoców itp.

Komora zamrażarki nadaje się do przechowywania lodów, mrożonek i żywności, która ma być przechowywana przez długi czas.

Korzystanie z komory na świeżą żywność

Półka lodówki:Podczas wyjmowania półki należy ją najpierw podnieść, a następnie wyciągnąć; a podczas montażu półki należy ją umieścić na miejscu przed opuszczeniem. Tylny brzeg półki należy trzymać skierowany ku górze, aby zapobiec kontaktowi żywności ze ścianką obudowy. Podczas wyjmowania lub wkładania półki należy trzymać ją mocno i obchodzić się z nią ostrożnie, aby uniknąć uszkodzeń.

Pojemnik na owoce i warzywa:Wyciągnąć pojemnik na owoce i warzywa, aby uzyskać dostęp do żywności. Po użyciu lub wyczyszczeniu płyty pokrywaj pojemnik na owoce i warzywa, upewnić się, że została ona założona z powrotem na pojemnik na owoce i warzywa, aby nie wpływać na temperaturę wewnętrzną pojemnika na owoce i warzywa.

Korzystanie z regulatora wilgotności w pojemniku na owoce i warzywa

Regulator wilgotności pojemnika na owoce i warzywa jest zaprojektowany tak, aby utrzymać wilgotność i świeżość przechowywanych w nim warzyw. Gdy regulator wilgotności jest przesunięty w prawo, z większą liczbą odsłoniętych otworów, wewnątrz pojemnika na owoce i warzywa będzie utrzymywana niższa wilgotność, a gdy regulator wilgotności jest przesunięty w lewo, z mniejszą liczbą odsłoniętych otworów, wewnątrz pojemnika na owoce i warzywa będzie utrzymywana wyższa wilgotność.

Korzystanie z kostkarki do lodu

Umieścić kostkarkę do lodu w górnym położeniu komory zamrażarki, tak aby jak najszybciej wytworzyć lód.

Środki ostrożności dotyczące przechowywania żywności

Przed umieszczeniem żywności w chłodziarce należy ją wyczyścić i wytrzeć do sucha. Przed włożeniem żywności do chłodziarki zaleca się jej szczelne zamknięcie, aby z jednej strony zapobiec parowaniu wody, co pozwoli zachować świeżość owoców i warzyw, a z drugiej strony zapobiegnie powstawaniu nieprzyjemnego zapachu.

Nie należy wkładać do chłodziarki zbyt wielu lub zbyt ciężkich produktów. Proszę zachować wystarczającą odległość między produktami spożywczymi; jeśli będą zbyt blisko siebie, przepływ zimnego powietrza zostanie zablokowany, co wpłynie na skuteczność chłodzenia. Nie należy przechowywać nadmiernej ilości lub zbyt dużej wagi żywności, aby uniknąć wgniecenia półki. Podczas przechowywania żywności należy zachować odstęp od wewnętrznej ścianki; i nie umieszczać żywności zawierającej dużo wody zbyt blisko tylnej ścianki lodówki, aby nie zamarzała na wewnętrznej ściance.

Przechowywanie żywności z podziałem na kategorie:

Żywność powinna być przechowywana według kategorii, przy czym żywność, która jest spożywana codziennie, powinna być umieszczona z przodu półki, aby można było skrócić czas otwarcia drzwi i uniknąć psucia się żywności z powodu upływu terminu ważności.

Wskazówki dotyczące oszczędzania energii: Przed włożeniem gorącej potrawy do chłodziarki należy pozwolić jej ostygnąć do temperatury pokojowej. Zamrożoną żywność należy umieścić w komorze na świeżą żywność w celu rozmrożenia, wykorzystując niską temperaturę zamrożonej żywności do schłodzenia świeżej żywności, oszczędzając w ten sposób energię.

Przechowywanie owoców i warzyw

W przypadku urządzeń chłodniczych z komorą chłodziarki należy umieścić informację, że niektóre rodzaje świeżych warzyw i owoców są wrażliwe na zimno i dlatego nie nadają się do przechowywania w tego rodzaju komorze.

Korzystanie z komory do przechowywania mrożonek

Temperatura zamrażarki jest utrzymywana na poziomie poniżej -18°C i zaleca się przechowywanie żywności w celu jej długotrwałego przechowywania w komorze zamrażarki, przy czym należy przestrzegać czasu przechowywania podanego na opakowaniu żywności.

Szuflady zamrażarki służą do przechowywania żywności, która wymaga zamrożenia. Ryby i mięso w dużych kawałkach należy pokroić na małe kawałki i zapakować w torebki do przechowywania świeżości, zanim zostaną równomiernie rozmieszczone w szufladach zamrażarki.

- Przed włożeniem gorących produktów do zamrażarki należy odczekać, aż ostygną do temperatury pokojowej.
- Nie należy umieszczać szklanego pojemnika z płynem lub płynu w puszcze, który jest szczelnie zamknięty w komorze zamrażarki, aby uniknąć pęknięcia spowodowanego rozszerzeniem objętości po zamrożeniu płynu.
- Podzielić jedzenie na odpowiednio małe porcje
- Najlepiej zapakować żywność przed zamrożeniem, a torebka do pakowania powinna być sucha, na wypadek gdyby torebki zostały zamrożone razem. Żywność powinna być zapakowana lub przykryta odpowiednimi materiałami, które są twarde, bez smaku, nieprzepuszczalne dla powietrza i wody, nietoksyczne i wolne od zanieczyszczeń, aby uniknąć wzajemnego zanieczyszczenia i przenoszenia zapachu.

Wskazówki dotyczące zakupów mrożonek

1. Kupując mrożonki, należy zapoznać się ze wskazówkami dotyczącymi przechowywania na opakowaniu. Każdą mrożonkę będzie można przechowywać przez okres wskazany w klasyfikacji za pomocą gwiazdek. Zazwyczaj jest to okres podany jako „Najlepiej spożyć przed*”, znajdujący się z przodu opakowania.
2. Sprawdzić temperaturę w szafce z mrożonkami w sklepie, w którym dokonuje się zakupu mrożonek.
3. Upewnić się, że opakowanie mrożonek jest w idealnym stanie.

4. Produkty mrożone należy zawsze kupować jako ostatnie podczas zakupów lub wizyty w supermarkecie.
5. Podczas zakupów i w drodze powrotnej do domu należy przechowywać mrożonki razem, ponieważ dzięki temu żywność będzie chłodniejsza.
6. Nie kupować mrożonek, jeśli nie można ich od razu zamrozić. W większości supermarketów i sklepów z narzędziami można kupić specjalne izolowane torby. Dzięki nim mrożonki dłużej pozostają zimne.
7. W przypadku niektórych produktów rozmrażanie przed gotowaniem nie jest konieczne. Warzywa i makaron można dodawać bezpośrednio do wrzącej wody lub gotować na parze. Zamrożone sosy i zupy można umieścić w rondlu i delikatnie podgrzać do rozmrożenia.
8. Należy używać żywności wysokiej jakości i przynieść ją jak najprędzej. Gdy żywność jest zamrażana w małych ilościach, jej zamrożenie i rozmrożenie trwa krócej.
9. Oszacować ilość żywności do zamrożenia. W przypadku zamrażania dużych ilości świeżej żywności należy ustawić pokrętko regulacji temperatury w trybie niskim, z obniżeniem temperatury zamrażarki. Dzięki temu żywność można szybko zamrozić, zachowując jej świeżość.

Wskazówki dotyczące specjalnych potrzeb

Przenoszenie chłodziarki/zamrażarki

• Umiejscowienie

Nie należy umieszczać chłodziarki/zamrażarki w pobliżu źródeł ciepła, np. kuchenki, bojlera lub kaloryfera. Należy unikać bezpośredniego nasłonecznienia w budynkach lub na tarasach słonecznych.

• Poziomowanie

Chłodziarko-zamrażarkę należy wypoziomować za pomocą przednich nóżek poziomujących. Jeśli uszczelka drzwi chłodziarki/zamrażarki nie zostanie wypoziomowana, wpłynie to negatywnie na skuteczność uszczelnienia drzwi, a nawet może doprowadzić do awarii chłodziarki/zamrażarki.

Po ustawieniu chłodziarki/zamrażarki w odpowiednim miejscu należy odczekać 4 godziny przed jej użyciem, aby umożliwić osadzenie się czynnika chłodniczego.

• Instalacja

Nie wolno zakrywać ani blokować otworów wentylacyjnych lub kratki urządzenia.

Podczas dłuższej nieobecności

- Jeśli urządzenie nie będzie używane przez kilka miesięcy, należy je najpierw wyłączyć, a następnie wyjąć wtyczkę z gniazdka ściennego.
- Wyjąć wszystkie produkty spożywcze.
- Dokładnie wyczyścić i osuszyć wnętrze. Aby zapobiec powstawaniu nieprzyjemnych zapachów i pleśni, należy pozostawić uchylone drzwi: zablokować je lub w razie potrzeby usunąć drzwiczki.
- Czyste urządzenie należy przechowywać w suchym, wentylowanym miejscu, z dala od źródeł ciepła, ustawiając je w sposób płynny i nie kładąc na nim ciężkich przedmiotów.
- Urządzenie nie powinno być dostępne dla dzieci.

Konserwacja i czyszczenie

 **Przed czyszczeniem należy odłączyć wtyczkę zasilania; Nie wolno podłączać ani odłączać wtyczki mokrą ręką, ponieważ grozi to porażeniem prądem elektrycznym i obrażeniami ciała. Nie wylewać wody bezpośrednio na chłodziarkę, aby uniknąć rdzy, upływu prądu i wypadków. Nie wkładać rąk do dolnej części chłodziarki, ponieważ można zostać zadrapanym przez ostre metalowe rogi.**

Czyszczenie wnętrza i powierzchni zewnętrznych

Pozostałości żywności w chłodziarce mogą powodować nieprzyjemny zapach, dlatego chłodziarkę należy regularnie czyścić. Komorę na świeżą żywność czyści się zazwyczaj raz w miesiącu.

Wyjąć wszystkie półki, pojemnik na owoce i warzywa, stojaki na butelki, pokrywę, szuflady itp. i wyczyścić je miękkim ręcznikiem

lub gąbką zamoczoną w ciepłej wodzie lub neutralnym detergencie.

Należy często usuwać kurz nagromadzony na tylnym panelu i płytach bocznych chłodziarki.

Po użyciu detergentu należy spłukać urządzenie czystą wodą, a następnie wytrzeć je do sucha.

⚠ Do czyszczenia powierzchni obudowy, uszczelek drzwi, plastikowych elementów dekoracyjnych itp. nie należy używać szczotek z włosiem, szczotek z drutu stalowego, detergentów, mydła w proszku, detergentów alkalicznych, benzenu, benzyny, kwasów, gorącej wody i innych żrących lub rozpuszczalnych przedmiotów, aby uniknąć ich uszkodzenia. Ostrożnie wytrzeć do sucha uszczelkę drzwi, oczyścić rowek za pomocą drewnianej pałeczki owiniętej bawełnianym sznurkiem. Po oczyszczeniu, proszę najpierw przymocować cztery rogi uszczelki drzwi, a następnie osadzić ją segment po segmencie w rowku drzwi.

Przerwa w zasilaniu lub awaria systemu chłodzenia

- W przypadku dłuższej przerwy w pracy urządzenia chłodzącego (np. przerwa w zasilaniu lub awaria systemu chłodziarki) należy zabezpieczyć zamrożoną żywność.
- Proszę starać się otwierać drzwi chłodziarki jak najrzadziej, w ten sposób żywność może być bezpiecznie i świeżo przechowywana przez wiele godzin, nawet w upalne lato.
- W przypadku otrzymania powiadomienia o przerwie w dostawie prądu z wyprzedzeniem:

1) Ustawić pokrętkę termostatu na tryb wysoki z godzinnym wyprzedzeniem, aby żywność została w pełni zamrożona (nie przechowywać nowej żywności w tym czasie!). Przywrócić tryb temperatury do pierwotnego ustawienia, gdy zasilanie powróci do normalnego stanu w odpowiednim czasie.

2) Można również przygotować lód w wodoszczelnym pojemniku i umieścić go w górnej części zamrażarki, aby wydłużyć czas przechowywania świeżej żywności.

⚠ Uwaga: Po rozpoczęciu korzystania z chłodziarki należy używać jej w sposób ciągły; w normalnych okolicznościach nie należy przerywać korzystania z niej, aby nie wpłynąć na jej żywotność.

Rozmrażanie

To urządzenie jest wyposażone w funkcję automatycznego rozmrażania, dzięki czemu nie trzeba rozmrażać go ręcznie.

Wymiana lampki

Do oświetlenia lodówki wykorzystywana jest lampka LED, która charakteryzuje się niskim zużyciem energii i długą żywotnością. W przypadku jakichkolwiek nieprawidłowości należy skontaktować się z personelem posprzedażowym w celu przeprowadzenia wizyty serwisowej.

Kontrola bezpieczeństwa po konserwacji

Czy przewód zasilający jest uszkodzony?

Czy wtyczka zasilania jest dobrze włożona do gniazda?

Czy wtyczka zasilania jest nadmiernie przegrzana?

⚠ Uwaga: W przypadku uszkodzenia lub zabrudzenia przewodu zasilającego i wtyczek przez kurz może dojść do porażenia prądem elektrycznym lub pożaru. Jeśli wystąpią jakiegokolwiek nieprawidłowości, należy odłączyć wtyczkę zasilania i skontaktować się ze sprzedawcą.

Jak demontować części

Stojak na butelki na drzwiach lodówki:

Przytrzymać stojak na butelki obiema rękami, a następnie popchnąć go do góry.

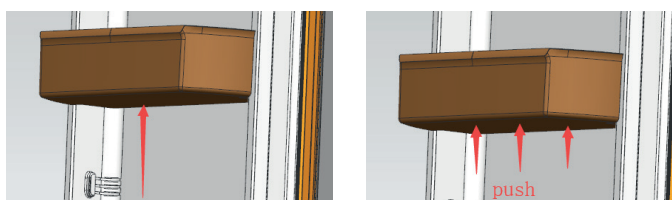

Półka lodówki:

Przytrzymać jeden koniec półki, aby ją podnieść, a w międzyczasie pociągnąć ją na zewnątrz, w ten sposób można ją wyjąć.

Prosta analiza i eliminacja błędów

W odniesieniu do poniższych drobnych usterek, nie każda awaria musi być usuwana przez personel serwisu technicznego; można spróbować rozwiązać problem samemu.

Przypadek	Kontrola	Rozwiązania
<ul style="list-style-type: none">• Całkowity brak chłodzenia	<ul style="list-style-type: none">• Czy wtyczka zasilania jest wyciągnięta z gniazda?• Czy wyłączniki i bezpieczniki są uszkodzone?• Brak prądu lub awaria przewodu?• Gdzie jest zamontowana chłodziarka? Czy jest umieszczona na balkonach, w garażach, pomieszczeniach magazynowych i innych miejscach, w których temperatura otoczenia wynosi poniżej 10°C?	<ul style="list-style-type: none">• Ponowne podłączenie• Otwarcie drzwiczek i sprawdzenie, czy lampka się świeci.• Brak prądu lub awaria przewodu?• Chłodziarkę należy zamontować w miejscu, które jest chronione, a temperatura otoczenia wynosi powyżej 10°C. Jeśli chłodziarka zostanie zamontowana w zbyt niskiej temperaturze, wewnętrzny system chłodzenia może nie działać prawidłowo.

<ul style="list-style-type: none"> Nienormalny hałas 	<ul style="list-style-type: none"> Czy chłodziarka jest stabilna Czy chłodziarka dochodzi do ściany? 	<ul style="list-style-type: none"> Regulacja nóżek regulacyjnych chłodziarki. Z dala od ściany.
<ul style="list-style-type: none"> Niska wydajność chłodzenia 	<ul style="list-style-type: none"> Czy wkładana jest gorąca żywność lub zbyt dużo żywności? Czy drzwi są często otwierane? Czy torebka z żywnością jest przyczepiona do uszczelki drzwi? Bezpośrednie światło słoneczne lub w pobliżu piecyka lub kuchenki? Czy jest dobra wentylacja? Zbyt wysoka temperatura? 	<ul style="list-style-type: none"> Wkładanie żywności do chłodziarki, gdy gorąca żywność stygnie. Sprawdzanie i zamykanie drzwi. Odsunięcie chłodziarki od źródła ciepła. Usuwanie odległości w celu utrzymania dobrej wentylacji. Ustawienie na odpowiednią temperaturę.
<ul style="list-style-type: none"> Dziwny zapach w chłodziarce 	<ul style="list-style-type: none"> Zepsute jedzenie? Czy potrzebne jest czyszczenie chłodziarki? Czy pakowana jest żywność o silnym smaku? 	<ul style="list-style-type: none"> Wyrzucanie zepsutego jedzenia. Czyszczenie chłodziarki. Pakowanie żywności o silnych smakach.
<ul style="list-style-type: none"> Lampka LED stale miga 	<ul style="list-style-type: none"> Czy drzwiczki są otwarte dłużej niż 10 minut? 	<ul style="list-style-type: none"> Zamknąć drzwiczki lodówki, otworzyć je ponownie po 2 sekundach, sprawdzając, czy lampka LED powróciła do normalnego stanu.

⚠ Uwaga: Jeśli powyższe opisy nie pozwalają na usunięcie usterki, proszę nie demontować i nie naprawiać urządzenia samodzielnie. Naprawy wykonywane przez niedoświadczonych osoby mogą spowodować obrażenia ciała lub poważne usterki. Należy skontaktować się z lokalnym sklepem, w którym dokonano zakupu. Ten produkt powinien być serwisowany przez autoryzowanego technika i należy używać wyłącznie oryginalnych części zamiennych.

Gdy urządzenie nie jest używane przez dłuższy czas, należy odłączyć je od zasilania elektrycznego, wyjąć wszystkie produkty spożywcze i wyczyścić urządzenie, pozostawiając uchylone drzwiczki, aby zapobiec powstawaniu nieprzyjemnych zapachów.

Certyfikaty

Informacje dotyczące elektryczności

To urządzenie elektryczne musi być uziemione.

Ten produkt jest wyposażony we wtyczkę, która jest odpowiednia dla wszystkich domów wyposażonych w gniazda zgodne z aktualnymi specyfikacjami

Jeśli zamontowana wtyczka nie jest odpowiednia dla gniazdka, należy ją odciąć i bezpiecznie zutylizować. Aby uniknąć ryzyka porażenia prądem, proszę nie wkładać wyrzuconej wtyczki do gniazdka.

Ten produkt jest zgodny z dyrektywami EWG.

Ostrzeżenia dotyczące utylizacji

- Czynnik chłodniczy i spieniony cyklopentan używane w chłodziarce są łatwopalne. W związku z tym, gdy chłodziarka jest poddawana utylizacji, powinna być przechowywana z dala od źródeł ognia i poddana recyklingowi przez specjalną firmę posiadającą odpowiednie kwalifikacje, a nie utylizowana przez spalanie, aby zapobiec szkodom dla środowiska lub innym szkodom.
- Gdy chłodziarka jest utylizowana, zdemontować drzwi i usunąć uszczelkę drzwi i półki; umieścić drzwi i półki w odpowiednim miejscu, aby zapobiec uwięzieniu dziecka.

Instrukcje bezpiecznego odzyskiwania

Usuwanie odpadów

Stare urządzenia wciąż mają pewną dodatkową wartość. Przyjazne dla środowiska podejście zapewni, że cenne surowce zostaną poddane recyklingowi.

Czynniki chłodzące stosowane w urządzeniach i materiałach izolacyjnych wymagają specjalnych procedur postępowania. Przed przystąpieniem do obsługi należy upewnić się, że tył urządzenia nie jest uszkodzony.

Aktualne informacje na temat możliwości utylizacji starych urządzeń i opakowań po nich można uzyskać w lokalnych urzędach

Prawidłowa utylizacja tego produktu	
	<p>To oznaczenie wskazuje, że tego produktu nie należy wyrzucać razem z innymi odpadami z gospodarstw domowych w całej UE. Aby zapobiec możliwym szkodom dla środowiska lub zdrowia ludzkiego wynikającym z niekontrolowanego usuwania odpadów, należy poddawać je recyklingowi w sposób odpowiedzialny, aby promować zrównoważone ponowne wykorzystanie zasobów materialnych. Aby zwrócić używane urządzenie, należy skorzystać z systemów zwrotu i odbioru lub skontaktować się ze sprzedawcą, u którego produkt został zakupiony. Może on przekazać ten produkt do bezpiecznego dla środowiska recyklingu.</p>

INSTRUKCJE DOTYCZĄCE ZMIANY KIERUNKU OTWIERNIA DRZWI

Jeśli urządzenie zostanie umieszczone na plecach lub boku podczas tego procesu, musi stać w pozycji pionowej przez 6 godzin przed podłączeniem, aby uniknąć uszkodzenia podzespołów wewnętrznych.

1. Wymontować osłonę otworu na śrubę z lewego górnego rogu obudowy. Wymontować górną osłonę zawiasu i górny zawias z prawej górnej części obudowy. Wymontować drzwi zamrażarki z obudowy.
2. Wymontować środkowy zawias z prawej strony obudowy. Wymontować drzwi chłodziarki z obudowy. Wymontować osłony otworów na śruby z lewej strony obudowy. Wymontować drzwi chłodziarki z obudowy.
3. Wymontować dolny zawias z prawej dolnej części obudowy.
4. Wymontować wałek sworznia do prawego otworu w dolnym zawiasie, a następnie włożyć wałek sworznia do lewego otworu w dolnym zawiasie.
5. Zamontować dolny zawias w lewej dolnej części obudowy.
6. Wymontować ogranicznik drzwiczek zamrażarki z dolnej części po prawej stronie do lewej strony drzwiczek. Wyjąć z woreczka z akcesoriami lewy ogranicznik drzwiczek i zamontować go na dole po lewej stronie drzwiczek chłodziarki.
7. Przesunąć tuleję drzwiczek z prawej górnej strony drzwiczek chłodziarki i usunąć osłonę otworu zawiasu z lewej górnej strony drzwiczek. Zamienić je położeniem.
8. Zamontować drzwiczki zamrażarki w obudowie. Zamontować środkowy zawias po lewej stronie obudowy. Zamontować osłony otworów na śruby po prawej stronie obudowy.
9. Zamontować drzwiczki chłodziarki w obudowie. Zamontować górny zawias w lewym górnym rogu obudowy. Zamontować osłonę otworu na śrubę w prawym górnym rogu obudowy.

Uwaga: Niniejsza instrukcja dotyczy modeli dostarczanych fabrycznie z drzwiczkami odchylanymi w prawo. Jeśli urządzenie jest dostarczane z drzwiczkami odchylanymi w lewo, należy upewnić się, że w niniejszej instrukcji zamieniono miejscami „lewe” i „prawe”.

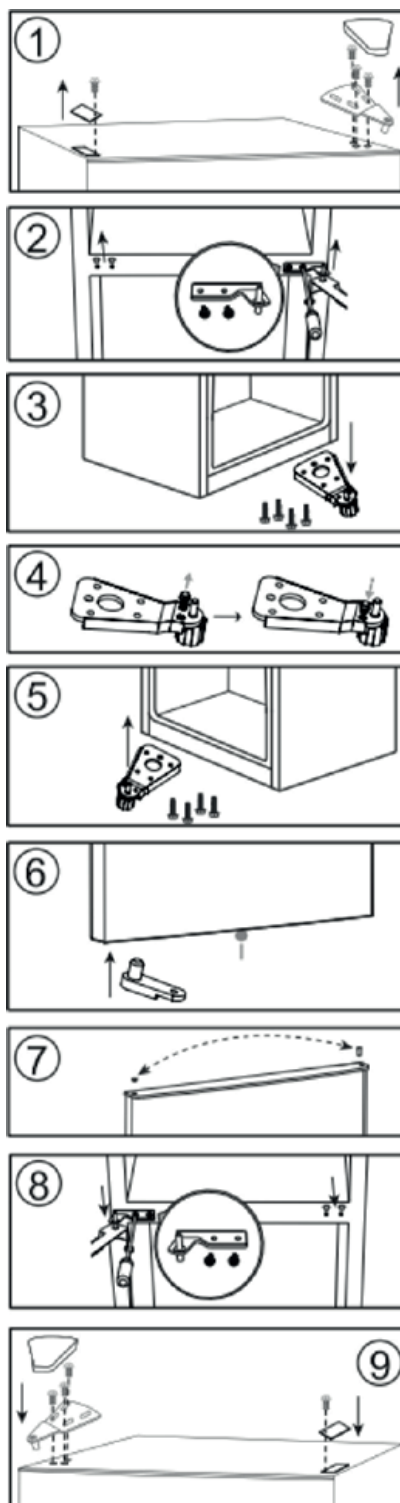

Pažljivo pročitajte ova bezbednosna uputstva pre upotrebe uređaja. Sačuvajte ih za buduću upotrebu. U ovom uputstvu i na samom uređaju nalaze se važna upozorenja vezana za bezbednost kojih se treba stalno pridržavati. Proizvođač se odriče svake odgovornosti u slučaju nepoštovanja ovih bezbednosnih uputstava, nepravilnog korišćenja uređaja ili nepravilno podešenih kontrola.

⚠ Malu decu (do 3 godine) treba držati dalje od uređaja. Malu decu (3–8 godina) treba držati dalje od uređaja, osim ukoliko imaju konstantan nadzor. Deca starosti od 8 godina i više i osobe sa umanjnim fizičkim, čulnim ili mentalnim sposobnostima ili manjkom iskustva i znanja, mogu da koriste ovaj uređaj samo ako su pod nadzorom ili ako su im data uputstva za bezbedno korišćenje uređaja i ukoliko razumeju moguće rizike. Deca se ne smeju igrati uređajem. Čišćenje i održavanje ne smeju vršiti deca bez nadzora.

Deci uzrasta od 3 do 8 godina je dozvoljeno da koriste rashladne uređaje.

DOZVOLJENA UPOTREBA

⚠ OPREZ: Uređaj nije predviđen da se njime upravlja spoljnim uređajem za uključivanje, kao što je tajmer, ili odvojenim sistemom za daljinsko upravljanje.

⚠ Ovaj uređaj je namenjen za upotrebu u domaćinstvu i takođe se može koristiti: u kuhinjama za osoblje u prodavnicama, kancelarijama i drugim radnim okruženjima; u seoskim gazdinstvima; od strane gostiju hotela, motela, smeštaja i prenoćišta sa doručkom i u drugim objektima za smeštaj gostiju.

⚠ Ovaj uređaj nije namenjen za profesionalnu upotrebu. Ne koristite uređaj na otvorenom.

⚠ Sijalica koja se koristi u uređaju je posebno dizajnirana za kućne uređaje i nije pogodna za sobno osvetljenje u domaćinstvu (EC regulativa 244/2009).

⚠ Ovaj uređaj je dizajniran za rad na mestima sa sledećim temperaturnim rasponima prostorije, u skladu sa klimatskom klasom navedenoj na pločici sa tehničkim podacima. Uređaj možda neće ispravno raditi ako se duže vreme ostavi na temperaturama van navedenih opsega.

Klimatska klasa ambijentalnih temperatura:

SN: Od 10 do 32 °C;

N: Od 16°C do 32°C

ST: Od 16 do 38 °C;

T: Od 16°C do 43°C



Ovaj uređaj ne sadrži hlora-fluoro-ugljenike (CFC). Rashladno kolo sadrži R600a (HC). Uređaji sa izobutanom (R600a): izobutan je prirodni gas bez uticaja na životnu sredinu, ali je zapaljiv. Zbog toga je važno da se ne oštete cevi rashladnog kola, a naročito prilikom

pražnjenja rashladnog kola.

⚠ UPOZORENJE: Ne oštećujte cevi rashladnog kola uređaja.

⚠ UPOZORENJE: Ventilacione otvore, u pregradi uređaja ili na ugradnoj strukturi, oslobodite prepreka.

⚠ UPOZORENJE: Ne koristite mehanička, električna ili hemijska sredstva koja se razlikuju od onih koje preporučuje proizvođač, kako biste ubrzali proces odmrzavanja.

⚠ UPOZORENJE: Ne koristite i ne postavljajte električne uređaje u odeljke uređaja osim ako proizvođač nije izričito odobrio takve uređaje.

⚠ UPOZORENJE: Uređaji za pravljenje leda i/ili aparati za vodu koji nisu direktno povezani na dovod vode moraju se puniti isključivo vodom za piće.

⚠ UPOZORENJE: Automatski uređaji za pravljenje leda i/ili aparati za vodu moraju da budu povezani na dovod vode koji obezbeđuje isključivo pijaću vodu, sa glavnim pritiskom vode između 0,17 i 0,81 MPa (1,7 i 8,1 bar).

⚠ Nemojte skladištiti eksplozivne supstance poput sprejeva i nemojte stavljati, ili koristiti benzin ili druge zapaljive materije u uređaju ili blizu njega.

⚠ Ne jedite (neotrovni) sadržaj pakovanja za led (kod nekih modela). Nemojte jesti kocke leda ili ledeni sladoled odmah nakon što ih izvadite iz zamrzivača jer mogu izazvati hladne opekotine.

⚠ Kod proizvoda koji su osmišljeni tako da koriste filter za vazduh unutar dostupnog poklopca ventilatora, filter mora uvek da bude na svom mestu kada frižider radi.

⚠ Ne stavljajte staklene posude sa tečnošću u odeljak zamrzivača zato što mogu da se polome.

Ne zaklanjajte ventilator (ako je dostupan) hranom. Nakon stavljanja hrane proverite da li se vrata odeljka dobro zatvaraju, posebno vrata zamrzivača.

⚠ Oštećena zaptivka mora se zameniti što je pre moguće.

⚠ Frižider koristite isključivo za smeštanje sveže hrane, a odeljak zamrzivača samo za smeštanje zamrznute hrane, zamrzavanje sveže hrane i pravljenje kockica leda.

⚠ Nemojte čuvati neupakovanu hranu u pregradama frižidera ili zamrzivača da biste izbegli direktan kontakt sa unutrašnjim površinama.

Aparati mogu da imaju specijalne pregrade (odeljak za svežu hranu, kutija sa nula stepeni...).

Osim ako nije drugačije navedeno u posebnoj brošuri za proizvod, one se mogu ukloniti, a da se zadrži isti učinak.



C-pentan se koristi kao sredstvo za raspršivanje u izolacionoj peni i spada u zapaljive gasove.

Najpogodniji odeljci uređaja za čuvanje određene vrste hrane, uzimajući u obzir različitu raspodelu

temperature u različitim odeljcima, su sledeći:

- Odeljak frižidera:

1) Gornji deo odeljka frižidera i vrata – temperaturna zona: Čuvanje tropskog voća, konzervi, pića, jaja, soseva, kiselih krastavaca, putera, džema

2) Srednja oblast odeljka frižidera – zona za hlađenje: Čuvanje sira, mleka, mlečnih proizvoda, jogurta

3) Donja oblast odeljka frižidera – najhladnija zona: Čuvanje hladnih jela, dezerta, mesa i ribe, čizkeja, sveže testenine, kisele pavlake, soseva, domaćih jela, kremova, pudinga i krem sira

4) Fioka za voće i povrće na dnu odeljka frižidera: Čuvanje povrća i voća (osim tropskog voća)

5) Pregrada za blago hlađenje: Meso i ribu čuvajte samo u najhladnijoj fioci – Odeljak zamrzivača:

Odeljak zone sa 4 zvezdice (****) je pogodan za zamrzavanje hrane sobne temperature i za čuvanje zamrznute hrane, jer se temperatura jednako raspodeljuje kroz čitav odeljak.

Kupovna zamrznuta hrana ima rok trajanja čuvanja naveden na pakovanju. Ovaj datum uzima u obzir vrstu hrane koja se čuva i stoga ovaj datum treba poštovati. Svežu hranu treba čuvati u sledećim vremenskim periodima: 1–3 meseca za sir, školjke, sladoled, šunku/kobasicu, mleko, svežu tečnost; 4 meseca za odrezak ili kotlete (goveđe, jagnjeće, svinjske); 6 meseci za puter ili margarin, živinsko meso (piletina, ćuretina); 8–12 meseci za voće (osim citrusa), pečeno meso (govedinu, svinjetinu, jagnjetinu), povrće. Rok trajanja na pakovanju hrane u zoni sa 2 zvezdice se mora poštovati.

Da biste izbegli kontaminaciju hrane, poštujujte sledeće:

– Otvorena vrata tokom dužeg perioda mogu uzrokovati znatno povećanje temperature u odeljcima uređaja.

– Redovno čistite površine koje mogu doći u kontakt sa hranom i pristupačne odvodne sisteme.

– Čistite rezervoare za vodu ako nisu korišćeni 48 sati; isperite sistem za vodu koji je povezan na dovod vode ako voda nije tekla 5 dana.

– Sirovo meso i ribu čuvajte u odgovarajućim posudama u frižideru, tako da ne dođu u kontakt sa ili da ne bi kapali na drugu hranu.

– Odeljci za zamrznutu hranu sa dve zvezdice su pogodni za čuvanje prethodno zamrznute hrane, čuvanje ili pravljenje sladoleda i kockica leda.

– Svežu hranu ne čuvajte u odeljcima sa jednom, dve ili tri zvezdice.

– Ako će rashladni uređaj biti prazan duže vreme, isključite ga, odmrznite, očistite, osušite i ostavite vrata otvorena da biste sprečili stvaranje buđi unutar uređaja.

INSTALACIJA

⚠ Ovim uređajem moraju rukovati i montirati ga dve ili više osoba – postoji rizik od povrede. Prilikom raspakivanja i ugradnje, koristite zaštitne rukavice – rizik od posekotina.

⚠ Ugradnju, uključujući dovod vode (ako postoji), električne priključke i popravke mora da obavi kvalifikovani tehničar. Nemojte popravljati ili menjati delove uređaja ukoliko to nije izričito navedeno u korisničkom priručniku. Držite decu podalje od mesta ugradnje. Posle vađenja uređaja iz pakovanja proverite da se nije ošteti tokom transporta. U slučaju da postoje neki problemi, obratite se svom prodavcu ili najbližem postprodajnom servisu. Nakon ugradnje, otpadna ambalaža (plastični delovi, delovi od stiropora itd.) se mora čuvati van domašaja dece – postoji rizik od gušenja. Pre ugradnje, uređaj se mora isključiti sa strujnog napajanja – postoji rizik od električnog udara.

Pazite da uređaj ne ošteti kabl za napajanje tokom ugradnje – postoji rizik od požara ili električnog udara. Aktivirajte uređaj tek nakon što je postupak montiranja završen.

⚠ Pazite da ne oštetite pod (npr. parket) prilikom pomeranja aparata. Uređaj postavite i podesite da stoji ravno na podu ili podlozi koja je dovoljno čvrsta da izdrži njegovu težinu i na mesto koje odgovara njegovoj veličini i nameni. Vodite računa o tome da se uređaj ne postavi blizu izvora toplote i da četiri nožice budu stabilne i čvrsto na podu, podešavajući ih po potrebi, a pomoću libele proverite da li je uređaj savršeno nivelisan. Sačekajte najmanje dva sata pre nego što uključite uređaj, da bi se obezbedila potpuna efikasnost rashladnog sistema.

⚠ UPOZORENJE: Prilikom postavljanja uređaja, vodite računa da kabl za napajanje ne bude zakačen ili oštećen.

⚠ UPOZORENJE: Da bi se izbegle opasnosti koje mogu da nastanu usled nestabilnosti, postavljanje ili učvršćivanje uređaja se mora izvršiti u skladu sa uputstvima proizvođača.

Nije dozvoljeno smestiti frižider tako da metalno crevo plinske peći, metalne cevi za gas ili vodu, ili električne žice budu u kontaktu sa zadnjom stranom frižidera (kalem kondenzatora).

⚠ Kako biste osigurali adekvatnu ventilaciju, ostavite prostora sa obe strane uređaja i iznad njega. Udaljenost između pozadine uređaja i zida koji se nalazi iza uređaja treba da iznosi najmanje 50 mm kako ne bi došlo do kontakta sa vrućim površinama. Smanjenje ovog rastojanja će povećati energetske potrošnje proizvoda.

Uklonite kabl za napajanje sa kuke kondenzatora tokom instalacije pre povezivanja proizvoda na strujno napajanje.

UPOZORENJA VEZANA ZA ELEKTRIČNU ENERGIJU

⚠ Mora postojati mogućnost isključivanja uređaja iz struje uklanjanjem priključka ako je on dostupan ili to učiniti pomoću dostupne sklopke s više polova instalirane uz utičnicu u skladu s pravilima ožičenja i uređaj mora biti uzemljen u skladu s nacionalnim

sigurnosnim standardima za električnu struju.

⚠ Ne koristite produžne kablove, višestruke utičnice ili adaptere. Nakon ugradnje električni delovi ne smeju da budu dostupni korisniku. Ne koristite uređaj kada ste mokri ili bosi.

Ne rukujte ovim uređajem ako mu je oštećen kabl za napajanje ili utikač, ako ne radi kako treba, ili ako je oštećen ili ste ga ispustili.

⚠ Ukoliko je kabl za napajanje oštećen, potrebno je da ga proizvođač, serviser ili druga kvalifikovana osoba zameni istim takvim kako bi se izbegla opasnost – postoji rizik od električnog udara.

⚠ UPOZORENJE: Ne postavljajte više prenosivih utičnica ili prenosivih napajanja na poleđinu uređaja.

ČIŠĆENJE I ODRŽAVANJE

⚠ UPOZORENJE: Pre obavljanja čišćenja ili održavanja, vodite računa da uređaj bude isključen i da ne bude priključen na strujno napajanje. Da biste izbegli rizik od telesne povrede, koristite zaštitne rukavice (rizik od posekotina) i zaštitne cipele (rizik od nagnječenja); u rukovanju treba da učestvuju dve osobe (manje opterećenje); nikada ne koristite opremu za čišćenje parom (postoji rizik od električnog udara). Popravke od strane nestručnih lica, za koje proizvođač nije dao odobrenje, mogu dovesti do rizika po zdravlje i bezbednost, za koje proizvođač ne može biti odgovoran. Svaki kvar ili oštećenje nastali usled popravke ili održavanja od strane nestručnih lica neće biti pokriveni garancijom, za šta su uslovi istaknuti u dokumentu koji je isporučen sa uređajem.

⚠ Ne koristite abrazivna ili agresivna sredstva za čišćenje poput sprejeva za prozore, praška za ribanje, zapaljivih tečnosti, voska za poliranje, koncentrovanih deterdženata, izbeljivača ili sredstava za čišćenje koji sadrže proizvode od nafte na plastičnim delovima, unutrašnjosti i ivicama i zaptivkama vrata. Ne koristite papirne ubruse, jastučice za ribanje ili druge grube pribore za čišćenje.

Ovaj uređaj za hlađenje nije predviđen za korišćenje kao ugradni uređaj.

Vrata i poklopce uređaja za hlađenje treba ukloniti pre odlaganja na deponiju, kako bi se izbeglo da se deca ili životinje zatvore unutar uređaja.

Preporučeno podešavanje:

- Odeljak frižidera: +4 °C ili MED
- Odeljak zamrzivača: -18 °C ili -20 °C

Radi optimizacije brzine zamrzavanja i dobijanja više prostora za skladištenje, odeljak zamrzivača se može koristiti bez fioka, a hrana se može postavljati direktno na dno odeljka.

Količina sveže hrane koju je moguće zamrznuti u

određenom vremenskom periodu je navedena na natpisnoj pločici.

Ograničenja količine su određena korpama, krilcima, fiokama, policama itd. Vodite računa da ove komponente i dalje mogu lako da se zatvore nakon postavljanja. Da bi se izbeglo bacanje hrane, pogledajte preporučeno podešavanje i vreme čuvanja, koji se mogu pronaći u korisničkom priručniku na mreži.

Napunite 2/3 posude za led vodom i vratite je u odeljak zamrzivača. Ni u kakvim okolnostima ne koristite oštre ili zašiljene predmete za uklanjanje leda. Informacije o modelu se mogu preuzeti pomoću QR koda prikazanog na energetske oznaci. Oznaka uključuje i identifikator modela koji može da se upotrebi za proveru registracije na portalu baze, na adresi <https://eprel.ec.europa.eu>.

Smernice, standardna dokumentacija, poručivanje rezervnih delova i dodatne informacije o proizvodu se mogu naći na ovoj adresi:

<https://parts-selfservice.europeanappliances.com>

ODLAGANJE AMBALAŽE

Ambalažni materijal je moguće 100% reciklirati i označen je reciklažnim simbolom . Zato različite delove ambalaže treba odgovorno odložiti i u potpunosti u skladu sa propisima lokalnih vlasti o odlaganju otpada.

ODLAGANJE KUĆNIH UREĐAJA

Ovaj uređaj je proizveden od materijala koji se mogu reciklirati ili ponovo upotrebiti.

Odložite ga u skladu s lokalnim propisima o odlaganju otpada.

Za više informacija o tretmanu, ponovnom iskorišćavanju i reciklaži kućnih električnih uređaja obratite se nadležnom lokalnom organu vlasti, službi za sakupljanje komunalnog otpada ili prodavnici u kojoj ste kupili uređaj. Ovaj uređaj je označen u skladu sa Evropskom direktivom 2012/19/EU o električnoj i elektronskoj opremi (WEEE) i u skladu sa regulativama o električnoj i elektronskoj opremi 2013 (sa izmenama i dopunama). Ako pravilno odložite proizvod na otpad, pomoći ćete u sprečavanju potencijalnih negativnih posledica po životnu sredinu i zdravlje ljudi.

Simbol  na proizvodu ili pratećim dokumentima ukazuje na to da sa njim ne treba postupati kao sa komunalnim otpadom, već ga treba predati odgovarajućem centru za sakupljanje i reciklažu električne i elektronske opreme.

SAVETI ZA UŠTEDU ENERGIJE

Uređaj postavite u suvu, dobro provetrenu prostoriju, daleko od izvora toplote (npr. radijatora, šporeta itd.), na mestu koje nije direktno izloženo suncu. Ako je neophodno, upotrebite izolacionu ploču.

Da bi se obezbedila odgovarajuća ventilacija, pratite uputstva za postavljanje.

Nedovoljna ventilacija sa zadnje strane proizvoda može da poveća potrošnju energije i smanji efikasnost hlađenja.

Često otvaranje vrata može da poveća energetske potrošnje.

Na unutrašnju temperaturu uređaja i na energetske potrošnje takođe može da utiče temperatura prostorije, kao i mesto na kom se uređaj nalazi. Ove faktore bi trebalo uzeti u obzir prilikom podešavanja temperature.

Otvaranje vrata svedite na najmanju moguću meru.

Kada otapate zamrznutu hranu, stavite je u frižider. Niska temperatura zaleđenih proizvoda hladi hranu u frižideru.

Toplu hranu i napitke treba ohladiti pre nego što ih smestite u uređaj.

Razmeštaj polica u frižideru nema nikakav uticaj na efikasnost korišćenja energije. Hranu smestite na police tako da se obezbedi odgovarajuća cirkulacija vazduha (hrana ne sme međusobno da se dodiruje i mora se ostaviti prostor između hrane i zadnjeg zida).

Skladišni kapacitet za zamrznutu hranu može da se poveća uklanjanjem korpi i, ako postoji, police za sprečavanje sakupljanja leda.

Ne brinite oko zvukova koji dolaze iz kompresora, jer su to normalni zvukovi koji nastaju prilikom rada.



Karakteristike proizvoda

Dizajn Total no frost
Sistem za hlađenje sa višestrukim protokom vazduha

Elektronska regulacija temperature Unutrašnje LED osvetljenje

Naziv delova:

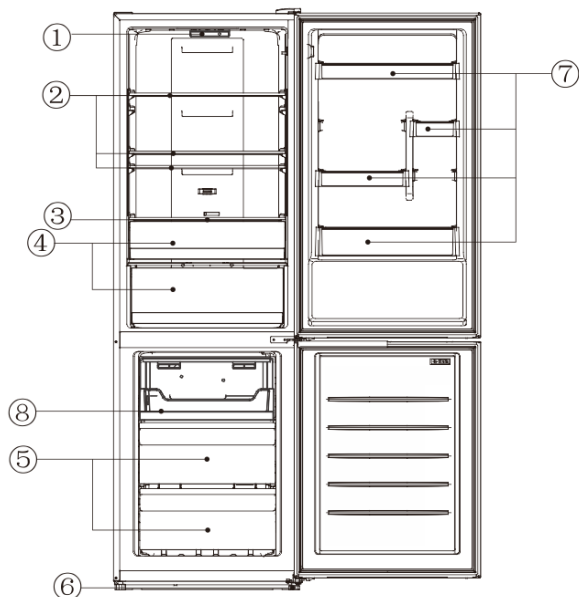

Ne	Opis
1	Temperaturni režimi i LED svetlo
2	Staklene police frižidera
3	Poklopac fiokice za sveže voće i povrće
4	Fioka za salatu
5	fiokice zamrzivača
6	Nožice za nivelisanje
7	Pregrade za flaše
8	Slavica

Zbog tehnoloških inovacija, opisi proizvoda u ovom priručniku možda neće biti u potpunosti u skladu sa vašim frižiderom. Detaljne informacije su u skladu sa konačnim proizvodom.

Pripreme za upotrebu

Mesto ugradnje:

1. Uslov za ventilaciju

Položaj koji izaberete za ugradnju frižidera treba da bude dobro provetren i da ima manje toplog vazduha. Ne postavljajte frižider blizu izvora toplote kao što je šporet ili kotao i ne izlažite ga direktnom sunčevom svetlu, čime ćete obezbediti efekat hlađenja uz uštedu energije. Ne postavljajte frižider na vlažnom mestu, kako biste sprečili da zarđa i eventualni strujni udar. Odnos količine rashladnog sredstva u frižideru podeljen sa ukupnom površinom prostorije u kojoj se frižider nalazi treba da bude manji od $8\text{ g} / \text{m}^3$.

Napomena: Količina rashladnog sredstva u frižideru je zapisana na natpisnoj pločici.

2. Prostor za rasipanje toplote

Dok radi, frižider emituje toplotu u okruženje. Stoga, potrebno je barem 30 mm razmaka od gore, više od 100 mm sa obe strane, kao i preko 50 mm sa zadnje strane frižidera.

Dimenzije u mm:

W	D	H	A	B	C (°)	E	F
595	635	1855	966	1176	130	50	100

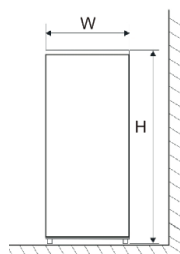

SI. 1

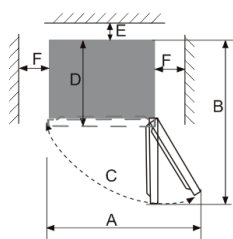

SI. 2

Napomena: Slika 1 i slika 2 samo ilustruju potrebne razmake za proizvod.

3. Ravno tlo

Frižider postavite na čvrsto i ravno tlo (pod) kako bi bio stabilan, jer će u suprotnom proizvoditi jače vibracije i buku. Kada je frižider postavljen na podne materijale poput tepiha, slamnate prostirke, polivinil hlorida, ispod frižidera treba postaviti čvrste podloge, kako bi se sprečila promena u boji usled rasipanja toplote.

 Potrebno je obezbediti neometanu ventilaciju oko uređaja ili u ugrađenoj konstrukciji.

Pripreme za upotrebu

1. Vreme mirovanja

Pošto frižider pravilno ugradite i dobro očistite, nemojte ga odmah uključivati. Vodite računa da frižider uključite nakon više od 1 sata mirovanja, kako biste obezbedili njegov normalan rad.

2. Čišćenje

Proverite delove dodatne opreme u frižideru i unutrašnjost obrišite mekom krpom.

3. Uključivanje

Umetnite utikač u stabilnu utičnicu da biste pokrenuli kompresor. Nakon 1 sata otvorite vrata frižidera, ako se temperatura u odeljku frižidera primetno snizi, to znači da rashladni sistem normalno funkcioniše.

4. Čuvanje hrane

Nakon izvesnog vremenskog perioda rada frižidera, unutrašnja temperatura frižidera će se automatski regulisati u skladu sa korisničkim podešavanjem temperature. Kada se frižider u potpunosti ohladi, stavite u njega hranu, za čije hlađenje je uglavnom potrebno 2–3 sata. Leti, kada je temperatura visoka, potrebno je više od 4 sata da se hrana u potpunosti ohladi (pokušajte da vrata frižidera otvarate što je ređe moguće, kako bi se unutrašnja temperatura snizila).

! Ako je frižider postavljen na vlažnom mestu, obavezno proverite da li su žica za uzemljenje i prekidač strujnog kola čitavi. Ako se javlja buka izazvana vibracijama usled toga što frižider dodiruje zid ili zid pocni usled strujanja vazduha oko kompresora, odmaknite frižider od zida. Podešavanje frižidera može da izazove zvučne smetnje ili poremećaje slike na mobilnom telefonu, fiksnom telefonu, radio prijemniku ili televizoru u blizini, pa u tom slučaju pokušajte da frižider postavite što dalje.

Funkcije

1. Funkcije

1.1 Podešavanje temperature

Temperatura može da se podesi pritiskom na taster „Podesi“. Pri svakom pritisku na taster „Podesi“, indikator trenutnog režima se isključuje dok se uključuje indikator sledećeg režima, sa potvrđenim podešavanjem pomenutog režima ukoliko ne pritisnete taster u roku od 5 s (inače, podešavanje režima će biti nevažeće). Nakon što podešavanje stupi na snagu, temperatura će se momentalno regulisati u skladu sa podešavanjem režima.



Temperaturni režimi se menjaju po sledećem redosledu: „5→4→3→2→1→FAST COOL→5“ (5→4→3→2→1→BRZO HLADENJE→5)





NAJHLADNIJE ↑ ↓ HLADNO	5	Kada je korisniku potrebna niža temperatura.
	4	
	3	Pri normalnom korišćenju.
	2	Kada korisniku nije potrebna niža temperatura.
	1	

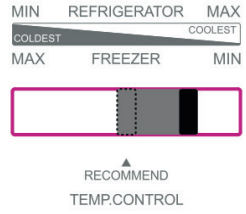

- Kada temperaturni režim ostane nepromenjen, podesite polugu za regulaciju vazduha s leva nadesno, temperatura frižidera će se smanjiti, a temperatura zamrzivača će se povećati.

- Kada temperaturni režim ostane nepromenjen, podesite polugu za regulaciju vazduha s desna nalevo, temperatura frižidera će se povećati, a temperatura zamrzivača će se smanjiti.
- Preporučuje se da polugu za regulaciju vazduha postavite u srednji položaj. Kada je korisniku potrebna niža temperatura zamrzivača, pravilno podesite polugu za regulaciju vazduha ulevo, tada će se temperatura zamrzivača smanjiti, a temperatura frižidera povećati. Kada se postigne željena temperatura, pravovremeno vratite polugu za regulaciju vazduha u srednji položaj.

Termostat frižidera i poluga za regulaciju vazduha treba zajedno da se koriste.

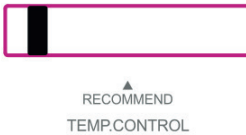
Prilagođavanje temperature			
Radno okruženje	Preporučeno podešavanje režima na ekranu	Preporučeni položaj poluge za regulaciju vazduha	Napomene
Više od 35 °C			1) Preporučuje se postavljanje u srednji režim. 2) Temperaturni režimi mogu da se podese kao što je preporučeno u levoj tabeli u slučaju promene temperature okruženja oko frižidera.
16–35 °C			
Manje od 16 °C			

- Kada je temperatura okruženja oko frižidera veća od 35 °C, ne podešavajte termostat na režim 5, a polugu za regulaciju vazduha postavite u krajnje levi položaj, da ne bi uticali na normalno hlađenje frižidera.
- Nemojte podešavati termostat na režim 5 i postavljati polugu za regulaciju vazduha u položaj skroz desno, kako biste izbegli nedovoljno hlađenje odeljka frižidera.
- Ako temperatura frižidera nije niska ili je nedovoljno niska, podesite termostat u srednji režim, a polugu za regulaciju vazduha postavite u srednji položaj.
- Ukoliko je omogućena funkcija „Brzo hlađenje“, postavite polugu za regulaciju vazduha u srednji položaj.

1.2 „PUSH&GO“

Brzo spuštanje temperature je korisno za sprečavanje gubitka hranljivih materija i očuvanju svežine hrane.

Nakon ukupnog vremena rada od 30 sati, funkcija za brzo hlađenje će se automatski isključiti, a temperaturni režim vratiti na režim koji je bio podešen pre omogućavanja funkcije za brzo hlađenje.

1.3 Alarm za otvorena vrata

Ako su vrata frižidera otvorena duže od 3 minuta, neprekidno će se oglašavati zvučni alarmi, što je moguće prekinuti pritiskom na taster za podešavanje, ali će se ponovo pokrenuti nakon 3 minuta, ukoliko vrata i dalje budu otvorena. Alarmi neće prestati dok se vrata ne zatvore.

1.4 Memorija u slučaju nestanka struje

U slučaju nestanka struje, kada se napajanje ponovo uspostavi, frižider će zapamtiti stanje rada pre nestanka struje.

1.5 Odlaganje uključivanja

Radi zaštite kompresora frižidera u slučaju kratkotrajnog nestanka struje (npr. kraće od 5 minuta), kompresor se neće pokretati odmah nakon ponovnog uspostavljanja napajanja.

1.6 Alarm za kvar

Kada treperi indikatorska lampica za režim 5 ili režim 3 ili režim 1, to označava kvar frižidera. U tom slučaju se obratite osobi zaduženoj za postprodajne usluge radi organizovanja servisne posete.

Uputstva za čuvanje hrane

Mere opreza za upotrebu

- Uređaj može imati problema u radu (postoji mogućnost odmrzavanja ili prevelikog povećanja temperature u odeljku za smrznutu hranu) kada se duži vremenski period nalazi ispod donje granice temperaturnog opsega za koji je rashladni uređaj projektovan
- Informacije o klimatskom tipu uređaja su navedene na natpisnoj pločici.
- Na unutrašnju temperaturu mogu da utiču faktori poput lokacije rashladnog uređaja, temperature okruženja i učestalost otva-

ranja vrata itd., i po potrebi, treba napomenuti da bi moglo biti potrebno prilagoditi podešavanje uređaja za kontrolu temperature u skladu sa ovim faktorima.

- Gazirana pića ne bi trebalo čuvati u odeljku zamrzivača ili odeljku sa niskom temperaturom, a neke proizvode poput vodenih sladoleda ne bi trebalo konzumirati kada su previše hladni.

Mesto za čuvanje hrane

Usled strujanja hladnog vazduha u frižideru, temperatura u svakoj oblasti frižidera se razlikuje, tako da bi u različitim oblastima trebalo čuvati različite vrste hrane.

Odeljak za svežu hranu je pogodan za čuvanje hrane koja ne treba da se zamrzava, kuvane hrane, piva, jaja, nekih umaka koji zahtevaju čuvanje na hladnom, mleka, voćnih sokova itd. Posuda za voće i povrće je pogodna za čuvanje povrća, voća itd.

Odeljak zamrzivača je pogodan za čuvanje sladoleda, smrznute hrane i hrane koju treba očuvati dug vremenski period.

Korišćenje odeljka za svežu hranu

Polica frižidera: Kada uklanjate policu, prvo je podignite, pa je zatim izvucite; pri postavljanju police, postavite je u odgovarajući položaj pre nego što je spustite. Zadnju prirubnicu police držite nagore, da biste sprečili da hrana dođe u dodir sa zidom obloge. Kada uklanjate ili postavljate policu, čvrsto je držite i pažljivo njome rukujte kako biste izbegli oštećenje.

Posuda za voće i povrće: Izvucite posudu za voće i povrće da biste imali pristup hrani. Nakon korišćenja ili čišćenja poklopca posude za voće i povrće, obavezno je ponovo postavite na posudu za voće i povrće, radi očuvanja unutrašnje temperature posude za voće i povrće.

Korišćenje poluge za regulisanje vlažnosti u posudi za voće i povrće

Poluga za regulisanje vlažnosti u posudi za voće i povrće je projektovana za očuvanje vlažnosti i svežine povrća koje se čuva u posudi. Pomeranjem poluge za regulisanje vlažnosti nadesno, tako da bude otvoreno više otvora, u posudi za voće i povrće će biti manja vlažnost. Pomeranjem poluge za regulisanje vlažnosti nalevo, tako da bude otvoreno manje otvora, u posudi za voće i povrće će biti veća vlažnost.

Kako koristiti kutiju za pravljenje leda

Kutiju za pravljenje leda postavite u gornji položaj odeljka zamrzivača, tako da se zaledi što je pre moguće.

Mere opreza za čuvanje hrane

Preporučuje se da hranu očistite i osušite pre nego što je odložite u frižider. Pre nego što hranu stavite u frižider, preporučuje se da je zatvorite, kako biste sprečili isparavanje vode i očuvali svežinu voća i povrća, a takođe sprečili mešanje mirisa.

Nemojte stavljati previše hrane ili pretešku hranu u frižider. Obezbedite dovoljan razmak između hrane; ukoliko stoji preblizu, blokiraće se protok hladnog vazduha, što će uticati na učinak hlađenja. Nemojte odlagati previše hrane ili pretešku hranu, kako biste izbegli lom police. Prilikom odlaganja hrane, vodite računa da ne dodiruje unutrašnje zidove; takođe nemojte stavljati hranu sa velikim sadržajem vode blizu zadnjeg zida frižidera, kako se ne bi zaledila na unutrašnjem zidu.

Skladištenja hrane po kategorijama:

Hranu treba odlagati po kategorijama, tako da hrana koju svakodnevno jedete stoji na prednjem delu police, kako bi se skratilo vreme tokom kojeg vrata soje otvorena i sprečilo kvarenje hrane usled isteka roka.

Saveti za uštedu energije: Sačekajte da se vrela hrana ohladi na sobnu temperaturu pre nego što je stavite u frižider. Zamrznuću hranu stavite u odeljak za svežu hranu kako bi se odmrzla, koristeći nisku temperaturu zamrznute hrane za hlađenje sveže hrane, time štedeći energiju.

Čuvanje povrća i voća

U slučaju rashladnih uređaja sa pregradom za blago hlađenje, potrebno je napomenuti da su neke vrste svežeg povrća i voća osetljivije na hladnoću i da nisu podesne za čuvanje u ovom odeljku.

Korišćenje odeljka za čuvanje zamrznute hrane

Temperatura zamrzivača se održava ispod -18 °C i preporučuje se da u odeljku zamrzivača čuvate hranu radi dugotrajnog očuvanja, ali je važno da se pridržavate roka skladištenja koji je naveden na ambalaži.

Fioke zamrzivača se koriste za skladištenje hrane koju treba zamrznuti. Ribu i meso u velikim komadima treba iseći na manje komade i upakovati u kese za očuvanje svežine, kako biste mogli da ih ravnomerno rasporedite u fiokama zamrzivača.

- Sačekajte da se vrela hrana ohladi na sobnu temperaturu pre nego što je stavite u odeljak zamrzivača.
- U odeljak zamrzivača nemojte stavljati staklene posude sa tečnošću niti hermetički zatvorenu konzerviranu tečnost, kako biste izbegli pucanje usled širenja zapremine nakon zamrzavanja tečnosti.
- Hranu podelite u odgovarajuće male porcije
- Preporučuje se da hranu upakujete pre zamrzavanja, a kesa za pakovanje bi trebalo da bude suva, ukoliko se kese za pakovanje zamrzavaju zajedno. Hrana treba da bude upakovana ili pokrivena odgovarajućim materijalima koji su čvrsti, bezukusni, ne propuštaju vodu i vazduh, nisu toksični i bez zagađenja su, kako bi se izbeglo međusobno zagađivanje i prenošenje mirisa.

Saveti za kupovinu zamrznute hrane

1. Prilikom kupovine zamrznute hrane, pogledajte smernice za čuvanje na pakovanju. Svaki artikal zamrznute hrane moći ćete da čuvate tokom perioda koji je prikazan uz oznaku sa zvezdicama. To je obično period naveden kao „Najbolje iskoristiti pre“^x, smešten sa prednje strane pakovanja.
2. Proverite temperaturu u vitrini za zamrznutu hranu u prodavnici u kojoj kupujete zamrznutu hranu.
3. Uverite se da je pakovanje zamrznute hrane u savršenom stanju.
4. Zamrznute proizvode uvek kupujte na kraju vaše kupovine ili posete supermarketu.
5. Pokušajte da zamrznutu hranu držite zajedno tokom kupovine i na putu kući, jer će to pomoći da hrana ostane hladnija.
6. Ne kupujte zamrznutu hranu ako ne možete odmah da je zamrznete. U većini supermarketa i prodavnica alata možete kupiti posebne izolovane kese. One duže održavaju nisku temperaturu zamrznute hrane.
7. Za neku hranu nije potrebno odmrzavanje pre kuvanja. Povrće i testenina mogu da se direktno ubace u ključalu vodu ili da se pripremaju na pari. Zamrznuti sosovi i supe mogu da se stave u šerpu i blago zagrevaju dok se ne odmrznu.
8. Koristite kvalitetnu hranu i trudite se da je što manje dirate. Kada se hrana zamrzava u malim količinama, biće potrebno kraće

vreme da se zamrzne i odmrzne.

9. Procenite količinu hrane koju želite da zamrznete. Prilikom zamrzavanja velike količine sveže hrane, podesite kontrolno dugme za podešavanje temperature na nizak režim, sa smanjenom temperaturom zamrzivača. Tako hrana može brzo da se zamrzne, uz očuvanje njene svežine.

Saveti za posebne potrebe

Premeštanje frižidera/zamrzivača

- **Mesto**

Ne postavljajte frižider/zamrzivač blizu izvora toplote, npr. šporeta, kotla ili radijatora. Ne izlažite ga direktnom sunčevom svetlu u pomoćnim objektima ili staklenim baštama.

- **Nivelisanje**

Vodite računa da nivelirate frižider/zamrzivač pomoću prednjih nožica za nivelisanje. Ako nije poravnat, to će uticati na zaptivne performanse zaptivke na vratima frižidera/zamrzivača ili čak može dovesti do kvara u radu frižidera/zamrzivača.

Nakon postavljanja frižidera/zamrzivača, sačekajte 4 sata pre korišćenja, kako bi rashladno sredstvo moglo da se slegne.

- **Instalacija**

Nemojte pokrivati niti blokirati ventilacione otvore ili rešetke vašeg uređaja.

Kada ste van kuće na duži vremenski period

- Ako uređaj nećete koristiti nekoliko meseci, prvo ga isključite, a zatim iskopčajte utikač iz zidne utičnice.
- Izvadite svu hranu.
- Dobro očistite i osušite unutrašnjost. Ostavite odškrinuta vrata, kako biste sprečili pojavu mirisa i buđi: blokirajte ih u otvorenom položaju ili ih po potrebi uklonite.
- Očišćeni uređaj držite na suvom, provetrenom mestu i dalje od izvora toplote, postavite ga ravno i nemojte stavljati teške predmete na njega.
- Uređaj ne bi trebalo da bude dostupan deci za igru.

Održavanje i čišćenje

 **Pre čišćenja prvo iskopčajte utikač za napajanje; Nemojte priključivati niti iskopčavati utikač mokrim rukama, jer postoji opasnost od strujnog udara i povrede. Nemojte direktno prosipati vodu na frižider, kako biste izbegli pojavu rđe, električni proboj i nezgode. Ne zavljučite ruke ispod frižidera, jer biste mogli da se ogrebete na oštre metalne ivice.**

Unutrašnje i spoljašnje čišćenje

Ostaci hrane u frižideru mogu dovesti do pojave neprijatnog mirisa, pa stoga morate redovno da čistite frižider. Odeljak za svežu hranu se uglavnom čisti jednom mesečno.

Uklonite sve police, posudu za voće i povrće, pregrade za flaše, pokrivnu ploču, fioke itd., i očistite ih mekom krpom ili sunderom potopljenim u toplu vodu ili neutralni deterdžent.

Često čistite prašinu nakupljenu na zadnjem panelu i bočnim pločama frižidera.

Nakon korišćenja deterdženta, obavezno ga isperite čistom vodom, pa obrišite da se osuši.

 **Nemojte koristiti četku sa čekinjama, čeličnu žičanu četku, deterdžent, praškasti sapun, alkalni deterdžent, benzen, benzin, kiselinu, vrelu vodu i druge korozivne ili rastvorljive agense za čišćenje površine kućišta, zaptivke vrata, plastičnih dekorativnih delova itd., kako biste izbegli oštećenje.**

Pažljivo obrišite zaptivku vrata da se osuši, obrišite žleb pomoću drvenog štapića omotanog pamučnim kanapom. Nakon čišćenja, prvo pričvrstite četiri ugla zaptivke vrata, a zatim je utisnite deo po deo u žleb vrata.

Prekid napajanja ili kvar rashladnog sistema

- Pobrinite se za zamrznutu hranu u slučaju dužeg prekida u radu rashladnog uređaja (poput prekida u snabdevanju strujom ili kvara rashladnog sistema).
- Trudite se da što ređe otvarate vrata frižidera, na taj način se hrana može čuvati bezbedno i ostati sveža satima čak i tokom toplog leta.
- Ukoliko unapred saznate kada će biti prekida u snabdevanju strujom:

1) Podesite dugme termostata na visoki režim jedan sat unapred, kako bi se hrana u potpunosti zamrzla (Za to vreme nemojte dodavati nove namirnice!). Kada se uspostavi normalno snabdevanje strujom, vratite temperaturni režim na originalno podešavanje u razumnom roku.

2) Takođe možete praviti led u hermetički zatvorenoj posudi i staviti je u gornji deo zamrzivača, kako biste produžili vreme čuvanja svežih namirnica.

⚠ Napomena: Kada počnete da koristite frižider, najbolje je da ga neprestano koristite; i u normalnim okolnostima, nemojte prekidati da ga koristite, kako ne biste uticali na njegov radni vek.

Odmrzavanje

Ovaj uređaj je projektovan sa funkcijom za automatsko odmrzavanje, pa nema potrebe da ga ručno odmrzavate.

Zamena sijalice

Frižider za osvetljenje koristi LED sijalicu, koju odlikuje mala potrošnja energije i dug radni vek. U slučaju bilo kakve nenormalnosti, obratite se osoblju postprodajnog servisa radi organizovanja servisne posete.

Bezbednosna provera nakon održavanja

Da li je kabl za napajanje pokidan ili oštećen?

Da li je utikač za napajanje pravilno stavljen u utičnicu?

Da li se utikač za napajanje nenormalno zagreva?

⚠ Napomena: U slučaju oštećenja ili zaprljanosti kabla za napajanje i utikača može doći do strujnog udara i požara. U slučaju bilo kakve nenormalnosti, iskopčajte utikač za napajanje i obratite se prodavcu.

Kako demontirati delove

Pregrada za flaše u vratima frižidera:

Obema rukama držite pregradu za flaše i zatim je gurnite nagore.

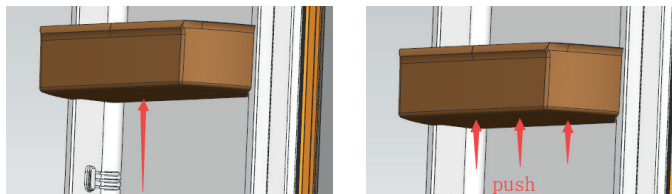

Polica frižidera:

Držite jedan kraj police da biste je podigli, a međuvremenu je povucite ka spolja i tako možete da izvadite policu.

Jednostavna analiza i eliminacija kvarova

Što se tiče sledećih manjih kvarova, nije neophodno da tehničko servisno osoblje rešava svaki kvar; vi možete da pokušate da rešite problem.

Situacija	Provera	Rešenja
<ul style="list-style-type: none">• Potpuni izostanak hlađenja	<ul style="list-style-type: none">• Da li je utikač iskopčan?• Da li su prekidači i osigurači neispravni?• Nema struje ili je došlo do prekida linije?• Gde je frižider postavljen? Da li je postavljen na balkonima, u garažama, ostavama i drugim mestima gde je temperatura okruženja niža od 10 °C?	<ul style="list-style-type: none">• Ponovo priključite utikač• Otvaranjem vrata i proverom da li je sijalica uključena.• Nestanak struje ili prekid linije?• Frižider postavite na mestu gde je zaštićen i gde je temperatura okruženja veća od 10 °C. Ako je vaš uređaj izložen preniskoj temperaturi, unutrašnji sistem za hlađenje možda neće pravilno funkcionisati.
<ul style="list-style-type: none">• Neuobičajena buka	<ul style="list-style-type: none">• Da li je frižider stabilan?• Da li frižider dodiruje zid?	<ul style="list-style-type: none">• Podesite podesive nožice frižidera.• Udaljite ga od zida.

<ul style="list-style-type: none"> Loša efikasnost hlađenja 	<ul style="list-style-type: none"> Da li stavljate vrelu hranu ili previše hrane? Da li često otvarate vrata? Da li kesom s hranom kačite zaptivku vrata? Direktna sunčeva svetlost ili blizu peći ili šporeta? Da li je dobro provetreno? Podešavanje temperature je previše soko? 	<ul style="list-style-type: none"> Stavljanje hrane u frižider kada se vrela hrana ohladi. Proveravanje i zatvaranje vrata. Uklanjanje frižidera dalje od izvora toplote. Održavanje razmaka radi dobre ventilacije. Podešavanje na odgovarajuću temperaturu.
<ul style="list-style-type: none"> Neobičan miris u frižideru 	<ul style="list-style-type: none"> Ima li pokvarene hrane? Da li je potrebno da očistite frižider? Da li pakujete hranu koja ima intenzivan miris? 	<ul style="list-style-type: none"> Bacanje pokvarene hrane. Čišćenje frižidera. Upakivanje hrane sa intenzivnim mirisom.
<ul style="list-style-type: none"> LED sijalica uvek treperi 	<ul style="list-style-type: none"> Da li su vrata su otvorena duže od 10 minuta? 	<ul style="list-style-type: none"> Zatvorite vrata frižidera, nakon 2 s ih ponovo otvorite i proverite da li je LED sijalica počela normalno da funkcioniše.

! Napomena: Ako prethodno navedeni opisi nisu primenljivi za rešavanje problema, nemojte sami vršiti demontažu i popravku. Popravke obavljene od strane neiskusnih osoba mogu da dovedu do telesne povrede ili ozbiljnog kvara. Obratite se lokalnoj prodavnici u kojoj ste obavili kupovinu. Ovaj proizvod bi trebalo da servisira ovlašćeni inženjer uz korišćenje isključivo originalnih rezervnih delova.

Kada se uređaj ne koristi duže vreme, isključite ga iz strujne utičnice, izvadite sve namirnice i očistite ga, ostavljajući odškrinuta vrata kako biste sprečili neprijatne mirise.

Sertifikacije

Informacije o električnoj energiji

Ovaj električni uređaj mora biti uzemljen.

Ovaj proizvod je opremljen utikačem, koji je podesan za sve domove opremljene utičnicama koje ispunjavaju trenutne specifikacije

Ako postavljeni utikač nije podesan za vaše utičnice, trebalo bi ga odseći i pažljivo odložiti. Da biste izbegli eventualnu opasnost od strujnog udara, ne priključujte odloženi utikač u utičnicu.

Ovaj proizvod je u skladu sa EEC direktivama.

Upozorenja za odlaganje

- Rashladno sredstvo i ciklopentanski materijal za penu koji se koriste za frižider su zapaljivi. Stoga, kada se frižider povlači iz upotrebe, treba ga držati dalje od bilo kakvog plamena i predati ga specijalizovanoj kompaniji koja ima odgovarajuće kvalifikacije za reciklažu, gde neće biti spaljen, kako bi se sprečilo zagađenje životne sredine ili neka druga šteta.
- Kada povlačite frižider iz upotrebe, demontirajte vrata i uklonite zaptivku vrata i police; Vrata i police stavite na odgovarajuće mesto, kako biste sprečili mogućnost da se dete zaglavi.

Uputstva za bezbedno uklanjanje

Odlaganje

Stari uređaji i dalje imaju određenu preostalu vrednost. Ekološki pristup će obezbediti reciklažu vrednih sirovina.

Rashladna sredstva koja se koriste u vašoj opremi i izolacionim materijalima zahtevaju posebne postupke za rukovanje. Pre rukovanja, uverite se da nema oštećenja cevi na poleđini opreme.

Ažurirane informacije o opcijama za odlaganje stare opreme i pakovanja za staru opremu možete dobiti od lokalne opštinske uprave

Pravilno odlaganje ovog proizvoda	
	<p>Ova oznaka znači da ovaj proizvod ne bi trebalo odlagati sa drugim otpadom iz domaćinstva u celoj EU. Da biste sprečili eventualno zagađenje životne sredine ili narušavanje ljudskog zdravlja usled nekontrolisanog odlaganja otpada, reciklirajte ga odgovorno kako biste podržali održivo ponovno korišćenje materijalnih resursa. Da biste vratili svoj polovni uređaj, koristite sisteme za vraćanje i sakupljanje ili se obratite prodavcu od koga ste kupili proizvod. Oni mogu da odnesu ovaj proizvod na reciklažu koja je bezbedna po životnu sredinu.</p>

UPUTSTVA ZA PROMENU SMERA OTVARANJA VRATA

Ako uređaj položite na zadnju ili bočnu stranu tokom ovog procesa, morate da sačekate da 6 sati stoji uspravno pre nego što ga priključite na napajanje, kako biste izbegli oštećenje unutrašnjih komponenti.

1. Uklonite poklopac otvora za zavrtnj sa gornje leve strane kućišta. Uklonite poklopac gornje šarke i gornju šarku sa gornje desne strane kućišta. Uklonite vrata zamrzivača sa kućišta.
2. Uklonite srednju šarku sa desne strane kućišta. Uklonite vrata frižidera sa kućišta. Uklonite poklopce otvora za zavrtnj sa leve strane kućišta. Uklonite vrata frižidera sa kućišta.
3. Uklonite donju šarku sa donje desne strane kućišta.
4. Uklonite osovinu klina iz desnog otvora na donjoj šarci, a zatim umetnite osovinu klina u levi otvor na donjoj šarci.
5. Postavite donju šarku na donju levu stranu kućišta.
6. Uklonite graničnik vrata zamrzivača sa donje desne strane i prebacite na levu stranu vrata. Izvadite levi graničnik vrata iz vreće sa dodatnom opremom, postavite ga na donju levu stranu vrata frižidera.
7. Pomerite ležaj vrata sa gornje desne strane vrata frižidera i uklonite poklopac otvora za šarku sa gornje leve strane vrata. Zamenite im mesta.
8. Postavite vrata zamrzivača na kućište. Postavite srednju šarku na levu stranu kućišta. Postavite poklopce otvora za zavrtnj na desnu stranu kućišta.
9. Postavite vrata frižidera na kućište. Postavite gornju šarku na gornju levu stranu kućišta. Postavite poklopac otvora za zavrtnj na gornju desnu stranu kućišta.

Napomena: Ova uputstva se odnose na modele koji fabrički stižu sa vratima koja se otvaraju nadesno. Ako se na vašem uređaju vrata otvaraju nalevo, zamenite „levo“ i „desno“ u ovim uputstvima.

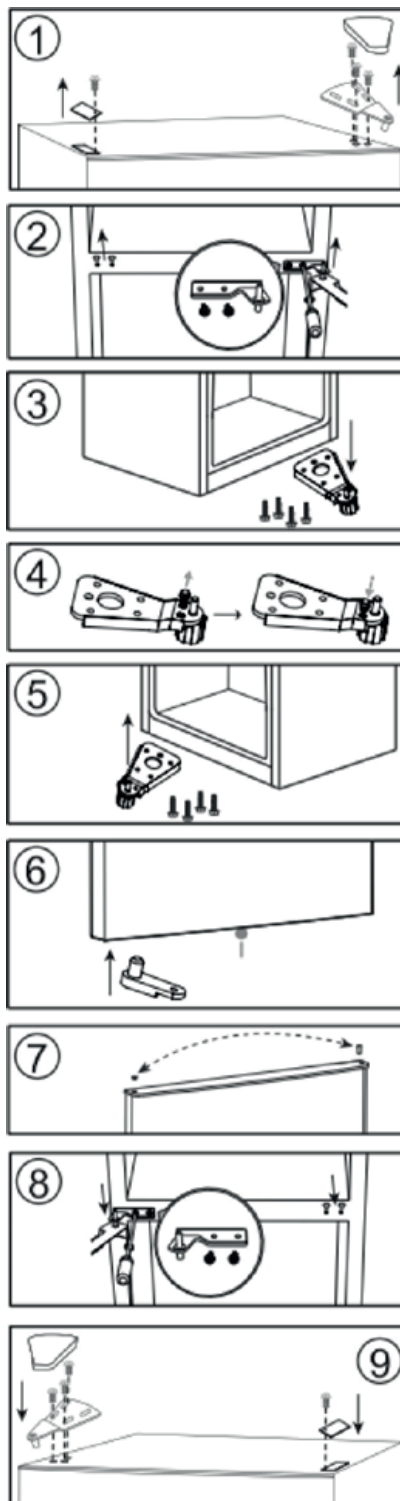

CONSIGNES DE SÉCURITÉ

IMPORTANT - À LIRE ET À RESPECTER

Avant d'utiliser l'appareil, il convient de lire attentivement les consignes de sécurité. Conservez-les à portée pour consultation ultérieure. Ces instructions et l'appareil lui-même fournissent d'importantes consignes de sécurité qui doivent être respectées à tout moment. Le fabricant décline toute responsabilité en cas de non-respect des présentes consignes de sécurité, pour une utilisation inadaptée de l'appareil un ou réglage incorrect des commandes.

⚠ Les enfants en bas âge (0-3 ans) doivent être tenus à l'écart de l'appareil. Les jeunes enfants (3-8 ans) doivent rester éloignés de l'appareil sauf s'ils sont surveillés en continu. Les enfants à partir de 8 ans et les personnes présentant des capacités physiques, sensorielles ou mentales réduites ou un manque d'expérience et de connaissances peuvent utiliser cet appareil uniquement s'ils sont surveillés ou ont reçu des instructions sur l'utilisation en toute sécurité et s'ils comprennent les risques impliqués. Les enfants ne doivent pas jouer avec l'appareil. Le nettoyage et l'entretien par l'utilisateur ne doivent pas être réalisés par des enfants sans surveillance. Les enfants âgés de 3 à 8 ans sont autorisés à charger et décharger les appareils de réfrigération.

UTILISATION AUTORISÉE

⚠ ATTENTION : L'appareil n'est pas destiné à être actionné par le biais d'un dispositif de commutation externe, comme une minuterie, ou un système de télécommande séparé.

⚠ Cet appareil est destiné à un usage domestique et peut aussi être utilisé dans les endroits suivants : cuisines pour le personnel dans les magasins, bureaux et autres environnements de travail ; dans les fermes ; par les clients dans les hôtels, motels, et autres résidences similaires.

⚠ Cet appareil n'est pas conçu pour une utilisation professionnelle. N'utilisez pas l'appareil en extérieur.

⚠ L'ampoule utilisée dans l'appareil est spécialement conçue pour des appareils ménagers et ne convient pas à l'éclairage général d'une pièce au domicile (Règlement CE 244/2009).

⚠ L'appareil est conçu pour fonctionner dans des endroits où la température ambiante se trouve dans les plages suivantes, en fonction de la classe climatique indiquée sur la plaque signalétique. L'appareil risque de ne pas fonctionner correctement s'il reste pendant une longue période à une température supérieure ou inférieure à la plage prévue.

Températures ambiantes classe climatique :

SN : De 10°C à 32°C ;

N : De 16°C à 32°C

ST : De 16°C à 38°C ;

T : De 16°C à 43°C

⚠ Cet appareil ne contient pas de CFC. Le circuit de réfrigérant contient du R600a (HC). Appareils avec isobutane (R600a) : l'isobutane est un gaz naturel qui n'est pas nuisible à l'environnement, mais il est inflammable. Par conséquent, assurez-vous que les tuyaux du circuit réfrigérant ne sont pas endommagés, surtout lorsque vous videz le circuit réfrigérant.

⚠ AVERTISSEMENT : N'endommagez pas les tuyaux du circuit de refroidissement de l'appareil.

⚠ AVERTISSEMENT : Veillez à ce que les ouvertures de ventilation, dans l'enceinte de l'appareil ou dans la structure intégrée, soient dénuées d'obstructions.

⚠ AVERTISSEMENT : N'utilisez pas des moyens mécaniques, électriques ou chimiques différents de ceux recommandés par le fabricant pour accélérer le processus de décongélation.

⚠ AVERTISSEMENT : N'utilisez pas ou ne placez pas les dispositifs électriques à l'intérieur des compartiments de l'appareil s'ils ne sont pas du type expressément autorisé par le fabricant.

⚠ AVERTISSEMENT : Les machines à glaçons et/ou les distributeurs d'eau non directement raccordés à l'arrivée d'eau doivent être remplis uniquement avec de l'eau potable.

⚠ AVERTISSEMENT : Les distributeurs automatiques de glaçons et/ou d'eau doivent être raccordés à une alimentation en eau potable uniquement, avec une pression d'eau principale comprise entre 0,17 et 0,81 MPa (1,7 et 8,1 bars).

⚠ N'entreposez pas les substances explosives comme les aérosols et ne placez pas ou n'utilisez pas d'essence ou d'autres matériaux inflammables dans ou près de l'appareil.

⚠ N'avez pas le contenu (non toxique) des sacs de glace (dans certains modèles). Ne mangez pas de glaçons ou de bâtonnets glacés immédiatement après les avoir sortis du congélateur ; ils pourraient provoquer des brûlures par le gel.

⚠ Pour les produits conçus pour utiliser un filtre à air à l'intérieur d'un couvercle de ventilateur accessible, le filtre doit toujours être en place lorsque le réfrigérateur est en marche.

⚠ Ne stockez pas de récipients en verre avec des liquides dans le compartiment congélateur ; ils pourraient se briser.

N'obstruez pas le ventilateur (si disponible) avec des aliments.

Après avoir placé les aliments, vérifiez que la porte des compartiments ferme correctement, en particulier la porte du congélateur.

⚠ Les joints endommagés doivent être remplacés dès que possible.

⚠ Utilisez le compartiment réfrigérateur uniquement pour stocker les aliments frais et le compartiment congélateur uniquement pour stocker les aliments surgelés, congeler les aliments frais, et faire des glaçons.

⚠ Évitez de mettre des aliments non emballés directement en contact avec les surfaces intérieures du compartiment réfrigérateur ou du compartiment congélateur. Les appareils peuvent être équipés de compartiments spéciaux (compartiment fraîcheur, compartiment « Zéro degré »,...).

Sauf spécification différente dans la brochure du produit, ils peuvent être retirés tout en maintenant des performances équivalentes.

⚠ Le c-pentane est utilisé en tant qu'agent gonflant dans la mousse d'isolation et est un gaz inflammable.

Les compartiments de l'appareil les plus appropriés dans lesquels des types spécifiques d'aliments doivent être conservés, en tenant compte de la répartition différente de la température dans les différents compartiments de l'appareil, sont les suivants:

- Compartiment réfrigérateur :

1) Zone supérieure de la porte du compartiment du réfrigérateur - zone de température : Conservez fruits tropicaux, canettes, boissons, œufs, sauces, cornichons, beurre, confiture

2) Zone centrale du compartiment du réfrigérateur - zone froide : Conservez fromage, lait, produits laitiers, charcuterie, yaourt

3) Zone inférieure du compartiment du réfrigérateur - zone plus froide : Conservez charcuterie, desserts, viande et poisson, cheesecake, pâtes fraîches, crème fraîche, pesto/salsa, plats faits maison, crème pâtissière, pudding et fromage à la crème

4) Bac à fruits et légumes en bas du compartiment du réfrigérateur : Conservez fruits et légumes (fruits tropicaux exceptés)

5) Compartiment de refroidissement : Conservez uniquement viande et poisson dans le bac le plus froid - Compartiment congélateur :

Le compartiment 4 étoiles (****) convient pour congeler des aliments à la température ambiante et pour conserver des aliments surgelés car la température est uniformément répartie dans tout le compartiment. Les produits surgelés achetés ont la date d'échéance indiquée sur l'emballage. Cette date prend en compte le type de nourriture conservé et doit donc être respectée. Les aliments frais doivent être conservés pendant les périodes suivantes : 1-3 mois pour fromage, fruits de mer, glace, jambon/saucisse, lait, liquides frais; 4 mois pour steak ou côtelettes (bœuf, agneau porc) ; 6 mois pour beurre ou margarine, volaille (poulet, dinde) ; 8-12 mois pour fruits (agrumes exceptés), rôti (bœuf, porc, agneau), légumes. Les dates d'échéance figurant sur l'emballage des aliments dans la zone 2 étoiles doivent être respectées.

Pour éviter la contamination des aliments, veuillez respecter les points suivants :

- L'ouverture prolongée de la porte peut entraîner une augmentation importante de la température dans les compartiments de l'appareil.

- Nettoyez régulièrement les surfaces pouvant entrer en contact avec les aliments et les systèmes de drainage accessibles.

- Nettoyez les réservoirs d'eau s'ils n'ont pas été utilisés pendant 48 h; rincez le système d'alimentation en eau raccordé à une source d'eau si l'eau n'a pas été aspirée pendant 5 jours.

- Conservez viande et poisson crus dans des récipients appropriés au réfrigérateur, de manière à ce qu'ils n'entrent pas en contact ou coulent sur d'autres aliments.

- Les compartiments deux étoiles pour aliments congelés conviennent à la conservation d'aliments pré-congelés, à la conservation ou à la fabrication de glace et de glaçons.

- Ne congelez pas les aliments frais dans des compartiments à une, deux ou trois étoiles.

- Si l'appareil de réfrigération reste vide pendant de longues périodes, éteignez, décongelez, nettoyez, séchez et laissez la porte ouverte pour éviter la formation de moisissure à l'intérieur de l'appareil.

INSTALLATION

⚠ L'appareil doit être manipulé et installé par au moins deux personnes - vous pourriez vous blesser. Utilisez des gants de protection pour le déballage et l'installation de l'appareil - vous risquez de vous couper.

⚠ L'installation, incluant l'alimentation en eau (selon le modèle), et les connexions électriques, ainsi que les réparations, doivent être exécutées par un technicien qualifié. Ne réparez pas ou ne remplacez pas de parties de l'appareil sauf si cela est spécifiquement indiqué dans le manuel de l'utilisateur. Maintenez les enfants éloignés du site d'installation. Après avoir déballé l'appareil, assurez-

vous qu'il n'a pas été endommagé pendant le transport. En cas de problèmes, contactez le distributeur ou votre service après-vente le plus proche. Une fois installé, les déchets de l'emballage (plastiques, pièces en polystyrène, etc.) doivent être stockés hors de portée des enfants - risque d'étouffement. L'appareil ne doit pas être branché à l'alimentation électrique lors de l'installation - vous pourriez vous électrocuter. Au moment de l'installation, assurez-vous que le câble d'alimentation n'est pas endommagé par l'appareil - vous pourriez vous électrocuter. Allumez l'appareil uniquement lorsque l'installation est terminée.

⚠ Veillez à ne pas endommager les sols (par ex. parquet) lors du déplacement de l'appareil. Installez l'appareil sur un sol ou des supports suffisamment résistants pour supporter son poids et dans un endroit adapté à sa taille et à son utilisation. Lors de l'installation de l'appareil, assurez-vous qu'il n'est pas placé près d'une source de chaleur et que les quatre pieds sont stables et reposent sur le sol, en les réglant au besoin. Assurez-vous aussi que l'appareil est parfaitement de niveau en utilisant un niveau à bulle. Attendez au moins deux heures avant de brancher l'appareil pour s'assurer que le circuit de réfrigération atteint son efficacité maximum.

⚠ AVERTISSEMENT : Lors de la mise en place de l'appareil, assurez-vous que le câble d'alimentation n'est pas coincé ou endommagé.

⚠ AVERTISSEMENT : pour éviter tout danger dû à l'instabilité, le positionnement ou le montage de l'appareil doit être effectué conformément aux instructions du fabricant. Il est interdit de placer le réfrigérateur de sorte que le tuyau métallique d'une cuisinière à gaz, les tuyaux métalliques de gaz ou d'eau, ou les câbles électriques soient en contact avec la paroi arrière du réfrigérateur (bobine de condenseur).

⚠ Afin de garantir une aération adéquate, laissez un espace des deux côtés et au-dessus de l'appareil. La distance entre l'arrière de l'appareil et le mur derrière l'appareil doit être de 50 mm pour empêcher l'accès à des surfaces chaudes. Une réduction de l'espace recommandé entraîne une augmentation de la consommation d'énergie. Retirez le fil d'alimentation du crochet du condensateur lors de l'installation avant de connecter le produit à l'alimentation électrique.

AVERTISSEMENTS ÉLECTRIQUES

⚠ Il doit être possible de débrancher l'appareil de l'alimentation électrique en retirant la fiche de la prise de courant si elle est accessible, ou à l'aide d'un interrupteur multipolaire en amont de la prise de courant, conformément aux règles de câblage et l'appareil doit être mis à la terre conformément aux normes de sécurité électrique nationales.

⚠ N'utilisez pas de rallonge, de prises multiples ou d'adaptateurs. Les composants électriques ne doivent pas être accessibles à l'utilisateur après l'installation. N'utilisez pas l'appareil lorsque vous êtes mouillés ou pieds nus.

Ne faites pas fonctionner cet appareil s'il présente un câble ou une prise électrique endommagés, s'il ne fonctionne pas correctement ou s'il a été endommagé ou s'il est tombé.

⚠ Si le câble d'alimentation est endommagé, il doit être remplacé par un câble identique par le fabricant, son agent de maintenance ou des personnes ayant la même qualification afin d'éviter tout danger - risque de choc électrique.

⚠ AVERTISSEMENT : Ne placez pas les prises portables multiples ou les alimentations électriques portables à l'arrière de l'appareil.

NETTOYAGE ET ENTRETIEN

⚠ AVERTISSEMENT : Assurez-vous que l'appareil est éteint et débranché du réseau électrique avant d'effectuer une quelconque opération d'entretien. Pour éviter tout risque de lésion personnelle, utilisez des gants de protection (risque de lacération) et des chaussures de sécurité (risque de contusion) ; assurez-vous de manipuler l'appareil avec deux personnes (pour réduire la charge) ; n'utilisez jamais d'équipement de nettoyage à vapeur (risque de choc électrique). Des réparations non-professionnelles non autorisées par le fabricant pourraient donner lieu à un risque pour la santé et la sécurité, dont le fabricant ne saurait être tenu pour responsable. Tout défaut ou dommage causé par des réparations non-professionnelles ou un entretien ne sera pas couvert par la garantie, dont les termes sont soulignés dans le document fourni avec l'unité.

⚠ N'utilisez pas de nettoyeurs abrasifs ou rugueux comme les vaporisateurs pour fenêtre, nettoyeurs, liquides inflammables, nettoyant pour cire, détergents concentrés, désinfectants et nettoyeurs contenant des produits pétroliers ou des particules de plastique à l'intérieur et sur le contour et les joints de la porte. N'utilisez pas d'essuie-tout, de tampons à récuser, ou autres outils de nettoyage rugueux.

Cet appareil de réfrigération n'est pas destiné à être utilisé comme un appareil encastré.

Les portes et couvercles de l'appareil de réfrigération doivent être enlevés avant sa mise au rebut en décharge, afin d'éviter que des enfants ou des animaux ne soient piégés à l'intérieur.

Réglage recommandé :

- Compartiment réfrigérateur : +4°C ou MED
- Compartiment congélateur : -18°C ou -20°C

Pour optimiser la vitesse de congélation et obtenir davantage de place, les tiroirs peuvent être enlevés et les aliments peuvent être placés directement sur le fond du compartiment.

La quantité d'aliments frais pouvant être congelés en heures est inscrite sur la plaque signalétique.

Les limites de charge sont déterminées par des paniers, des volets, des tiroirs, des tablettes, etc. Assurez-vous que ces composants peuvent toujours se fermer facilement après avoir été chargés. Pour éviter de gaspiller de la nourriture, consultez les réglages et les durées de conservation recommandés dans le manuel de l'utilisateur en ligne.

Remplir le bac à glaçons au 2/3 d'eau et le replacer dans le compartiment congélateur. N'utilisez jamais, en quelques circonstances que ce soit, d'objets pointus ou tranchants pour enlever la glace. Les informations relatives au modèle peuvent être trouvées en utilisant le QR-Code figurant sur l'étiquette énergétique. L'étiquette comprend également l'identifiant du modèle qui peut être utilisé pour consulter le portail du registre sur le site <https://eprel.ec.europa.eu>.

Vous trouverez les documents normatifs, la documentation standard, la commande de pièces de rechange et les informations supplémentaires sur le produit à cette adresse :

<https://parts-selfservice.europeanappliances.com>

ÉLIMINATION DES MATÉRIAUX D'EMBALLAGE

Les matériaux d'emballage sont entièrement recyclables comme l'indique le symbole de recyclage . Les différentes parties de l'emballage doivent donc être jetées de manière responsable et en totale conformité avec les réglementations des autorités locales régissant la mise au rebut des déchets.

MISE AU REBUT DES APPAREILS ÉLECTROMÉNAGERS

Cet appareil est fabriqué à partir de matériaux recyclables ou réutilisables. Mettez-le au rebut en vous conformant aux réglementations locales en matière d'élimination des déchets. Pour toute information supplémentaire sur le traitement et le recyclage des appareils électroménagers, contactez le service local compétent, le service de collecte des déchets ménagers ou le magasin où vous avez acheté l'appareil. Cet appareil est marqué comme étant conforme à la Directive européenne 2012/19/EU, aux réglementations relatives aux Déchets d'équipement électrique et électronique (DEEE) et relatives aux Déchets d'équipement électrique et électronique de 2013 (tels qu'amendés). En vous assurant que l'appareil est mis au rebut correctement, vous pouvez aider à éviter d'éventuelles conséquences négatives sur l'environnement et la santé humaine.

Le symbole  sur le produit ou sur la documentation qui l'accompagne indique qu'il ne doit pas être traité comme un déchet domestique, mais doit être remis à un centre de collecte spécialisé pour le recyclage des appareils électriques et électroniques.



CONSEILS RELATIFS À L'ÉCONOMIE D'ÉNERGIE

Installez l'appareil dans une pièce sèche, bien aérée, et aussi loin que possible d'une source de chaleur (par ex. radiateur, cuisinière, etc.) et à l'abri des rayons directs du soleil. Si nécessaire, utilisez un panneau isolant. Pour garantir une ventilation adéquate, suivez les instructions d'installation. Une aération insuffisante à l'arrière du produit augmente la consommation d'énergie et réduit l'efficacité du refroidissement.

L'ouverture fréquente de la porte peut augmenter la consommation d'énergie. La température interne de l'appareil et la consommation d'énergie peuvent être affectées par la température ambiante et l'endroit où l'appareil est installé. Le réglage de la température doit toujours prendre ces facteurs en compte. Évitez le plus possible d'ouvrir les portes. Lors de la décongélation des produits surgelés, placez-les dans le réfrigérateur. La basse température des produits surgelés refroidit les aliments dans le réfrigérateur. Laissez refroidir les aliments et boissons chaudes avant de les placer dans l'appareil. Le positionnement des tablettes dans le réfrigérateur n'affecte pas l'utilisation efficace de l'énergie. Les aliments doivent être placés sur les tablettes de sorte à assurer une bonne circulation de l'air (les aliments ne doivent pas être en contact les uns avec les autres et une certaine distance entre les aliments et la paroi arrière doit être maintenue).

Vous pouvez augmenter la capacité de stockage des aliments congelés en enlevant des paniers et si elle est présente, l'étagère Antigivre.

Ne vous inquiétez pas des bruits provenant du compresseur qui sont des bruits de fonctionnement normaux.



Caractéristiques du produit

Conception no frost total
Système de refroidissement à flux d'air multiples

Contrôle électronique de la température Éclairage intérieur à LED

Nom des pièces :

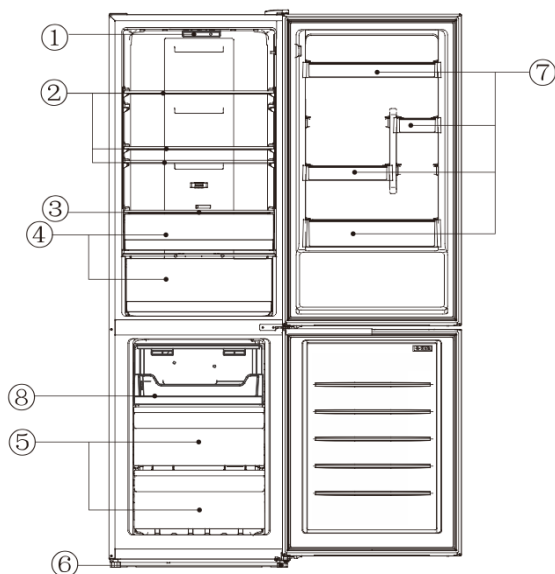

Non	Description
1	Modes de température et éclairage à LED
2	Tablettes en verre du réfrigérateur
3	Couvercle du bac à fruits et légumes
4	Bac à salade
5	Bacs du congélateur
6	Pieds de nivellement
7	Porte-bouteilles
8	Plateau pour tiroirs

En raison des innovations technologiques, les descriptions de produits figurant dans ce manuel peuvent ne pas correspondre parfaitement à votre réfrigérateur. Les informations détaillées sont conformes au produit final.

Préparations pour l'utilisation

Lieu d'installation :

1. Conditions de ventilation

L'emplacement choisi pour l'installation du réfrigérateur doit être bien ventilé et contenir moins d'air chaud. Ne placez pas le réfrigérateur à proximité d'une source de chaleur telle qu'une cuisinière, une chaudière, et évitez la lumière directe du soleil, ce qui garantit l'effet de réfrigération tout en économisant la consommation d'énergie. Ne placez pas le réfrigérateur dans un endroit humide, afin d'éviter qu'il ne rouille et ne subisse des fuites d'électricité. Le résultat de la division de la quantité de réfrigérant du réfrigérateur par l'espace total de la pièce dans laquelle le réfrigérateur est installé doit être inférieur à 8 g/m³.

Note : La quantité de réfrigérant chargée pour le réfrigérateur est indiquée sur la plaque signalétique.

2. Espace de dissipation thermique

Lorsqu'il fonctionne, le réfrigérateur dégage de la chaleur dans l'environnement. Par conséquent, il convient de ménager un espace libre d'au moins 30 mm sur la partie supérieure, de plus de 100 mm sur les deux côtés et de plus de 50 mm à l'arrière du réfrigérateur.

Dimensions en mm :

W	D	H	A	B	C (°)	E	F
595	635	1855	966	1176	130	50	100

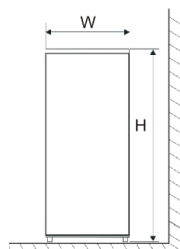

Fig. 1

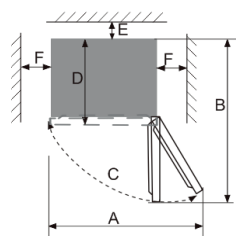

Fig. 2

Note : Les figures 1 et 2 illustrent uniquement la demande d'espace du produit.

3. Sol plat

Placez le réfrigérateur sur un sol solide et plat (plancher) pour le maintenir stable, sinon il produira des vibrations et du bruit. Lorsque le réfrigérateur est placé sur un revêtement de sol tel qu'une moquette, un tapis de paille ou du chlorure de polyvinyle, il convient d'appliquer des plaques de support solides sous le réfrigérateur afin d'éviter tout changement de couleur dû à la dissipation de la chaleur.

 Une ventilation libre doit être maintenue autour de l'appareil ou dans une structure encastrée.

Préparations pour l'utilisation

1. Temps de maintien vertical

Une fois le réfrigérateur correctement installé et bien nettoyé, ne le mettez pas en marche immédiatement. Veillez à mettre le réfrigérateur sous tension après plus d'une heure d'immobilisation, afin d'assurer son fonctionnement normal.

2. Nettoyage

Nettoyez les pièces accessoires à l'intérieur du réfrigérateur et essuyez l'intérieur avec un chiffon doux.

3. Mise sous tension

Branchez l'appareil pour démarrer le compresseur. Au bout d'une heure, ouvrez la porte du réfrigérateur, si la température à l'intérieur du compartiment réfrigérateur baisse manifestement, cela indique que le système de réfrigération fonctionne normalement.

4. Stockage des aliments

Après un certain temps de fonctionnement, la température interne du réfrigérateur est automatiquement réglée en fonction de la température réglée par l'utilisateur. Une fois le réfrigérateur complètement refroidi, placez-y les aliments qui ont besoin de 2 à 3 heures pour être complètement refroidis. En été, lorsque la température est élevée, il faut plus de 4 heures pour que les aliments soient complètement refroidis (essayez d'ouvrir la porte du réfrigérateur le moins possible avant que la température interne ne refroidisse).

! Si le réfrigérateur est installé dans un endroit humide, vérifiez que le fil de terre et le disjoncteur de fuite sont normaux. Si des bruits de vibration se produisent parce que le réfrigérateur entre en contact avec le mur ou si le mur noircit en raison de la convection de l'air autour du compresseur, éloignez le réfrigérateur du mur. L'installation du réfrigérateur peut provoquer des bruits de brouillage ou des troubles de l'image pour le téléphone mobile, le téléphone fixe, le récepteur radio ou la télévision qui l'entoure, il convient donc de maintenir le réfrigérateur aussi loin que possible dans ce cas..

Fonctions

1. Fonctions

1.1 Réglage de la température

La température peut être réglée en appuyant sur la touche « SET ». Chaque fois que l'on appuie sur la touche « SET », l'indicateur du mode actuel s'éteint tandis que l'indicateur du mode suivant s'allume, le réglage du mode étant validé si aucune touche n'est actionnée dans les 5 secondes (sinon, le réglage du mode n'est pas valide). Une fois que le réglage a pris effet, la température est immédiatement réglée selon le mode choisi.



Les modes de température se succèdent comme suit : "5→4→3→2→1→REFROIDISSEMENT RAPIDE→5"

<p>LE PLUS FROID</p> <p>↑</p> <p>↓</p> <p>FROID</p>	5	<p>Lorsque l'utilisateur a besoin d'une température plus froide.</p> <p>En utilisation normale.</p> <p>Lorsque l'utilisateur n'a pas besoin d'une température plus froide.</p>
	4	
	3	
	2	
	1	







↑
RECOMMEND
TEMP.CONTROL

- Lorsque le mode de température reste inchangé, réglez la tige de régulation de l'air de gauche à droite, la température du réfrigérateur diminue tandis que celle du congélateur augmente.
- Lorsque le mode de température reste inchangé, réglez la tige de régulation de l'air de droite à gauche, la température du réfrigérateur diminue tandis que celle du congélateur augmente.

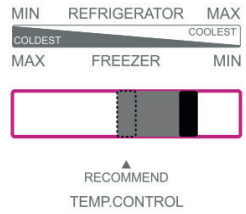
- Il est recommandé de régler la tige de régulation de l'air en position médiane. Lorsque l'utilisateur a besoin d'une température de congélation plus basse, il règle correctement la tige de régulation de l'air vers la gauche, la température du congélateur diminuant alors tandis que la température du réfrigérateur augmente. Lorsque la température est conforme aux exigences, la tige de régulation de l'air est ramenée en temps voulu en position médiane.

Le thermostat du réfrigérateur et la tige de régulation de l'air doivent être utilisés conjointement.

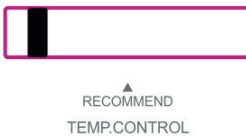
Réglage de la température			
Environnement d'utilisation	Réglage du mode recommandé sur le panneau d'affichage	Position recommandée de la tige de régulation de l'air	Remarques
Supérieure à 35 °C			1) Il est recommandé de choisir le mode moyen. 2) Les modes de température peuvent être ajustés selon les recommandations du tableau de gauche en cas de changement de la température ambiante autour du réfrigérateur.
16°C - 35°C			
Inférieure à 16°C			

- Lorsque la température ambiante autour du réfrigérateur est supérieure à 35°C, ne réglez pas le thermostat sur le mode 5 et réglez la tige de régulation de l'air sur la position la plus à gauche, afin de ne pas affecter la réfrigération normale du réfrigérateur.
- Ne réglez pas le thermostat sur le mode 5 et réglez la tige de régulation de l'air sur la position la plus à droite, afin d'éviter le sous-refroidissement du compartiment réfrigérateur.
- Si la température du réfrigérateur n'est pas fraîche ou est insuffisante, réglez le thermostat sur le mode moyen et réglez la tige de régulation de l'air sur la position moyenne.
- Si la fonction « Fastcool » est activée, réglez la tige de régulation de l'air en position médiane.

1.2 PUSH&GO

Le refroidissement rapide de la température permet d'éviter la perte de valeur nutritive des aliments et de préserver leur fraîcheur.

Après une période de fonctionnement cumulée de 30 heures, la fonction de refroidissement rapide s'arrête automatiquement et le mode de température est rétabli à celui qui était réglé avant l'activation de la fonction de refroidissement rapide.

1.3 Alarme de porte ouverte

Si la porte du réfrigérateur est ouverte pendant plus de 3 minutes, des alarmes sonores sont émises en continu. Elles peuvent être arrêtées en appuyant sur la touche « set », mais elles sont rétablies après 3 minutes si la porte reste ouverte. Les alarmes ne seront pas levées tant que la porte ne sera pas fermée.

1.4 Mémoire de coupure de courant

En cas de panne de courant, le réfrigérateur conserve l'état de fonctionnement antérieur à la panne lorsque l'alimentation électrique est rétablie.

1.5 Retard à l'alimentation

Afin de protéger le compresseur du réfrigérateur contre tout dommage en cas de coupure de courant de courte durée (moins de 5 minutes), le compresseur ne démarre pas immédiatement après la mise sous tension.

1.6 Alarme de défaut

Lorsque le témoin du Mode 5 ou du Mode3 ou du Mode 1 continue de clignoter, cela indique une défaillance du réfrigérateur. Dans ce cas, veuillez contacter le service après-vente pour une visite sur place.

Instructions pour le stockage des aliments

Précautions d'emploi

- L'appareil peut ne pas fonctionner correctement (risque de dégivrage ou de température trop élevée dans le compartiment des aliments congelés) s'il est placé pendant une période prolongée en dessous de la limite froide de la plage de température pour laquelle l'appareil de réfrigération est conçu

- Les informations relatives au type de climat de l'appareil figurent sur la plaque signalétique.
- La température interne peut être affectée par des facteurs tels que l'emplacement de l'appareil de réfrigération, la température ambiante, la fréquence d'ouverture de la porte, etc. et, le cas échéant, un avertissement indiquant que le réglage de tout dispositif de contrôle de la température peut devoir être modifié pour tenir compte de ces facteurs doit être fait.
- Les boissons effervescentes ne doivent pas être conservées dans le compartiment congélateur ou le compartiment basse température, et certains produits comme les glaces à l'eau ne doivent pas être consommés trop froids.

Lieu de stockage des aliments

En raison de la circulation de l'air froid dans le réfrigérateur, la température varie d'un endroit à l'autre du réfrigérateur, de sorte que des aliments différents doivent être placés dans des endroits différents. Le compartiment des aliments frais convient à la conservation des aliments qui ne doivent pas être congelés, des aliments cuits, de la bière, des œufs, de certains condiments qui doivent être conservés au froid, du lait, des jus de fruits, etc. Le bac à légumes convient à la conservation des légumes, des fruits, etc. Le compartiment congélateur convient au stockage de la crème glacée, des aliments surgelés et des aliments à conserver pendant une longue période.

Utilisation du compartiment à aliments frais

Clayette de réfrigérateur : Lorsque vous retirez la clayette, soulevez-la d'abord, puis tirez-la ; et lors de l'installation de la clayette, mettez-la en place avant de la poser. Maintenez le rebord arrière de la clayette vers le haut, afin d'éviter que les aliments n'entrent en contact avec la paroi du revêtement. Lorsque vous retirez ou remettez la clayette, tenez-la fermement et manipulez-la avec précaution pour éviter de l'endommager. Bac à fruits et légumes : Tirez le bac à fruits et légumes pour accéder aux aliments. Après avoir utilisé ou nettoyé le couvercle du bac à légumes, veillez à le remettre en place sur le bac à légumes, afin que la température interne du bac à légumes ne soit pas affectée.

Utilisation de la tige de régulation de l'humidité du bac à légumes

La tige de régulation de l'humidité du bac à légumes est conçue pour maintenir l'humidité et la fraîcheur des légumes stockés à l'intérieur. Lorsque la tige de régulation de l'humidité est glissée vers la droite, avec plus de trous exposés, une humidité plus faible sera maintenue à l'intérieur du bac à légumes. Lorsque la tige de régulation de l'humidité est glissée vers la gauche, avec moins de trous exposés, une humidité plus élevée sera maintenue à l'intérieur du bac à légumes.

Comment utiliser le bac à glaçons

Placez le bac à glaçons dans la partie supérieure du compartiment congélateur, de manière à ce qu'il givre le plus rapidement possible.

Précautions pour le stockage des aliments

Il est préférable de nettoyer les aliments et de les essuyer avant de les ranger dans le réfrigérateur. Avant de mettre les aliments au réfrigérateur, il est conseillé de les sceller, afin d'empêcher l'évaporation de l'eau pour conserver la fraîcheur des fruits et des légumes, d'une part, et pour éviter les mauvaises odeurs, d'autre part. Ne mettez pas trop d'aliments ou des aliments trop lourds dans le réfrigérateur. Laissez suffisamment d'espace entre les aliments ; s'il est trop proche, le flux d'air froid sera bloqué, ce qui affectera l'effet de réfrigération. Ne stockez pas d'aliments en trop grande quantité ou en surpoids, afin d'éviter que la clayette ne soit écrasée. Lorsque vous conservez les aliments, maintenez une distance par rapport à la paroi intérieure ; et ne placez pas les aliments riches en eau trop près de la paroi arrière du réfrigérateur, de peur qu'ils ne gèlent sur la paroi intérieure.

Stockage catégorisé des aliments :

Les aliments devraient être stockés par catégorie, les aliments que vous consommez tous les jours étant placés à l'avant de la clayette, afin de réduire la durée d'ouverture de la porte et d'éviter la détérioration des aliments due à la péremption.

Conseils pour économiser l'énergie : Laissez les aliments chauds refroidir à la température ambiante avant de les mettre au réfrigérateur. Placez les aliments congelés dans le compartiment des aliments frais pour les décongeler, en utilisant la basse température des aliments congelés pour refroidir les aliments frais, ce qui permet d'économiser de l'énergie.

Stockage des fruits et légumes

Dans le cas des appareils de réfrigération dotés d'un compartiment pour aliments frais, il convient d'indiquer que certains types de légumes et de fruits frais sont sensibles au froid et ne conviennent donc pas au stockage dans ce type de compartiment.

Utilisation du compartiment de conservation des aliments frais congelés

La température du congélateur est contrôlée en dessous de -18°C , et il est conseillé de stocker les aliments pour une conservation à long terme dans le compartiment congélateur, mais la durée de stockage indiquée sur l'emballage des aliments doit être respectée. Les tiroirs de congélation sont utilisés pour stocker les aliments qui doivent être congelés. Le poisson et la viande de grande taille doivent être coupés en petits morceaux et emballés dans des sacs de conservation avant d'être répartis uniformément dans les tiroirs de congélation.

- Laissez les aliments chauds refroidir à la température ambiante avant de les mettre au réfrigérateur.
- Ne placez pas un récipient en verre contenant un liquide ou un liquide en conserve scellé dans le compartiment congélateur, afin d'éviter un éclatement dû à l'expansion du volume après la congélation du liquide.
- Divisez les aliments en portions suffisamment petites
- Il est préférable d'emballer les aliments avant de les congeler, et le sac d'emballage utilisé doit être sec, au cas où les sacs d'emballage seraient congelés ensemble. Les denrées alimentaires doivent être emballées ou recouvertes de matériaux appropriés, fermes, insipides, imperméables à l'air et à l'eau, non toxiques et non polluants, afin d'éviter la contamination croisée et le transfert d'odeurs.

Conseils pour l'achat de produits surgelés

1. Lorsque vous achetez des produits surgelés, lisez les instructions de conservation figurant sur l'emballage. Vous pourrez conserver chaque produit surgelé pendant la période indiquée en fonction du nombre d'étoiles. Il s'agit généralement de la période mentionnée sur la face avant de l'emballage, à savoir « À consommer de préférence avant x ».
2. Vérifiez la température de l'armoire à produits surgelés dans le magasin où vous achetez les produits surgelés.
3. Assurez-vous que l'emballage des produits surgelés est en parfait état.
4. Achetez toujours les produits surgelés en dernier lors de vos courses ou de votre visite au supermarché.

5. Essayez de conserver les aliments congelés ensemble pendant que vous faites vos courses et sur le trajet du retour, car cela permet de garder les aliments au frais.
6. N'achetez pas d'aliments surgelés si vous ne pouvez pas les congeler immédiatement. Des sacs isolants spéciaux peuvent être achetés dans la plupart des supermarchés et des quincailleries. Ils permettent de conserver les aliments congelés au froid plus longtemps.
7. Pour certains aliments, il n'est pas nécessaire de les décongeler avant de les cuire. Les légumes et les pâtes peuvent être ajoutés directement à l'eau bouillante ou cuits à la vapeur. Les sauces et les soupes surgelées peuvent être mises dans une casserole et chauffées doucement jusqu'à décongélation.
8. Utilisez des aliments de qualité et manipulez-les le moins possible. Lorsque les aliments sont congelés en petites quantités, il faut moins de temps pour les congeler et les décongeler.
9. Estimez la quantité d'aliments à congeler. Lorsque vous congelez de grandes quantités d'aliments frais, réglez le bouton de réglage de la température sur le mode bas, en abaissant la température du congélateur. Ainsi, les aliments peuvent être congelés rapidement, tout en conservant leur fraîcheur.

Conseils pour les besoins particuliers

Déplacement du réfrigérateur/congélateur

- **Emplacement**

Ne placez pas votre réfrigérateur/congélateur près d'une source de chaleur, par exemple une cuisinière, une chaudière ou un radiateur. Évitez de l'exposer directement aux rayons du soleil dans les bâtiments extérieurs ou les solariums.

- **Mise à niveau**

Veillez à mettre votre réfrigérateur/congélateur à niveau à l'aide des pieds de nivellement avant. Si ce n'est pas le cas, l'étanchéité du joint de la porte du réfrigérateur/congélateur s'en trouvera affectée, et cela peut même entraîner une panne de fonctionnement de votre réfrigérateur/congélateur.

Après avoir mis le réfrigérateur/congélateur en place, attendez 4 heures avant de l'utiliser, afin de permettre au réfrigérant de se stabiliser.

- **Installation**

Ne couvrez pas ou n'obstruez pas les événements ou les grilles de votre appareil.

En cas d'absence prolongée

- Si l'appareil n'est pas utilisé pendant plusieurs mois, éteignez-le d'abord, puis débranchez-le.
- Retirez tous les aliments.
- Nettoyez et séchez soigneusement l'intérieur. Pour éviter les odeurs et la formation de moisissures, laissez la porte entrouverte : bloquez l'ouverture ou faites enlever la porte si nécessaire.
- Conservez l'appareil nettoyé dans un endroit sec et ventilé, loin de toute source de chaleur, placez l'appareil en douceur et ne posez pas d'objets lourds dessus.
- L'appareil ne doit pas être accessible aux jeux d'enfants.

Nettoyage et entretien



Avant de procéder au nettoyage, débranchez d'abord la fiche d'alimentation ; Ne branchez pas ou ne débranchez pas la prise avec les mains mouillées, car il y a un risque d'électrocution et de blessure. Ne versez pas d'eau directement sur le réfrigérateur, afin d'éviter la rouille, les fuites d'électricité et les accidents. Ne plongez pas vos mains dans le fond du réfrigérateur, car vous risquez d'être griffé par les coins métalliques tranchants.

Nettoyage intérieur et nettoyage extérieur

Les résidus alimentaires présents dans le réfrigérateur sont susceptibles de produire de mauvaises odeurs, c'est pourquoi le réfrigérateur doit être nettoyé régulièrement. Le compartiment des aliments frais est généralement nettoyé une fois par mois. Retirez toutes les étagères, le bac à légumes, les casiers à bouteilles, le panneau de recouvrement, les tiroirs, etc. et net-

toyez-les avec une serviette douce ou une éponge trempée dans de l'eau tiède ou un détergent neutre.
 Enlevez souvent les poussières accumulées sur le panneau arrière et les plaques latérales du réfrigérateur.
 Après avoir utilisé du détergent, veillez à le rincer à l'eau claire, puis à l'essuyer.

⚠ N'utilisez pas de brosse à poils, de brosse à fils d'acier, de détergent, de savon en poudre, de détergent alcalin, de benzène, d'essence, d'acide, d'eau chaude et d'autres produits corrosifs ou solubles pour nettoyer la surface de l'armoire, le joint de la porte, les pièces décoratives en plastique, etc.

Essayez soigneusement le joint de la porte, nettoyez la rainure à l'aide d'une baguette en bois enveloppée d'une ficelle en coton.
 Après le nettoyage, fixez d'abord les quatre coins du joint de porte, puis encastrez-le segment par segment dans la rainure de la porte.

Interruption de l'alimentation électrique ou défaillance du système de réfrigération

- Prenez soin des aliments congelés en cas d'arrêt prolongé de l'appareil de réfrigération (coupure de l'alimentation électrique ou défaillance du système de réfrigération).
- Essayez d'ouvrir la porte du réfrigérateur le moins possible, de cette manière les aliments peuvent être conservés en toute sécurité et en toute fraîcheur pendant des heures, même en été.
- Si vous recevez l'avis de coupure de courant à l'avance :
 1) Réglez le bouton du thermostat sur le mode élevé une heure à l'avance, de manière à ce que les aliments soient complètement congelés (ne stockez pas de nouveaux aliments pendant ce temps !). Rétablissez le mode de température au réglage d'origine lorsque l'alimentation électrique redevient normale en temps voulu.
 2) Vous pouvez également faire de la glace avec un récipient étanche et le placer dans la partie supérieure du congélateur, afin de prolonger la durée de conservation des aliments frais.

⚠ Note : Une fois le réfrigérateur utilisé, il est préférable de l'utiliser en permanence ; et dans des circonstances normales, n'arrêtez pas son utilisation, afin de ne pas affecter sa durée de vie.

Dégivrage

Cet appareil est doté d'une fonction de dégivrage automatique, il n'est donc pas nécessaire de le dégivrer manuellement.

Remplacement de l'ampoule

Le réfrigérateur utilise une ampoule à LED pour l'éclairage, qui se caractérise par une faible consommation d'énergie et une longue durée de vie. En cas d'anomalie, veuillez contacter le personnel du service après-vente pour une visite.

Contrôle de sécurité après l'entretien

- Le cordon d'alimentation est-il cassé ou endommagé ?
- La fiche d'alimentation est-elle bien insérée dans la prise ?
- La fiche d'alimentation est-elle anormalement surchauffée ?

⚠ Note : Des chocs électriques et des incendies peuvent se produire si le cordon d'alimentation et les fiches sont endommagés ou tachés par la poussière. En cas d'anomalie, veuillez débrancher la prise d'alimentation et prendre contact avec le vendeur.

Comment démonter les pièces

Porte-bouteilles pour réfrigérateur :

Tenez le porte-bouteilles à deux mains, puis poussez-le vers le haut.

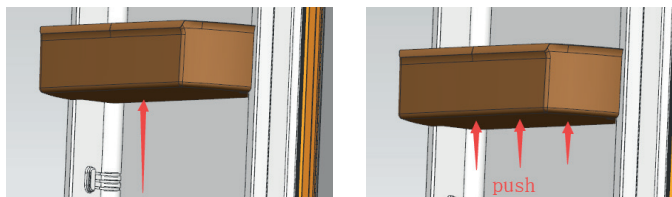

Clayette de réfrigérateur :

Tenez une extrémité de l'étagère pour la soulever, puis tirez-la vers l'extérieur ; c'est ainsi que l'étagère peut être retirée.

Analyse simples des défauts et élimination

En ce qui concerne les petites défaillances suivantes, elles ne doivent pas toutes être réparées par le personnel du service technique ; vous pouvez essayer de résoudre le problème.

Cas	Inspection	Solutions
<ul style="list-style-type: none"> • Absence totale de réfrigération 	<ul style="list-style-type: none"> • La fiche d'alimentation est-elle débranchée ? • Les disjoncteurs et les fusibles sont-ils défectueux ? • Pas d'électricité ou rupture de ligne ? • Où le réfrigérateur est-il installé ? Est-il placé dans les balcons, les garages, les entrepôts et autres lieux où la température ambiante est inférieure à 10°C ? 	<ul style="list-style-type: none"> • Rebrancher • Ouvrir la porte et vérifier si la lampe est allumée. • Coupure de courant ou rupture de ligne ? • Installez le réfrigérateur dans un endroit protégé où la température ambiante est supérieure à 10°C. Si votre réfrigérateur est installé à une température trop basse, le système de refroidissement interne risque de ne pas fonctionner correctement.

<ul style="list-style-type: none"> • Bruit anormal 	<ul style="list-style-type: none"> • Le réfrigérateur est-il stable ? • Le réfrigérateur atteint-il le mur ? 	<ul style="list-style-type: none"> • Réglage des pieds réglables du réfrigérateur. • En dehors du mur.
<ul style="list-style-type: none"> • Mauvaise efficacité de la réfrigération 	<ul style="list-style-type: none"> • Mettez-vous des aliments chauds ou en trop grande quantité ? • Ouvrez-vous souvent la porte ? • Fixez-vous le sac alimentaire sur le joint de la porte ? • En plein soleil ou à proximité d'une chaudière ou d'un poêle ? • Est-il bien ventilé ? • Le réglage de la température est-il trop élevé ? 	<ul style="list-style-type: none"> • Mettre les aliments au réfrigérateur lorsque les aliments chauds deviennent froids. • Vérifier et fermer la porte. • Retirer le réfrigérateur de la source de chaleur. • Vider la distance pour maintenir une bonne ventilation. • Réglage de la température appropriée.
<ul style="list-style-type: none"> • Odeur particulière dans le réfrigérateur 	<ul style="list-style-type: none"> • Des aliments avariés ? • Faut-il nettoyer le réfrigérateur ? • Emballez-vous des aliments au goût prononcé ? 	<ul style="list-style-type: none"> • Jeter la nourriture avariée. • Nettoyage du réfrigérateur. • Emballage d'aliments au goût prononcé.
<ul style="list-style-type: none"> • La lampe LED clignote en permanence 	<ul style="list-style-type: none"> • La porte est-elle restée ouverte plus de 10 minutes ? 	<ul style="list-style-type: none"> • Fermez la porte du réfrigérateur, ouvrez-la à nouveau au bout de 2 secondes et vérifiez si la lampe LED revient à la normale.

⚠ Remarque : Si les descriptions ci-dessus ne s'appliquent pas au dépannage, ne démontez pas l'appareil et ne le réparez pas vous-même. Les réparations effectuées par des personnes inexpérimentées peuvent entraîner des blessures ou des dysfonctionnements graves. Contactez le magasin local où vous avez effectué votre achat. Ce produit doit être réparé par un technicien agréé et seules des pièces de rechange d'origine doivent être utilisées.

Lorsque l'appareil n'est pas utilisé pendant de longues périodes, débranchez-le, videz tous les aliments et nettoyez l'appareil en laissant la porte entrouverte pour éviter les mauvaises odeurs.

Certifications

Informations électriques

Cet appareil électrique doit être mis à la terre.

Ce produit est équipé d'une fiche qui convient à toutes les maisons équipées de prises répondant aux spécifications actuelles

Si la fiche installée n'est pas adaptée à vos prises de courant, elle doit être coupée et soigneusement éliminée. Pour éviter une possible électrocution, n'insérez pas la fiche coupée dans une autre prise de courant.

Ce produit est conforme aux directives de la CEE.

Avvertissements pour la mise au rebut

- Le réfrigérant et le matériau moussant en cyclopentane utilisés pour le réfrigérateur sont inflammables. Par conséquent, lorsque le réfrigérateur est mis au rebut, il doit être tenu à l'écart de toute source de feu et être récupéré par une société de récupération spéciale possédant les qualifications correspondantes, plutôt que d'être éliminé par combustion, afin d'éviter tout dommage à l'environnement ou tout autre préjudice.
- Lorsque le réfrigérateur est mis au rebut, démontez les portes et retirez le joint de la porte et des étagères ; placez les portes et les étagères à un endroit approprié, afin d'éviter qu'un enfant ne s'y retrouve coincé.

Instructions pour une récupération en toute sécurité

Mise au rebut

Les vieux appareils ont encore une certaine valeur excédentaire. Une approche respectueuse de l'environnement permettra de recycler des matières premières précieuses.

Les réfrigérants utilisés dans votre équipement et les matériaux d'isolation nécessitent des procédures de manipulation particulières. Assurez-vous que l'arrière de l'appareil n'est pas endommagé par des tuyaux avant de le manipuler.

Des informations actualisées sur les possibilités d'élimination des anciens équipements et des emballages des anciens équipements peuvent être obtenues auprès du bureau municipal local

Élimination correcte de ce produit	
	<p>Ce marquage indique que ce produit ne doit pas être éliminé avec les autres déchets ménagers dans l'ensemble de l'UE. Pour éviter que l'élimination incontrôlée des déchets ne nuise à l'environnement ou à la santé humaine, il convient de les recycler de manière responsable afin de promouvoir la réutilisation durable des ressources matérielles. Pour retourner votre appareil usagé, veuillez utiliser les systèmes de retour et de collecte ou contacter le détaillant où le produit a été acheté. Ils peuvent déposer ce produit en vue d'un recyclage respectueux de l'environnement.</p>

INSTRUCTIONS POUR L'INVERSION DE LA PORTE

Si l'appareil est placé sur le dos ou sur le côté pendant ce processus, il doit rester debout pendant 6 heures avant d'être branché afin d'éviter d'endommager les composants internes.

1. Retirez le couvercle du trou de vis situé en haut à gauche de l'armoire. Retirez le couvercle de la charnière supérieure et la charnière supérieure du côté supérieur droit de l'armoire. Enlevez la porte du congélateur de l'armoire.
2. Retirez la charnière centrale du côté droit de l'armoire. Enlevez la porte du réfrigérateur de l'armoire. Retirez le couvercle du trou de vis situé en haut à gauche de l'armoire. Enlevez la porte du réfrigérateur de l'armoire.
3. Retirez la charnière inférieure du côté droit de l'armoire.
4. Retirez l'axe de l'orifice droit de la charnière inférieure, puis insérez l'axe dans l'orifice gauche de la charnière inférieure.
5. Installez la charnière inférieure sur le côté inférieur gauche de l'armoire.
6. Retirez la butée de la porte du congélateur du côté inférieur droit au côté gauche de la porte. Sortez la butée de porte gauche du sac d'accessoires et installez-la sur le côté inférieur gauche de la porte du réfrigérateur.
7. Déplacez la douille de porte du côté supérieur droit de la porte du réfrigérateur et retirez le couvercle du trou de charnière du côté supérieur gauche de la porte. Échangez leurs positions.
8. Installez la porte du congélateur sur l'armoire. Installez la charnière centrale sur le côté gauche de l'armoire. Retirez le couvercle du trou de vis situé en haut à droite de l'armoire.
9. Installez la porte du réfrigérateur sur l'armoire. Installez la charnière supérieure sur le côté gauche de l'armoire. Retirez le couvercle du trou de vis situé en haut à droite de l'armoire.

Note : Ces instructions concernent les modèles qui sortent de l'usine avec une porte battante à droite. Si votre appareil est équipé d'une porte oscillante à gauche, veuillez à inverser les termes « gauche » et « droite » dans ces instructions.

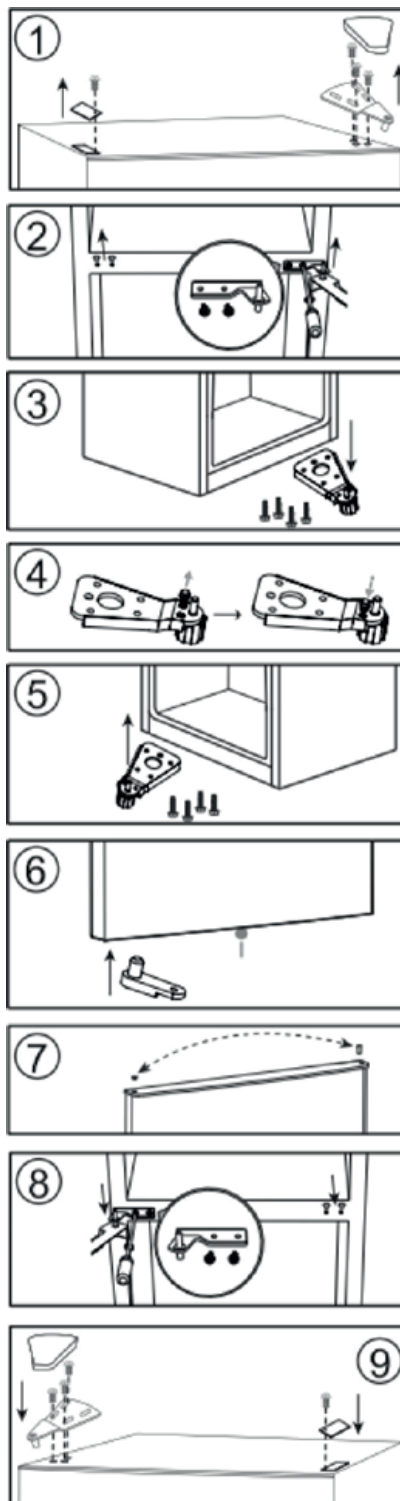

Prije upotrebe uređaja pročitajte ove sigurnosne upute. Sačuvajte ih za buduću referencu.

Ovaj priručnik i sam uređaj sadrže važna sigurnosna upozorenja kojih se morate stalno pridržavati. Proizvođač otklanja svaku odgovornost u slučaju nepoštivanja sigurnosnih uputa, za neprikladno korištenje ili za pogrešno podešavanje komandi.

⚠ Vrlo maloj djeci (0 – 3 godina) ne dopuštajte pristup uređaju. Maloj djeci (3 – 8 godina) ne dopuštajte pristup uređaju ako nisu pod nadzorom. Djeca starija od 8 godina i osobe smanjenih fizičkih, osjetilnih i mentalnih sposobnosti ili osobe bez dovoljnog iskustva i znanja mogu koristiti uređaj samo ako su pod nadzorom ili su dobili upute o sigurnom rukovanju uređajem te ako razumiju potencijalne opasnosti. Djeca se ne smiju igrati s uređajem. Djeca ne smiju čistiti niti održavati uređaj bez nadzora.

Djeci u dobi do 3 do 8 godina dopušteno je stavljati namirnice i vaditi iz rashladnih uređaja.

DOZVOLJENI RASPON UPOTREBE

⚠ PAŽNJA: Uređaj nije namijenjen za rad pomoću vanjskog uređaja za uključivanje kao što je mjerac vremena ili odvojeni sustav daljinskog upravljanja.

⚠ Ovaj uređaj namijenjen je upotrebi u kućanstvima i na sličnim mjestima, kao što su: kuhinje za osoblje u trgovinama, uredi i druge objekti u kojima se radi; seoske kuće; za goste u hotelima, motelima ili sličnim smještajnim jedinicama.

⚠ Ovaj uređaj nije namijenjen za profesionalnu upotrebu. Nemojte koristiti ovaj uređaj na otvorenom prostoru.

⚠ Žarulja koja se nalazi u uređaju posebno je namijenjena za kućanske uređaje i nije prikladna za rasvjetu u kućanstvu (Uredba EZ 244/2009).

⚠ Predviđeno je da uređaj radi na mjestima s temperaturom unutar raspona navedenog u nastavku, prema klimatskom razredu označenom na nazivnoj pločici. Uređaj možda neće ispravno raditi ako ga ostavite duže vrijeme na temperaturi izvan navedenog raspona.

Klimatske klase temperatura okoline:

SN: 10 °C do 32 °C

N: 16 °C do 32 °C

ST: 16 °C do 38 °C

T: 16 °C do 43 °C

⚠ Ovaj uređaj ne sadrži klorofluorouglikove (CFC). Sustav hlađenja sadrži R600a (HC). Uređaji s izobutanom (R600a): izobutan je prirodni plin koji ne utječe negativno na okoliš, ali je zapaljiv. Zbog toga provjerite da cijevi rashladnog sustava nisu oštećene posebice prilikom pražnjenja sustava.

⚠ UPOZORENJE: Nemojte oštetiti cijevi rashladnog sustava uređaja.

⚠ UPOZORENJE: Pazite da nema zapreka na

ventilacijskom otvoru na kućištu uređaja ili ugradbenom elementu.

⚠ UPOZORENJE: Ne upotrebljavajte mehanička, električna ili kemijska sredstva za ubrzanje postupka odleđivanja, osim onih koje preporučuje proizvođač.

⚠ UPOZORENJE: Ne upotrebljavajte električne uređaje i ne stavljajte ih u odjeljke uređaja osim ako ih proizvođač nije izričito dozvolio.

⚠ UPOZORENJE: ledomati i/ili uređaji za vodu koji nisu izravno spojeni na dovod vode moraju se puniti samo pitkom vodom.

⚠ UPOZORENJE: Automatski ledomati i/ili uređaji za vodu moraju biti spojeni na dovod vode koji daje samo pitku vodu, a kojemu je vrijednost tlaka vode između 0,17 i 0,81 MPa (1,7 i 8,1 bara).

⚠ Ne pohranjujte eksplozivne tvari kao što su spremnici raspršivača i ne ostavljajte i ne upotrebljavajte benzin ili druge zapaljive tvari u uređaju ili u njegovoj blizini.

⚠ Ne gutajte sadržaj (nije otrovan) vrećica za led (isporučuje se s određenim modelima). Ne jedite kocke leda ili ledene lizalice odmah nakon vađenja iz zamrzivača jer mogu izazvati smrzotine.

⚠ Na proizvodima napravljenima tako da upotrebljavaju filter za zrak unutar dostupnog poklopca ventilatora filter uvijek mora biti u položaju za rad kada hladnjak radi.

⚠ Staklene spremnike s tekućinom ne stavljajte u zamrzivač jer mogu puknuti.

Ventilator (ako je uređaj opremljen) ne zaklanjajte namirnicama.

Nakon spremanja namirnica provjerite zatvaraju li se ispravno vrata odjeljaka, posebice vrata zamrzivača.

⚠ Oštećenu brtvu treba što prije zamijeniti.

⚠ Hladnjak upotrebljavajte samo za čuvanje svježih hrane, a zamrzivač samo za čuvanje smrznute hrane, zamrzavanje svježih hrane i izradu kocki leda.

⚠ Neomotanu hranu nemojte spremati u odjeljak hladnjaka ili zamrzivača da biste izbjegli izravan kontakt s unutarnjim površinama.

Uređaji mogu imati posebne odjeljke (odjeljak za dulje održavanje svježine namirnica, pretinac na nula stupnjeva...).

U slučaju da nije drugačije navedeno u knjižici proizvoda, oni se mogu izvaditi, a da se održi jednaka učinkovitost.

⚠ C-pentan upotrebljava se kao pjeno u izolacijskoj pjenoj i spada u zapaljive plinove.

Najprikladniji odjeljci uređaja za odlaganje posebnih vrsta namirnica, uzimajući u obzir različitu raspodjelu temperature u različitim odjeljcima uređaja su sljedeći:

– Odjeljak hladnjaka:

1) Gornje područje hladnjaka i vrata – područje temperature: Spremite tropsko voće, limenke,

napitke, jaja, umake, ukiseljeno povrće, maslac, pekmez

2) Srednje područje hladnjaka – hladno područje: Spremite sir, mlijeko, mliječne proizvode, delicatese, jogurt

3) Donje područje hladnjaka – najhladnije područje: Spremite hladne nereske, deserte, meso i ribu, tortu od sira, svježu tjesteninu, kiselo vrhnje, umake pesto/salsa, jela spremljena kod kuće, kremu za kolače, pudinge i krem sir

4) Ladica za voće i povrće na dnu hladnjaka: Spremite povrće i vode (osim tropskog voća)

5) Hladniji odjeljak: U najhladniju ladicu spremajte isključivo meso i ribu – Zamrzivač:

Područje s 4 zvjezdice (****) prikladno je za zamrzavanje namirnica koje se nalaze na temperaturi okoline i za odlaganje zamrznutih namirnica jer je temperatura ravnomjerno raspodijeljena u cijelom odjeljku.

Kupljene zamrznute namirnice imaju rok trajanja naveden na pakiranju. Taj datum uzima u obzir vrstu spremljene namirnice i zato ga se treba pridržavati. Svježe namirnice treba spremati na sljedeća razdoblja: 1 – 3 mjeseca za sir, morske plodove, sladoled, šunku/kobasice, mlijeko, svježe tekućine; 4 mjeseca za odreske ili kotlete (junetina, janjetina, svinjetina); 6 mjeseci za maslac ili margarin, perad (piletina, puretina); 8 – 12 mjeseci za voće (osim citrusa), meso za pečenke (junetina, svinjetina, janjetina), povrće. Treba se pridržavati datuma isteka roka trajanja na pakiranjima namirnica u području s 2 zvjezdice.

Da biste izbjegli kontaminaciju namirnica pridržavajte se sljedećeg:

– Dulje držanje otvorenih vrata može dovesti do značajnog rasta temperature u odjeljcima uređaja.

– Redovito čistite površine koje bi mogle doći u doticaj s namirnicama i dostupnim sustavima odvodima.

– Očistite spremnike za vodu ako se nisu upotrebljavali 48 h; isperite sustav vode spojen na dovod vode ako voda nije ispuštena 5 dana.

– Sirove namirnice i ribu spremajte u odgovarajuće spremnike u hladnjaku tako da ne dolaze u doticaj s drugim namirnicama i ne kapaju po njima.

– Odjeljci zamrzivača s dvije zvjezdice prikladni su za odlaganje unaprijed zamrznutih namirnica, spremanje ili pripremu sladoleda i kockica leda.

– Svježe namirnice nemojte zamrzavati u odjeljcima s jednom, dvije ili tri zvjezdice.

– Ako se rashladni uređaj dulje vrijeme ostavlja prazan, isključite ga, odmrznite, očistite, osušite i ostavite vrata otvorena da bi se spriječio razvoj plijesni u unutrašnjosti.

POSTAVLJANJE

⚠ Pri postavljanju, uređajem moraju rukovati dvije ili više osoba: opasnost od ozljeda. Za raspakiranje i postavljanje uređaja upotrijebite zaštitne rukavice:

opasnost od porezotina.

⚠ Postavljanje, uključujući dovod vode (ako je uređaj opremljen), električne priključke i popravke smije obavljati samo kvalificirani tehničar. Nemojte popravljati ni zamjenjivati bilo koji dio uređaja, osim ako to nije izričito navedeno u korisničkom priručniku. Djeci ne dozvoljavajte približavanje mjestu postavljanja. Nakon uklanjanja ambalaže s proizvoda, provjerite da tijekom transporta nije došlo do oštećenja. U slučaju problema, kontaktirajte trgovca ili najbliži postprodajni servis. Nakon postavljanja otpadni materijal pakiranja (plastiku, dijelove od stiropora itd.) odložite van dohvata djece: opasnost od gušenja. Uređaj se prije postavljanja mora isključiti iz napajanja: opasnost od električnog udara. Pazite da za vrijeme postavljanja uređaj ne oštetite električni kabel: opasnost od požara ili električnog udara. Uređaj uključite tek kada završi postupak postavljanja.

⚠ Pazite da ne oštetite pod (npr. parket) pri pomicanju uređaja. Postavite uređaj na pod ili podlogu dovoljno čvrstu da može podnijeti njegovu težinu te na mjestu prikladnom njegovoj veličini i načinu upotrebe. Prilikom postavljanja uređaja provjerite jesu li sve četiri nožice stabilne te da stoje na podu, podešavajući ih ako je potrebno, a zatim pomoću libele provjerite je li uređaj savršeno poravnat. Pričekajte najmanje dva sata prije nego što uključite uređaj da biste bili sigurni da je rashladni krug u punoj funkciji.

⚠ UPOZORENJE: Prilikom postavljanja uređaja pazite da kabel za napajanje nije zaglavljen ili oštećen.

⚠ UPOZORENJE: da bi se izbjegla opasnost zbog nestabilnosti, smještanje ili fiksiranje uređaja mora se obaviti u skladu s uputama proizvođača.

Hladnjak je zabranjeno postaviti tako da metalna cijev plinskog štednjaka, metalne cijevi plina ili vode ili električnim kabeli dolaze u kontakt sa stražnjom stijenkom hladnjaka (zavojnica kondenzatora).

⚠ Kako bi se mogla zajamčiti odgovarajuća ventilacija ostavite slobodan prostor s obje strane uređaja i iznad njega. Udaljenost između stražnje stijenke uređaja i zida iza uređaja mora biti najmanje 50 mm kako bi se izbjegao pristup vrućim površinama. Smanjenje ovog razmaka dovest će do veće potrošnje proizvoda.

Uklonite kabel napajanja s kuke kondenzator tijekom postavljanja, a prije priključivanja uređaja na napajanje.

ELEKTRIČNA UPOZORENJA

⚠ Mora postojati mogućnost isključivanja uređaja iz struje uklanjanjem priključka ako je on dostupan ili to učiniti pomoću dostupne sklopke s više polova instalirane uz utičnicu u skladu s pravilima ožičenja i uređaj mora biti uzemljen u skladu s nacionalnim sigurnosnim standardima za električnu struju.

⚠ Nemojte koristiti produžne kabele, višestruke utičnice ili adaptere. Nakon postavljanja električni dijelovi ne smiju biti dostupni korisniku. Uređaj nemojte upotrebljavati kad ste mokri ili bos.

Uređaj nemojte upotrebljavati ako su njegov dovodni kabel ili utikač oštećeni, ako ne radi ispravno ili ako je oštećen ili je pao na tlo.

⚠ Ako je kabel za napajanje oštećen, istim ga mora zamijeniti proizvođač, ovlašteni serviser ili osobe sličnih kvalifikacija kako biste izbjegli opasnost – opasnost od strujnog udara.

⚠ UPOZORENJE: Višestruke prijenosne utičnice – izlaze ili prijenosna napajanja nemojte postavljati na stražnji dio uređaja.

ČIŠĆENJE I ODRŽAVANJE

⚠ UPOZORENJE: Provjerite je li uređaj isključen ili odspojen iz napajanja prije obavljanja bilo kojeg zahvata održavanja. Upotrebljavajte zaštitne rukavice (opasnost od poderotina) i zaštitne cipele (opasnost od nagnječenja) da biste izbjegli opasnost od tjelesnih ozljeda; proizvodom uvijek moraju rukovati dvije osobe (smanjenje tereta); nikada nemojte upotrebljavati uređaje za čišćenje parom (opasnost od strujnog udara). Nestručni popravci koje proizvođač nije odobrio mogu dovesti do opasnosti po zdravlje i sigurnost za koje proizvođač ne može smatrati odgovornim. Sva oštećenja izazvana nestručnim popravcima ili zahvatima održavanja nisu pokrivena jamstvom čije su uvjeti navedeni u dokumentu koji je isporučen s proizvodom.

⚠ Abrazivna ili oštra sredstva za čišćenje kao što su raspršivači za čišćenje stakla, sredstva za ribanje, zapaljive tekućine, voskove za čišćenje, koncentrirane deterdžente, izbjeljivače ili sredstva za čišćenje koja sadrže petrolej ne upotrebljavajte na plastičnim dijelovima, unutarnjim vodilicama ili vodilicama vrata ni na brtvama. Nemojte upotrebljavati papirnate ručnike, jastučice za ribanje ili oštra sredstva za čišćenje.

Hladnjak nije namijenjen za upotrebu kao ugradbeni uređaj.

Vrata i poklopce hladnjaka potrebno je skinuti prije odlaganja na odlagalište da bi se spriječilo da se djeca ili životinje zaglave u uređajima.

Preporučena postavka:

- Hladnjak: +4 °C ili MED
- Zamrzivač: -18 °C ili -20 °C

Kako biste optimizirali brzinu zamrzavanja i dobili više prostora za odlaganje, iz zamrzivača možete ukloniti ladice zamrzivača i namirnice smjestiti izravno na dno odjeljka.

Količina svježe hrane koju se može zamrznuti u određenom vremenu navedena je na nazivnoj pločici.

Ograničenja za punjenje određuju košare, preklopi, ladice, police itd. Pazite da se ti sastavni dijelovi i dalje mogu lako zatvoriti nakon punjenja. Da biste izbjegli bacanje namirnica, pogledajte preporučene postavke i vrijeme čuvanja u korisničkim priručnicima na mreži.

Napunite posudu za led vodom do 2/3 i stavite je u zamrzivač. Nipošto nemojte upotrebljavati oštre ili šiljaste predmete za uklanjanje leda. Informacije o modelu mogu se dobiti pomoću QR koda koji je naveden na oznaci energetske učinkovitosti. Na oznaci se nalazi i identifikacijska oznaka modela koja se može upotrijebiti za pregledavanje portala baze podataka na <https://eprel.ec.europa.eu>.

Pravila, standardne dokumente, naručivanje rezervnih dijelova i dodatne informacije o proizvodu možete pronaći na ovoj adresi:

<https://parts-selfservice.europeanappliances.com>

ODLAGANJE AMBALAŽNOG MATERIJALA

Ambalažni materijal može se u potpunosti reciklirati i označen je simbolom recikliranja . Različiti dijelovi ambalaže moraju se zbrinuti na odgovarajući način i u skladu s lokalnom zakonskim propisima za odlaganje otpada.

ODLAGANJE KUĆANSKIH UREĐAJA

Ovaj uređaj proizveden je od materijala koji se može reciklirati ili ponovno iskoristiti.

Zbrinite ga sukladno lokalnim pravilnicima o zbrinjavanju otpada. Radi detaljnijih informacija o postupanju, uporabi i recikliranju električnih kućanskih aparata, obratite se nadležnom mjesnom uredu, službi za skupljanje komunalnog otpada ili trgovini u kojoj ste uređaj kupili. Ovaj je uređaj označen u skladu s europskom Direktivom 2012/19/EU o otpadnoj električnoj i elektroničkoj opremi (OEEO) i uredbama o otpadnoj električnoj i elektroničkoj opremi iz 2013. (sukladno izmjenama i dopunama). Osigurajte li ispravno odlaganje tog proizvoda, pomoći ćete u sprječavanju mogućih negativnih posljedica za okoliš i zdravlje ljudi.

Simbol  na proizvodu ili na popratnoj dokumentaciji označava da se s njim ne smije postupati kao s kućnim otpadom, nego ga treba odnijeti na odgovarajuće sakupjaliste za recikliranje električnog i elektroničkog otpada.

SAVJETI ZA UŠTEDU ENERGIJE

Uređaj postavite u hladnoj, dobro prozračenoj prostoriji udaljenoj od svih izvora topline (npr. radijator, štednjak itd.) i na mjesto koje nije izravno izloženo suncu. Ako je potrebno, upotrijebite izolacijsku ploču.

Kako bi se zajamčila odgovarajuća ventilacija slijedite upute za postavljanje.

Nezadovoljavajuća ventilacija na stražnjem dijelu proizvoda povećava potrošnju energije i smanjuje učinkovitost hlađenja.

Često otvaranje vrata može dovesti do veće potrošnje energije.

Na temperaturu u unutrašnjosti uređaja i potrošnju energije mogu utjecati temperatura okoline kao i položaj uređaja. Pri postavljanju temperature valja uzeti u obzir te čimbenike. Otvaranje vrata smanjite na minimum.

Prilikom otapanja zamrznute hrane stavite je u hladnjak. Niska temperatura zamrznutih proizvoda hladi hranu u hladnjaku.

Topla jela i pića ostavite da se ohlade prije stavljanja u uređaj.

Položaj policica unutar hladnjaka ne utječe na učinkovitost upotrebe energije. Hrana bi se na police trebala stavljati na način koji osigurava pravilnu cirkulaciju zraka (hrana se ne bi smjela međusobno dodirivati, a trebao bi i postojati razmak između hrane i stražnje stjenke).

Kapacitet pohranjivanja zamrznute hrane možete povećati uklanjanjem košara te, ako je prisutna, police za sprječavanje nakupljanja leda.

Nemojte brinuti zbog buke koju stvara kompresor jer su to normalni zvukovi rada.



Značajke proizvoda

Dizajn Total No Frost
Sustav s hlađenja s višestrukim protokom zraka

Elektroničko upravljanje temperaturom LED osvjet-
ljenje unutrašnjosti

Naziv dijelova:

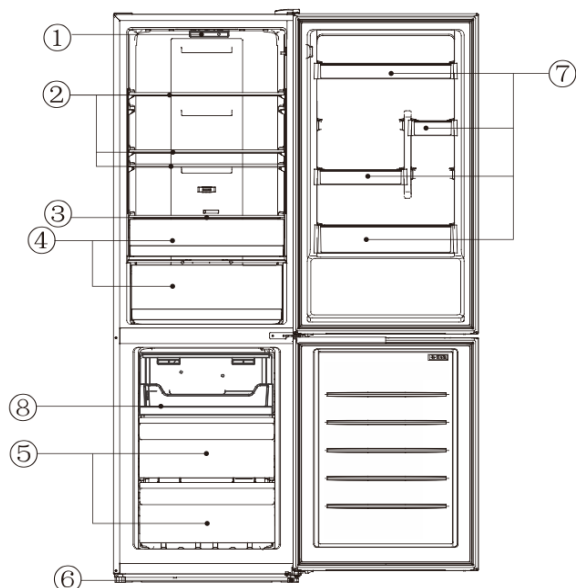

Ne	Opis
1	Načini rada temperature i LED svjetlo
2	Staklene police hladnjaka
3	Poklopac pretinca za održavanje svježine
4	Ladica za očuvanje svježine lisnatog povrća
5	ladice zamrzivača
6	Nožica za poravnavanje
7	Police za boce
8	Slavica

Zbog tehnoloških inovacija opisi proizvoda u ovom priručniku možda se u potpunosti ne poklapaju s vašim hladnjakom. Detaljne informacije su u skladu s finalnim proizvodom.

Pripreme za upotrebu

Mjesto postavljanja:

1. Uvjeti ventilacije

Položaj koji odaberete za postavljanje hladnjaka mora imati dobru ventilaciju i ne smije imati puno vrućeg zraka. Hladnjak nemojte postavljati u blizini štednjaka, hladnjaka i izbjegavajte mjesta na izravnoj sunčevoj svjetlosti čime se osigurava učinak hlađenja uz istodobnu štednju energije. Hladnjak nemojte postavljati na vlažno mjesto da bi se spriječilo da hladnjak hrđa i da curi struja iz njega. Rezultat količine rashladnog sredstva hladnjaka podijeljenog s ukupnom površinom prostorije u kojoj se hladnjak nalazi mora biti manji od 8 g/m³.

Napomena: Količina rashladnog sredstva u hladnjaku nalazi se na nazivnoj pločici.

2. Prostor rasipanja topline

Hladnjak, u radu, toplinu ispušta u svoje okruženje. Zato je potrebno najmanje 30 mm slobodnog prostora na vrhu uređaja, više od 100 mm na obje strane i više od 50 mm na stražnjoj strani hladnjaka.

Dimenzije u mm:

Š	D	V	A	B	C (°)	E	F
595	635	1855	966	1176	130	50	100

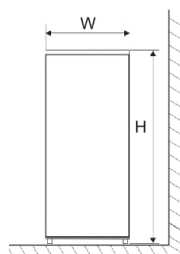

SI. 1

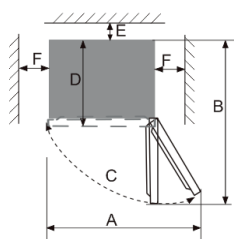

SI. 2

Napomena: Slika 1, slika 2 prikazuju samo prostorne zahtjeve za proizvod.

3. Razina tla

Hladnjak postavite na čvrsto i ravno tlo (pod) da bi bio stabilan, u protivnom pojavit će se vibracije i buka. Kad se hladnjak postavlja ne podnu oblogu kao što je tepih, slamnata prostirka, polivinilna podna obloga, ispod hladnjaka trebaju se postaviti čvrste podložne ploče da bi se priječila promjena boje zbog rasipanja topline.

 Oko uređaja ili u ugradbenoj konstrukciji mora se omogućiti neometana ventilacija.

Pripreme za upotrebu

1. Stajanje

Kad se hladnjak ispravno postavi i dobro očisti, nemojte ga odmah uključivati. Hladnjak uključite nakon više od 1 sata mirovanja da bi se osigurao njegov optimalan rad.

2. Čišćenje

Provjerite dijelove pribora u unutrašnjosti hladnjaka i obrišite ih mekom krpom.

3. Uključivanje

Uključite utikač u čvrstu utičnicu da biste pokrenuli kompresor. Nakon jednog sata, otvorite vrata hladnjaka, ako temperatura u unutrašnjosti hladnjaka očigledno padne, to znači da sustav hlađenja ispravno radi.

4. Odlaganje namirnica

Nakon što hladnjak neko vrijeme radi, interna temperatura hladnjaka automatski se regulira u skladu s korisnikovim postavkama temperature. Kad se hladnjak potpuno ohladi, stavite namirnice kojima je obično potrebno 2 do 3 sata da bi se potpuno ohladile. Ljeti, kad je temperatura visoka, potrebno je više od 4 sata da bi se namirnice potpuno ohladile (Pokušavajte što manje otvarati vrata hladnjaka dok se interna temperatura potpuno ne ohladi).

! Ako se hladnjak postavi na vlažno mjesto, provjerite da su žica uzemljenja i prekidač kruga curenja ispravni. Ako, zbog dodira hladnjaka i zida ili ako je zid pocrnio zbog cirkulacije zraka oko kompresora, dođe do pojave zvukova vibracija, hladnjak odmaknite od zida. Postavljanje hladnjaka može izazvati zvuk ometanja ili kaotične slike na mobilnom telefonu, fiksnoj telefonskoj liniji, radijskom prijammiku, okruženju televizora pa u tim slučajevima, hladnjak postavite što dalje od tih uređaja.

funkcije

1. funkcije

1.1 Postavka temperature

Temperatura se može namještati pritiskom na tipku „SET”. Svakim pritiskom na tipku „SET”, kontrolno svjetlo trenutnog načina rada isključuje se dok se uključuje kontrolno svjetlo sljedećeg načina rada, a navedeni način rada potvrđuje se tako da nema djelovanje na tipke u razdoblju od 5 s (u protivnom, postavljanje načina rada nije valjano). Nakon postavljanja, temperatura se odmah regulira prema postavkama načina rada.



Načini rada temperature mijenjaju se na sljedeći način: „5→4→3→2→1→BRZO HLAĐENJE→5”

NAJHLADNIJE ↑ ↓ HLADNO	5	Kad je korisniku potrebna niža temperatura.
	4	
	3	Kod normalne upotrebe.
	2	Kad je korisniku nije potrebna niža temperatura.
	1	







RECOMMEND
TEMP.CONTROL

- Kad način rada temperature treba ostati nepromijenjen, prilagodite šipku za regulaciju zraka s lijeva udesno, temperatura hladnjaka se smanjuje dok se temperatura zamrzivača povećava.
- Kad način rada temperature treba ostati nepromijenjen, prilagodite šipku za regulaciju zraka s desna ulijeva, temperatura hladnjaka se povećava dok se temperatura zamrzivača smanjuje.

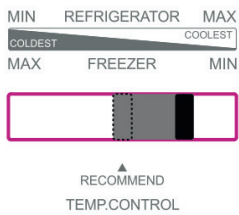
- Preporučuje se da se šipka za regulaciju zraka postavi u srednji položaj. Kad je korisniku potrebna niža temperatura zamrzivača, ispravno postavite šipku za regulaciju zraka ulijevo, tada se temperatura zamrzivača smanjuje, a temperatura hladnjaka raste. Kad temperatura zadovoljava zahtjeve, šipku za regulaciju zraka pravovremeno vratite u srednji položaj.

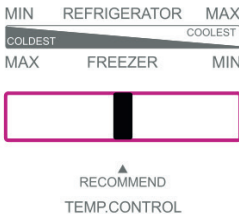
Termostat hladnjaka i šipka za regulaciju zraka trebaju se zajedno upotrebljavati.

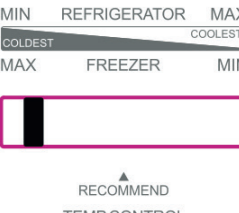
Podešavanje temperature			
Upotreba okoliša	Postavka preporučenog načina rada na ploči zaslona	Preporučeni položaj šipke za regulaciju zraka	Napomene
Više od 35 °C			1) Preporučuje se da se postavi u srednji način. 2) Načini temperature mogu se namjestiti kako je preporučeno u tablici s lijeve strane u slučaju da se promijeni temperatura oko hladnjaka.
16 °C – 35 °C			
Niže od 16 °C			

- Kad je temperatura okoline oko hladnjaka viša od 35 °C, termostat nemojte postavljati u 5. način rada i šipku za regulaciju zraka postavite u krajnji lijevi položaj tako da nema utjecaja na uobičajeno hlađenje hladnjaka.
- Termostat nemojte postavljati u 5. način rada i postavite šipku za regulaciju zraka u krajnji desni položaj da biste izbjegli pre-slabi rashlađivanje u hladnjaku.
- Ako temperatura hladnjaka nije hladna ili slabo rashlađena, termostat postavite u srednji način rada i šipku za regulaciju zraka postavite u srednji položaj.
- Ako je omogućena funkcija „Fastcool” (Brzo hlađenje), šipku za regulaciju zraka postavite u srednji položaj.

1.2 „PUSH&GO”

Brzo snižavanje temperature dobro je za sprečavanje gubitka hranjivih tvari i očuvanje svježine.

Nakon ukupnog rada od 30 sati, funkcija brzog hlađenja automatski se isključuje i način rada temperature vraća se na onaj postavljeni prije omogućavanja funkcije fast cooling (brzo hlađenje).

1.3 Alarm otvorenih vrata

Ako su vrata hladnjaka otvorena duže od 3 minute, emitira se neprekidnu alarm zvučnog upozoritelja koji se može zaustaviti pritiskom na tipku postavljanja, ali će se obnoviti nakon 3 minute ako vrata ostaju otvorena. Alarmi se neće ukinuti dok se vrata ne zatvore.

1.4 Memorija nestanka struje

U slučaju prekida napajanja, hladnjak će zadržati stanje rad prije prekida napajanja kad se ono obnovi.

1.5 Odgoda uključivanja

Da biste zaštitili kompresor hladnjaka od oštećenja u slučaju kratkotrajnog prekida napajanja (primjerice, kraćeg od 5 minuta), kompresor se neće uključiti odmah nakon uključivanja.

1.6 Alarm kvara

Kad treperi kontrolno svjetlo 5. načina rada, 3. načina rada ili 1. načina rada, označava kvar hladnjaka. U tom se slučaju obratite osobi postprodaje da pregleda uređaj.

Upute za odlaganje namirnica

Mjere opreza za upotrebu

- Uređaj možda radi neusklađeno (postoji mogućnost odmrzavanja ili da temperatura postane previsoka u odjeljku za zamrznute namirnice) kad je duže vrijeme postavljena ispod ograničenja raspona niske temperature za koji je uređaj predviđen
- Informacije o vrsti klime za uređaj nalaze se na nazivnoj pločici.
- Na temperaturu u uređaju mogu utjecati čimbenici kao što su položaj rashladnog uređaja, temperatura okoline, učestalost vrata i slični, a ako je to moguće, može se postaviti upozorenje kojim se može mijenjati temperatura upravljačkog uređaja.
- Gazirana pića ne smiju se odlagati u zamrzivač ili odjeljak niske temperature, a neki se proizvodi kao što je led, ne smiju konzumirati kad su prehladni.

Mjesto za odlaganje namirnica

Temperatura svakog područja u hladnjaku razlikuje se zbog cirkulacije hladnog zraka u hladnjaku pa se različite namirnice trebaju odlagati u različita područja. Odjeljak za svježe namirnice prikladan je za odlaganje namirnica koje se ne trebaju zamrzavati, kuhana jela, pivo, jaja, neke začine koje se ne moraju čuvati na hladnom, mlijeko, voćne sokove itd. Pretinac za održavanje svježine prikladan je za čuvanje povrća, voća itd. Zamrzivač je namijenjen za čuvanje sladoleda, zamrznutih jela i namirnica koji se trebaju dugo čuvati.

Upotreba odjeljka za svježe namirnice

Polica hladnjaka: Kad vadite policu, prvo je podignite, a zatim izvucite, a kad policu postavljate, stavite je u položaj prije spuštanja. Stražnju prirubnicu police držite okrenutu prema gore da biste spriječili da namirnice dotiču oblogu stijenke. Kad policu vadite ili stavljate, čvrsto je držite i pažljivo rukujte da biste izbjegli štetu.

Pretinac za održavanje svježine: Pretinac za održavanje svježine izvucite da biste pristupili namirnicama. Nakon upotrebe ili čišćenja pokrovne ploče pretinca za održavanje svježine, obavezno ga vratite na pretinac tako da nema utjecaja na internu temperaturu pretinca za održavanje svježine.

Upotreba šipke za regulaciju vlažnosti pretinca za održavanje svježine

Šipka za regulaciju vlažnosti pretinca za održavanje svježine napravljena je da bi se održala vlažnost i svježina povrća koje je u njega spremljeno. Kad se šipka za regulaciju vlažnosti klizno pomakne udesno, s više otvorenih otvora, u pretincu za održavanje svježine održava se niža vlažnost. Kad se šipka za regulaciju vlažnosti klizno pomakne ulijevo, s manje otvorenih otvora, u pretincu za održavanje svježina bit će veća vlažnost.

Način upotrebe kutije za led

Kutiju za led postavite u gornji položaj u zamrzivaču tako da se čim prije zamrzne.

Mjere opreza za odlaganje namirnica

Bolje je da se namirnice očiste i osuše prije no što se stave u hladnjak. Prije no što namirnice spremite u hladnjak, preporučuje se da ih zamotat da bi se spriječilo isparavanje vode i tako održala svježina voća i povrća te spriječilo stvaranje neugodnog mirisa. U hladnjak nemojte stavljati previše namirnica ili one preteške. Ostavite dovoljno mjesta između njih; ako su preblizu, blokirat će se protok hladnog zraka što će utjecati na učinak hlađenja. Nemojte spremati previše namirnica ili preteške namirnice da policu ne bi propala. Kod odlaganja namirnica, ostavite ih dalje od unutarnje stijenke, i namirnice bogate vodom nemojte stavljati preblizu stražnje stijenke da se ne zamrznu na stražnjoj stijenci.

Kategorizirano odlaganje namirnica:

Namirnice se moraju spremati po kategorijama, s namirnicama koje se svakodnevno jedi na prednjem dijelu police tako da se skratu trajanje otvaranja vrata i izbjegne bacanje namirnica zbog isteka roka trajanja.

Savjeti za uštedu energije: Pustite da se vruće namirnice ohlade na sobnu temperaturu prije no što ih stavite u hladnjak. Zamrznute namirnice stavite u odjeljak za svježe namirnice da se otope iskorištavajući nisku temperaturu zamrznutih namirnica za hlađenje svježih namirnica pa tako i uštedu energije.

Odlaganje voća i povrća

U slučaju da se radi o rashladnim uređajima s odjeljkom hlađenja, napominjemo da su neke vrste svježeg povrća i voća osjetljive na hladnoći pa tako nisu prikladne za odlaganje u taj odjeljak.

Upotreba odjeljka za zamrznute namirnice

Temperatura zamrzivača prelazi i -18 °C pa se preporučuje da se namirnice koje je potrebno duže čuvati sprema u odjeljka zamrzivača, no potrebno je pridržavati se trajanja navedenog na pakiranju namirnica.

Ladice zamrzivača upotrebljavaju se za odlaganje namirnica koje se moraju zamrznuti. Veći komadi ribe i mesa trebaju se narezati na manje komade i spremati u vrećice za očuvanje svježine i ravnomjerno rasporediti u ladice zamrzivača.

- Pustite da se vruće namirnice ohlade na sobnu temperaturu prije no što ih stavite u zamrzivač.
- Staklene spremnike s tekućinom ili zatvorene napitke u limenkama nemojte stavljati u zamrzivač da biste izbjegli njihovo prskanje zbog širenja volumena do kojeg dolazi zbog zamrzavanja tekućina.
- Namirnice podijelite u odgovarajuće manje porcije
- Namirnice treba zapakirati prije zamrzavanja i vrećice bi trebale biti suhe ako se zajedno zamrzavaju. Namirnice se moraju zapakirati ili prekriti odgovarajućim materijalima koji su čvrsti, bez okusa, nepropusni za zrak i vodu i neotrovni koji ne zagađuju okoliš, a da bi se izbjegla unakrsna kontaminacija i prijenos mirisa.

Savjeti za kupovinu zamrznutih namirnica

1. Kad kupujete zamrznute namirnice, pogledajte smjernice za odlaganje na pakiranju. Svaku zamrznutu namirnicu čuvajte koliko je navedeno na oznaci sa zvjezdicama. To se razdoblje obično navodi kao „Najbolje upotrijebiti prije x”, na prednjem dijelu pakiranju.
2. Provjerite temperaturu odjeljka za zamrznute namirnice u trgovini u kojoj kupujete zamrznute namirnice.
3. Provjerite da je pakiranje sa zamrznutom namirnicom u savršenom stanju.
4. Zamrznute proizvode uvijek kupujte posljednje prilikom odlaska u kupovinu ili u supermarketu.
5. Zamrznute namirnice držite zajedno tijekom kupovine i na putu do kuće jer ćete tako omogućiti da namirnice budu hladnije.
6. Zamrznute namirnice nemojte kupovati ako ih ne možete odmah odložiti u zamrzivač. Posebne vrećice s izolacijom mogu se kupiti u većini supermarketa i trgovina s priborom. One duže čuvaju zamrznute namirnice.
7. Neke se namirnice moraju odmrznuti prije kuhanja. Povrće i tjestenina mogu se odati izravno u kipuću vodu ili paru. Zamrznuti umaci i juhe mogu se staviti u lonac i lagano zagrijavati dok se ne otope.
8. Upotrebljavajte kvalitetne namirnice i obrađujte ih što manje. Kad se namirnice zamrzavaju u manjim količinama, skraćuje se njihovo zamrzavanje i odmrzavanje.
9. Procijenite količinu namirnica koje je potrebno zamrznuti. Prilikom zamrzavanja većih količina zamrznutih namirnica, gumb za regulaciju temperature stavite u niski način rada sa sniženom temperaturom zamrzivača. Namirnice će se tako brzo zamrznuti i zadržat će se njihova svježina.

Savjeti za posebne potrebe

Pomicanje hladnjaka/zamrzivača

• Lokacija

Hladnjak/zamrzivač nemojte postavljati u blizinu izvora topline, npr. štednjaka, bojlera ili radijatora. Izbjegavajte mjesta na izravnoj sunčevoj svjetlosti u pomoćnim zgradama ili mjesta na suncu.

• Poravnavanje

Hladnjak/zamrzivač obavezno poravnajte s pomoću prednjih nožica za poravnavanje. Ako nije poravnat, to će utjecati na učinkovitost brtvljenja brtve na vratima ili čak može dovesti do kvara u radu hladnjaka/zamrzivača.

Nakon postavljanja hladnjaka/zamrzivača, pričekajte 4 sata prije upotrebe da biste omogućili da se slegne rashladno sredstvo.

• Postavljanje

Nemojte prekrivati ni blokirati otvore za ventilaciju ni rešetke uređaja.

Kad ćete dulje vrijeme izbiti

- Ako se uređaje nekoliko mjeseci neće upotrebljavati, prvo ga isključite, a zatim utikač iskopčajte iz zidne utičnice.
- Izvadite namirnice.
- Temeljito operite i osušite unutrašnjost. Da niste spriječili pojavu neugodnih mirisa ili plijesni, vrata ostavite odškrinuta: blokirajte vrata u otvorenom položaju ili ih skinite, ako je potrebno.
- Očišćeni uređaj ostavite na suhom mjestu s dobrom ventilacijom i dalje od izvora topline, lagano postavite uređaj i nemojte na njega stavljati teške predmete.
- Jedinica ne smije biti dostupna za dječju igru.

Održavanje i čišćenje

 **Prije čišćenja prvo iskopčajte utikač napajanja: Utikač nemojte ukopčavati ni iskopčavati mokrim rukama jer bi moglo doći do strujnog udara i ozljede. Vodu nemojte prolijevati izravno po hladnjaku da biste izbjegli hrđu, curenje struje i nesreće. Nemojte protezati rukama po dnu hladnjaka jer biste ih mogli izgrepsati oštrim metalnim kutovima.**

Unutarnje i vanjsko čišćenje

Ostatci hrane u hladnjaku dovode do stvaranja neugodnih mirisa pa se hladnjak mora redovito čistiti. Odjeljak za svježe namirnice obično se čisti jednom mjesečno.

Skinite sve police, pretinac za održavanje svježine, police za boce, pokrovnu ploču i ladice itd. i obrišite ih mekom krpom ili spužvom uronjenom u toplu vodu i neutralni deterdžent.

Često brišite prašinu nakupljenu na stražnjoj i bočnim pločama hladnjaka.

Nakon upotrebe deterdženta obavezno isperite čistom vodom pa isušite.

 **Nemojte upotrebljavati četke, četke s čeličnom žicom, deterdžent, sapun u prahu, alkalni deterdžent, benzen, benzin, kiselinu, vruću vodu i ostale korozivne ili topive tvari za čišćenje površine ormarića, brtvi vrata, ukrasnih plastičnih dijelova i sličnog da biste izbjegli oštećenja.**

Pažljivo obrišite brtvu vrata, očistite utor drvenim štapićem omotanim pamučnim koncem. Nakon čišćenja, prvo popravite četiri kuta brtve vrata pa je zatim, dio po dio, umetnite u utor vrata.

Prekid napajanja ili kvar rashladnog sustava

- Pripazite na zamrznute namirnice u slučaju da rashladni uređaj duže vrijeme ne radi (primjerice zbog nestanka struje ili kvara rashladnog sustava).
- Vrata hladnjaka što manje otvarajte jer će se tako satima moći sačuvati sigurnost i svježina namirnica čak i tijekom vrućeg ljeta.
- Ako unaprijed dobijete obavijest o nestanku struje:

1) Jedan sat ranije gumb termostata postavite u visoki način rada tako da se namirnice do kraja zamrznju (tijekom tog razdoblja nemojte spremati nove namirnice!). Način temperature vratite na izvorne postavke kad se napajanje ponovno uspostavi.

2) Također možete napraviti led u spremniku koji ne propušta vodu i staviti ga u gornji dio zamrzivača da biste produžili vrijeme čuvanja svježih namirnica.

⚠ Napomena: Kad započnete upotrebljavati hladnjak, upotrebljavajte ga kontinuirano i u normalnim uvjetima nemojte prekidati upotrebu tako da se time ne utječe na vijek trajanja.

Odleđivanje

Ovaj je uređaj osmišljen s automatskom funkcijom odmrzavanja pa ga nije potrebno ručno odmrzavati.

Zamjena žarulje

U hladnjaku se za osvjetljenje upotrebljava LED svjetlo, niske potrošnje i dugog vijeka trajanja. U slučaju neispravnosti, obratite se osoblju postprodaje radi servisa.

Sigurnosna provjera nakon održavanja

Je li kabel napajanja puknut ili oštećen?

Je li strujni utikač pravilno umetnut u utičnicu?

Je li strujni utikač neuobičajeno zagrijan?

⚠ Napomena: Strujni udar i nesreća mogu nastati u slučaju da su kabel napajanja i utikači oštećeni ili prašnjavi U slučaju neispravnosti, iskopčajte strujni utikač i obratite se prodavaču.

Rastavljanje dijelova

Polica za boce na vratima hladnjaka:

Policu za boce uhvatite s obje ruke pa je zatim gurnite prema gore.

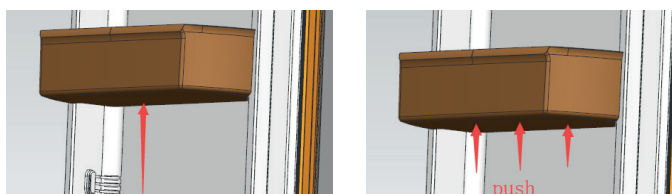

Polica hladnjaka:

Uхватite jedan kraj police i podignite je i istovremeno povucite van pa tako možete izvaditi policu.

Jednostavna analiza pogreške i uklanjanje

Kad se radi o sljedećim manjim pogreškama, svaki kvar ne treba rješavati tehničko servisno osoblje,; možete pokušati riješiti problem.

Slučaj	Pregled	Rješenja
<ul style="list-style-type: none"> Potpuno bez hlađenja 	<ul style="list-style-type: none"> Je li iskopčana struja? Jesu li prekidači i osigurači razbijeni? Nema struje ili voda? Gdje je postavljen hladnjak? Je li postavljen na balkonu, u garaži, spremištu ili na nekom drugom mjestu gdje je temperatura okoline niža od 10 °C? 	<ul style="list-style-type: none"> Ponovno ukopčajte Otvorite vrata i provjerite uključuje li se svjetlo. Nestanak struje ili prekid voda? Hladnjak postavite na mjestu gdje je zaštićen i gdje je temperatura okoline viša od 10 °C. Ako se hladnjak postavi na mjesto s preniskom temperaturom, interni rashladni sustav možda neće ispravno raditi.
<ul style="list-style-type: none"> Neuobičajene buka 	<ul style="list-style-type: none"> Je li hladnjak stabilan? Je li hladnjak oslonjen o zid? 	<ul style="list-style-type: none"> Namještanje podesivih nožica hladnjaka.. Podalje od zida.
<ul style="list-style-type: none"> Loša učinkovitost hlađenja 	<ul style="list-style-type: none"> Stavljate li prevruće namirnice ili previše namirnica? Otvarate li često vrata? Vješate li vrećice s namirnicama na brtvu vrata? Nalazi li se na izravnoj sunčevoj svjetlosti ili blizu dimnjaka ili štednjaka? Je li ventilacija dobra? Je li postavka temperature previsoka? 	<ul style="list-style-type: none"> Namirnice se u hladnjak stavljaju kad se ohlade. Provjera u zatvaranje vrata. Odmicanje hladnjaka od izvora topline. Povećanje razmaka radi održavanja dobre ventilacije. Postavljanje odgovarajuće temperature.
<ul style="list-style-type: none"> Čudan miris u hladnjaku 	<ul style="list-style-type: none"> Ima li nekih pokvarenih namirnica? Treba li očistiti hladnjak? Jeste li spremili namirnice jakog mirisa? 	<ul style="list-style-type: none"> Bacite pokvarene namirnice. Očistite hladnjak. Zapakirajte namirnice jakih aroma.
<ul style="list-style-type: none"> LED svjetlo stalno treperi 	<ul style="list-style-type: none"> Jesu li vrata hladnjaka ostala su otvorena više od 10 minuta? 	<ul style="list-style-type: none"> Zatvorite vrata hladnjaka, ponovno ih otvorite za 2 s i provjerite da LED svjetlo radi na uobičajeni način.

 **Napomena:** Ako se gornji opisi ne mogu primijeniti za otklanjanje pogrešaka, nemojte samo rastavljati i popravljati. Popravci koje obavlja nestručno osoblje mogu prouzročiti ozljede ili ozbiljne neispravnosti. Obratite se trgovini u kojoj ste kupili uređaj. Ovaj proizvod mora servisirati u ovlaštenu servisnu i moraju se upotrebljavati isključivo originalni rezervni dijelovi.

Kad se uređaj duže vrijeme neće upotrebljavati, odspojite ga iz napajanja, ispraznite sve namirnice i očistite uređaj te ostavite odškrinuta vrata da biste spriječili neugodne mirise.

Certifikati

Električni podaci

Ovaj se električni uređaj mora uzemljiti.

Ovaj je proizvod opremljen utikačem koji odgovara svim kućama opremljenima utičnicama koje zadovoljavaju važeće specifikacije

Ako postavljeni utikač ne odgovara vašim utičnicama, treba ga odrezati i pažljivo zbrinuti. Da biste izbjegli mogući udar, odbačeni utikač nemojte ukopčavati u utičnicu.

Ovaj je proizvod usklađen s direktivama EZ.

Upozorenja za zbrinjavanje

- Rashladno sredstvo i pjenasti materijal od ciklopentana koji se upotrebljava u hladnjaku zapaljivi su. Zato se hladnjak, kad se otpisuje, mora držati podalje od izvora plamena i mora ga zbrinuti posebna tvrtka za oporabu s odgovarajućim kvalifikacijama da bi se spriječilo zagađenje okoliša ili druge štete.
- Kad se hladnjak odbacuje, rastavite vrata te skinite brtve vrata i police, vrata i police odložite na odgovarajuće mjesto da bi se spriječilo da se djeca zaglave u uređaju.

Upute za sigurnu oporabu

Odlaganje

Stari uređaji i dalje imaju puno vrijednosti. Pristup koji vodi računa o okolišu osigurat će da se vrijedne sirovine recikliraju.

Rashladna sredstva u opremi i izolacijski materijal potrebno je posebno obraditi. Pazite da nema oštećenja cijevi na stražnjem dijelu opreme prije rukovanja.

Najnovije informacije o mogućnostima odlaganja stare opreme i njenog pakiranja mogu se dobiti kod lokalnih nadležnih tijela

Ispravno odlaganje ovog proizvoda	
	Ova oznaka znači da se ovaj proizvod ne smije odlagati kao kućanski otpad diljem EU. Da biste spriječili moguće štete za okoliš ili ljudsko zdravlje zbog nekontroliranog odlaganja otpada, reciklirajte ga na odgovaran način da biste potaknuli održivu ponovnu upotrebu materijalnih resursa. Prilikom vraćanja rabljenog uređaja, iskoristite sustav povrata i prikupljanja ili se obratite prodavaču kod kojeg je proizvod kupljen. Oni proizvod mora se reciklirati na ekološki prihvatljiv način.

UPUTE ZA PROMJENU SMJERA OTVARANJA VRATA

Ako je uređaj postavljen na stražnji ili bočni dio tijekom ovog postupka, mora se pustiti da uspravno stoji 6 sati prije ponovnog uključivanja da bi se izbjeglo oštećenje unutarnjih sastavnih dijelova.

1. Skinite pokrov otvora za vijak s gornje lijeve strane ormarića. Skinite pokrov gornje šarke i gornju šarku s gornje desne strane ormarića. Skinite vrata zamrzivača s ormarića.
2. Skinite središnju šarku s desne strane ormarića. Skinite vrata hladnjaka s ormarića. Skinite pokrove otvora za vijak s lijeve strane ormarića. Skinite vrata hladnjaka s ormarića.
3. Skinite središnju šarku s desne strane ormarića.
4. Skinite igličastu osovinu desnog otvora na donjoj šarki, a zatim ponovno umetnite igličasti osovinu u lijevi otvor na donjoj šarki.
5. Postavite donju šarku na donju lijevu stranu ormarića.
6. Premjestite graničnik vrata zamrzivača s donje desne strane na lijevu stranu vrata. Izvadite lijevi graničnik vrata iz vrećice s priborom, postavite ga na donju lijevu stranu vrata hladnjaka.
7. Pomaknite ležaj vrata s gornje desne strane vrata hladnjaka i skinite pokrov otvora šarke s gornje lijeve strane vrata. Zamijenite njihov položaj.
8. Postavite vrata zamrzivača na ormarić. Postavite središnju šarku na lijevu stranu ormarića. Postavite pokrove otvora za vijak na desnu stranu ormarića.
9. Postavite vrata hladnjaka na ormarić. Postavite gornju šarku na gornju lijevu stranu ormarića. Postavite pokrov otvora za vijak na gornju desnu stranu ormarića.

Napomena: Ove se upute odnose na modele koji se isporučuju s vratima koja su tvornički namještena na otvaranje u desno. Ako se uređaj isporučuje s vratima koja se otvaraju u lijevo, zamijenite „lijevo” i „desno” u ovim uputama.

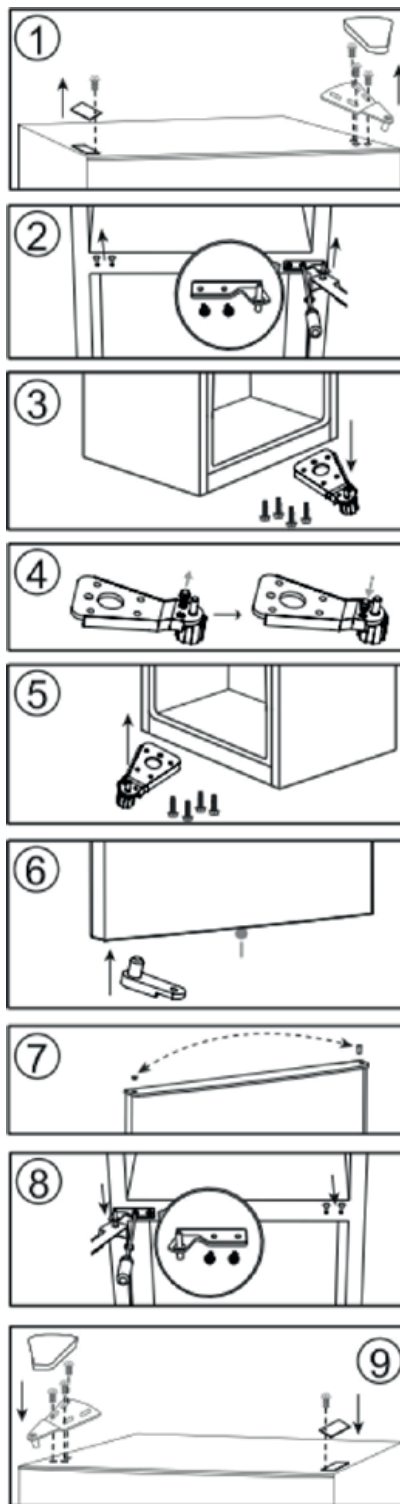

INSTRUÇÕES DE SEGURANÇA AVISOS IMPORTANTES QUE DEVERÁ LER E CUMPRIR

Antes de utilizar o aparelho, ler estas instruções de segurança. Manter estas instruções disponíveis para consulta futura. As presentes instruções e o próprio aparelho possuem informações importantes relativas à segurança, as quais deverá ler e respeitar sempre. O fabricante não se responsabiliza por quaisquer acontecimentos decorrentes do incumprimento das presentes instruções de segurança, da utilização inadequada do aparelho ou da configuração incorreta dos respetivos controlos.

⚠ As crianças até aos 3 anos devem ser mantidas afastadas do aparelho. As crianças entre os 3 e os 8 anos devem ser mantidas afastadas do aparelho, exceto se estiverem sob supervisão permanente. Este aparelho pode ser utilizado por crianças a partir dos 8 anos e por pessoas com capacidades físicas, sensoriais ou mentais reduzidas ou com falta de experiência e conhecimento, desde que estejam sob supervisão ou tenham recebido instruções quanto à utilização segura deste aparelho e se compreenderem os perigos envolvidos. As crianças não devem brincar com o aparelho. A limpeza e a manutenção a cargo do utilizador não devem ser realizadas por crianças sem supervisão. As crianças entre os 3 e os 8 anos estão habilitadas a introduzir e a remover produtos nos aparelhos de refrigeração.

UTILIZAÇÃO PERMITIDA

⚠ CUIDADO: O aparelho não deve ser ligado a partir de um dispositivo de comutação externa, como, por exemplo, um temporizador, nem a partir de um sistema de controlo remoto em separado.

⚠ Este aparelho destina-se a ser usado em ambiente doméstico e em aplicações semelhantes tais como: copas para utilização dos funcionários em lojas, escritórios e outros ambientes de trabalho; quintas de exploração agrícola; por clientes em hotéis, motéis, bed & breakfast e outros tipos de ambientes residenciais.

⚠ Este aparelho não está concebido para o uso profissional. Não utilize o aparelho no exterior.

⚠ A lâmpada usada no interior do aparelho foi especificamente desenhada para eletrodomésticos e não é adequada para iluminação de habitações (Regulamento CE N.º 244/2009).

⚠ O aparelho foi concebido para funcionar em locais onde a temperatura se enquadra nos seguintes intervalos, de acordo com a classe climática referida na placa de características. O aparelho poderá não funcionar devidamente se ficar durante muito tempo a uma temperatura que se encontre fora do intervalo especificado.

Classe climática das temperaturas ambiente:

SN: De 10 °C a 32 °C;

N: De 16 °C a 32 °C;

ST: De 16 °C a 38 °C;

T: De 16 °C a 43 °C;

⚠ Este aparelho não contém CFC. O circuito de refrigeração contém R600a (HC). Aparelhos com Isobutano (R600a): o isobutano é um gás natural sem impacto no ambiente, mas que é inflamável. Sendo assim, certifique-se de que os tubos do circuito de refrigeração não estão danificados, especialmente ao esvaziar o

circuito de refrigeração.

⚠ AVISO: Não danifique os tubos do circuito de refrigeração do aparelho.

⚠ AVISO: Mantenha as aberturas de ventilação existentes no corpo do aparelho ou na estrutura encastrada, livres de obstruções.

⚠ AVISO: Não utilize meios mecânicos, elétricos ou químicos, para além dos recomendados pelo fabricante para acelerar o processo de descongelação.

⚠ AVISO: Não utilize nem coloque dispositivos elétricos dentro dos compartimentos do aparelho, se estes não forem do tipo expressamente autorizado pelo fabricante.

⚠ AVISO: os dispensadores de água ou gelo não ligados diretamente ao abastecimento de água, devem apenas ser enchidos com água potável.

⚠ AVISO: Os dispensadores de gelo e/ou água automáticos devem estar ligados a um abastecimento de água que forneça apenas água potável, com uma pressão de água principal entre os 0,17 e os 0,81 MPa (1,7 e 8,1 bar).

⚠ Não armazene substâncias explosivas, tais como embalagens de aerossóis, nem coloque ou utilize gasolina ou outros materiais inflamáveis perto do aparelho.

⚠ Não ingerir o conteúdo (atóxico) das bolsas de gelo (fornecido com alguns modelos). Não coma cubos de gelo ou gelados imediatamente após os retirar do aparelho, dado que podem causar "queimaduras" de frio.

⚠ Nos produtos desenhados para usar um filtro de ar no interior de uma tampa de ventoinha acessível, o filtro deve estar sempre colocado quando o frigorífico estiver a funcionar.

⚠ Não guarde recipientes de vidro com líquido no compartimento do congelador, pois estes podem quebrar-se. Não obstrua a ventoinha (se disponível) com alimentos. Após inserir os alimentos, verifique se a porta dos compartimentos fecha devidamente, especialmente a porta do congelador.

⚠ Qualquer junta que esteja danificada deverá ser substituída logo que possível.

⚠ Use o compartimento frigorífico apenas para guardar alimentos frescos e o compartimento do congelador apenas para guardar alimentos congelados, para congelar alimentos frescos e para fazer cubos de gelo.

⚠ Não guarde alimentos não embrulhados nos compartimentos do frigorífico ou do congelador, de forma a evitar o contacto direto com as superfícies internas do frigorífico ou do congelador. Os aparelhos podem ter compartimentos especiais (Compartimento para Alimentos Frescos, Caixa Zero Graus, etc.).

Salvo especificação em contrário no manual do produto, estes podem ser retirados, mantendo os desempenhos equivalentes.

⚠ O C-Pentano é utilizado como agente de expansão na espuma de isolamento e é um gás inflamável.

Os compartimentos do aparelho mais adequados ao armazenamento de determinados tipos de alimentos, considerando a diferente distribuição da temperatura pelos vários compartimentos do

aparelho, são os seguintes:

- Compartimento frigorífico:

1) Área superior do compartimento frigorífico e porta - zona de temperatura: Armazenamento de frutas tropicais, latas, bebidas, ovos, molhos, pickles, manteiga, compotas

2) Área intermédia do compartimento frigorífico - zona fria: Armazenamento de queijo, leite, laticínios, iogurtes

3) Área inferior do compartimento frigorífico - zona mais fria: Armazenamento de charcutaria, sobremesas, carne e peixe, cheesecake, massa fresca, natas azedas, pesto/salsa, comida caseira, creme de pasteleiro, pudim e creme de queijo

4) Gaveta para frutas e legumes na parte inferior do compartimento frigorífico: Armazenamento de frutas e vegetais (exceto frutas tropicais)

5) Compartimento refrigeração: Armazene a carne e o peixe unicamente na gaveta mais fria - Compartimento do congelador.

O compartimento da zona de 4 estrelas (****) é adequado para congelar alimentos à temperatura ambiente, bem como armazenar alimentos congelados, pois a temperatura é distribuída uniformemente por todo o compartimento. Os alimentos congelados comprados contêm a data de validade na respetiva embalagem. Esta data tem em conta o tipo de alimento armazenado e, como tal, deve ser respeitada. Os alimentos frescos devem ser armazenados durante os seguintes períodos de tempo: 1-3 meses para queijo, marisco, gelado, fiambre/chouriço, leite, líquidos frescos; 4 meses para bifes ou costeletas (vaca, borrego, porco); 6 meses para manteiga ou margarina, carne de aves (frango, peru); 8-12 meses para frutas (exceto citrinos), carne assada (vaca, porco, borrego), legumes. As datas de validade contidas nas embalagens dos alimentos armazenados na zona de 2 estrelas devem ser respeitadas. Para evitar a contaminação dos alimentos, siga as seguintes instruções:

- Deixar a porta do aparelho aberta durante longos períodos de tempo pode provocar um aumento significativo da temperatura nos compartimentos do aparelho.

- Limpe regularmente os sistemas de drenagem acessíveis e as superfícies do aparelho que possam entrar em contacto com os alimentos.

- Lave os reservatórios de água, caso os mesmos não sejam utilizados durante 48 horas; drene o sistema de água ligado ao abastecimento de água, caso a água não tenha sido drenada nos últimos 5 dias.

- Armazene a carne e o peixe frescos no interior do frigorífico em recipientes adequados, para que estes não entrem em contacto, nem pinguem para cima dos restantes alimentos.

- Os compartimentos para alimentos congelados com duas estrelas são adequados para o armazenamento de alimentos pré-congelados, para fazer gelados e cubos de gelo.

- Não congele alimentos frescos nos compartimentos com uma, duas ou três estrelas.

- Caso o aparelho de refrigeração fique vazio durante longos períodos de tempo, desligue-o, descongele-o, limpe-o e deixe a porta do mesmo aberta para evitar a formação de bolor no seu interior.

INSTALAÇÃO

⚠ O aparelho deve ser transportado e instalado por duas ou mais pessoas, para evitar o risco de lesões. Use luvas de proteção para desembalar e instalar o aparelho - risco de corte.

⚠ A instalação, incluindo a alimentação de água (caso seja necessário) e as ligações elétricas, bem como quaisquer reparações devem ser realizadas por um técnico devidamente qualificado. Não reparar nem substituir nenhuma peça do aparelho a não ser que tal seja especificamente indicado no manual de utilização. Manter as crianças afastadas do local da instalação. Depois de desembalar o aparelho, certificar-se de que este não foi danificado durante o transporte. Em caso de problemas, contactar o revendedor ou o Serviço Pós-Venda mais próximo. Uma vez instalado o aparelho, os elementos da embalagem (plástico, peças de esferovite, etc.) devem ser armazenados fora do alcance das crianças - risco de asfixia. Deve desligar o aparelho da corrente elétrica antes de efetuar qualquer operação de instalação - risco de choques elétricos. Durante a instalação, certificar-se de que o aparelho não danifica o cabo de alimentação - risco de incêndio ou de choques elétricos. Ligar o aparelho apenas depois de concluída a instalação do mesmo.

⚠ Tenha cuidado para não danificar o chão (por exemplo, parquet) ao deslocar o aparelho. Instale o aparelho sobre um pavimento ou suporte suficientemente forte para suportar o peso do aparelho e num local adequado à sua dimensão e utilização. Ao instalar o aparelho, certifique-se de que o aparelho não está perto de uma fonte de calor e que os quatro pés ficam estáveis e corretamente assentes no pavimento e de que fica bem nivelado (utilize um nível de bolha de ar). Espere pelo menos duas horas antes de ligar o aparelho, assegurando assim que o circuito refrigerador está totalmente operacional.

⚠ AVISO: Ao posicionar o aparelho, certifique-se de que o cabo de alimentação não fica preso ou danificado.

⚠ AVISO: para evitar riscos devido a instabilidade, o posicionamento ou fixação do aparelho devem ser feitos de acordo com as instruções do fabricante.

É proibido a colocação do frigorífico de forma que a parede traseira do frigorífico (bobina do condensador) esteja em contacto com manguueiras metálicas do fogão a gás, tubagens metálicas de gás ou de água ou fios elétricos.

⚠ Para garantir uma ventilação adequada, deixe espaço de ambos os lados e por cima do aparelho. A distância entre a parte de trás do aparelho e a parede deve ser de 50 mm, de forma a evitar o contacto com superfícies quentes. Se este espaço for menor irá aumentar o consumo de Energia do produto.

Remova o cabo de alimentação do gancho do condensador antes de ligar o produto à fonte de alimentação.

AVISOS SOBRE ELETRICIDADE

⚠ Deve ser possível desligar o aparelho da fonte de alimentação, desligando-o na ficha, caso esta esteja acessível, ou através de um interruptor multipolar instalado na tomada de acordo com a regulamentação aplicável a ligações elétricas; além disso, o aparelho deve dispor de ligação à terra, de acordo com as

normas de segurança elétrica nacionais.

⚠ Não utilize extensões, tomadas múltiplas ou adaptadores. Após a instalação do aparelho, os componentes elétricos devem estar inacessíveis ao utilizador. Não utilize o aparelho com os pés descalços ou molhados.

Não ligue este aparelho se o cabo ou a ficha elétrica apresentar danos, se não estiver a funcionar corretamente, se estiver danificado ou se tiver caído.

⚠ Se o cabo de alimentação estiver danificado, deverá ser substituído por um idêntico pelo fabricante, por um técnico de assistência ou pessoas similarmemente qualificadas para evitar a ocorrência de situações perigosas, pois existe o risco de choques elétricos.

⚠ AVISO: Não coloque várias tomadas múltiplas ou outras fontes de alimentação portáteis junto da parte traseira do aparelho.

LIMPEZA E MANUTENÇÃO

⚠ AVISO: Assegure-se de que o aparelho está desativado e desligado da fonte de alimentação antes de realizar quaisquer operações de manutenção. Para evitar o risco de danos pessoais, use luvas de proteção (risco de lacerações) e calçado de segurança (risco de contusões); Certifique-se de que o manuseamento é realizado por duas pessoas (reduza a carga); Nunca utilize uma máquina de limpeza a vapor para limpar o aparelho (risco de choques elétricos). Quaisquer reparações não efetuadas por profissionais e que não sejam autorizadas pelo fabricante podem resultar em riscos para a saúde e segurança, pelos quais o fabricante não pode ser responsabilizado. Qualquer defeito ou dano causado por reparações ou manutenções que não sejam efetuados por profissionais não será coberto pela garantia, cujos termos estão descritos no documento fornecido com a unidade.

⚠ Não utilize produtos de limpeza abrasivos ou agressivos, tais como sprays limpa-vidros, produtos de limpeza erosivos, fluidos inflamáveis, ceras de limpeza, detergentes concentrados, lixívia ou produtos de limpeza que contenham produtos derivados do petróleo em peças de plástico, no interior e nos revestimentos das portas ou juntas. Não utilize toalhetes de papel, esfregões de metal abrasivos, ou outros acessórios de limpeza agressivos. Este aparelho de refrigeração não se destina a ser utilizado encastrado. As portas e as tampas do aparelho de refrigeração devem ser removidas antes de serem depositadas em aterros, de forma a evitar que crianças ou animais fiquem presos no seu interior.

Definição recomendada:

- Compartimento frigorífico: +4 °C ou MED
- Compartimento do congelador: -18 °C ou -20 °C

Para otimizar a velocidade de congelação e obter mais espaço de armazenamento, o compartimento do congelador pode ser utilizado sem as gavetas do congelador e os alimentos colocados diretamente no fundo/no topo do compartimento.

A quantidade de alimentos frescos que pode ser congelada num período de tempo específico,

encontra-se indicada na placa de características.

Os limites de carga são determinados pelos cestos, abas, gavetas, prateleiras, etc. Certifique-se de que os componentes podem fechar-se com facilidade após o armazenamento. De modo a evitar o desperdício de alimentos, consulte, por favor, as definições recomendadas e os tempos de armazenamento que se encontram no manual de utilizador online. Encha 2/3 das cuvetes de gelo com água e coloque-as no compartimento do congelador. Não utilize, em caso algum, objetos afiados ou pontiagudos para remover o gelo. A informação relativa ao modelo pode ser obtida utilizando o código QR indicado na etiqueta energética. A etiqueta inclui também o identificador do modelo, que pode ser utilizado para consultar o portal de base de dados <https://eprel.ec.europa.eu>.

As políticas da empresa, documentação padrão, encomenda de peças sobresselentes e informações adicionais sobre o produto poderão ser consultadas neste endereço:

<https://parts-selfservice.europeanappliances.com>

ELIMINAÇÃO DA EMBALAGEM

O material da embalagem é 100% reciclável, conforme indicado pelo símbolo de reciclagem . As várias partes da embalagem devem ser eliminadas de forma responsável e em total conformidade com as normas estabelecidas pelas autoridades locais.

ELIMINAÇÃO DE ELETRODOMÉSTICOS

Este aparelho é fabricado com materiais recicláveis ou reutilizáveis.

Elimine-o em conformidade com as normas de eliminação de resíduos locais. Para obter mais informações sobre o tratamento, recuperação e reciclagem de eletrodomésticos, contactar as autoridades locais, o serviço de recolha de resíduos domésticos ou a loja onde o aparelho foi comprado. Este aparelho está classificado em conformidade com a Diretiva Europeia 2012/19 / UE relativa aos Resíduos de Equipamentos Elétricos e Eletrónicos (REEE) e com os regulamentos referentes à gestão de resíduos de equipamentos elétricos e eletrónicos de 2013 (conforme alteração). Ao assegurar a eliminação correta deste produto, estamos a proteger o ambiente e a saúde humana contra riscos negativos.

O símbolo  no produto, ou nos documentos que acompanham o produto, indica que este aparelho não deve ser tratado como resíduo doméstico e deve ser transportado para um centro de recolha adequado para proceder à reciclagem do equipamento elétrico e eletrónico.

CONSELHOS PARA POUPAR ENERGIA

Instale o aparelho num ambiente seco e bem ventilado longe de qualquer fonte de calor (por exemplo, radiador, forno, etc.) e num local que não esteja exposto à luz solar direta. Se necessário, utilize uma placa isolante.

Para garantir uma ventilação adequada, siga as instruções de instalação.

Uma ventilação insuficiente na parte de trás do produto aumenta o consumo de energia e diminui a eficiência de arrefecimento. A abertura frequente da porta poderá resultar num consumo de energia acrescido. A temperatura interna do aparelho bem como o consumo de energia podem ser afetados pela temperatura ambiente, assim como pelo local onde se encontra o aparelho. Ao regular a temperatura deve ter em consideração estes fatores. Reduza ao mínimo a abertura da porta. Os alimentos congelados devem ser descongelados no compartimento frigorífico. A baixa temperatura dos produtos congelados arrefece os alimentos no compartimento frigorífico. Deixe arrefecer os alimentos e as bebidas quentes antes de os colocar no aparelho. O posicionamento das prateleiras no compartimento frigorífico não tem impacto na utilização eficiente da energia. Os alimentos devem ser colocados nas prateleiras de forma a garantir uma circulação de ar adequada (os alimentos não se devem tocar e deve ser mantida uma distância entre estes e a parede posterior). Pode aumentar a capacidade de armazenamento de alimentos congelados, retirando as gavetas e, se existir, a prateleira Stop Frost. Os sons produzidos pelo compressor são perfeitamente normais, pelo que não deve preocupar-se.



Caraterísticas do produto

Design total no frost
Sistema de arrefecimento por fluxo múltiplo de ar

Controlo eletrónico da temperatura
Iluminação LED interior

Nome das peças:

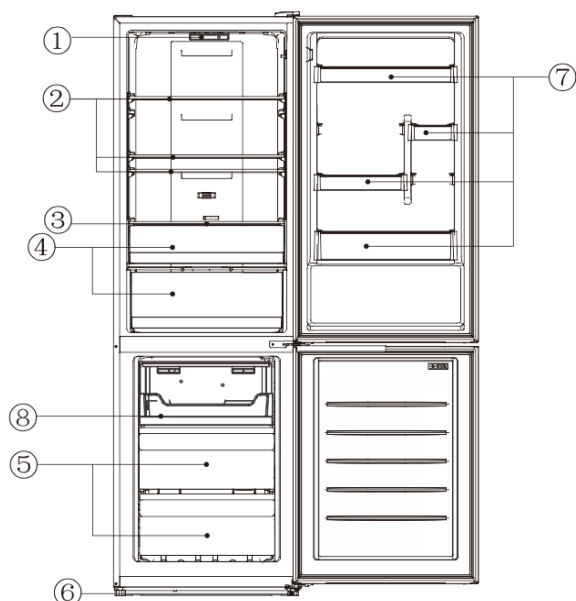

N.º	Descrição
1	Modos de temperatura e luz LED
2	Prateleiras de vidro do frigorífico
3	Tampa da gaveta para fruta e legumes
4	Gaveta para fruta e legumes
5	Gavetas do congelador
6	Pés de nivelamento
7	Grelhas para garrafas
8	Bandeja da gaveta

Devido às inovações tecnológicas, as descrições do produto no presente manual podem não ser totalmente consistentes com o seu frigorífico. As informações pormenorizadas estão em conformidade com o produto final.

Preparações para utilização

Local de instalação:

1. Condição de ventilação

O local que escolher para instalar o frigorífico deve ser bem ventilado e ter menos ar quente. Não coloque o frigorífico perto de uma fonte de calor, como um fogão ou uma caldeira, e evite expô-lo à luz solar direta, garantindo assim o efeito de refrigeração ao mesmo tempo que poupa no consumo de energia. Não coloque o frigorífico num local húmido, de modo a evitar que o frigorífico enferruje e ocorram fugas de eletricidade. O resultado da divisão da quantidade de carga de refrigerante do frigorífico pelo espaço total da divisão em que o frigorífico se encontra instalado deve ser inferior a 8 g/m³.

Nota: A quantidade de refrigerante carregado no frigorífico pode ser encontrada na placa de características.

2. Espaço para dissipação do calor

Quando está a funcionar, o frigorífico emite calor para o espaço circundante. Por conseguinte, deve manter-se pelo menos 30 mm de espaço acima da parte superior, mais de 100 mm em ambos os lados e mais de 50 mm na parte traseira do frigorífico.

Dimensões em mm:

W	D	H	A	B	C (°)	E	F
595	635	1855	966	1176	130	50	100

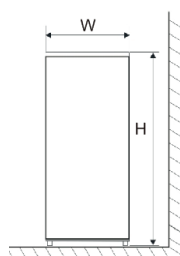

Fig. 1

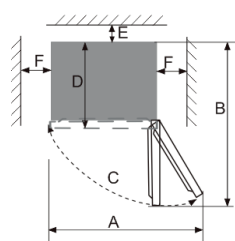

Fig. 2

Nota: As figuras 1 e 2 ilustram apenas o espaço que o produto necessita.

3. Superfície nivelada

Coloque o frigorífico assente num chão firme e plano (piso) para o manter estável; caso contrário, dará origem a vibrações e ruídos. Quando o frigorífico é colocado sobre materiais de pavimento como alcatifa, tapete de palha, cloreto de polivinilo, placas de suporte resistentes devem ser colocadas por baixo do frigorífico, de modo a evitar a mudança de cor devido à dissipação de calor.

 À volta do aparelho ou numa estrutura embutida deve ser assegurada uma ventilação desobstruída.

Preparações para utilização

1. Tempo de repouso

Depois de o frigorífico estar corretamente instalado e bem limpo, não o ligue imediatamente. Certifique-se de que liga o frigorífico à energia elétrica após mais de 1 hora de repouso, de modo a garantir o seu funcionamento normal.

2. Limpeza

Confirme a presença das peças acessórias no interior do frigorífico e limpe o interior com um pano macio.

3. Ligação

Ligue a ficha à tomada de parede para fazer arrancar o compressor. Passado 1 hora, abra a porta do frigorífico. Se a temperatura no interior do compartimento frigorífico baixar notoriamente, isso mostra que o sistema de refrigeração está a funcionar normalmente.

4. Armazenamento de alimentos

Depois de o frigorífico estar a funcionar durante algum tempo, a temperatura interna do frigorífico será automaticamente controlada de acordo com a temperatura regulada pelo utilizador. Depois de o frigorífico estar completamente arrefecido, coloque os alimentos, que normalmente precisam de 2 a 3 horas para ficarem completamente arrefecidos. No verão, quando a temperatura é elevada, os alimentos demoram mais de 4 horas a arrefecer completamente (tente abrir a porta do frigorífico o menos possível antes de a temperatura interna arrefecer).

 Se o frigorífico estiver instalado num local com humidade, certifique-se de verificar se o fio de terra e o disjuntor de fugas estão normais. Se forem produzidos ruídos de vibração devido ao contacto do frigorífico com a parede ou se a parede ficar escurecida pela convecção do ar em torno do compressor, afaste o frigorífico da parede. A instalação do frigorífico pode provocar ruídos de interferência ou alterações de imagem em telemóveis, telefones fixos, recetores de rádio ou televisões que o rodeiam, pelo que, nesse caso, tente manter o frigorífico o mais afastado possível.

Funções

1. Funções

1.1 Regulação da temperatura

A temperatura pode ser ajustada premindo a tecla "SET". Sempre que a tecla "SET" é premida, o indicador do modo atual apaga-se enquanto o indicador do modo seguinte se acende, sendo a regulação desse modo validada se não for premida nenhuma tecla no espaço de 5 s (caso contrário, a regulação do modo será inválida). Depois de a regulação fazer efeito, a temperatura será imediatamente controlada de acordo com a regulação do modo.



O ciclo dos modos de temperatura é o seguinte: "5→4→3→2→1→FAST COOL→5"

 MAIS FRIA FRIA	5	Quando o utilizador necessita de uma temperatura mais baixa.
	4	
	3	Quando em utilização normal.
	2	Quando o utilizador não necessita de uma temperatura mais baixa.
	1	









RECOMMEND
TEMP.CONTROL

- Quando o modo de temperatura se mantém inalterado, ajustar a barra de regulação do ar da esquerda para a direita, a temperatura no frigorífico diminui ao passo que a no congelador aumenta.
- Quando o modo de temperatura se mantém inalterado, ajustar a barra de regulação do ar da direita para a esquerda, a temperatura no frigorífico aumenta ao passo que a no congelador diminui.

- Recomenda-se ajustar a barra de regulação do ar na posição intermédia. Quando o utilizador necessita de uma temperatura mais baixa no congelador, deve ajustar adequadamente a barra de regulação do ar para a esquerda. Assim, a temperatura no congelador diminui ao passo que a no frigorífico aumenta. Quando a temperatura satisfizer o requisito, volte a ajustar atempadamente a barra de regulação do ar para a posição intermédia.

O termóstato do frigorífico e a barra de regulação do ar devem ser utilizados em conjunto.

Regulação da temperatura			
Ambiente de utilização	Regulação do modo recomendada no painel	Posição recomendada da barra de regulação do ar	Notas
Superior a 35 °C			1) Recomenda-se regular para o modo intermédio. 2) Os modos de temperatura podem ser ajustados conforme recomendado na tabela à esquerda em caso de alteração da temperatura ambiente à volta do frigorífico.
16 °C - 35 °C			
Inferior a 16 °C			

- Quando a temperatura ambiente à volta do frigorífico for superior a 35 °C, não coloque o termóstato no Modo 5 e ajuste a barra de regulação do ar para a posição mais à esquerda, de modo a não afetar a refrigeração normal do frigorífico.
- Não regule o termóstato para o Modo 5 nem ajuste a barra de regulação do ar para a posição mais à direita, a fim de evitar que o compartimento frigorífico arrefeça demasiado.
- Se a temperatura do frigorífico não estiver baixa ou estiver demasiado baixa, regule o termóstato para o modo intermédio e ajuste a barra de regulação do ar para a posição intermédia.
- Caso a função “Fast Cool” esteja ativada, ajuste a barra de regulação do ar para a posição intermédia.

1.2 “PUSH&GO”

O abaixamento rápido da temperatura é benéfico para a prevenção da perda de nutrientes dos alimentos e para a preservação da frescura.

Após um período de funcionamento cumulativo de 30 horas, a função de arrefecimento rápido sairá automaticamente, sendo o modo de temperatura repostado para o definido antes de a função de arrefecimento rápido ser ativada.

1.3 Alarme de porta aberta

Se a porta do frigorífico ficar aberta durante mais de 3 minutos, serão emitidos alarmes sonoros contínuos, que podem ser interrompidos quando se prime a tecla “SET”, mas que serão restabelecidos após 3 minutos se a porta continuar aberta. Os alarmes não serão desativados até que a porta esteja fechada.

1.4 Memória de corte de energia

Em caso de falha de energia, o frigorífico manterá o estado de funcionamento anterior à falha de energia quando a alimentação elétrica for restabelecida.

1.5 Atraso da ligação

Para evitar que o compressor do frigorífico seja danificado em caso de falhas de energia de curta duração (ou seja, menos de 5 minutos), o compressor não arranca imediatamente após ser ligado.

1.6 Alarme de avaria

Quando a luz indicadora do Modo 5, Modo 3 ou Modo 1 não parar de piscar, isso indicará uma avaria no frigorífico. Neste caso, contacte o serviço pós-venda para agendar uma visita.

Instruções para armazenamento de alimentos

Precauções de utilização

- O aparelho pode não funcionar corretamente (possibilidade de descongelação ou de aquecimento excessivo do compartimento dos congelados) se for colocado durante um longo espaço de tempo abaixo do limite frio da gama de temperaturas para a qual o aparelho de refrigeração foi concebido.
- As informações sobre o tipo climático do aparelho constam da placa de características.

- A temperatura interna pode ser afetada por fatores como a localização do aparelho de refrigeração, a temperatura ambiente, a frequência de abertura das portas, etc., e, se for caso disso, deve ser feita uma advertência de que a regulação de qualquer dispositivo de controlo da temperatura pode ter de ser alterada para ter em conta estes fatores.
- As bebidas efervescentes não devem ser armazenadas no compartimento do congelador ou de baixa temperatura e alguns produtos, como os gelados à base de água, não devem ser consumidos demasiado frios.

Localização do armazenamento de alimentos

Devido à circulação de ar frio no frigorífico, a temperatura de cada área do frigorífico é diferente, pelo que os diferentes tipos de alimentos devem ser colocados em áreas diferentes.

O compartimento para alimentos frescos é adequado para armazenar alimentos que não precisam de ser congelados, alimentos cozinhados, cerveja, ovos, alguns condimentos que precisam de ser conservados no frio, leite, sumo de fruta, etc. A gaveta para fruta e legumes é adequada para a conservação de legumes, frutas, etc.

O compartimento do congelador é adequado para a conservação de gelados, alimentos congelados e alimentos a conservar durante muito tempo.

Utilização do compartimento para alimentos frescos

Prateleira do frigorífico: para retirar a prateleira, levante-a primeiro e depois puxe-a para fora; e quando instalar a prateleira, coloque-a na posição correta antes de a pousar. Mantenha a flange traseira da prateleira para cima, para evitar que os alimentos entrem em contacto com o revestimento da parede. Ao retirar ou colocar a prateleira, segure-a com firmeza e manuseie-a com cuidado para evitar danos. Gaveta para fruta e legumes: puxe a gaveta para fora para aceder aos alimentos. Depois de utilizar ou limpar a tampa da gaveta, certifique-se de que a coloca novamente sobre a gaveta, para que a sua temperatura interna não seja afetada.

Utilização da barra de regulação da humidade da gaveta para fruta e legumes

A barra de regulação da humidade da gaveta foi concebida para manter a humidade e a frescura dos legumes armazenados no interior. Quando a barra de regulação da humidade é deslizada para a direita, com mais orifícios expostos, é mantida uma humidade mais baixa no interior da gaveta. Quando a barra de regulação da humidade é deslizada para a esquerda, com menos orifícios expostos, é mantida uma humidade mais elevada no interior da gaveta.

Como utilizar a caixa de fazer gelo

Coloque a caixa de fazer gelo na posição superior do compartimento do congelador, de modo a gelar o mais rapidamente possível.

Cuidados a ter no armazenamento de alimentos

Limpe e seque sempre os alimentos antes de os arrumar no frigorífico. Antes de colocar os alimentos no frigorífico, é aconselhável selá-los, de modo a evitar a evaporação da água para manter as frutas e os legumes frescos, por um lado, e evitar a contaminação por odores, por outro. Não coloque demasiados alimentos ou alimentos muito pesados no frigorífico. Mantenha espaço suficiente entre os alimentos; se estiverem demasiado próximos, o fluxo de ar frio será bloqueado, afetando assim o efeito de refrigeração. Não armazene alimentos em excesso ou com peso excessivo, para evitar que a prateleira seja esmagada. Ao arrumar os alimentos, mantenha-os afastados da parede interior; e não coloque alimentos ricos em água demasiado perto da parede traseira do frigorífico, para que não congelem na parede interna.

Armazenamento categorizado de alimentos:

Os alimentos devem ser armazenados por categoria, com os alimentos que consome diariamente colocados à frente na prateleira, de modo a reduzir o tempo de abertura da porta e evitar a deterioração dos alimentos devido à expiração do prazo de validade. Conselhos para poupar energia: Deixe arrefecer os alimentos quentes até à temperatura ambiente antes de os colocar no frigorífico. Coloque os alimentos congelados no compartimento para alimentos frescos para descongelar, utilizando a baixa temperatura dos alimentos congelados para arrefecer os alimentos frescos, poupando assim energia.

Armazenamento de frutas e legumes

No caso dos aparelhos de refrigeração com compartimento refrigeração, deve salientar-se que alguns tipos de legumes e frutas frescos são sensíveis ao frio e, por conseguinte, não são adequados para serem armazenados neste tipo de compartimento.

Utilização do compartimento para alimentos congelados

A temperatura do congelador é controlada abaixo de -18 °C e é aconselhável armazenar alimentos para conservação a longo prazo no compartimento do congelador, mas a data de validade indicada na respetiva embalagem deve ser respeitada.

As gavetas do congelador são utilizadas para guardar os alimentos que precisam de ser congelados. O peixe e a carne de grandes dimensões devem ser cortados em pedaços pequenos e embalados em sacos para se conservarem frescos antes de serem distribuídos uniformemente nas gavetas do congelador.

- Deixe arrefecer os alimentos quentes até à temperatura ambiente antes de os colocar no compartimento do congelador.
- Não coloque recipientes de vidro ou latas selados com líquidos no compartimento do congelador, para evitar o rebentamento devido à expansão do volume durante a congelação.
- Divida os alimentos em pequenas porções de tamanho adequado.
- É preferível embalar os alimentos antes de os congelar. Os sacos utilizados devem estar secos, caso os sacos sejam congelados juntos. Os alimentos devem ser embalados ou cobertos por materiais adequados que sejam firmes, insípidos, impermeáveis ao ar e à água, não tóxicos e não poluentes, a fim de evitar a contaminação cruzada e a transferência de odores.

Conselhos para comprar alimentos congelados

1. Quando estiver a comprar alimentos congelados, consulte as indicações de conservação na embalagem. Poderá conservar cada alimento congelado pelo prazo indicado na classificação por estrelas. Este é normalmente o prazo indicado como "Consumir de preferência antes de:", que se encontra na frente da embalagem.
2. Verifique a temperatura do armário de alimentos congelados na loja onde compra os alimentos congelados.
3. Certifique-se de que a embalagem do alimento congelado está em perfeitas condições.
4. Compre sempre os produtos congelados em último lugar na sua viagem de compras ou visita ao supermercado.
5. Tente manter os alimentos congelados juntos enquanto faz as compras e durante a viagem de regresso a casa, pois isso ajudará a manter os alimentos mais frios.

6. Não compre alimentos congelados, a menos que os possa congelar de imediato. Sacos isolantes especiais podem ser comprados na maioria dos supermercados e drogarias. Estes mantêm os alimentos congelados frios durante mais tempo.
7. Para alguns alimentos, a descongelação antes da cozedura é desnecessária. Os legumes e as massas podem ser adicionados diretamente à água a ferver ou cozinhados a vapor. Molhos e sopas congelados podem ser colocados num tacho e aquecidos em lume brando até descongelarem.
8. Utilize alimentos de qualidade e manipule-os o menos possível. Quando os alimentos são congelados em pequenas quantidades, demoram menos tempo a congelar e a descongelar.
9. Faça uma estimativa da quantidade de alimentos a congelar. Quando congelar grandes quantidades de alimentos frescos, ajuste o botão de controlo da temperatura para o modo baixo, com a temperatura do congelador mais baixa. Desta forma, os alimentos podem ser congelados rapidamente, mantendo a sua frescura.

Conselhos para necessidades especiais

Deslocar o frigorífico/congelador

- **Localização**

Não coloque o seu frigorífico/congelador perto de uma fonte de calor, por exemplo, um fogão, uma caldeira ou um radiador. Evite a exposição direta ao sol em edifícios exteriores ou espaços ao sol.

- **Nivelamento**

Certifique-se de que nivela o seu frigorífico/congelador utilizando os pés de nivelamento frontais. Se não estiver nivelado, o desempenho de vedação da junta da porta do frigorífico/congelador será afetado, ou mesmo poderá levar à falha de funcionamento do seu frigorífico/congelador.

Depois de colocar o frigorífico/congelador na sua posição, aguarde 4 horas antes de o utilizar, de modo a permitir que o refrigerante assente.

- **Instalação**

Não tape nem bloqueie os aberturas de ventilação ou as grelhas do seu aparelho.

Quando se ausentar durante muito tempo

- Sempre que o aparelho não seja utilizado durante vários meses, desligue-o primeiro e depois retire a ficha da tomada de parede.
- Retire todos os alimentos.
- Seque bem o interior depois de o limpar. Para evitar a formação de maus odores e bolores, deixe a porta entreaberta: bloqueie-a aberta ou mande retirá-la, se necessário.
- Mantenha o aparelho limpo num local seco, arejado e afastado de fontes de calor, pouse o aparelho de forma suave e não ponha objetos pesados em cima do mesmo.
- A unidade não deve estar acessível a brincadeiras de crianças.

Manutenção e limpeza

 **Antes de limpar, desligue primeiro a ficha de alimentação; Não ligue ou desligue a ficha com as mãos molhadas, pois há risco de choque elétrico e ferimentos. Não derrame água diretamente sobre o frigorífico, para evitar ferrugem, fugas de eletricidade e acidentes. Não estique as mãos por baixo do frigorífico, pois pode ser arranhado por arestas metálicas afiadas.**

Limpeza interna e limpeza externa

Os resíduos alimentares no frigorífico são suscetíveis de produzir maus odores, pelo que o frigorífico deve ser limpo regularmente. O compartimento para alimentos frescos é normalmente limpo uma vez por mês. Retire todas as prateleiras, gavetas para fruta e legumes, grelhas para garrafas, tampa, etc., e limpe-as com uma toalha macia ou uma esponja embebida em água morna ou detergente neutro. Limpe frequentemente o pó acumulado no painel traseiro e nas placas laterais do frigorífico.

Depois de utilizar detergente, não se esqueça de o enxaguar com água limpa e de o secar com um pano.

 **Não utilize escova de cerdas, escova de arame de aço, detergente, sabão em pó, detergente alcalino, benzeno, gasolina, ácido, água quente e outros produtos corrosivos ou solúveis para limpar a superfície da caixa, a junta da porta, as peças**

decorativas de plástico, etc., para evitar danos.

Seque cuidadosamente a junta da porta e limpe a ranhura com um pauzinho de madeira enrolado com fio de algodão. Após a limpeza, fixe primeiro os quatro cantos da junta da porta e, em seguida, encaixe-a, segmento a segmento, na ranhura da porta.

Interrupção da alimentação elétrica ou avaria do sistema de refrigeração

- Cuide dos alimentos congelados em caso de paragem prolongada do aparelho de refrigeração (como uma interrupção da alimentação elétrica ou avaria do sistema de refrigeração).
- Tente abrir a porta do frigorífico o menos possível, desta forma os alimentos podem ser conservados de forma segura e fresca durante horas, mesmo no verão quente.
- Se receber o aviso de corte de energia com antecedência:

1) Regule o botão do termóstato para o modo alto com uma hora de antecedência, para que os alimentos fiquem totalmente congelados (não guarde alimentos novos durante este período!). Reponha o modo de temperatura para a regulação original quando a alimentação elétrica se normalizar atempadamente.

2) Também pode produzir gelo com um recipiente estanque e colocá-lo na parte superior do congelador, de modo a prolongar o tempo de conservação dos alimentos frescos.

⚠ Nota: Uma vez utilizado o frigorífico, é melhor utilizá-lo continuamente; e, em circunstâncias normais, não interromper a sua utilização, de modo a não afetar a vida útil.

Descongelo

Este aparelho foi concebido com uma função de descongelação automática, pelo que não é necessário descongelá-lo manualmente.

Substituir a lâmpada

A lâmpada LED é utilizada pelo frigorífico para iluminação. Esta apresenta um baixo consumo de energia e uma longa vida útil. Em caso de anomalia, contacte o pessoal do serviço pós-venda para agendar uma visita.

Controlo de segurança após a manutenção

O cabo de alimentação está danificado?

A ficha de alimentação está inserida firmemente na tomada?

A ficha de alimentação está anormalmente quente?

⚠ Nota: Pode ocorrer choque elétrico e incêndio se o cabo de alimentação e as fichas estiverem danificados ou cobertos de pó. Se houver alguma anomalia, desligue a ficha de alimentação e contacte o vendedor.

Como desmontar as peças

Grelha para garrafas na porta do frigorífico:

Segure a grelha para garrafas com as duas mãos e empurre-a para cima.

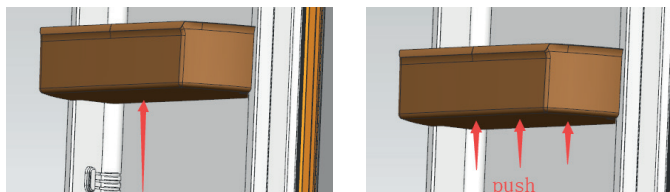

Prateleira do frigorífico:

Segure numa das extremidades da prateleira para levantá-la enquanto a puxa para fora. Desta forma, a prateleira pode ser retirada.

Análise e eliminação simples de falhas

Relativamente às pequenas falhas que se seguem, nem todas têm de ser reparadas pelo pessoal da assistência técnica; pode tentar resolver o problema.

Caso	Inspeção	Soluções
<ul style="list-style-type: none">• Totalmente sem refrigeração	<ul style="list-style-type: none">• A ficha de alimentação está desligada?• Os disjuntores e os fusíveis estão avariados?• Não há eletricidade ou a linha dispara?• Onde é que o frigorífico está instalado? Está colocado em varandas, garagens, arrecadações e outras áreas onde a temperatura ambiente é inferior a 10 °C?	<ul style="list-style-type: none">• Voltar a ligar a ficha.• Abrir a porta e verificar se a lâmpada está acesa.• Falta de energia ou disparo de linha?• Instalar o frigorífico num local protegido e com uma temperatura ambiente superior a 10 °C. Se o frigorífico for instalado a uma temperatura demasiado baixa, o sistema de arrefecimento interno pode não funcionar corretamente.
<ul style="list-style-type: none">• Ruído anómalo	<ul style="list-style-type: none">• O frigorífico está estável?• O frigorífico toca na parede?	<ul style="list-style-type: none">• Ajustar os pés reguláveis do frigorífico.• Desencostar da parede.

<ul style="list-style-type: none"> Má eficiência de refrigeração 	<ul style="list-style-type: none"> Colocou alimentos quentes ou demasiados alimentos? Abre a porta com frequência? Prende o saco de comida à junta da porta? Luz solar direta ou perto de um forno ou fogão? Está bem arejado? Temperatura regulada para demasiado alta? 	<ul style="list-style-type: none"> Colocar os alimentos no frigorífico quando os alimentos quentes tiverem arrefecido. Verificar e fechar a porta. Afastar o frigorífico da fonte de calor. Desobstruir o espaço para manter uma boa ventilação. Regular a temperatura mais adequada.
<ul style="list-style-type: none"> Odor estranho no frigorífico 	<ul style="list-style-type: none"> Há algum alimento estragado? Precisa de limpar o frigorífico? Embala alimentos com sabores intensos? 	<ul style="list-style-type: none"> Deitar fora os alimentos estragados. Limpar o frigorífico. Embalar os alimentos com sabores intensos.
<ul style="list-style-type: none"> Lâmpada LED não para de piscar 	<ul style="list-style-type: none"> A porta está aberta há mais de 10 minutos? 	<ul style="list-style-type: none"> Fechar a porta do frigorífico, abri-la novamente em 2 s, verificando se a lâmpada LED volta ao normal.

⚠ Nota: Se as descrições acima não se aplicarem à resolução de problemas, não desmonte nem repare o aparelho. As reparações realizadas por pessoas inexperientes podem causar ferimentos ou avarias graves. Contacte a loja local onde a compra foi realizada. A manutenção deste produto deverá ser efetuada por um técnico autorizado e só deverão ser utilizadas peças sobresselentes genuínas.

Em caso de não utilização do aparelho durante longos períodos, desligue-o da corrente elétrica, retire todos os alimentos e limpe o aparelho, deixando a porta entreaberta para evitar odores desagradáveis.

Certificações

Informação elétrica

Este aparelho elétrico tem de ser ligado à terra.

Este produto está equipado com uma ficha que se adapta a todas as casas equipadas com tomadas que satisfaçam as especificações atuais

Se a ficha instalada não for adequada às suas tomadas, deve ser cortada e cuidadosamente eliminada. Para evitar um possível risco de choque elétrico, não ligue a ficha eliminada a uma tomada.

Este produto está em conformidade com as diretivas da CEE.

Avisos relativos à eliminação

- O refrigerante e o material de espuma de ciclopentano utilizados no frigorífico são inflamáveis. Portanto, quando o frigorífico for transformado em sucata, os mesmos deverão ser mantidos longe de qualquer fonte de incêndio e ser recuperados por uma empresa recuperadora qualificada para o efeito em vez de serem eliminados por combustão, de modo a evitar danos ao ambiente ou qualquer outro dano.
- Quando o frigorífico for transformado em sucata, desmonte as portas e retire as prateleiras e a junta da porta; coloque as portas e as prateleiras num local adequado, de modo a evitar que crianças fiquem presas.

Instruções para recuperação segura

Eliminação

Os aparelhos antigos ainda têm alguma mais-valia. Uma abordagem amiga do ambiente assegurará a reciclagem de matérias-primas valiosas.

Os refrigerantes e os materiais de isolamento utilizados no seu equipamento requerem procedimentos especiais de manuseamento.

Certifique-se de que não há danos no tubo na parte traseira do equipamento antes de o manusear.

Pode obter informações atualizadas sobre as opções de eliminação de equipamentos usados e das respetivas embalagens junto dos serviços municipais locais.

Eliminação correta deste produto	
	<p>Esta marcação indica que este produto não pode ser eliminado juntamente com outros resíduos domésticos em toda a UE. Para evitar possíveis danos ao ambiente ou à saúde humana decorrentes de uma eliminação descontrolada dos resíduos, recicle-os de forma responsável para promover a reutilização sustentável dos recursos materiais. Para devolver o seu aparelho usado, utilize os sistemas de devolução e recolha ou contacte o retalhista onde o produto foi comprado. Estes podem encaminhar este produto para uma reciclagem ambientalmente segura.</p>

INSTRUÇÕES PARA INVERSÃO DAS PORTAS

Se o aparelho for colocado de costas ou de lado durante este processo, deve ser deixado na vertical durante 6 horas antes de ser ligado à corrente, para evitar danos nos componentes internos.

1. Retire a cobertura do orifício do parafuso do lado superior esquerdo da caixa. Retire a cobertura da dobradiça superior e a dobradiça superior do lado superior direito da caixa. Retire a porta do congelador da caixa.
2. Retire a dobradiça central do lado direito da caixa. Retire a porta do frigorífico da caixa. Retire as coberturas dos orifícios dos parafusos do lado esquerdo da caixa. Retire a porta do frigorífico da caixa.
3. Retire a dobradiça inferior do lado inferior direito da caixa.
4. Retire o pino do orifício direito da dobradiça inferior e, em seguida, insira-o no orifício esquerdo da mesma dobradiça.
5. Instale a dobradiça inferior no lado inferior esquerdo da caixa.
6. Retire o batente da porta do congelador do lado inferior direito para o lado esquerdo da porta. Retire o batente da porta esquerda do saco de acessórios e instale-o no lado inferior esquerdo da porta do frigorífico.
7. Desloque o casquilho da porta do lado superior direito da porta do frigorífico e retire a cobertura do orifício da dobradiça do lado superior esquerdo da porta. Troque as suas posições.
8. Instale a porta do congelador na caixa. Instale a dobradiça central no lado esquerdo da caixa. Instale as coberturas dos orifícios dos parafusos no lado direito da caixa.
9. Instale a porta do frigorífico na caixa. Instale a dobradiça superior no lado superior esquerdo da caixa. Instale a cobertura do orifício do parafuso no lado superior direito da caixa.

Nota: Estas instruções referem-se aos modelos que vêm de fábrica com uma porta que abre para a direita. Se o seu aparelho for fornecido com abertura para a esquerda, certifique-se de que inverte os termos “esquerda” e “direita” nestas instruções.

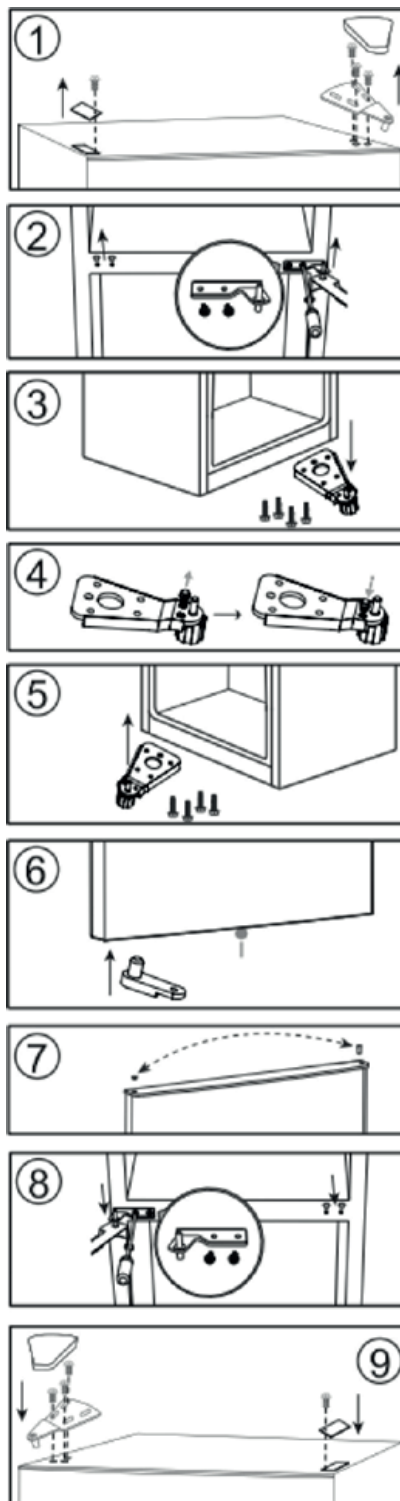

Pred uporabo naprave preberite varnostna navodila. Navodila za prihodnjo uporabo hranite na doseg roke.

V navodilih za uporabo in na napravi so pomembna varnostna navodila, ki jih mora uporabnik prebrati in vedno upoštevati. Proizvajalec ne prevzema odgovornosti v primeru neupoštevanja varnostnih navodil, nepravilne uporabe naprave ali napačne nastavitve upravljalnih elementov.

⚠ Zelo majhni otroci (0–3 let) naj se ne približujejo aparatu. Majhni otroci (3–8 let) naj se napravi ne približujejo, če niso pod neprestanim nadzorom. Otroci, stari 8 let ali več, in osebe z omejenimi telesnimi, čutnimi ali razumskimi sposobnostmi oz. osebe, ki nimajo izkušenj in znanja, lahko napravo uporabljajo le, če so pod nadzorom oz. če so bili poučeni o varni uporabi naprave in se zavedajo morebitnih nevarnosti. Otroci se z napravo ne smejo igrati. Otroci brez nadzora ne smejo čistiti ali vzdrževati naprave.

Otroci od 3–8 let lahko izdelke pospravljajo v hladilnik in iz njega.

DOVOLJENA UPORABA

⚠ POZOR: ta naprava ni namenjena delovanju z zunanjimi upravljalnimi napravami, kot je časovnik ali ločen daljinski upravljalnik.

⚠ Aparat je namenjen uporabi v gospodinjstvu in temu podobnim načinom uporabe, kot so: kuhinje za osebje v trgovinah, pisarnah in drugih delovnih okoljih; kmetije, hoteli, moteli in druga stanovanjska okolja.

⚠ Aparat ni namenjen profesionalni uporabi. Aparata ne uporabljajte na prostem.

⚠ Luč v aparatu je posebej zasnovana za gospodinjske aparate in ni primerna za osvetlitev bivalnih prostorov (Uredba ES 244/2009).

⚠ Aparat je zasnovan za delovanje v prostorih, kjer je temperatura znotraj naslednjih temperaturnih območij. Na napisni ploščici je napisan klimatski razred aparata. Aparat morda ne bo deloval pravilno, če ga dlje časa pustite na temperaturi, ki je zunaj predpisanega območja.

Klimatski razred temperature okolja:

SN: 10 °C do 32 °C

N: 16 °C do 32 °C

ST: 16 °C do 38 °C

T: 16 °C do 43 °C

⚠ Aparat ne vsebuje klorofluorogljikovodikov (CFC). Hladilni krogotok vsebuje R600a (HC). Aparati z izobutanom (R600a): izobutan je naraven plin, ki ne škoduje okolju, vendar je vnetljiv. Zato se morate obvezno prepričati, da cevi hladilnega sistema niso poškodovane, še posebej takrat, ko sistem praznite.

⚠ OPOZORILO: ne poškodujte cevi hladilnega krogotoka.

⚠ OPOZORILO: prezračevalne odprtine na ohišju aparata ali vgradni konstrukciji ne smejo biti prekrite.

⚠ OPOZORILO: za pospešitev postopka odmrzovanja uporabljajte mehanska, električna ali kemična sredstva, ki jih priporoča proizvajalec.

⚠ OPOZORILO: v notranjosti aparata ne uporabljajte oz. ne postavljajte električnih naprav, če jih izrecno ne odobri proizvajalec.

⚠ OPOZORILO: ledomate in/ali vodomate brez neposredne povezave z vodovodnim omrežjem polnite izključno s pitno vodo.

⚠ OPOZORILO: samodejni ledomati in/ali vodomati morajo biti priključeni na vodovodni sistem, ki dovaja pitno vodo z vodnim tlakom med 0,17 in 0,81 MPa (1,7 in 8,1 bar).

⚠ V aparatu ali njegovi bližini ne shranjujte eksplozivnih snovi, kot so pločevinke z razpršili. Na teh mestih prav tako ne uporabljajte oz. nanje ne postavljajte bencina ali drugih vnetljivih snovi.

⚠ Ne zaužijte (nestrupene) vsebine hladilnih vložkov (pri nekaterih modelih). Ledenih kock in sladoleda ne zaužijte takoj, ko jih vzamete iz zamrzovalnega prostora, saj lahko povzročijo ozeblino.

⚠ Pri izdelkih, ki so zasnovani za uporabo zračnega filtra v pokrovu ventilatorja, mora biti filter med delovanjem aparata vedno nameščen.

⚠ V zamrzovalnem prostoru ne shranjujte tekočin v steklenih posodah, saj te lahko počijo.

Ventilatorja (če je priložen) ne prekrivajte z živili.

Ko v aparat postavite živila, preverite, ali je mogoče pravilno zapreti vrata posameznih prostorov, še posebej vrata zamrzovalnega prostora.

⚠ Poškodovana tesnila zamenjajte v najkrajšem možnem času.

⚠ Hladilni prostor uporabljajte samo za shranjevanje svežih živil, zamrzovalni prostor pa za shranjevanje zamrznjenih živil, zamrzovanje svežih živil in izdelavo ledenih kock.

⚠ Živil, ki niso embalirana, ne shranjujte tako, da so v neposrednem stiku z notranjimi površinami hladilnega ali zamrzovalnega prostora.

Aparati so lahko opremljeni s posebnimi predali za shranjevanje živil (predal za svežo hrano, predal za nič stopinjami, ...).

Če v ustreznem priročniku o izdelku ni navedeno drugače, lahko te predale odstranite, kar ne vpliva na zmogljivost aparata.

⚠ Ciklopentan je vnetljiv plin in se uporablja kot penilno sredstvo v izolacijski peni.

Glede na različno temperaturo v posameznih predelih aparata so naslednji prostori najprimernejši za shranjevanje spodaj navedenih vrst živil:

– Hladilni prostor:

1) Zgornji del hladilnega prostora in vrata – temperaturno območje: primeren za shranjevanje tropskega sadja, pločevink, pijače, jajc, omak, kislih kumaric, masla in marmelad

2) Sredinski del hladilnega prostora – hladno območje: primeren za shranjevanje sira, mleka, mlečnih in delikatesnih izdelkov in jogurta

3) Spodnji del hladilnega prostora – najhladnejše območje: primeren za shranjevanje narezkov, sladice, mesa in rib, skutinega kolača, svežih testenin, kisle smetane, pesta, paradižnikove omake, doma pripravljene hrane, slašičarske kreme, pudinga in kremnega sira

4) Predal za shranjevanje sadja in zelenjave na dnu hladilnega prostora: primeren za shranjevanje sadja in zelenjave (razen tropskega sadja)

5) Ohlajevalni prostor: Najhladnejši predal je primeren zgolj za shranjevanje mesa in rib - Zamrzovalni prostor:

Območje s štirimi zvezdicami (****) je primerno za zamrzovanje živil s sobno temperaturo in shranjevanje zmrznjenih živil, saj je temperatura v celotnem prostoru enakomerna.

Kupljeni zamrznjeni izdelki imajo rok trajanja odtisnjen na embalaži. Rok je določen glede na vrsto hrane v embalaži in ga je zato treba upoštevati. Pri shranjevanju sveže hrane je priporočljivo, da upoštevate naslednje roke trajanja: 1–3 mesece za sir, lupinarje, sladoled, šunko/klobasice, mleko in sveže tekočine; 4 mesece za zrezke ali kotlete (govedina, jagnjetina, svinjina); 6 mesecev za maslo ali margarino in perutnino (piščančje in puranje meso); 8–12 mesecev za sadje (razen agrumov), pečenke (govedina, jagnjetina, svinjina) in zelenjavo. Upoštevajte rok trajanja, ki je odtisnjen na embalaži živil, shranjenih v prostoru z dvema zvezdicama.

Prosimo, da v izogib okužbam hrane upoštevate naslednja priporočila:

– Daljše odpiranje vrat lahko povzroči znatno povišanje temperature v notranjosti aparata.

– Redno čistite površine, ki lahko pridejo v stik s hrano, in dosegljive dele drenažnega sistema.

– Če zbiralniki za vodo niso bili uporabljeni 48 ur, jih očistite; če vode niste točili 5 dni, sperite vodni sistem, ki je povezan na vodni vir.

– Surovo meso in ribe shranjujte v primernih posodah v hladilniku in s tem preprečite, da bi izdelki prišli v stik z drugo hrano ali da bi po njej kapljala njihova tekočina.

– Prostori v zamrzovalniku z dvema zvezdicama so primerni za shranjevanje predhodno zmrznjenih živil ter za shranjevanje ali pripravo sladoleda in kock ledu.

– Sveže hrane ne zmrzujte v predelih z eno, dvema ali tremi zvezdicami.

– Če hladilnik pustite prazen dlje časa, ga izključite z napajanja, odmrznite, očistite in pustite, da se posuši.

Vrata hladilnika nato pustite odprta in s tem preprečite nastajanje plesni v aparatu.

NAMESTITEV

⚠ Za premikanje in namestitev aparata sta potrebni najmanj dve osebi – nevarnost poškodb. Za odstranjevanje embalaže in namestitev uporabite rokavice – nevarnost ureznin.

⚠ Namestitev aparata, vključno z dovodom vode (če je ta prisoten) in električnimi priključki, ter popravila smejo izvajati samo usposobljeni tehniki. Ne popravljajte ali menjajte katerega koli dela naprave, razen če to ni izrecno navedeno v navodilih za uporabo. Otroci se mestu namestitve ne smejo približati. Ko napravo odstranite iz embalaže, se prepričajte, da se med prevozom ni poškodovala. V primeru težav se obrnite na prodajalca ali najbližjo servisno službo. Ko je naprava nameščena, ostanke embalaže (plastika, deli iz stiropora itd.) shranite izven dosega otrok, saj obstaja nevarnost zadušitve. Preden aparat namestite, ga odklopite z električnega omrežja – nevarnost električnega udara.

Med namestitvijo pazite, da aparat ne poškoduje napajalnega kabla – nevarnost požara ali električnega udara. Napravo vključite šele, ko je namestitev končana.

⚠ Pazite, da ne poškodujete tal (npr. parketa) med premikanjem aparata. Aparat namestite na tla ali podstavek, ki je dovolj močan za njeno težo, ter v položaj, ki ustreza velikosti in uporabi aparata. Aparat ne sme biti blizu vira toplote, vse štiri noge pa morajo trdno stati na tleh; po potrebi jih lahko prilagodite. S pomočjo vodne tehničnice preverite, ali je aparat popolnoma uravnan. Pred vklopom aparata počakajte najmanj dve uri, da zagotovite polno zmogljivost hladilnega krogotoka.

⚠ OPOZORILO: Pri nameščanju aparata bodite pozorni, da ne stisnete ali poškodujete napajalnega kabla.

⚠ OPOZORILO: Da preprečite nevarnosti zaradi nestabilnosti, je treba aparat namestiti in pričvrstiti v skladu z navodili proizvajalca.

Hladilnika ni dovoljeno namestiti tako, da so kovinska cev plinskega štedilnika, kovinska plinska ali vodovodna cev oz. električni kabli v stiku s hrbtno stranjo hladilnika (kondenzator).

⚠ Na obeh straneh aparata in nad njim naj bo dovolj prostora, da zagotovite ustrezno prezračevanje. Razdalja med zadnjim delom aparata in steno za aparatom mora znašati najmanj 50 mm, tako da preprečite dostop do vročih površin. Če je ta razdalja manjša, bo aparat za delovanje porabil več energije. Med namestitvijo napajalni kabel odstranite s kavla kondenzatorja, preden aparat priključite na električno omrežje.

OPOZORILO GLEDE ELEKTRIČNEGA TOKA

⚠ Prekinitev napajanja aparata mora biti mogoča z izklopom vtiča, če je ta na dosegu roke, ali z večpolnim stikalom, ki je v skladu s predpisi za

ožičenje nameščeno na vodu med vtičnico in aparatom. Aparat mora biti prav tako ozemljen v skladu z državnimi standardi glede električne varnosti.

⚠ Prepovedana je uporaba podaljškov, razdelilnih vtičnic in adapterjev. Električne komponente po namestitvi naprave uporabnikom ne smejo biti dostopne. Naprave ne uporabljajte, kadar ste mokri ali bos.

Naprave ne uporabljajte, če ima poškodovan električni kabel ali vtič, če ne deluje pravilno oziroma če je bila poškodovana ali je padla.

⚠ Za preprečevanje nevarnosti lahko poškodovan napajalni kabel z enakim kablom nadomesti le proizvajalec, njegov serviser ali podobno usposobljena oseba – nevarnost električnega udara.

⚠ **OPOZORILO:** Na zadnjo stran aparata ne namestite več razdelilnih kablov ali podaljškov.

ČIŠČENJE IN VZDRŽEVANJE

⚠ **OPOZORILO:** Napravo morate pred vzdrževalnimi deli izklopiti in izključiti z električnega napajanja. Uporabljajte zaščitne rokavice (nevarnost ureznin) in zaščitne čevlje (nevarnost zmečkanin), da preprečite telesne poškodbe; postopek naj opravita dve osebi (manjše breme); ne uporabljajte parnih čistilcev (nevarnost električnega udara). Nestrokovna popravila, ki jih ni odobril proizvajalec, lahko povzročijo poškodbe in materialno škodo, za katero proizvajalec ne odgovarja. Morebitne okvare ali škoda, ki so posledica nestrokovnih popravil ali nestrokovnega vzdrževanja, so izključene iz garancije, katere pogoji so opisani v dokumentu, ki je priložen tej napravi.

⚠ Na plastičnih delih, notranjih obrobah in obrobah vrat ter tesnilih ne uporabljajte abrazivnih ali agresivnih čistilnih snovi, kot so razpršila za okna, močna čistila, vnetljive tekočine, čistilne voske, koncentrirane detergente, belila ali čistila, ki vsebujejo petrolej. Ne uporabljajte papirnatih brisač, krp za drgnjenje in drugih agresivnih sredstev.

Ta hladilnik ni namenjen za vgradnjo.

Pred odstranitvijo hladilnika na smetišče morate odstraniti vsa vrata in pokrove, da se v hladilnik ne bodo mogli zapreti otroci ali živali.

Priporočena nastavitve:

- Hladilni prostor: +4 °C ali MED
- Zamrzovalni prostor: -18 °C ali -20 °C

Za hitrejšo zamrzovanje in več prostora za shranjevanje lahko zamrzovalni prostor uporabljate brez predalov, hrano pa lahko odložite neposredno na dno prostora.

Količina svežih živil, ki jih je mogoče zamrzniti v določenem času, je navedena na nazivni ploščici.

Omejitve glede količine posode so odvisne od košar, polic, sklopnih poličk, predalov itd. Poskrbite, da bo

mogoče te komponente brez težav zapreti, tudi ko je v aparat naložena posoda. Da bi se izognili živilskim odpadkom, glejte priporočene nastavitve in čase shranjevanja v uporabniškem priročniku na spletu.

Posodo za ledene kocke napolnite z vodo do 2/3 in jo postavite v zamrzovalni prostor. Za odstranjevanje ledu nikoli ne uporabljajte ostrih ali koničastih predmetov. Podatke o modelu je mogoče pridobiti s kodo QR na energijski nalepki. Na nalepki je prav tako identifikator modela, ki ga lahko uporabite za preverjanje podatkov na portalu <https://eprel.ec.europa.eu>.

Pravila uporabe, standardna dokumentacija, naročanje nadomestnih delov in dodatne informacije o izdelkih so na voljo na naslednjem naslovu: <https://parts-selfservice.europeanappliances.com>

ODSTRANJEVANJE EMBALAŽE

Embalažo je mogoče 100 % reciklirati in je označena s simbolom za recikliranje . Dele embalaže zato odvrzite odgovorno in v skladu s predpisi pristojnih služb, ki urejajo odlaganje odpadkov.

ODSTRANJEVANJE GOSPODINJSKIH APARATOV

Naprava je izdelana iz materialov, ki jih je mogoče reciklirati ali ponovno uporabiti.

Napravo zavržite v skladu z veljavnimi lokalnimi predpisi o odstranjevanju odpadkov.

Dodatne informacije o odstranjevanju in recikliranju električnih gospodinjskih aparatov lahko dobite na pristojnem občinskem uradu, pri komunalni službi ali v trgovini, kjer ste napravo kupili. Naprava je označena v skladu z evropsko Direktivo 2012/19/EU o odpadni električni in elektronski opremi (OEEO) in uredbami o odpadni električni in elektronski opremi (WEEE) iz leta 2013 (v veljavni različici). Z zagotavljanjem pravičnega odlaganja izdelka boste prispevali k preprečevanju škodljivih posledic za okolje in zdravje ljudi.

Simbol  na izdelku ali priloženi dokumentaciji pomeni, da je aparat prepovedano odlagati med komunalne odpadke. Oddati ga je treba v zbirnem centru za recikliranje električne in elektronske opreme.

NASVETI ZA VARČEVANJE Z ENERGIJO

Aparat namestite v suhem prostoru z dobrim prezračevanjem, daleč stran od virov toplote (npr. radiatorjev, kuhalnikov itd.) in na mestu, ki ni neposredno na soncu. Po potrebi uporabite izolacijsko ploščo.

Upoštevajte navodila za namestitev, da zagotovite zadostno prezračevanje.

Nezadostna ventilacija na zadnji strani izdelka poveča porabo energije in zmanjša hladilno učinkovitost aparata.

Pogosto odpiranje vrat lahko povzroči povečanje porabe energije.

Na notranjo temperaturo aparata in porabo energije lahko vplivata temperatura okolice in mesto namestitve aparata. Pri nastavitvi temperature upoštevajte te dejavnike. Čim manj odpirajte vrata.

Ko želite zamrznjeno hrano odtajati, jo položite v hladilni prostor. Nizka temperatura zamrznjenih izdelkov ohlaja druga živila v hladilniku.

Topla hrana in pijača naj se ohladita, preden ju postavite v aparat.

Položaji polic v hladilniku ne vplivajo na varčno porabo električne energije. Živila na police zložite tako, da zagotovite ustrezno kroženje zraka (živila se ne smejo dotikati med seboj, med živili in zadnjo steno mora biti zadostna razdalja).

Prostor za shranjevanje zamrznjene hrane lahko povečate tako, da odstranite košare in polico Stop Frost (če je na voljo).

Povsem običajno je, da kompresor med delovanjem oddaja zvoke. To ni razlog za skrb.



Lastnosti izdelka

Total No Frost design
Hladilni sistem z več zračnimi tokovi

Elektronski nadzor temperature Notranja osvetlitev
LED

Imena delov:

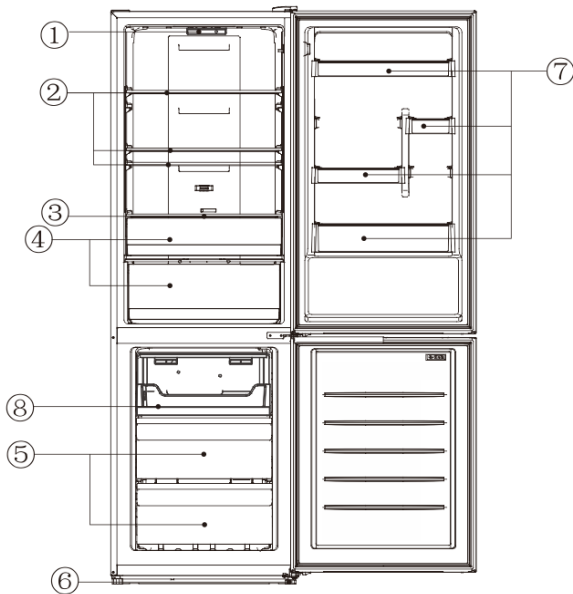

Ne	Opis
1	Načini temperature in LED luč
2	Steklene police hladilnika
3	Pokrov predala za ohranjanje svežine
4	Predal za solato
5	Predali v zamrzovalnem prostoru
6	Izravnalne nogice
7	Police za odlaganje steklenic
8	Predalni pladenj

Zaradi tehnoloških inovacij opisi izdelkov v tem priročniku morda ne bodo popolnoma ustrezali vašemu hladilniku. Podrobne informacije so skladne s končnim izdelkom.

Pripravi za uporabo

Mesto namestitve:

1. Zahteva glede prezračevanja

Mesto, ki ga izberete za namestitev hladilnika, mora biti dobro prezračevano s čim manj vročega zraka. Hladilnika ne postavljajte v bližino vira toplote, kot so štedilnik ali kotel, in ga ne izpostavljajte neposredni sončni svetlobi, s čimer zagotovite učinek hlajenja in prihranite porabo energije. Hladilnika ne postavljajte na vlažno mesto, da preprečite njegovo rjavenje in uhajanje elektrike. Rezultat delitve količine hladilnega sredstva v hladilniku s celotno površino prostora, v katerem je hladilnik nameščen, mora biti manjši od 8 g/m³.

Opomba: Količino hladilnega sredstva, ki je napolnjena v hladilniku, najdete na napisni ploščici.

2. Prostor za odvajanje toplote

Med delovanjem hladilnik oddaja toploto v okolico. Zato je treba pustiti vsaj 30 mm prostega prostora na zgornji strani, več kot 100 mm na obeh straneh in več kot 50 mm na zadnji strani hladilnika.

Dimenzije v mm:

W	D	H	A	B	C (°)	E	F
595	635	1855	966	1176	130	50	100

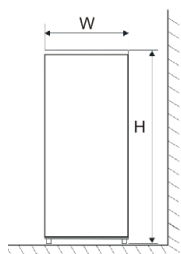

Sl. 1

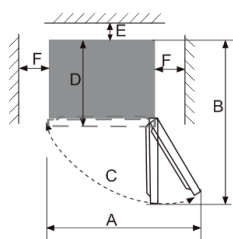

Sl. 2

Opomba: Slika 1 in slika 2 prikazujeta le prostorske potrebe izdelka.

3. Ravna tla

Hladilnik postavite na trdno in ravno podlago (tla), da bo stabilen, sicer bo povzročal vibracije in hrup. Če je hladilnik postavljen na talne materiale, kot so preproga, slamnata preproga ali polivinilklorid, je treba pod hladilnikom namestiti trdne podložne plošče, da se prepreči sprememba barve zaradi odvajanja toplote.

 Okoli aparata ali omare, v katero je vgrajen, je treba zagotoviti neovirano prezračevanje.

Priprava za uporabo

1. Čas mirovanja

Ko je hladilnik pravilno nameščen in dobro očiščen, ga ne vključite takoj. Po več kot enournem mirovanju hladilnika vklopite električno napajanje, da zagotovite njegovo normalno delovanje.

2. Čiščenje

Preverite prisotnost delov dodatne opreme v notranjosti hladilnika in obrišite notranjost z mehko krpo.

3. Vkllop

Vtaknite vtič v trdno vtičnico, da zaženete kompresor. Po eni uri odprite vrata hladilnika. Če se temperatura v hladilnem predelu očitno zniža, to pomeni, da hladilni sistem deluje normalno.

4. Shranjevanje živil

Ko hladilnik nekaj časa deluje, se notranja temperatura hladilnika samodejno uravnava glede na uporabnikovo nastavitve temperature. Ko je hladilnik popolnoma ohlajen, vanj vstavite živila, ki se običajno popolnoma ohladijo šele po 2 do 3 urah. Poleti, ko je temperatura visoka, lahko traja več kot 4 ure, da se živila popolnoma ohladijo (vrata hladilnika odpirajte čim manj, preden se notranja temperatura ohladi).

! Če je hladilnik nameščen na vlažnem mestu, preverite, ali sta ozemljitvena žica in odklopnik uhajanja normalna. Če se zaradi stika hladilnika s steno pojavljajo vibracijski zvoki ali če stena zaradi konvekcije zraka okoli kompresorja potemni, odmaknite hladilnik od stene. Postavitve hladilnika lahko povzročijo motnje v zvoku ali sliki mobilnega telefona, stacionarnega telefona, radijskega sprejemnika ali televizorja v njegovi okolici, zato v takem primeru poskusite hladilnik postaviti čim dlje od tovrstnih naprav.

Funkcije

1. Funkcije

1.1 Nastavitve temperature

Temperaturo lahko nastavite s pritiskom na tipko za nastavitve „SET“. Vsakič, ko pritisnete tipko za nastavitve „SET“, indikator trenutnega načina ugasne, indikator naslednjega načina pa se prižge, pri čemer se navedena nastavitve načina potrdi, če v 5 sekundah ni bilo nobenega pritiska tipke (v nasprotnem primeru je nastavitve načina neveljavna). Ko nastavitve začne veljati, se temperatura takoj uravnava v skladu z nastavitvijo načina.



Temperaturni načini se spreminjajo na naslednji način: „5→4→3→2→1→FAST COOL→5“

NAJHLADNEJŠE ↑ ↓ HLADNO	5	Ko uporabnik potrebuje nižjo temperaturo.
	4	
	3	Pri običajni uporabi.
	2	Ko uporabnik ne potrebuje nižje temperature.
	1	







↑
RECOMMEND
TEMP.CONTROL

- Če se temperatura v načinu ohranja nespremenjena, nastavite drsnik za uravnavanje zraka od leve proti desni, temperatura hladilnika se zniža, temperatura zamrzovalnika pa zviša.
- Če se temperatura v načinu ohranja nespremenjena, nastavite drsnik za uravnavanje zraka od desne proti levi, temperatura

hladilnika se zviša, temperatura zamrzovalnika pa zniža.

- Priporočljivo je, da drsnik za uravnavanje zraka nastavite v srednji položaj. Ko uporabnik potrebuje nižjo temperaturo v zamrzovalniku, ustrezno nastavi drsnik za uravnavanje zraka v levo in temperatura v zamrzovalniku se zniža, medtem ko se temperatura v hladilniku zviša. Ko temperatura ustreza zahtevam, pravočasno ponovno nastavite drsnik za uravnavanje zraka v srednji položaj.

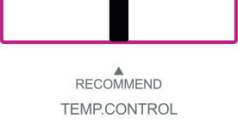
Termostat hladilnika in drsnik za uravnavanje zraka se morata uporabljati skupaj.

Nastavitev temperature			
Okolje uporabe	Priporočena nastavitvena načina na plošči prikazovalnika	Priporočen položaj drsnika za uravnavanje zraka	Opombe
Višja od 35 °C			1) Priporočljivo je nastaviti na sredino. 2) V primeru spremembe temperature okolja okoli hladilnika lahko temperaturne načine prilagodite, kot je priporočeno v levi preglednici.
16 °C–35 °C			
Nižja od 16 °C			

- Kadar je temperatura okolice hladilnika višja od 35 °C, ne nastavljajte termostata na način 5 in nastavite drsnik za uravnavanje zraka v skrajni levi položaj, da ne vplivate na normalno hlajenje hladilnika.
- Termostata ne nastavljajte na način 5 in nastavite drsnik za uravnavanje zraka v skrajni desni položaj, da se predel hladilnika ne bi premalo ohladil.
- Če temperatura hladilnika ni hladna ali je premalo ohlajena, nastavite termostat na srednji način in nastavite drsnik za uravnavanje zraka v srednji položaj.
- Če je omogočena funkcija za hitro hlajenje „Fastcool“, nastavite drsnik za uravnavanje zraka v srednji položaj.

1.2 „PUSH&GO“

Hitro hlajenje je koristno za preprečevanje izgube hranilne vrednosti živil in ohranjanje svežine.

Po 30 urah delovanja se funkcija hitrega hlajenja samodejno izklopi, temperaturni način pa se vrne na stanje, ki je bilo nastavljeno pred vklopom funkcije hitrega hlajenja.

1.3 Opozorilo za odprta vrata

Če so vrata hladilnika odprta več kot 3 minute, se neprekinjeno oglašuje zvočno opozorilo, ki ga lahko ustavite, ko pritisnete nastavitveno tipko, vendar se po 3 minutah ponovno sproži, če vrata ostanejo odprta. Opozorila ostanejo aktivna, dokler ne zaprete vrat.

1.4 Pomnilnik za izpad elektrike

V primeru izpada napajanja bo hladilnik po ponovni vzpostavitvi napajanja ohranil stanje delovanja pred izpadom elektrike.

1.5 Zakasnitev vklopa

Zaradi zaščite kompresorja hladilnika pred poškodbami v primeru kratkotrajnega izpada električne energije (tj. manj kot 5 minut) se kompresor ne zažene takoj po vklopu.

1.6 Opozorilo za napake

Če indikatorska lučka načina 5 ali načina 3 ali načina 1 še naprej utripa, to pomeni, da je v hladilniku prisotna napaka. V takem primeru se obrnite na poprodajno službo za obisk servisne službe.

Navodila za shranjevanje živil

Previdnostni ukrepi za uporabo

- Aparat morda ne bo deloval brezhibno (obstaja možnost odmrzovanja ali pregrevanja prostora za zamrznjena živila), če je dalj časa nameščen pod mejo hladnega temperaturnega območja, za katero je hladilni aparat zasnovan.
- Podatki o klimatskem tipu aparata so navedeni na napisni ploščici.
- Na notranjo temperaturo lahko vplivajo dejavniki, kot so lokacija hladilnega aparata, temperatura okolice, pogostost odpiranja vrat itd., zato se po potrebi pojavi opozorilo, da bo morda treba spremeniti nastavitve katere koli naprave za uravnavanje

temperature ob upoštevanju teh dejavnikov.

- Šumečih pijač ne shranjujte v zamrzovalnem predelu ali v predelu za nizke temperature, nekaterih izdelkov, kot je led, pa ne uživajte prehladnih.

Mesto shranjevanja živil

Zaradi kroženja hladnega zraka v hladilniku je temperatura v vsakem delu hladilnika različna, zato je treba različne vrste živil postaviti v različne predele.

Prostor za sveža živila je primeren za shranjevanje živil, ki jih ni treba zamrzniti, kuhane hrane, piva, jajc, nekaterih začimb, ki jih je treba shraniti na hladnem, mleka, sadnega soka itd. Predal za ohranjanje svežine je primeren za shranjevanje zelenjave, sadja itd.

Zamrzovalni prostor je primeren za shranjevanje sladoleda, zamrznjenih živil in živil, ki jih je treba hraniti dlje časa.

Uporaba predala za sveža živila

Polica hladilnika: Ko odstranjujete polico, jo najprej dvignite in nato izvlecite; pri nameščanju police pa jo postavite na svoje mesto in nato spustite. Hrbtina stran police naj bo obrnjena navzgor, da preprečite stik živil s steno obloge. Ko odstranjujete ali postavljate polico, jo trdno držite in ravnajte previdno, da se izognete poškodbam.

Predal za ohranjanje svežine: Za dostop do živil predal izvlecite. Po uporabi ali čiščenju pokrova predala za ohranjanje svežine ga ne pozabite namestiti nazaj na predal, da to ne bi vplivalo na notranjo temperaturo v predalu.

Uporaba drsnika za uravnavanje vlage v hladilniku

Ko je drsnik za uravnavanje vlažnosti v predalu za ohranjanje svežine pomaknjen v desno, z več odprtimi luknjami, se v predalu za ohranjanje svežine ohranja nižja vlažnost. Ko je drsnik za uravnavanje vlažnosti pomaknjen v levo, z manj odprtimi luknjami, se v predalu za ohranjanje svežine ohranja višja vlažnost.

Kako uporabljati predalček za izdelavo ledu

Predalček za izdelavo ledu postavite v zgornji del zamrzovalnega prostora, da se čim prej zaledeni.

Opozorila pri shranjevanju živil

Preden živila shranite v hladilnik, jih raje očistite in osušite. Preden živila položite v hladilnik, jih je priporočljivo zapreti, da preprečite izhlapevanje vode in tako ohranite sadje in zelenjavo sveže, po drugi strani pa preprečite neprijeten vonj.

V hladilnik ne postavljajte preveč ali pretežkih živil. Med živilo ohranite dovolj prostora; če bodo shranjena preblizu ena drugim, bo to oviralo pretok hladnega zraka in vplivalo na učinek hlajenja. Ne shranjujte preveč ali pretežkih živil, da se polica ne bi zlomila. Pri shranjevanju živil poskrbite, da so oddaljena od notranje stene; živil, bogatih z vodo, pa ne postavljajte preblizu zadnje stene hladilnika, da ne bi zamrznila na notranji steni.

Kategorizirano shranjevanje živil:

Živila shranjujte po kategorijah, pri čemer živila, ki jih uživate vsak dan, postavite na sprednji del police, kar vam omogoča, da skrajšate čas odprtih vrat in s čimer se izognete kvarjenju živil zaradi pretečenega roka uporabnosti.

Nasveti za varčevanje z energijo: Počakajte, da se vroča živila ohladijo na sobno temperaturo, preden jih postavite v hladilnik. Zamrznjena živila odložite v predel za svežo hrano, da se odmrzne, in tako z nizko temperaturo zamrznjenih živil ohladite svežo hrano, s čimer prihranite energijo.

Shranjevanje sadja in zelenjave

Pri hladilnih aparatih s hladilnim predalom si je treba zapomniti, da so nekatere vrste sveže zelenjave in sadja občutljive na mraz in zato niso primerne za shranjevanje v tovrstnih predalih.

Uporaba zamrzovalnega prostora za shranjevanje živil

Temperatura v zamrzovalniku je nižja od $-18\text{ }^{\circ}\text{C}$, zato je priporočljivo, da živila za dolgotrajno shranjevanje shranjujete v zamrzovalnem prostoru, vendar morate pri tem upoštevati čas shranjevanja, ki je naveden na embalaži živila.

V predalih v zamrzovalnem prostoru shranjujte živila, ki jih je treba zamrzniti. Ribe in meso v večjih kosih je treba razrezati na manjše kose in jih pred enakomerno razporeditvijo v predalih v zamrzovalnem prostoru zapakirati v vrečke za ohranjanje svežine.

- Pustite, da se vroča živila ohladijo na sobno temperaturo, preden jih postavite v zamrzovalni prostor.
- V zamrzovalni prostor ne postavljajte steklene posode s tekočino ali tekočino v pločevinkah, ki je zaprta, da preprečite, da bi počila zaradi povečanja prostornine, potem ko tekočina zamrzne.
- Živila razdelite na primerno majhne porcije.
- Pred zamrzovanjem živila raje zapakirajte, uporabljena embalažna vrečka pa naj bo suha, v primeru, da sta embalažni vrečki zamrznjeni skupaj. Živila morajo biti pakirana ali prekrita s primernimi materiali, ki so čvrsti, brez okusa, neprepustni za zrak in vodo, nestrupeni in ne onesnažujejo, da se prepreči navzkrižno onesnaženje in prenos vonja.

Nasveti za nakupovanje zamrznjenih živil

1. Ko kupujete zamrznjena živila, si oglejte navodila za shranjevanje, navedena na njihovi embalaži. Vsak kos zamrznjenih živil boste lahko shranili za obdobje, ki je prikazano glede na število zvezdic. Običajno je to obdobje, navedeno na sprednji strani embalaže kot „Uporabno najmanj do x“.
2. V trgovini, kjer kupujete zamrznjena živila, preverite temperaturo v omari za zamrznjena živila.
3. Prepričajte se, da je embalaža zamrznjenega živila nepoškodovana.
4. Med nakupovanjem ali obiskom trgovine z živilo zamrznjene izdelke vedno kupite kot zadnje.
5. Med nakupovanjem in na poti domov poskusite zamrznjena živila hraniti skupaj, saj bodo tako ostala hladnejša.
6. Ne kupujte zamrznjenih živil, če jih ne morete takoj zamrzniti. V večini trgovin z živilo in trgovin z mešanim blagom lahko kupite posebne izolirane vrečke. V njih bodo zamrznjena živila ostala hladna dlje časa.
7. Pri nekaterih živilih odmrzovanje pred pripravo ni potrebno. Zelenjavo in testenine lahko neposredno daste v vrelo vodo ali kuhate na pari. Zamrznjene omake in juhe lahko daste v lonec in počasi segrevate, dokler se ne odtalijo.
8. Uporabljajte kakovostna živila in jih čim manj obdelujte. Ko so živila zamrznjena v majhnih količinah, bo njihovo zamrzovanje in odmrzovanje trajalo manj časa.
9. Ocenite količino živil, ki jih želite zamrzniti. Kadar zamrzujete večje količine svežih živil, nastavite gumb za uravnavanje

temperature na način nizke temperature in znižajte temperaturo zamrzovalnika. Tako lahko živila hitro zamrznete in ohranite njihovo svežino.

Nasveti za posebne potrebe

Premikanje hladilnika/zamrzovalnika

• Lokacija

Hladilnika/zamrzovalnika ne postavljajte v bližino vira toplote, npr. štedilnika, kotla ali radiatorja. Ne izpostavljajte ga neposredni sončni svetlobi v zunanjih stavbnih delih ali sončnih sobah.

• Izravnava

Hladilnik/zamrzovalnik izravnajte s pomočjo sprednjih izravnalnih nogic. Če aparat ni postavljen ravno, bo to vplivalo na učinkovitost tesnila vrat hladilnika/zamrzovalnika ali celo povzročilo okvaro delovanja hladilnika/zamrzovalnika.

Po namestitvi hladilnika/zamrzovalnika počakajte 4 ure, preden ga začnete uporabljati, da se hladilno sredstvo usede.

• Namestitvev

Ne zakrivajte ali zapirajte zračnikov ali rešetk aparata.

Ko ste dlje časa zdoma

- Če aparata več mesecev ne boste uporabljali, ga najprej izklopite in nato izvlecite vtič iz stenske vtičnice.
- Odstranite vsa živila.
- Notranjost temeljito očistite in posušite. Da bi preprečili nastanek vonja in plesni, pustite vrata odprta: blokirajte jih tako, da ostanejo odprta ali jih po potrebi odstranite.
- Očiščen aparat hranite na suhem, zračnem mestu in stran od vira toplote. Aparat postavite na ravna tla in nanj ne postavljajte težkih predmetov.
- Enota ne sme biti dostopna otrokom za igro.

Vzdrževanje in čiščenje

 **Pred čiščenjem najprej izvlecite vtič iz električnega omrežja. Vtiča ne vklaplajte in ne izklaplajte z mokro roko, ker obstaja nevarnost električnega udara in poškodb. Da bi se izognili rjavenju, uhajanju električne energije in nesrečam, ne hladilnika ne polivajte neposredno z vodo. Ne segajte z rokami v dno hladilnika, saj vas lahko opraskajo ostri kovinski vogali.**

Notranje in zunanje čiščenje

Ostanki hrane v hladilniku lahko povzročajo slab vonj, zato je treba hladilnik redno čistiti. Prostor za svežo hrano se običajno očisti enkrat mesečno.

Odstranite vse police, predal za ohranjanje svežine, police za odlaganje steklenic, pokrivno ploščo, predale itd. in jih očistite z mehko brisačo ali gobico, namočeno v toplo vodo ali nevtralno čistilno sredstvo.

Pogosto odstranjajte prah, ki se je nabral na zadnji plošči in stranskih ploščah hladilnika.

Po uporabi čistilnih sredstev, aparat obvezno sperite s čisto vodo in nato obrišite do suhega.

 **Za čiščenje površine aparata, tesnila vrat, plastičnih okrasnih delov itd. ne uporabljajte krtače s ščetinami, krtače iz jeklene žice, detergentov, mila v prahu, alkalnega detergenta, benzena, bencina, kisline, vroče vode in drugih korozivnih ali topnih predmetov, da se izognete poškodbam.**

Previdno do suhega obrišite tesnilo vrat, očistite utor z leseno palčko, ovito v bombažno blazinicco. Po čiščenju najprej pritrdite štiri vogale vratnega tesnila in ga nato po segmentih vstavite v utor vrat.

Prekinitev napajanja ali okvara hladilnega sistema

- Poskrbite za zamrznjena živila v primeru daljše prekinitve delovanja hladilnega aparata (na primer zaradi prekinitve napajanja z električno energijo ali okvare hladilnega sistema).
- Vrata hladilnika poskušajte odpirati čim manj, saj bo tako hrana varno in sveža ostala več ur tudi v vročem poletju.
- Če obvestilo o izpadu električne energije prejmete vnaprej:

1) Eno uro vnaprej gumb termostata nastavite na visoko stopnjo hlajenja, da bodo živila popolnoma zamrznjena (v tem času v aparat ne shranjujte novih živil!). Ko se napajanje z električno energijo ponovno vzpostavi, pravočasno obnovite prvotno nastavitve temperaturnega načina.

2) V vodotesni posodi lahko naredite tudi led in ga postavite v zgornji del zamrzovalnika ter tako podaljšate čas shranjevanja svežih živil.

⚠ Opomba: Ko je hladilnik enkrat v uporabi, ga raje uporabljajte neprekinjeno in ga v normalnih okoliščinah ne prenehajte uporabljati, da ne vplivate na življenjsko dobo.

Odmrzovanje

Ta aparat je zasnovan s funkcijo samodejnega odmrzovanja, zato ga ni treba ročno odmrzovati.

Zamenjava luči

Za osvetlitev hladilnika se uporablja LED lučka, ki ima nizko porabo energije in dolgo življenjsko dobo. V primeru kakršnega koli nepravilnega delovanja se obrnite na prodajno osebje za obisk servisne službe.

Varnostni pregled po vzdrževanju

Ali je napajalni kabel pretrgan ali poškodovan?

Ali je vtič trdno vstavljen v vtičnico?

Ali se napajalni vtič neobičajno pregreva?

⚠ Opomba: Če sta napajalni kabel in vtič poškodovana ali umazana od prahu, lahko pride do električnega udara in požara. Če pride do kakršnega koli nepravilnega delovanja, iztaknite vtič in stopite v stik s prodajalcem.

Kako razstaviti dele

Polica za odlaganje steklenic na vratih hladilnika:

Držite polico za odlaganje steklenic z obema rokama in jo potisnite navzgor.

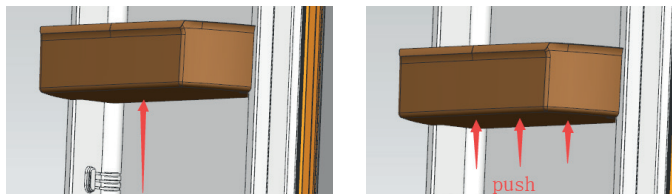

Polica hladilnika:

Držite en konec police, da jo dvignete, nato pa jo povlecite navzven; na ta način lahko polico odstranite.

Enostavna analiza in odprava napak

Pri naslednjih manjših napakah ni potrebno, da vsako okvaro odpravi tehnično servisno osebje; težavo lahko poskusite odpraviti sami.

Primer	Pregled	Rešitve
<ul style="list-style-type: none">Popolnoma brez hlajenja	<ul style="list-style-type: none">Ali je vtič izključen?Ali so odklopniki in varovalke okvarjeni?Ni elektrike ali je napajanje izklopljeno?Kje je hladilnik nameščen? Ali je nameščen na balkonih, v garažah, skladiščih in drugih prostorih, kjer je temperatura okolice nižja od 10 °C?	<ul style="list-style-type: none">Ponovno priključiteOdprite vrata in preverite, ali se lučka prižge.Ali je prišlo do izpada električne energije ali izklopa napajanja?Hladilnik namestite na zaščiteno mesto, kjer je temperatura okolice višja od 10 °C. Če je hladilnik nameščen pri prenizki temperaturi, notranji hladilni sistem morda ne bo deloval pravilno.
<ul style="list-style-type: none">Nenavaden hrup	<ul style="list-style-type: none">Ali hladilnik stoji stabilno na tleh?Ali hladilnik sega do stene?	<ul style="list-style-type: none">Prilagodite nastavljive nogice hladilnika.Hladilnik odmaknite od stene.
<ul style="list-style-type: none">Slaba učinkovitost hlajenja	<ul style="list-style-type: none">Ali ste v hladilnik shranili vročo hrano ali preveč hrane?Ali pogosto odpirate vrata?Ali se vrečka za živila zataknila v tesnilo vrat?Ali je hladilnik izpostavljen neposredni sončni svetlobi ali nameščen v bližini peči ali štedilnika?Ali je dobro prezračen?Ali je nastavljena previsoka temperatura?	<ul style="list-style-type: none">Živila postavite v hladilnik, ko se ohladijo.Preverite in zaprite vrata.Premaknite hladilnik stran od vira toplote.Zagotovite zadostno razdaljo, da ohranite dobro prezračevanje.Nastavite ustrezno temperaturo.

<ul style="list-style-type: none"> Nenavaden vonj v hladilniku 	<ul style="list-style-type: none"> Ali so v hladilnika pokvarjena živila? Ali morate očistiti hladilnik? Ali pakirate živila močnih okusov? 	<ul style="list-style-type: none"> Zavržite pokvarjena živila. Očistite hladilnik. Zapakirajte živila z močnimi okusi.
<ul style="list-style-type: none"> LED lučka stalno utripa 	<ul style="list-style-type: none"> Ali so vrata odprta več kot 10 minut? 	<ul style="list-style-type: none"> Zaprte vrata hladilnika, jih čez 2 s ponovno odprite in preverite, ali se LED lučka ponovno normalno prižge.

! Opomba: Če vam zgornji opisi niso v pomoč pri odpravljanju težav, aparata ne razstavljajte in popravljajte sami. Popravila, ki jih izvajajo neizkušene osebe, lahko povzročijo telesne poškodbe ali resne okvare aparata. Obrnite se na lokalno trgovino, v kateri ste kupili aparat. Ta izdelek mora servisirati pooblaščen servisni center, uporabljati pa je treba samo originalne nadomestne dele.

Če aparata dlje časa ne boste uporabljali, ga izključite iz električnega omrežja, odstranite vsa živila in ga očistite, pri čemer pustite vrata priprta, da preprečite neprijetne vonjave.

Potrdila

Električne informacije

Ta električni aparat mora biti ozemljen.

Ta izdelek je opremljen z vtičem, ki je primeren za vse hiše, opremljene z vtičnicami, ki ustrezajo trenutnim specifikacijam

Če nameščeni vtič ni primeren za vašo vtičnico, ga odrežite in previdno odstranite. Da bi se izognili nevarnosti električnega udara, ne vstavljajte zavrženega vtikača v vtičnico.

Ta izdelek je skladen z direktivami EGS.

Opozorila za odstranjevanje

- Hladilno sredstvo in material za penjenje ciklopentana, ki se uporabljata v hladilniku, sta vnetljiva. Zato je treba hladilnik pri odstranjevanju hraniti stran od vira ognja, odstraniti pa ga mora posebno podjetje za predelavo z ustrežno usposobljenostjo (pri čemer ne sme biti odstranjen s sežiganjem), da se prepreči škoda za okolje ali kakršna koli druga škoda.
- Pri odstranjevanju hladilnika razstavite vrata in odstranite tesnilo vrat in polic; vrata in police postavite na primerno mesto. S tem boste preprečili, da bi se vanj zaprli otroci.

Navodila za varno obnovitev

Odlaganje

Stari aparati imajo še vedno nekaj presežne vrednosti. Okolju prijazen pristop zagotavlja recikliranje dragocenih surovin.

Hladilna sredstva, ki se uporabljajo v vaši opremi in izolacijskih materialih, zahtevajo posebne postopke ravnanja. Pred rokovaljem se prepričajte, da na zadnji strani opreme ni poškodb cevi.

Najnovejše informacije o možnostih odstranjevanja stare opreme in embalaže stare opreme lahko dobite na lokalnem občinskem uradu.

Pravilno odstranjevanje tega izdelka	
	<p>Ta oznaka označuje, da se ta izdelek ne sme odlagati skupaj z drugimi gospodinjskimi odpadki po vsej EU. Da bi preprečili morebitno škodo za okolje ali zdravje ljudi zaradi nenadzorovanega odlaganja odpadkov, jih odgovorno reciklirajte in tako spodbudite trajnostno ponovno uporabo materialnih virov. Če želite vrniti rabljeni aparat, uporabite sisteme za vračilo in zbiranje ali pa se obrnite na prodajalca, pri katerem ste izdelek kupili. Ta izdelek lahko oddajo v okolju varno recikliranje.</p>

NAVODILA ZA SPREMEMBO SMERI ODPIRANJA VRAT

Če je aparat med tem postopkom postavljen na hrbet ali bok, mora pred priključitvijo na električno omrežje stati pokonci 6 ur, da ne pride do poškodb notranjih sestavnih delov.

1. Odstranite pokrov luknje za vijake na zgornji levi strani ohišja. Z zgornje desne strani omare odstranite zgornji pokrov tečaja in zgornji tečaj. Iz omare odstranite vrata zamrzovalnika.
2. Z desne strani omare odstranite sredinski tečaj. Iz omare odstranite vrata hladilnika. Odstranite pokrove lukenj za vijake z leve strani ohišja. Iz omare odstranite vrata hladilnika.
3. Odstranite spodnji tečaj s spodnje desne strani omare.
4. Odstranite zatično iglo iz desne luknje na spodnjem tečaju, nato pa jo vstavite v levo luknjo na spodnjem tečaju.
5. Spodnji tečaj namestite na spodnjo levo stran omare.
6. Odstranite omejevalnik vrat zamrzovalnika s spodnje desne strani na levo stran vrat. Iz vrečke s priborom vzemite levi omejevalnik vrat, namestite ga na spodnjo levo stran vrat hladilnika.
7. Premaknite vratno pušo z zgornje desne strani vrat hladilnika in odstranite pokrov luknje za tečaje z zgornje leve strani vrat. Izmenjajte njihove položaje.
8. Vrata zamrzovalnika namestite na omaro. Namestite sredinski tečaj na levo stran omare. Namestite pokrove lukenj za vijake na desno stran omare.
9. Namestite vrata hladilnika na omaro. Namestite zgornji tečaj na zgornjo levo stran omare. Namestite pokrov odprtine za vijake na zgornjo desno stran omare.

Opomba: Ta navodila se nanašajo na modele, ki so tovarniško opremljeni z desnimi krilnimi vrati. Če je vaš aparat opremljen z levimi krilnimi vrati, poskrbite, da boste v teh navodilih obrnili „levo“ in „desno“.

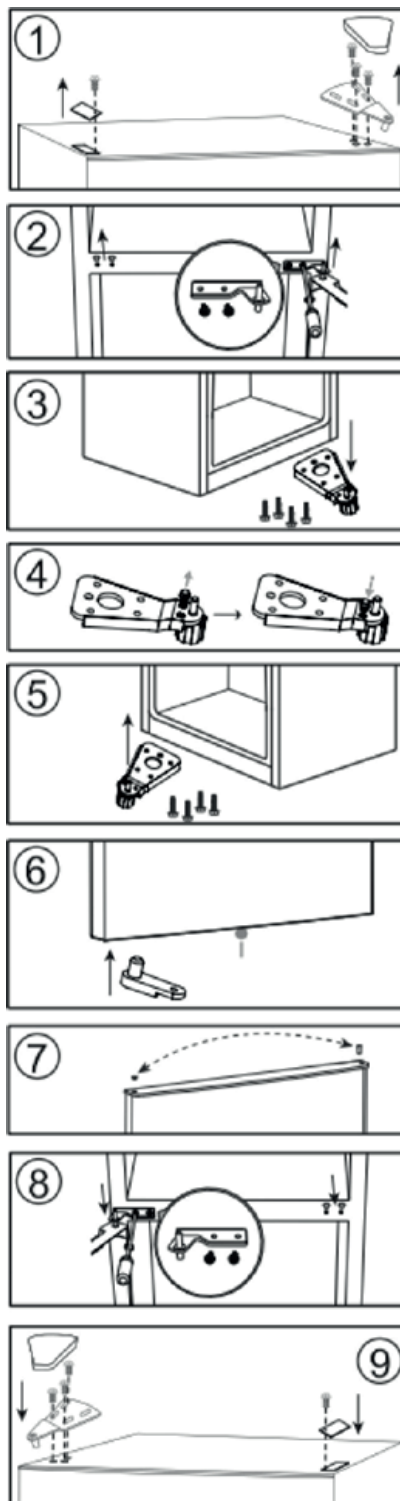

ІНСТРУКЦІЇ З ТЕХНІКИ БЕЗПЕКИ

ВАЖЛИВІ ПРАВИЛА, ЯКІ ТРЕБА ПРОЧИТАТИ ТА ЯКИХ СЛІД ДОТРИМУВАТИСЯ

Перед використанням приладу прочитайте ці інструкції з техніки безпеки. Збережіть їх для подальшого використання. У цій інструкції та на самому приладі містяться важливі попередження про небезпеку, які слід прочитати і завжди виконувати. Виробник не несе жодної відповідальності за недотримання цих інструкцій з техніки безпеки, за неналежне використання приладу або неправильне налаштування елементів управління.

⚠ Не дозволяйте маленьким дітям (від 0 до 3 років) підходити до приладу. Не дозволяйте маленьким дітям (від 3 до 8 років) підходити надто близько до приладу без постійного нагляду. До користування приладом допускаються діти віком від 8 років, особи з фізичними, сенсорними чи розумовими вадами, а також особи, які мають незначний досвід чи знання щодо використання цього приладу, лише за умови, що такі особи отримали інструкції щодо безпечного використання приладу, розуміють можливий ризик або використовують прилад під наглядом осіб, що відповідають за їхню безпеку. Не дозволяйте дітям гратися з приладом. Діти можуть чистити та обслуговувати прилад лише під наглядом дорослих. Дітям віком від 3 до 8 років дозволяється завантажувати і вивантажувати холодильне обладнання.

ДОЗВОЛЕНЕ ВИКОРИСТАННЯ

⚠ **ОБЕРЕЖНО:** Цей прилад не призначений для експлуатації із зовнішнім пристроєм для переміщення, наприклад, таймером або окремою системою дистанційного керування.

⚠ Цей прилад призначено для використання в побутових і подібних умовах, наприклад таких: в кухонних зонах магазинів, офісів та інших робочих середовищ; у фермерських господарствах; клієнтами в готелях, мотелях, невеликих пансіонах зі сніданком й інших житлових приміщеннях.

⚠ Цей прилад не призначений для професійного використання. Не використовуйте прилад поза приміщенням.

⚠ Лампа, що використовується у приладі, розроблена спеціально для побутових електричних приладів і не підходить для побутового освітлення приміщень (Постанова ЄС 244/2009).

⚠ Прилад призначений для використання у приміщеннях, температура повітря в яких відповідає наведеним нижче діапазнам (відповідно до кліматичного класу, вказаного на таблиці з паспортними даними). Прилад може не працювати належним чином, якщо він тривалий час перебуває в середовищі з температурою, що виходить за межі зазначеного діапазону.

Кліматичний клас температури навколишнього середовища:

SN: Від 10 °C до 32 °C;

N: Від 16 °C до 32 °C

ST: Від 16 °C до 38 °C;

T: Від 16 °C до 43 °C

⚠ Цей прилад не містить фреонів. Контур холодоагента містить R600a (HC). Прилади з ізобутаном (R600a): ізобутан — це природний легкозаймистий газ, який не

шкодить навколишньому середовищу. Тому пильнуйте, щоб шланги контуру циркуляції холодильного агента не були пошкоджені, особливо під час спустошення контуру холодоагента.

⚠ **ПОПЕРЕДЖЕННЯ:** не пошкодьте шланги контуру циркуляції холодильного агента.

⚠ **ПОПЕРЕДЖЕННЯ:** пильнуйте, щоб вентиляційні отвори самого пристрою або конструкції для його вбудовування не були перекриті.

⚠ **ПОПЕРЕДЖЕННЯ:** не використовуйте жодних механічних, електричних або хімічних засобів, крім рекомендованих виробником, щоб прискорити процес розморожування.

⚠ **ПОПЕРЕДЖЕННЯ:** не використовуйте та не кладіть усередину відділень приладу електричні пристрої, які не були явно дозволені виробником.

⚠ **ПОПЕРЕДЖЕННЯ:** льодогенератори та/або водороздатчики не підключені безпосередньо до системи водопостачання, отож їх потрібно наповнювати тільки питною водою.

⚠ **ПОПЕРЕДЖЕННЯ:** автоматичні пристрої для виготовлення льоду та/або дозатори води необхідно під'єднати до водопроводу, який постачає лише питну воду та тиск у якому становить від 0,17 до 0,81 МПа (1,7 та 8,1 бар).

⚠ Не зберігайте вибухонебезпечні речовини, наприклад контейнери з аерозолями, та не використовуйте й не розташовуйте бензин та інші горючі речовини всередині та поблизу виробу.

⚠ Не проковтуйте вміст (нетоксичний) пакетів із льодом (у деяких моделях). Не їжте кубики льоду або фруктовий лід одразу після витягання його з морозильного відділення, оскільки це може призвести до обмороження.

⚠ Якщо для деяких моделей передбачено використання фільтрів, що прикріплюються під кришкою вентилятора, ці фільтри завжди потрібно використовувати, щоб холодильник працював належним чином.

⚠ Не зберігайте в морозильному відділенні скляні контейнери з рідинами, оскільки вони можуть зламатися.

Не закривайте вентилятор продуктами (за наявності). Поклавши продукти всередину, переконайтеся, що дверцята зачинено належним чином (особливо дверцята морозильної камери).

⚠ Пошкоджену прокладку потрібно якнайшвидше замінити.

⚠ Використовуйте холодильне відділення тільки для зберігання свіжих, а морозильне — для зберігання заморожених продуктів. Також у морозильному відділенні можна заморожувати свіжі продукти та кубики льоду.

⚠ Перед зберіганням у холодильнику чи морозильній камері запакуйте продукти, щоб уникнути прямого контакту з внутрішніми поверхнями. Прилад може містити спеціальні відділення (наприклад, відділення для свіжих продуктів, контейнер «Нуль градусів» тощо).

Якщо в посібнику до виробу не вказано інше, ці відділення можна витягнути, зберігаючи при цьому

функціональність пристрою.



Циклопентан — це легкозаймистий газ, який використовується в пінополіуретановій теплоізоляції як пароутворювальна речовина.

Найбільш придатні відсіки, в яких повинні зберігатися певні типи продуктів з урахуванням різного розподілу температури в різних відсіках:

- Холодильне відділення:

1) Верхня частина холодильного відділення і двері - температурна зона: Зберігання тропічних фруктів, консервів, напоїв, яєць, соусів, солінь, вершкового масла, варення

2) Середня частина холодильного відділення - холодна зона: Зберігання сиру, молока, молочних продуктів, делікатесних закусок, йогурту

3) Нижня частина холодильного відділення - найхолодніша зона: Зберігання м'ясої нарізки, десертів, м'яса і риби, чизкейків, свіжої пасты, сметани, соусу песто/сальси, домашньої їжі, заварного крему, пудингу і вершкового сиру

4) Ящик для овочів і фруктів на дні холодильного відділення: Зберігання овочів і фруктів (за винятком тропічних фруктів)

5) Відділення для швидкого охолодження: Зберігання в найхолоднішому відділенні тільки м'яса і риби - Морозильна камера:

Відсік з 4 зірочками (***) підходить для заморожування продуктів з температурою навколишнього середовища і для зберігання заморожених продуктів, оскільки температура рівномірно розподіляється по всьому відділенню.

Придбані заморожені продукти мають термін придатності, зазначений на упаковці. Ця дата враховує тип їжі, і її слід дотримуватися. Свіжі продукти слід зберігати протягом наступного періоду: сир, ракоподібні, морозиво, шинка/сосиски, молоко, свіжі рідини — 1-3 місяці; стейк або котлети (яловичина, баранина, свинина) — 4 місяці; вершкове масло або маргарин, птиця (курка, індичка) — 6 місяців; фрукти (крім цитрусових), печеня (яловичина, свинина, баранина), овочі — 8-12 місяців. Необхідно дотримуватися терміну придатності продуктів, розміщених в зоні з 2 зірочками (вказаний на упаковці). Щоб уникнути забруднення їжі, дотримуйтеся наступних вказівок:

- Якщо дверцята залишатимуться відкритими протягом тривалого часу, це може призвести до значного підвищення температури у відсіках приладу.

- Регулярно очищуйте поверхні, які можуть контактувати з продуктами і відкритими дренажними системами.

- Якщо резервуари для води не використовувалися протягом 48 годин, їх необхідно очистити; злийте воду з системи водопостачання, підключеної до водопроводу, якщо ви не користувалися водою протягом 5 днів.

- Зберігайте сире м'ясо і рибу в холодильнику у відповідних контейнерах, щоб вони не контактували з іншими продуктами і рідина з них не капала вниз.

- Відсіки для заморожених продуктів, позначені двома зірочками, підходять для зберігання попередньо заморожених продуктів, зберігання або приготування морозива і кубиків льоду.

- Не заморожуйте свіжі продукти у відсіках з однією, двома або трьома зірочками.

- Якщо ви не плануєте використовувати холодильник

протягом тривалого часу, вимкніть його, розморозьте, очистіть, висушіть і залиште дверцята відкритими, щоб запобігти утворенню цвілі всередині приладу.

ВСТАНОВЛЕННЯ

Встановлення і обслуговування приладу повинно виконуватись принаймні двома особами для уникнення ризику травмування. Під час розпакування та встановлення приладу використовуйте захисні рукавиці – існує ризик порізів.

Установлення, включаючи підключення водопостачання (за наявності), виконання електричних з'єднань і ремонт має виконувати кваліфікований персонал. Не ремонтуйте самостійно та не замінюйте жодну частину приладу, якщо в інструкції з експлуатації прямо не вказано, що це необхідно зробити. Не дозволяйте дітям наближатись до місця установлення. Розпакувавши прилад, перевірте, чи немає на ньому пошкоджень після транспортування. У разі виникнення проблем зверніться до продавця або найближчого центру післяпродажного обслуговування. Після встановлення залишки упаковки (пластик, пінополістиролові елементи тощо) повинні зберігатися в недоступному для дітей місці: існує небезпека удушення. Перед проведенням будь-яких робіт з установлення прилад слід відключити від електромережі для уникнення ризику ураження електричним струмом. Під час установлення приладу переконайтеся, що він не перетискає та не пошкоджує кабель живлення – існує ризик виникнення пожежі або ураження електрострумом. Вмикайте прилад лише після завершення процедури його установлення.

Будьте обережні, щоб не пошкодити підлогу (наприклад, паркет) під час переміщення холодильника. Рівно встановіть прилад на підлозі або на опорі, яка здатна витримати його вагу. Розташуйте його в місці, яке відповідає розмірам приладу та не перешкоджатиме його використанню. Переконайтеся, що прилад не перебуває поряд із джерелом тепла та всі чотири ніжки міцно стоять на підлозі, за потреби відрегулюйте їх, а потім за допомогою спиртового рівня перевірте, чи прилад ідеально вирівняний за горизонталлю. Перш ніж вмикати прилад, зачекайте принаймні дві години, доки контур циркуляції холодильного агента досягне максимальної ефективності роботи.

ПОПЕРЕДЖЕННЯ: Під час розміщення приладу переконайтеся, що шнур живлення не затиснений та не пошкоджений.

ПОПЕРЕДЖЕННЯ: щоб уникнути небезпеки через хиткість приладу, його необхідно встановлювати або закріплювати згідно з інструкціями виробника. Забороняється розміщувати холодильник таким чином, щоб металевий шланг газової плити, металеві газові або водопровідні труби чи електричні кабелі торкалися задньої стінки холодильника (змійовика конденсатора).

Щоб забезпечити належну вентиляцію, потурбуйтеся, щоб між бічними та верхньою стінками приладу залишився певний вільний простір. Для запобігання доступу до гарячих поверхонь відстань між задньою стінкою приладу та стіною позаду неї має становити 50 мм. Якщо відстань буде меншою, збільшиться рівень споживання енергії приладом. Перед підключенням виробу до джерела живлення від'єднайте кабель живлення від гачка конденсатора.

ПОПЕРЕДЖЕННЯ ПРО НЕБЕЗПЕКУ УРАЖЕННЯ ЕЛЕКТРИЧНИМ СТРУМОМ

⚠ Слід забезпечити можливість від'єднання приладу від електромережі шляхом витягування вилки (за наявності) з розетки або за допомогою багатополюсного перемикача, встановленого перед розеткою згідно з нормами прокладання електропроводки, крім того, прилад має бути заземлений відповідно до національних стандартів електробезпеки.

⚠ Не використовуйте подовжувачі, розгалужувачі або адаптери. Після підключення електричні компоненти мають бути недосяжними для користувача. Не використовуйте прилад, якщо ви мокрі або босоніж. Забороняється користуватися цим приладом у разі пошкодження кабелю живлення або вилки й у разі неналежної роботи приладу або пошкодження чи падіння.

⚠ Якщо кабель електроживлення пошкоджений, слід звернутися до виробника, його сервісного агента або осіб з подібною кваліфікацією для заміни пошкодженого кабелю, щоб уникнути небезпеки ураження електричним струмом.

⚠ **ПОПЕРЕДЖЕННЯ:** Не розташовуйте кілька портативних розеток або портативних джерел живлення на задній панелі приладу.

ЧИЩЕННЯ ТА ОБСЛУГОВУВАННЯ

⚠ **ПОПЕРЕДЖЕННЯ:** перед здійсненням технічного обслуговування приладу переконайтеся в тому, що прилад вимкнений і відключений від джерела живлення. Щоб уникнути ризику травмування, використовуйте захисні рукавички (ризик порізу) та захисне взуття (ризик забою); керування обов'язково мають здійснювати дві людини (зменшення навантаження); ніколи не застосовуйте пристрої чищення парою (ризик ураження електричним струмом). Непрофесійний ремонт, не дозволений виробником, може мати ризик для здоров'я та безпеки, за який виробник не несе відповідальності. Будь-який дефект або пошкодження, спричинені непрофесійним ремонтом або технічним обслуговуванням, не покриваються гарантією, умови якої зазначені в документі, що постачається з пристроєм.

⚠ Не застосовуйте абразивні або жорсткі засоби для очищення, наприклад спреї для вікон, мийні засоби для чищення, займісті рідини, воски для чищення, концентровані мийні засоби, відбілювачі та засоби для очищення, що містять нафтопродукти на пластмасовій основі, інтер'єрні та дверні підкладки або прокладки. Не використовуйте паперові рушники, скребки або інші жорсткі інструменти для очищення. Цей холодильний прилад не призначений для використання в якості вбудованого приладу. Двері і кришки холодильника перед утилізацією на полігоні необхідно зняти, щоб не допустити потрапляння всередину дітей або тварин. Рекомендоване налаштування:

- Холодильне відділення: +4 °C або СЕРЕД
- Морозильне відділення: -18 °C або -20 °C

Для оптимізації швидкості заморожування і отримання більшого простору для зберігання продуктів морозильну камеру можна

використовувати без контейнерів, а продукти розміщувати безпосередньо на дні камери.

Кількість свіжих продуктів, які можна заморозити за певний період часу, зазначено на табличці з технічними характеристиками. Межі завантаження залежать від кошиків, тримачів, ящиків, полиць тощо. Переконайтеся, що ці елементи після завантаження можуть легко закриватися. Щоб уникнути утворення харчових відходів, див. рекомендовані налаштування і терміни зберігання, наведені в онлайн-керівництві з експлуатації. Заповніть лоток для льоду на дві третини водою і поставте його до морозильного відділення. У жодному разі не використовуйте гострі предмети, щоб вилучити лід. Інформацію щодо моделі можна отримати, відсканувавши QR-код на ярлику з маркуванням енергоефективності. На ярлику також вказаний ідентифікатор моделі для пошуку інформації на порталі <https://eprel.ec.europa.eu>. З політикою компанії, нормативною документацією, інформацією про замовлення запасних частин та додатковою інформацією про вибір можна ознайомитися на сайті: <https://parts-selfservice.europeanappliances.com>

УТИЛІЗАЦІЯ ПАКУВАЛЬНИХ МАТЕРІАЛІВ

Пакувальний матеріал на 100% підлягає вторинній переробці та позначений символом . Тому різні частини упаковки слід утилізувати відповідально та згідно з місцевими правилами щодо утилізації відходів.

УТИЛІЗАЦІЯ ПОБУТОВИХ ПРИЛАДІВ

Цей прилад виготовлено з матеріалів, які підлягають вторинній переробці або придатні для повторного використання.

Утилізуйте його відповідно до місцевих правил утилізації відходів.

Для отримання додаткової інформації про поводження з побутовими електричними приладами, їх утилізацію та вторинну переробку зверніться до місцевих органів, служби утилізації побутових відходів або в магазин, де ви придбали прилад. Цей прилад марковано відповідно до Європейської директиви 2012/19/ЄС, Директиви щодо відпрацьованого електричного й електронного обладнання (WEEE) та до Регламенту 2013 року про відходи електричного та електронного обладнання (зі змінами). Забезпечивши правильну утилізацію цього приладу, ви допоможете запобігти негативним наслідкам для довкілля та здоров'я людей.

 на продукт або в супровідній документації вказує на те, що прилад не можна утилізувати як побутові відходи і що його потрібно здати на утилізацію до відповідного центру збору та вторинної переробки електричного й електронного обладнання.

РЕКОМЕНДАЦІЇ ЩОДО ЗАОЩАДЖЕННЯ ЕЛЕКТРОЕНЕРГІЇ

Установлюйте прилад у кімнаті з належною вентиляцією та незначною вологістю повітря подалі від джерел теплової енергії (наприклад, радіатора, кухонної плити тощо) та в місцях, куди не потрапляє пряме сонячне проміння. За потреби використовуйте ізоляційну пластину.

Щоб забезпечити належну вентиляцію, дотримуйтеся інструкцій з установлення. Недостатня вентиляція задньої стінки приладу спричиняє більше споживання енергії та зменшує охолоджувальні властивості приладу. Часте відкривання дверцят може призвести до збільшення споживання енергії. На внутрішню температуру приладу й енергоспоживання може вплинути температура середовища, а також розташування приладу. Налаштовуючи температуру, слід звертати увагу на ці фактори. Уникайте зайвого відкривання дверцят холодильника.

Заморожені продукти розморожуйте в холодильному відділенні. Низька температура заморожених продуктів поширюється на продукти в холодильному відділенні, охолоджуючи їх.

Не ставте теплі напої та їжу в холодильник — спочатку дайте їм охолонути. Розташування полиць у холодильнику не впливає на рівень споживання енергії. На полицях слід так розташовувати продукти так, щоб забезпечити належну циркуляцію повітря (продукти не мають торкатися один одного, а між задньою стінкою холодильника та продуктами має бути певна відстань). Місце для зберігання заморожених продуктів можна збільшити, вийнявши контейнери та, за наявності, полицю для накопичення інею.

Не турбуйтеся щодо звуків, які чути з компресора, які є нормою під час функціонування приладу.



Особливості виробу

Система Total No Frost (автоматичне розморожування)
Багатопотокова система повітряного охолодження

Електронне керування температурою Внутрішнє світлодіодне освітлення

Назви компонентів:

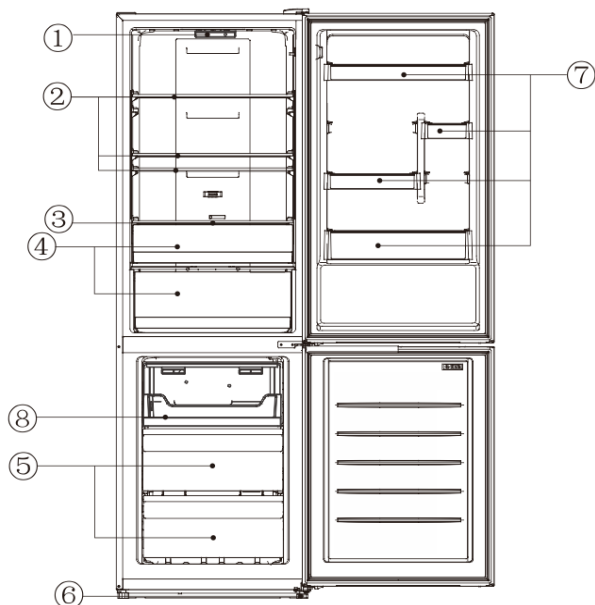

№	Опис
1	Температурні режими та світлодіодне освітлення
2	Скляні полицки холодильника
3	Кришка контейнера для овочів і фруктів
4	Ящик для овочів
5	Шухляди морозильної камери
6	Вирівнювальні ніжки
7	Полички для пляшок
8	Літок малюнка

У зв'язку з технологічними інноваціями описи виробу в цьому посібнику можуть не повністю відповідати вашому холодильнику. Детальна інформація відповідає кінцевому продукту.

Підготовка до використання

Місце встановлення:

1. Стан вентиляції

Місце, яке ви обираєте для встановлення холодильника, повинно добре провітрюватися і в ньому має бути менше гарячого повітря. Не розташовуйте холодильник поблизу джерела тепла, такого як плита чи бойлер, і не допускайте потрапляння на нього прямих сонячних променів, щоб гарантувати ефект охолодження при одночасній економії енергоспоживання. Не розміщуйте холодильник у вологому місці, щоб запобігти іржавінню та витоку електроенергії. Результат ділення кількості заправленого холодоагента в холодильник на загальну площу приміщення, в якому встановлено холодильник, має бути менше за 8 г/м³. Примітка: Кількість холодоагента, яка заправляється в холодильник, вказана на заводській табличці.

2. Простір для розсіювання тепла

Під час роботи холодильник віддає тепло в навколишнє середовище. Тому слід залишити щонайменше 30 мм вільного простору зверху, понад 100 мм з обох боків і понад 50 мм за задньою стінкою холодильника.

Розміри в мм:

W	D	H	A	B	C (°)	E	F
595	635	1855	966	1176	130	50	100

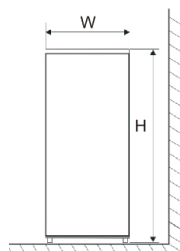

Мал. 1

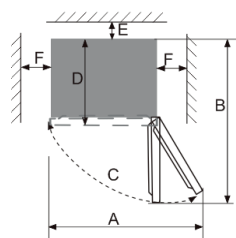

Мал. 2

Примітка: Малюнок 1 і малюнок 2 лише ілюструють, скільки простору необхідно для виробу.

3. Рівна поверхня

Встановіть холодильник на тверду і рівну поверхню (підлогу), щоб він був стійким, інакше виникне вібрація та шум. Якщо холодильник розміщується на таких підлогових матеріалах, як килим, солом'яна підстилка, полівінілхлорид, під холодильник слід підкласти тверду підкладку, щоб запобігти зміні кольору внаслідок розсіювання тепла.

 Навколо приладу або у вбудованій конструкції повинна підтримуватися безперешкодна вентиляція.

Підготовка до експлуатації

1. Час адаптації після транспортування

Не вмикайте холодильник одразу після того, як холодильник правильно встановлено і добре почищено. Увімкніть холодильник більше ніж через 1 годину часу адаптації після транспортування, щоб забезпечити його нормальну роботу.

2. Очищення

Перевірте, щоб все приладдя знаходилося всередині холодильника, і протріть його м'якою ганчіркою.

3. Увімкнення живлення

Вставте вилку в розетку, щоб запустити компресор. Через 1 годину відкрийте дверцята холодильника; якщо температура в холодильній камері помітно знизиться, це свідчить про те, що холодильна система працює нормально.

4. Зберігання продуктів

Після того, як холодильник попрацює протягом певного часу, внутрішня температура холодильника буде автоматично регулюватися відповідно до заданою користувачем температури. Після того, як холодильник повністю стане холодним, покладіть в нього продукти, для повного охолодження яких зазвичай потрібно 2-3 години. Влітку, коли спекотно, для повного охолодження продуктів потрібно більше 4 годин (намагайтеся якомога рідше відкривати дверцята холодильника, поки внутрішня температура не знизиться).

! Якщо холодильник встановлено у вологому приміщенні, перевірте, щоб провід заземлення та автоматичний вимикач витоку були в нормі. Якщо через контакт холодильника зі стіною виникає вібрація або стіна чорніє через конвекцію повітря навколо компресора, відсуньте холодильник подалі від стіни. Встановлення холодильника може спричинити завади або викривлення зображення на мобільному телефоні, стаціонарному телефоні, радіоприймачі, телевізорі, що знаходяться поблизу, в такому випадку намагайтеся встановлювати холодильник якомога далі від таких пристроїв.

Функції

1. Функції

1.1 Налаштування температури

Температуру можна регулювати, натискаючи кнопку «SET». При кожному натисканні кнопки «SET» індикатор поточного режиму гасне, а індикатор наступного режиму загоряється, причому вказане налаштування режиму підтверджується, якщо протягом 5 с не буде натиснута жодна кнопка (інакше налаштування режиму буде недійсним). Після того, як налаштування набуде чинності, температура буде негайно регулюватися відповідно до заданого режиму.



Температурні режими циклічно змінюються наступним чином: «5→4→3→2→1→FAST COOL (ШВИДКЕ ОХОЛОДЖЕННЯ)→5»

НАЙХОЛОДНІШЕ ↑ ↓ ХОЛОДНО	5	Коли користувачеві потрібна більш низька температура.	
	4		
	3		При звичайному використанні.
	2		
	1		Коли користувачеві не потрібна більш низька температура.









RECOMMEND
TEMP.CONTROL

- Коли температурний режим залишається незмінним, пересуньте регулятор повітря зліва направо, температура в холодильнику знижується, а в морозильній камері підвищується.
- Коли температурний режим залишається незмінним, пересуньте регулятор повітря справа наліво, температура в холодильнику збільшується, а в морозильній камері знижується.

ку підвищується, а в морозильній камері знижується.

- Рекомендується встановлювати регулятор повітря в середнє положення. Якщо користувачеві потрібна нижча температура в морозильній камері, встановіть регулятор повітря вліво, тоді температура в морозильній камері знизиться, а температура в холодильній камері підвищиться. Коли температура відповідатиме вимогам, своєчасно поверніть регулятор повітря в середнє положення.

Термостат холодильника та регулятор повітря слід використовувати спільно.

Налаштування температури			
Умови експлуатації	Рекомендоване налаштування режиму на панелі дисплея	Рекомендоване положення регулятора повітря	Примітки
Вище 35 °C		 RECOMMEND TEMP.CONTROL	1) Рекомендується встановити середній режим. 2) Температурні режими можна регулювати відповідно до рекомендацій, наведених у таблиці зліва, у разі зміни температури навколишнього середовища навколо холодильника.
16 °C - 35 °C		 RECOMMEND TEMP.CONTROL	
Нижче 16 °C		 RECOMMEND TEMP.CONTROL	

- Якщо температура навколишнього середовища навколо холодильника перевищує 35 °C, не встановлюйте для термостата режим 5 і встановіть регулятор повітря в крайнє ліве положення, щоб не порушити нормальне охолодження холодильника.
- Не встановлюйте для термостата режим 5 і встановіть регулятор повітря в крайнє праве положення, щоб уникнути переохолодження холодильної камери.
- Якщо в холодильнику не холодно або недостатньо холодно, встановіть для термостата середній режим і встановіть регулятор повітря у середнє положення.
- Якщо увімкнено функцію «Fastcool» (Швидке охолодження), встановіть регулятор повітря в середнє положення.

1.2 PUSH&GO

Швидке зниження температури корисне для запобігання втраті поживних речовин і для збереження свіжості продуктів.

Після сукупного періоду роботи 30 годин функція швидкого охолодження вимикається автоматично, а температурний режим відновлюється, тобто повертається температурний режим, який було встановлено до увімкнення функції швидкого охолодження.

1.3 Попередження про відкриті дверцята

Якщо дверцята холодильника відчинені більше ніж на 3 хвилини, безперервно лунатимуть звукові сигнали, які можна вимкнути, натиснувши відповідну кнопку, але вони відновляться через 3 хвилини, якщо дверцята залишатимуться відчиненими.

Звукові сигнали не вимкнуться, доки двері не будуть зачинені.

1.4 Пам'ять стану до збою в електропостачанні

У разі збою в електропостачанні холодильник збереже той робочий стан, який був до збою в електропостачанні, після відновлення електропостачання.

1.5 Затримка ввімкнення живлення

Щоб захистити компресор холодильника від пошкодження в разі короткочасного відключення електроенергії (тобто менше ніж на 5 хвилин), компресор не запускається одразу після ввімкнення.

1.6 Сигналізація несправності

Якщо індикатор режиму 5, 3 або 1 продовжує блимати, це свідчить про несправність холодильника. Зверніться до співробітника післяпродажного обслуговування, щоб домовитися про виїзне обслуговування в такому випадку.

Інструкції щодо зберігання продуктів харчування

Застереження при експлуатації

- Прилад може працювати нестабільно (існує ймовірність розморожування або занадто високої температури у відділенні для заморожених продуктів), якщо він тривалий час перебуває при температурі нижче нижньої межі температурного діапазону, на який розрахований холодильник

- Інформація про кліматичний тип приладу вказана на табличці з технічними даними.
- На внутрішню температуру можуть впливати такі фактори, як розташування холодильника, температура навколишнього середовища, частота відчинення дверей тощо, і, якщо це доречно, слід зробити попередження про те, що налаштування будь-якого пристрою регулювання температури може бути змінено з урахуванням цих факторів.
- Шипучі напої не можна зберігати в морозильній або низькотемпературній камері, а деякі продукти, такі як лід, не слід вживати занадто холодними.

Місце для зберігання продуктів

Внаслідок циркуляції холодного повітря в холодильнику температура в кожній зоні відрізняється, тому різні види продуктів слід розміщувати в різних зонах. Відділення для свіжих продуктів підходить для зберігання продуктів, які не потрібно заморозувати, для готової їжі, пива, яєць, деяких приправ, які потребують зберігання в холоді, молока, фруктових соків тощо. Ящик підходить для зберігання овочів, фруктів тощо. Морозильна камера підходить для зберігання морозива, заморожених продуктів і продуктів, які потрібно зберігати протягом тривалого часу.

Використання відділення для свіжих продуктів

Полиця холодильника: Знімаючи полицю, спочатку підніміть її, а потім витягніть; а при встановленні полиці, встановіть її на місце, перш ніж опускати. Задній фланець полиці повинен бути спрямований догори, щоб запобігти контакту продуктів із внутрішньою стінкою. Виймаючи або встановлюючи полицю, тримайте її міцно і поводьтеся з нею обережно, щоб уникнути пошкодження. Ящик для овочів: Витягніть ящик для овочів, щоб дістати продукти. Після використання або чищення кришки ящика для овочів, обов'язково встановіть її на місце, щоб не порушити внутрішню температуру в ящику.

Використання регулятора вологості в овочевому ящику

Регулятор вологості в овочевому ящику призначений для підтримки вологості та свіжості овочів, що зберігаються в контейнері. При переміщенні регулятора вологості вправо, коли відкривається більше отворів, всередині контейнера підтримується більш низька вологість. При переміщенні регулятора вологості вліво, коли відкривається менше отворів, всередині контейнера підтримується більш висока вологість.

Як користуватися контейнером для приготування льоду

Помістіть контейнер для льоду у верхню частину морозильної камери, щоб він якнайшвидше покритися льодом.

Застережні заходи при зберіганні продуктів

Перед тим, як покласти продукти в холодильник, краще вимити їх і витерти насухо. Перед тим, як покласти продукти в холодильник, рекомендується герметично спакувати їх, щоб запобігти випаровуванню води і зберегти свіжість фруктів і овочів, з одного боку, і запобігти неприємному запаху, з іншого боку. Не кладіть у холодильник занадто багато або занадто важкі продукти. Зберігайте достатньо місця між продуктами; якщо вони лежать занадто близько один до одного, то потік холодного повітря буде заблокований, що погіршить охолодження. Не зберігайте забагато продуктів або заважкі продукти, щоб не зламати полицю. Зберігаючи продукти, тримайте їх на відстані від внутрішньої стінки; також не ставте продукти, що містять багато води, надто близько до задньої стінки холодильника, щоб вони не примерзли до внутрішньої стінки.

Зберігання продуктів за категоріями:

Продукти слід зберігати за категоріями, причому продукти, які ви їсте щодня, слід розміщувати в передній частині полиці, щоб скоротити тривалість відчинення дверцят і уникнути псування продуктів через закінчення терміну придатності.

Поради щодо енергозбереження: Перед тим, як поставити гарячу їжу в холодильник, дайте їй охолонути до кімнатної температури. Покладіть заморожені продукти у відділення для свіжих продуктів, щоб вони розморозилися, використовуючи низьку температуру заморожених продуктів для охолодження свіжих продуктів, таким чином заощаджуючи енергію.

Зберігання фруктів і овочів

У випадку холодильних приладів з холодною камерою слід зазначити, що деякі види свіжих овочів і фруктів чутливі до холоду і тому не придатні для зберігання в такому відділенні.

Використання відділення для зберігання заморожених продуктів

Температура в морозильній камері регулюється до рівня нижче -18°C , і рекомендується зберігати продукти для тривалого зберігання в морозильній камері, але слід дотримуватися тривалості зберігання, зазначеної на упаковці продуктів.

Шухляди морозильної камери використовуються для зберігання продуктів, які потрібно заморозити. Рибу та м'ясо великих розмірів слід нарізати на невеликі шматки та упакувати в пакети для зберігання свіжості, перш ніж рівномірно розподілити їх у морозильній камері.

- Перед тим, як поставити гарячі продукти в холодильник, дайте їм охолонути до кімнатної температури.
- Не ставте скляну тару з рідиною або рідину в бляшанках в морозильну камеру, щоб уникнути розриву тари через об'ємне розширення після заморожування рідини.
- Розділіть продукти на відповідні невеликі порції
- Перед заморожуванням продукти краще упакувати, а пакувальний пакет повинен бути сухим, на випадок, якщо пакувальні пакети заморожуються разом. Щоб уникнути перехресного забруднення і перенесення запаху, продукти слід упаковувати або накривати матеріалами, які є міцними, нейтральними на смак, повітронепроникними та водонепроникними, нетоксичними і не забруднюють навколишнє середовище.

Поради щодо купівлі заморожених продуктів

1. Купуючи заморожені продукти, ознайомтеся з рекомендаціями на упаковці щодо зберігання. Ви зможете зберігати кожен одиницю заморожених продуктів протягом періоду, вказаного напроти зірочки. Зазвичай це термін, зазначений на лицьовій стороні упаковки як «Краще використати до».
2. Перевірте температуру в морозильній камері в магазині, де ви купуєте заморожені продукти.
3. Переконайтеся, що упаковка заморожених продуктів знаходиться в ідеальному стані.
4. Завжди купуйте заморожені продукти в останню чергу під час поїздки за покупками або візиту до супермаркету.
5. Намагайтеся тримати заморожені продукти разом під час покупок та по дорозі додому, оскільки це допоможе зберегти їх прохолоднішими.

6. Не купуйте заморожені продукти, якщо ви не можете заморозити їх одразу. Спеціальні термоізольовані пакети можна купити в більшості супермаркетів та будівельних магазинів. Вони довше зберігають заморожені продукти холодними.
7. Для деяких продуктів розморожування перед приготуванням не потрібне. Овочі та макарони можна додавати безпосередньо в киплячу воду або готувати на парі. Заморожені соуси та супи можна покласти в каструлю і обережно підігріти до розморожування.
8. Використовуйте якісні продукти та обробляйте їх якомога менше. Коли продукти заморожуються в невеликих кількостях, на їх заморожування і розморожування йде менше часу, ніж на заморожування і розморожування.
9. Оцініть кількість продуктів, які потрібно заморозити. Заморожуючи велику кількість свіжих продуктів, задайте за допомогою ручки регулювання температури режим низької температури, при цьому температура в морозильній камері знизиться. Таким чином, продукти можна швидко заморозити, зберігаючи їх свіжість.

Переміщення холодильника/морозильної камери

• Розташування

Не ставте холодильник/морозильну камеру біля джерела тепла, наприклад, плити, котла або радіатора. Уникайте потрапляння на нього прямих сонячних променів у господарських будівлях або на застелених терасах.

• Вирівнювання

Переконайтеся, що холодильник/морозильна камера вирівняна за допомогою передніх регульованих ніжок. Якщо не вирівняти холодильник, це вплине на ефективність ущільнення прокладки дверцят холодильника/морозильної камери або навіть може призвести до виходу холодильника/морозильної камери з ладу.

Після встановлення холодильника/морозильної камери на місце зачекайте 4 години, перш ніж користуватися ним, щоб холодоагент відстоявся.

• Установлення

Не закривайте і не блокуйте вентиляційні отвори або решітки приладу.

Коли вас довго немає вдома

- Якщо прилад не буде використовуватися протягом декількох місяців, спочатку вимкніть його, а потім витягніть вилку з розетки.
- Вийміть всі продукти.
- Ретельно вимийте та просушіть внутрішні стінки. Щоб запобігти появі неприємного запаху і цвілі, залишайте дверцята відкритими: зафіксуйте їх у відкритому положенні або, за необхідності, зніміть їх.
- Зберігайте чистий прилад у сухому, провітрюваному місці, подалі від джерела тепла; встановлюйте прилад рівно і не кладіть на нього важкі предмети.
- Пристрій не повинен бути доступним для дитячих ігор.

Обслуговування й очищення

 **Перед чищенням спочатку витягніть вилку з розетки; Не вставляйте і не виймайте вилку з розетки мокрою рукою, оскільки існує ризик ураження електричним струмом і отримання травми. Не проливайте воду безпосередньо на холодильник, щоб уникнути іржі, витоку електроенергії та нещасних випадків. Не простягайте руки під дно холодильника, оскільки ви можете подряпатися об гострі металеві кути.**

Чищення всередині та зовні

Залишки продуктів у холодильнику можуть створювати неприємний запах, тому холодильник необхідно регулярно чистити. Відсік для свіжих продуктів зазвичай чистять раз на місяць.

Зніміть усі полиці, ящик для овочів і фруктів, підставки для пляшок, кришку, шухляди тощо і протріть їх м'яким рушником або губкою, змоченою в теплій воді або нейтральному мийному засобі.

Часто витирайте пил, що накопився на задній панелі та бічних панелях холодильника.

Після використання мийного засобу обов'язково змийте його чистою водою, а потім витріть холодильник насухо.

⚠ Не використовуйте щетинну щітку, щітку зі сталевим дротом, мийні засоби, мильний порошок, лужні мийні засоби, бензол, бензин, кислоти, гарячу воду та інші агресивні або розчинні речовини для очищення поверхні шафи, ущільнювача дверцят, пластикових декоративних деталей тощо, щоб уникнути пошкодження.

Ретельно витріть насухо ущільнювач дверцят, прочистіть паз за допомогою дерев'яної палички, обмотаної бавовняною ниткою. Після очищення спочатку зафіксуйте чотири кути дверного ущільнювача, а потім вставте його сегмент за сегментом у паз дверцят.

Перерва в електропостачанні або вихід з ладу холодильної системи

- Подбайте про заморожені продукти у разі тривалої перерви в роботі холодильного приладу (наприклад, у разі відключення електроенергії або виходу з ладу холодильної системи).
- Намагайтеся якомога рідше відкривати дверцята холодильника, так продукти будуть безпечно зберігатися свіжими і впродовж кількох годин навіть у спеку влітку.
- Якщо ви отримаєте повідомлення про відключення електроенергії заздалегідь:
 - 1) Виберіть ручкою термостата режим з високим значенням за годину заздалегідь, щоб продукти повністю заморозилися (не завантажуйте нові продукти протягом цього часу!). Своєчасно відновіть початковий температурний режим, коли електроживлення стане нормальним.
 - 2) Ви також можете зробити лід за допомогою герметичного контейнера і покласти його у верхню частину морозильної камери, щоб подовжити час зберігання свіжих продуктів.

⚠ Примітка: Почавши користування холодильником, краще користуватися ним постійно; і за звичайних обставин не припиняйте його використання, щоб не вплинути на термін служби.

Розморожування

Цей прилад має функцію автоматичного розморожування, тому немає необхідності розморожувати його вручну.

Заміна лампи

Для освітлення в холодильнику використовується світлодіодна лампа, яка відрізняється низьким енергоспоживанням і тривалим терміном служби. У разі будь-яких відхилень від норми, будь ласка, зверніться до служби післяпродажного обслуговування для виїзного обслуговування.

Перевірка безпеки після технічного обслуговування

Зламався або пошкодився шнур живлення?

Вилка вставлена в розетку щільно?

Перегрілася вилка?

⚠ Примітка: Пошкодження шнура живлення та вилок або забруднення їх пилом може призвести до ураження електричним струмом та пожежі. У разі виявлення будь-яких відхилень від норми, витягніть вилку з розетки і зверніться до продавця.

Як розібрати деталі

Полиця для пляшок на дверцятах холодильника:

Візьміться за полицю для пляшок обома руками, а потім штовхніть її вгору.

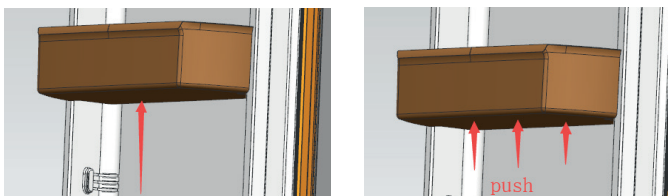

Полиця холодильника:

Візьміться за один кінець полиці, щоб підняти її вгору, та потягніть її назовні; таким чином полицю можна вийняти.

Простий аналіз та усунення несправностей

Що стосується наведених нижче дрібних несправностей, то не кожна з них потребує усунення технічним персоналом; ви можете спробувати вирішити проблему самостійно.

Неполадка	Перевірка	Рішення
<ul style="list-style-type: none">• Повна відсутність охолодження	<ul style="list-style-type: none">• Вилка не вставлена в розетку?• Зламані автоматичні вимикачі та запобіжники?• Немає електрики або обриву лінії?• Де встановлено холодильник: на балконах, у гаражах, коморах та інших місцях, де температура навколишнього середовища нижче 10 °C?	<ul style="list-style-type: none">• Вставте вилку в розетку• Відкрийте дверцята і перевірте, чи горить лампа.• Відсутність електроенергії або обрив лінії?• Встановіть холодильник у захищеному місці, де температура навколишнього середовища перевищує 10 °C. Якщо холодильник встановлено у приміщенні з надто низькою температурою, внутрішня система охолодження може працювати неправильно.

<ul style="list-style-type: none"> Незвичайний шум 	<ul style="list-style-type: none"> Холодильник стоїть надійно? Холодильник торкається стіни? 	<ul style="list-style-type: none"> Відрегулюйте регульовані ніжки холодильника. Відсуньте холодильник від стіни.
<ul style="list-style-type: none"> Низька ефективність охолодження 	<ul style="list-style-type: none"> Кладете гарячі продукти або занадто багато продуктів? Часто відчиняєте двері? Прикріплюєте пакет з продуктами до ущільнювача дверцят? Прямі сонячні промені або близькість до печі чи плити? Приміщення добре провітрюється? Задана занадто висока температура? 	<ul style="list-style-type: none"> Кладіть продукти в холодильник після того, як гарячі продукти остигнуть. Перевірте та зачиніть дверцята. Відсуньте холодильник від джерела тепла. Звільніть простір для підтримання гарної вентиляції. Налаштуйте відповідну температуру.
<ul style="list-style-type: none"> Специфічний запах у холодильнику 	<ul style="list-style-type: none"> Зіпсовані продукти? Потрібно помити холодильник? Пакуєте продукти з сильними ароматами? 	<ul style="list-style-type: none"> Викиньте зіпсовані продукти. Помийте холодильник. Запакуйте продукти з сильними ароматами.
<ul style="list-style-type: none"> Світлодіодна лампа постійно блимає 	<ul style="list-style-type: none"> Дверцята залишено відчиненими довше 10 хвилин? 	<ul style="list-style-type: none"> Закрийте дверцята холодильника, відкрийте їх знову через 2 секунди, перевіривши, чи повернулася до нормального стану світлодіодна лампа.

! Примітка: Якщо наведені вище описи не можуть бути застосовані для усунення несправностей, не розбирайте і не ремонтуйте прилад самостійно. Ремонт, виконаний недосвідченими особами, може призвести до травм або серйозних несправностей. Зверніться до місцевого магазину, де була зроблена покупка. Цей виріб повинен обслуговувати уповноважений інженер і використовувати лише оригінальні запасні частини.

Якщо прилад не використовується протягом тривалого часу, відключіть його від електромережі, витягніть усі продукти і почистіть прилад, залишивши дверцята відчиненими, щоб запобігти появі неприємних запахів.

Сертифікація

Інформація про електрику

Цей електроприлад має бути заземлений.

Цей виріб оснащено вилкою, яка підходить для всіх будинків, обладнаних розетками, що відповідають чинним специфікаціям

Якщо встановлена вилка не підходить для вашої розетки, її слід відрізати та обережно утилізувати. Щоб уникнути можливого ураження електричним струмом, не вставляйте викинуту вилку в розетку.

Цей виріб відповідає директивам ЄЕС.

Попередження щодо утилізації

- Холодоагент і матеріал, вспінений циклопентаном, що використовуються в холодильнику, є легкозаймистими. Тому, коли холодильник відправляється на утилізацію, його слід тримати подалі від будь-яких джерел вогню та утилізувати спеціальною компанією з утилізації, яка має відповідну кваліфікацію, а не спалювати, щоб запобігти шкоді навколишньому середовищу або будь-якій іншій шкоді.
- Якщо холодильник утилізується, розберіть дверцята, зніміть ущільнювач дверцят і полиці; покладіть дверцята та полиці у відповідне місце, щоб запобігти застряганню дитини.

Інструкції з безпечної утилізації

Утилізація

Старі прилади все ще мають певну додаткову вартість. Екологічно чистий підхід забезпечить переробку цінної сировини.

Холодоагенти, що використовуються у вашому обладнанні, та ізоляційні матеріали потребують спеціальних процедур поводження. Перед транспортуванням переконайтеся, що на задній панелі обладнання трубки не пошкоджені.

Актуальну інформацію про варіанти утилізації старого обладнання та упаковки від старого обладнання можна отримати в місцевому муніципалітеті

Правильна утилізація цього виробу	
	<p>Це маркування вказує на те, що цей виріб не можна утилізувати разом з іншими побутовими відходами на території ЄС. Щоб запобігти можливій шкоді навколишньому середовищу або здоров'ю людей від неконтрольованої утилізації відходів, відповідально переробляйте їх, щоб сприяти сталому повторному використанню матеріальних ресурсів. Щоб повернути використаний пристрій, скористайтеся системою повернення та збору або зверніться до продавця, у якого ви його придбали. Вони можуть відправити цей виріб на екологічно безпечну переробку.</p>

ІНСТРУКЦІЯ З ПЕРЕВІШУВАННЯ ДВЕРЦЯТ НА ІНШУ СТОРОНУ

Якщо під час цього процесу холодильник кладуть на задню стінку або на бік, необхідно дати постояти йому у вертикальному положенні протягом 6 годин перед підключенням до електромережі, щоб уникнути пошкодження внутрішніх компонентів.

1. Зніміть кришку отвору для гвинта у верхній лівій частині шафи. Зніміть кришку верхньої петлі та верхню петлю з правого верхнього боку шафи. Зніміть з шафи дверцята морозильної камери.
2. Зніміть центральну петлю з правого боку шафи. Зніміть з шафи дверцята холодильної камери. Зніміть кришки отворів для гвинтів з лівої сторони шафи. Зніміть з шафи дверцята холодильної камери.
3. Зніміть нижню петлю з нижнього правого боку шафи.
4. Вийміть штифт з правого отвору в нижній петлі, потім вставте його в лівий отвір в нижньому шарнірі.
5. Встановіть нижню петлю на нижній лівій стороні шафи.
6. Переставте обмежувач дверцят морозильної камери з правого нижнього боку на лівий бік дверцят. Дістаньте лівий обмежувач дверцят з пакета з аксесуарами, встановіть його внизу з лівого боку дверцят холодильника.
7. Зніміть дверну втулку з правого верхнього боку дверцят холодильника і зніміть кришку отвору для петлі з лівого верхнього боку дверцят. Поміняйте їх місцями.
8. Встановіть дверцята морозильної камери на шафу. Встановіть центральну петлю з лівого боку шафи. Встановіть кришки отвору для гвинта з правого боку шафи.
9. Встановіть дверцята холодильної камери на шафу. Встановіть верхню петлю з верхнього лівого боку шафи. Встановіть кришку отвору для гвинта з верхнього правого боку шафи.

Примітка: Ці інструкції стосуються моделей, які поставляються з заводу з дверцятами, які відкриваються у правий бік. Якщо ваш прилад постачається з лівосторонніми дверцятами, переконайтеся, що ви міняєте місцями «ліву» та «праву» сторони в цих інструкціях.

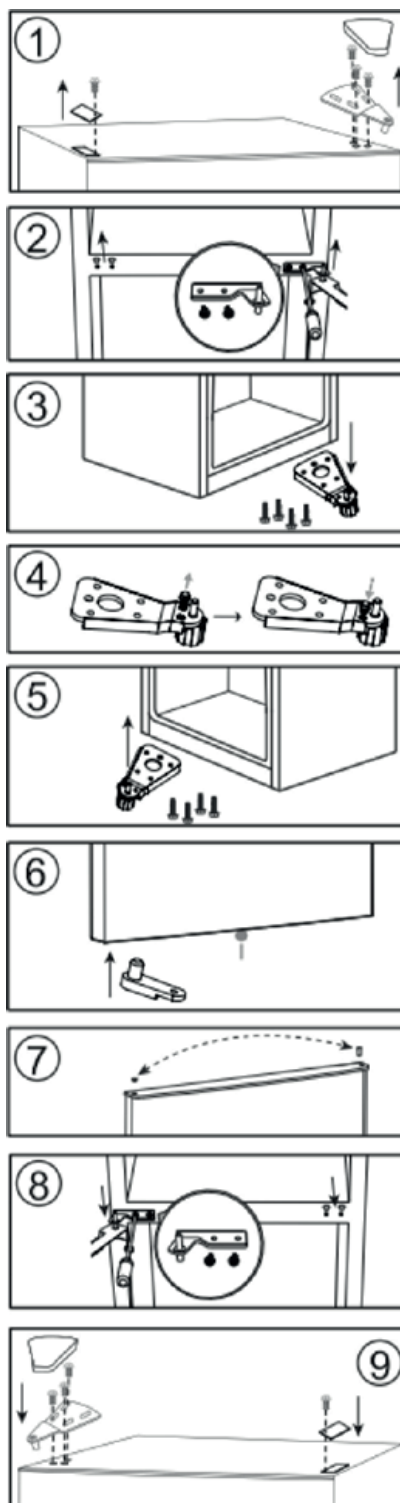

INSTRUCCIONES DE SEGURIDAD

ES IMPORTANTE LEER Y RESPETAR ESTAS INSTRUCCIONES

Antes de usar el aparato, lea atentamente estas instrucciones de seguridad. Téngalas a mano para consultarlas más adelante. Tanto estas instrucciones como el aparato contienen importantes advertencias de seguridad que deben respetarse en todo momento. El fabricante declina cualquier responsabilidad derivada del incumplimiento de estas instrucciones de seguridad, del uso indebido del aparato o del ajuste incorrecto de los mandos.

⚠ Los niños muy pequeños (0-3 años) deben mantenerse alejados del aparato. Los niños pequeños (3-8 años) deben mantenerse alejados del aparato, a menos que estén bajo vigilancia constante. Tanto los niños a partir de 8 años como las personas cuyas capacidades físicas, sensoriales o mentales estén disminuidas o que carezcan de la experiencia y conocimientos necesarios pueden utilizar este aparato si reciben la supervisión o las instrucciones necesarias para utilizarlo de forma segura y comprenden los riesgos a los que se exponen. Los niños no deben jugar con el aparato. Los niños no deben realizar tareas de limpieza o de mantenimiento sin supervisión. Se permite a los niños de entre 3 y 8 años cargar y descargar los aparatos de refrigeración.

USO PERMITIDO

⚠ **PRECAUCIÓN:** El aparato no está destinado a ponerse en funcionamiento por medio de un dispositivo de encendido externo, como un temporizador, o de un sistema de control remoto independiente.

⚠ Este aparato está destinado a un uso en ambientes domésticos o en ambientes similares como: áreas de cocina en oficinas, tiendas y otros entornos laborales; granjas; por los clientes de hoteles, moteles, bed & breakfast y otros entornos residenciales.

⚠ Este aparato no es para uso profesional. No utilice este aparato al aire libre.

⚠ La bombilla que se usa dentro del aparato está diseñada específicamente para electrodomésticos y no es adecuada para la iluminación general de habitaciones en una vivienda (Reglamento CE 244/2009).

⚠ El aparato puede funcionar en sitios en los que la temperatura esté dentro de los límites siguientes, según la clase climática indicada en la placa de características. El aparato podría no funcionar correctamente si se deja durante bastante tiempo a una temperatura distinta de los límites especificados.

Temperaturas ambiente de clase climática:

SN: Desde 10°C a 32°C

N: 16°C a 32°C

ST: Desde 16°C a 38°C

T: Desde 16°C a 43°C

⚠ Este aparato no contiene CFC. El circuito de refrigeración contiene R600a (HC). Aparatos con isobutano (R600a): el isobutano es un gas natural sin impacto medioambiental, pero que resulta inflamable. Por este motivo, compruebe que las tuberías del circuito de

refrigeración no estén dañadas, especialmente cuando vacíe el circuito de refrigeración.

⚠ **ADVERTENCIA:** No dañe las tuberías del circuito de refrigeración del aparato.

⚠ **ADVERTENCIA:** Mantenga despejadas los orificios de ventilación del aparato o la estructura.

⚠ **ADVERTENCIA:** No use medios mecánicos, eléctricos o químicos, excepto los indicados por el fabricante, para acelerar el proceso de descongelación.

⚠ **ADVERTENCIA:** No use ni coloque dispositivos eléctricos dentro de los compartimentos del aparato, salvo que se trate de aquellos autorizados expresamente por el fabricante.

⚠ **ADVERTENCIA:** Las máquinas de hielo o los dispensadores de agua que no estén conectados directamente a la toma de agua deben llenarse solamente con agua potable.

⚠ **ADVERTENCIA:** Los productores automáticos de hielo y los dispensadores de agua deben estar conectados a una toma de agua que solo suministre agua potable con una presión del agua comprendida entre 0,17 y 0,81 MPa (1,7 y 8,1 bar).

⚠ No almacene sustancias explosivas, como aerosoles, ni coloque ni utilice gasolina u otros materiales inflamables encima o cerca del aparato.

⚠ No ingiera el contenido (no es tóxico) de los acumuladores de frío (suministrado con algunos modelos). No coma cubitos de hielo ni polos inmediatamente después de sacarlos del congelador, ya que pueden provocar quemaduras por frío.

⚠ Para los productos diseñados para funcionar con un filtro de aire integrados en una cubierta del ventilador accesible, el filtro debe estar siempre bien colocado si el frigorífico está en funcionamiento.

⚠ No guarde recipientes de cristal con líquidos en el compartimento del congelador ya que podrían romperse. No obstruya el ventilador (si se incluye) con los alimentos. Después de colocar los alimentos compruebe que las puertas de los compartimentos cierran correctamente, especialmente la puerta del congelador.

⚠ Las juntas dañadas deben sustituirse lo antes posible.

⚠ Utilice el compartimento frigorífico solamente para conservar alimentos frescos y el compartimento del congelador solamente para conservar alimentos congelados, congelar alimentos frescos y hacer cubitos de hielo.

⚠ No guarde alimentos sin envasar en los compartimentos del frigorífico o del congelador para evitar el contacto directo con las superficies internas. Los aparatos podrían incluir compartimentos especiales (compartimento de alimentos frescos, compartimento de cero grados,...).

Si no se especifica lo contrario en el folleto específico del producto pueden retirarse, manteniendo rendimientos equivalentes.

⚠ El pentano C se utiliza como agente expansor en la espuma aislante y es un gas inflamable.

Estos son los compartimentos más apropiados del aparato en los que conservar los alimentos teniendo en cuenta la distinta distribución de temperatura en cada compartimento del aparato:

- Compartimento del frigorífico:

1) Zona superior del compartimento del frigorífico y puerta: zona de temperatura: Para conservar frutas tropicales, latas, bebidas, huevos, salsas, encurtidos, mantequilla y mermelada

2) Zona media del compartimento del frigorífico: zona fría: Para conservar queso, leche, productos lácteos, delicatessen y yogures

3) Zona inferior del compartimento del frigorífico: - zona más fría: Para almacenar fiambres, postres, carne y pescado, tartas de queso, pasta fresca, natas agrias, pesto/salsas, comidas caseras cocinadas, pastas, pudines y quesos cremosos

4) Cajón para frutas y verduras en la parte inferior del compartimento del frigorífico: Para conservar frutas y verduras (excepto frutas tropicales)

5) Compartimento de refrigeración: Para conservar solamente carne y pescado en el cajón más frío - Compartimento del congelador:

El compartimento de la zona de 4 estrellas (****) es apto para congelar alimentos que están a temperatura ambiente y para conservar alimentos congelados, ya que la temperatura se distribuye de manera uniforme por todo el compartimento. Los alimentos que se compran congelados tienen la fecha de caducidad indicada en el envase. Esta fecha tiene en cuenta el tipo de alimento que se conserva y, por tanto, se debe respetar. Los alimentos frescos deben conservarse durante los siguientes periodos de tiempo: 1-3 meses para los quesos, moluscos, helados, jamón/embutidos, leche y líquidos frescos; 4 meses para los filetes o costillas (ternera, cordero, cerdo); 6 meses para la mantequilla o margarina y las aves (pollo, pavo); 8-12 meses para las frutas (excepto los cítricos), la carne asada (ternera, cerdo, cordero) y las verduras. Deben respetarse las fechas de caducidad de los envases de los alimentos en la zona de 2 estrellas.

Para evitar la contaminación de los alimentos, cumpla siempre lo siguiente:

- Abrir la puerta durante largos periodos puede aumentar considerablemente la temperatura en los compartimentos del aparato.

- Limpie regularmente las superficies que pueden entrar en contacto con los alimentos y los sistemas de drenaje accesibles.

- Limpie los depósitos de agua si estos no se han utilizado durante 48 h; descargue el sistema de agua conectado a un suministro de agua si no se descarga agua durante 5 días.

- Conserve la carne y el pescado crudos en recipientes aptos en el frigorífico de modo que no entren en contacto con otros alimentos ni goteen sobre ellos.

- Los compartimentos de alimentos congelados de dos estrellas son aptos para conservar alimentos precongelados y para almacenar o hacer helado y cubitos de hielo.

- No congele alimentos frescos en los compartimentos de una, dos o tres estrellas.

- Si el aparato de refrigeración se deja vacío durante largos periodos, apáguelo, descongélelo, límpielo, séquelo y deje abierta la puerta para evitar que se forme moho dentro del aparato.

INSTALACIÓN

⚠ La manipulación e instalación del aparato la deben realizar dos o más personas: hay riesgo de lesionarse. Utilice guantes de protección para el desembalaje y la instalación, ya que hay riesgo de cortes.

⚠ La instalación, incluido el suministro de agua (si lo hay), las conexiones eléctricas y las reparaciones, deben ser realizadas por un técnico cualificado. No realice reparaciones ni sustituciones de partes del aparato no indicadas específicamente en el manual del usuario. Mantenga a los niños alejados del lugar de instalación. Tras desembalar el aparato, compruebe que no se haya dañado durante el transporte. Si observa algún problema, póngase en contacto con el distribuidor o el Servicio Postventa más cercano. Una vez instalado el aparato, mantenga los restos de embalaje (plásticos, piezas de poliestireno extruido, etc.) fuera del alcance de los niños, ya que hay riesgo de asfixia. El aparato debe estar desenchufado de la corriente antes de empezar la instalación, ya que hay riesgo de descarga eléctrica. Cuando realice la instalación, asegúrese de que el aparato no dañe el cable de alimentación, ya que hay riesgo de incendio o de descarga eléctrica. No active el aparato hasta haberlo instalado por completo.

⚠ Tenga cuidado de no dañar los suelos (p. ej. parqué) al desplazar el aparato. Instale el aparato sobre una superficie o soporte capaz de soportar su peso y en un lugar adecuado a su tamaño y uso. Asegúrese de que el aparato no esté cerca de una fuente de calor y de que las cuatro patas sean estables y descansen sobre el suelo, ajústelas si es necesario y, a continuación, compruebe si el aparato está perfectamente nivelado usando un nivel de burbuja. Espere al menos dos horas antes de encender el aparato para garantizar que el circuito de refrigerante funciona correctamente.

⚠ ADVERTENCIA: Cuando coloque el aparato, asegúrese de que el cable de alimentación no esté atrapado o dañado.

⚠ ADVERTENCIA: Para evitar accidentes debido a la inestabilidad, el posicionamiento o la fijación del aparato deben realizarse según las instrucciones del fabricante. Está prohibido colocar el frigorífico de tal modo que el conducto metálico de la cocina de gas, o los conductos del gas o el agua o de los cables eléctricos estén en contacto con la parte trasera del frigorífico (serpentin del condensador).

⚠ Para garantizar una ventilación adecuada, deje espacio a ambos lados y por encima del aparato. La distancia entre la parte trasera del aparato y la pared de detrás del aparato debe ser de al menos 50 mm para impedir el acceso a las superficies calientes. Una reducción de este espacio significaría un incremento del consumo de energía del producto. Retire el cable de alimentación del gancho del condensador durante la instalación antes de conectar el producto al suministro eléctrico.

ADVERTENCIAS DE ELECTRICIDAD

⚠ Debe ser posible desconectar el aparato de la alimentación eléctrica desenchufándolo si el enchufe es accesible o mediante un interruptor omnipolar instalado antes del enchufe, de conformidad con las normativas de cableado y el aparato debe conectarse a una toma de tierra de acuerdo con las normativas de seguridad vigentes en materia de electricidad.

⚠ No utilice alargadores, regletas ni adaptadores. Una vez terminada la instalación, los componentes eléctricos no deberán quedar accesibles para el usuario. No utilice el aparato si está mojado o va descalzo. No use este aparato si tiene un cable o un enchufe de red dañado, si no funciona bien, o si se ha dañado o se ha caído.

⚠ Si el cable de alimentación está dañado, el fabricante, su agente de servicio técnico o una persona igualmente cualificada deberán sustituirlo para evitar peligros, ya que hay riesgo de descarga eléctrica.

⚠ **ADVERTENCIA:** No coloque varias tomas de corriente portátiles o suministros eléctricos en la parte trasera del aparato.

LIMPIEZA Y MANTENIMIENTO

⚠ **ADVERTENCIA:** Asegúrese de que el aparato esté apagado y desconectado de la corriente antes de realizar cualquier operación de mantenimiento. Para evitar el riesgo de lesiones utilice guantes de protección (riesgo de corte) y zapatos de seguridad (riesgo de contusión); asegúrese de manejar el aparato con la ayuda de otra persona (reducir la carga); no utilice aparatos de limpieza con vapor (riesgo de descarga eléctrica). Las reparaciones que no se realicen por profesionales y que no estén autorizadas por el fabricante pueden suponer un riesgo para la salud y la seguridad, del que el fabricante no se hace responsable. Cualquier defecto o daño derivado de cualquier tarea de reparación o mantenimiento que no haya sido realizada por un profesional no estará cubierta por la garantía, cuyos términos se describen en el documento suministrado con el aparato.

⚠ No use limpiadores abrasivos o agresivos como limpiacristales, polvos limpiadores, fluidos inflamables, ceras limpiadoras, detergentes concentrados, lejías o limpiadores con derivados del petróleo para las partes de plástico, los revestimientos interiores y de la puerta o las juntas. No use papel de cocina, estropajos metálicos u otras herramientas de limpieza agresivas. Este aparato de refrigeración no está previsto para su uso como un aparato empotrado.

Las puertas y tapas del aparato de refrigeración deben retirarse antes de desecharse, para evitar que niños o animales queden atrapados dentro.

Configuración recomendada:

- Compartimento del frigorífico: +4 °C o MED
- Compartimento del congelador: -18 °C o -20 °C

Para optimizar la velocidad de congelación y tener más espacio de almacenamiento, se pueden extraer los cajones del compartimento del congelador y colocar los alimentos directamente en la parte inferior

del compartimento. La cantidad de alimentos frescos que es posible congelar en un periodo específico de tiempo se indica en la placa de características. Los límites de carga están determinados por las cestas, solapas, cajones, estantes, etc. Asegúrese de que dichos componentes siguen pudiéndose cerrar tras la carga. Para evitar desperdiciar comida, consulte la configuración y el tiempo de conservación recomendado que encontrará en el manual de usuario on-line. Llene con agua 2/3 de la bandeja para hielo y vuelva a colocarla en el compartimento del congelador. No utilice, bajo ninguna circunstancia, objetos afilados o puntiagudos para retirar el hielo. Puede acceder a la información del modelo mediante el código QR que aparece en la etiqueta energética. La etiqueta incluye también el identificador del modelo, que se puede utilizar para consultar el portal de la siguiente base de datos: <https://eprel.ec.europa.eu>.

Las políticas, la documentación estándar, el pedido de piezas de repuesto y la información adicional sobre los productos pueden consultarse en esta dirección: <https://parts-selfservice.europeanappliances.com>

ELIMINACIÓN DEL MATERIAL DE EMBALAJE

El material de embalaje es 100 % reciclable y está marcado con el símbolo de reciclaje . Por lo tanto, deberá desechar las diferentes piezas del embalaje de forma responsable, respetando siempre las normas locales sobre eliminación de residuos.

ELIMINACIÓN DE LOS ELECTRODOMÉSTICOS

Este producto ha sido fabricado con material reciclable o reutilizable.

Debe desecharse de acuerdo con la normativa local al respecto.

Para obtener información más detallada sobre el tratamiento, recuperación y reciclaje de aparatos eléctricos domésticos, póngase en contacto con las autoridades locales, con el servicio de recogida de residuos urbanos, o con la tienda en la que adquirió el aparato. Este electrodoméstico lleva el marcado CE de conformidad con la Directiva Europea 2012/19/UE sobre Residuos de Aparatos Eléctricos y Electrónicos (RAEE) y con la normativa de Residuos de Aparatos Eléctricos y Electrónicos de 2013 (modificada). La correcta eliminación de este producto evita consecuencias negativas para el medio ambiente y la salud.

El símbolo  que se incluye en el aparato o en la documentación que lo acompaña indica que no puede tratarse como un residuo doméstico, sino que debe entregarse en un punto de recogida adecuado para el reciclado de aparatos eléctricos y electrónicos.

CONSEJOS PARA AHORRAR ENERGÍA

Instale el aparato en una sala sin humedad y bien ventilada, alejado de fuentes de calor (por ejemplo, radiadores, cocinas, etc.), y en un lugar no expuesto directamente a los rayos solares. En caso necesario, utilice una placa de aislamiento. Para garantizar una ventilación adecuada, siga las instrucciones de instalación. Una ventilación insuficiente en la parte trasera del electrodoméstico incrementa el consumo de energía y reduce la eficiencia de la refrigeración. La abertura frecuente de la puerta puede provocar un aumento del consumo de energía. La temperatura interior del aparato y el consumo de energía también pueden depender de la temperatura ambiente y de la ubicación del aparato. Cuando ajuste la temperatura, tenga en cuenta todos estos factores. Reduzca al mínimo el tiempo que la puerta permanece abierta. Para descongelar alimentos, colóquelos en el frigorífico. La baja temperatura de los productos congelados enfría los alimentos del frigorífico. Deje enfriar los alimentos y las bebidas antes de introducirlos en el aparato. La posición de los estantes en el frigorífico no tiene efecto en la eficiencia energética. Los alimentos deben colocarse en los estantes de forma que se asegure una adecuada circulación de aire (los alimentos no deben tocarse entre sí y deben estar separados de la pared posterior). Puede aumentar la capacidad de almacenamiento de comida congelada retirando cestas o el estante Stop Frost, si lo hay. No se preocupe por los sonidos procedentes del compresor, que son sonidos de funcionamiento normales.

Características del producto

Diseño total sin escarcha
Sistema de refrigeración de flujo de aire múltiple

Control electrónico de la temperatura Iluminación interior por LED

Nombre de las piezas:

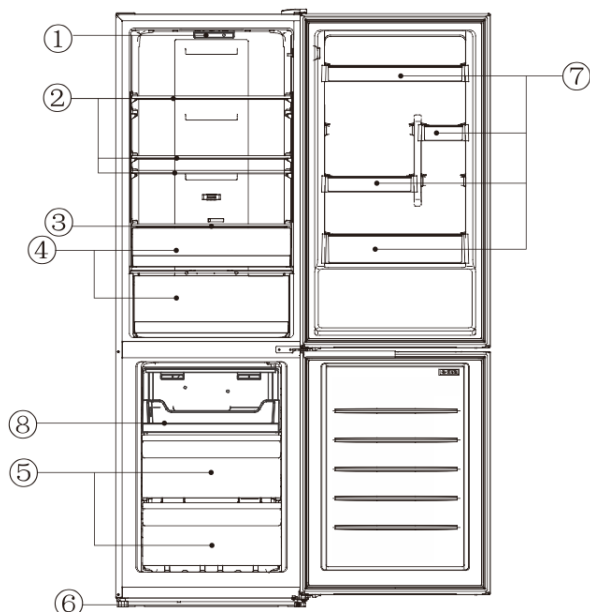

No	Descripción
1	Modos de temperatura y luz LED
2	Estantes de cristal para frigorífico
3	Tapa del cajón para frutas y verduras
4	Ensaladera
5	cajones del congelador
6	Pies niveladores
7	Botelleros
8	Bandeja de cajón

Debido a las innovaciones tecnológicas, es posible que las descripciones de los productos de este manual no coincidan completamente con las de su frigorífico. La información detallada está en consonancia con el producto final.

Preparaciones para el uso

Lugar de instalación:

1. Condiciones de ventilación

La posición que elija para la instalación del frigorífico debe estar bien ventilada y recibir poco aire caliente. No coloque el frigorífico cerca de una fuente de calor, como una cocina o una caldera, y evite que le dé la luz solar directa para garantizar el efecto de refrigeración y ahorrar energía. No coloque el frigorífico en un lugar húmedo, para evitar que se oxide y pierda electricidad. El resultado de la cantidad de carga de refrigerante del frigorífico dividido por el espacio total de la habitación en la que está instalado el frigorífico debe ser inferior a $8\text{g} / \text{m}^3$.

Nota: La cantidad de refrigerante cargado para el frigorífico se puede encontrar en la placa de características.

2. Espacio de disipación de calor

Cuando funciona, el frigorífico desprende calor al entorno. Por lo tanto, se debe dejar al menos 30 mm de espacio libre en la parte superior, más de 100 mm en ambos lados y más de 50 mm en la parte trasera del frigorífico.

Dimensiones en mm:

W	D	H	A	B	C (°)	E	F
595	635	1855	966	1176	130	50	100

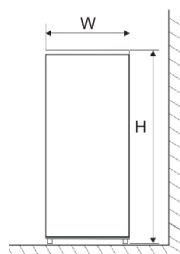

Fig. 1

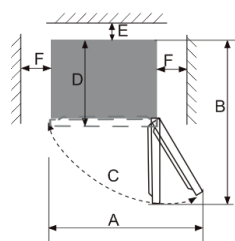

Fig. 2

Nota: Las figuras 1 y 2 muestran únicamente el espacio necesario para el producto.

3. Terreno llano

Coloque el frigorífico sobre una base sólida y plana (suelo) para mantenerlo estable; de lo contrario, producirá vibraciones y ruidos. Cuando el frigorífico se coloca sobre materiales de suelo como moqueta, estera de paja, cloruro de polivinilo, las placas de soporte sólidas deben aplicarse debajo del frigorífico, para evitar el cambio de color debido a la disipación del calor.

 Se deberá mantener una ventilación sin obstrucciones alrededor del aparato o en una estructura empotrada.

Preparaciones para el uso

1. Tiempo de reposo

Una vez que el frigorífico esté correctamente instalado y bien limpio, no lo encienda inmediatamente. Asegúrese de poner en marcha el frigorífico después de más de 1 hora de inactividad, para garantizar su funcionamiento normal.

2. Limpieza

Confirme las piezas accesorias del interior del frigorífico y limpie el interior con un paño suave.

3. Encendido

Inserte la clavija en el enchufe sólido para arrancar el compresor. Después de 1 hora, abra la puerta del frigorífico, si la temperatura dentro del compartimento del frigorífico desciende de forma evidente, indica que el sistema de refrigeración funciona con normalidad.

4. Conservación de alimentos

Después de que el frigorífico funcione durante un periodo de tiempo, la temperatura interna del frigorífico se controlará automáticamente según el ajuste de temperatura del usuario. Una vez que el frigorífico se haya enfriado del todo, introduzca los alimentos, que suelen necesitar entre 2 y 3 horas para enfriarse del todo. En verano, cuando la temperatura es alta, los alimentos tardan más de 4 horas en enfriarse del todo (Intente abrir la puerta del frigorífico lo menos posible antes de que se enfríe la temperatura interna).

⚠ Si el frigorífico está instalado en un lugar húmedo, asegúrese de comprobar si el cable de tierra y el disyuntor de fugas funcionan correctamente. Si se producen ruidos de vibración debido al contacto del frigorífico con la pared o si la pared se ennegrece por la convección de aire alrededor del compresor, aleje el frigorífico de la pared. La instalación del frigorífico puede provocar ruidos de interferencia o caos de imagen en el teléfono móvil, teléfono fijo, receptor de radio, televisión que lo rodee, por lo que en tal caso procure mantener el frigorífico lo más alejado posible.

Funciones

1. Funciones

1.1 Ajuste de la temperatura

La temperatura se puede ajustar pulsando la tecla «CONFIGURACIÓN». Cada vez que se pulsa la tecla « CONFIGURACIÓN », el indicador del modo actual se apaga mientras que el indicador del modo siguiente se enciende, validándose la configuración de dicho modo si no se pulsa ninguna tecla en 5 segundos (de lo contrario, la configuración del modo no será válida). Después de que el ajuste surta efecto, la temperatura se controlará inmediatamente según el ajuste del modo.



El ciclo de los modos de temperatura es el siguiente: «5→4→3→2→1→FRÍO RÁPIDO→5»

<p>LA MÁS FRÍA</p> <p>↑</p> <p>↓</p> <p>FRÍA</p>	5	Cuando el usuario necesita una temperatura más fría.
	4	
	3	En uso normal.
	2	Cuando el usuario no necesita una temperatura más fría.
	1	





▲
RECOMMEND
TEMP.CONTROL

- Cuando el modo de temperatura se mantiene sin cambios, ajuste la varilla reguladora de aire de izquierda a derecha, la temperatura del frigorífico disminuye mientras que la del congelador aumenta.
- Cuando el modo de temperatura se mantiene sin cambios, ajuste la varilla reguladora de aire de derecha a izquierda, la tem-

peratura del frigorífico aumenta mientras que la del congelador disminuye.

- Se recomienda ajustar la varilla reguladora de aire en la posición media. Cuando el usuario necesita una temperatura más baja en el congelador, ajuste la varilla reguladora de aire hacia la izquierda correctamente, entonces la temperatura del congelador disminuye mientras que la del frigorífico aumenta. Cuando la temperatura cumpla los requisitos, vuelva a ajustar la varilla reguladora de aire a la posición central en el momento oportuno.

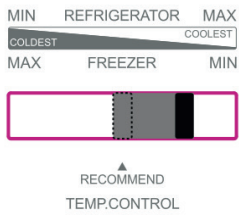
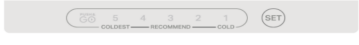
El termostato del frigorífico y la varilla reguladora del aire deben utilizarse en combinación.

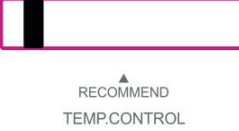
Regulación de la temperatura			
Utilice el entorno	Ajuste de modo recomendado en el panel de visualización	Posición recomendada de la varilla reguladora de aire	Observaciones
Superior a 35 °C			1) Se recomienda ajustar en el modo medio. 2) Los modos de temperatura pueden ajustarse como se recomienda en la tabla de la izquierda en caso de cambio de la temperatura ambiente alrededor del frigorífico.
16°C - 35°C			
Inferior a 16°C			

- Cuando la temperatura ambiente alrededor del frigorífico sea superior a 35 °C, no ajuste el termostato en el modo 5 y ajuste la varilla de regulación de aire a la posición más a la izquierda, para no afectar a la refrigeración normal del frigorífico.
- No coloque el termostato en el modo 5 y ajuste la varilla de regulación de aire en la posición más a la derecha, para evitar que el compartimento frigorífico se enfríe por debajo de su capacidad.
- Si la temperatura del frigorífico no es fresca o es insuficiente, ajuste el termostato en el modo medio y ajuste la varilla reguladora de aire en la posición media.
- En caso de que la función «Frío Rápido» esté activada, ajuste la varilla de regulación de aire a la posición central.

1.2 «PUSH&GO»

Bajar la temperatura rápidamente es beneficioso para evitar que se pierda la calidad nutritiva de los alimentos y para conservar su frescura. Después de un periodo consecutivo de funcionamiento de 30 horas, la función de enfriamiento rápido finalizará automáticamente, y el modo de temperatura se ajustará de nuevo al establecido antes de activar la función de enfriamiento rápido.

1.3 Alarma de puerta abierta

Si la puerta del frigorífico permanece abierta durante más de 3 minutos, se emitirá continuamente una alarma sonora, que pueden detenerse al pulsar la tecla de ajuste, pero se restablecerán al cabo de 3 minutos si la puerta sigue abierta. La alarma no se desactivará hasta que se cierre la puerta.

1.4 Memoria de corte de corriente

En caso de apagón, el frigorífico mantendrá el estado de funcionamiento anterior al apagón cuando se restablezca el suministro eléctrico.

1.5 Retardo de encendido

Para evitar que el compresor del frigorífico se dañe en caso de un corte de corriente de corta duración (es decir, menos de 5 minutos), el compresor no se pondrá en marcha inmediatamente después de encenderse.

1.6 Alarma de avería

Cuando el indicador luminoso del Modo 5 o del Modo3 o del Modo 1 parpadea continuamente, indica una avería en el frigorífico. En tal caso, póngase en contacto con el servicio posventa para que le visite.

Instrucciones para el almacenamiento de alimentos

Precauciones de uso

- El aparato podría no funcionar correctamente (existe la posibilidad de descongelación o de que la temperatura se caliente demasiado en el compartimento de alimentos congelados) si se instala durante un periodo de tiempo prolongado por debajo del límite de frío del intervalo de temperatura para el que está diseñado el aparato frigorífico

- La información sobre el tipo de temperatura del aparato figura en la placa de características.
- La temperatura interna puede verse afectada por factores como la ubicación del aparato frigorífico, la temperatura ambiente, la frecuencia de apertura de la puerta, etc., y, si procede, debe advertirse de que el ajuste de cualquier dispositivo de control de la temperatura podría tener que modificarse en función de estos factores.
- Las bebidas efervescentes no deben guardarse en el congelador ni en el compartimento de baja temperatura, y algunos productos como los helados de agua no deben consumirse demasiado fríos.

Lugar de almacenamiento de los alimentos

Debido a la circulación de aire frío en el frigorífico, la temperatura de cada zona del frigorífico es diferente, por lo que los distintos tipos de alimentos deben colocarse en zonas diferentes.

El compartimento de alimentos frescos es adecuado para el almacenamiento de alimentos que no necesitan ser congelados, los alimentos cocinados, cerveza, huevos, algunos condimentos que necesitan conservación en frío, leche, zumo de frutas, etc. El compartimento para verduras es adecuado para la conservación de verduras, frutas, etc.

El compartimento del congelador es adecuado para guardar helados, alimentos congelados y alimentos que deban conservarse durante mucho tiempo.

Uso del compartimento de alimentos frescos

Estante del frigorífico: Al retirar el estante, levántelo primero y, a continuación, tire de él hacia fuera; y cuando instale el estante, colóquelo en su posición antes de fijarlo. Mantenga el reborde trasero del estante hacia arriba, para evitar que los alimentos entren en contacto con la pared del revestimiento. Al sacar o colocar el estante, sujételo firmemente y manipúlelo con cuidado para evitar daños.

Cajón para verduras: Extraiga el cajón de las verduras para acceder a los alimentos. Después de usar o limpiar la tapa del cajón de verduras, asegúrese de volver a colocarla en el cajón para que la temperatura interna del mismo no se vea afectada.

Uso de la varilla reguladora de humedad del cajón

La varilla reguladora de la humedad del cajón para verduras está diseñada para mantener la humedad y la frescura de las verduras almacenadas en su interior. Cuando la varilla reguladora de la humedad se desliza hacia la derecha, con un mayor número de orificios expuestos, se mantendrá una menor humedad en el interior del cajón para verduras. Cuando la varilla reguladora de la humedad se desliza hacia la izquierda, con un menor número de orificios expuestos, se mantendrá una mayor humedad en el interior del cajón para verduras.

Cómo utilizar el depósito de hielo

Coloque el depósito de hielo en la posición superior del compartimento del congelador, para que se congele lo antes posible.

Instrucciones para el almacenamiento de alimentos

Es aconsejable limpiar los alimentos y secarlos antes de guardarlos en el frigorífico. Antes de introducir los alimentos en el frigorífico, es aconsejable precintarlos, para evitar la evaporación del agua y mantener frescas las frutas y verduras, por un lado, y prevenir la aparición de malos olores, por otro.

No coloque demasiados alimentos ni demasiado pesado dentro del frigorífico. Deje suficiente espacio entre los alimentos; si están demasiado cerca, se bloqueará el flujo de aire frío, lo que afectará al efecto de refrigeración. No almacene alimentos en exceso o muy pesados, para evitar que el estante se rompa. Cuando almacene los alimentos, manténgalos a cierta distancia de la pared interior; y no coloque los alimentos ricos en agua demasiado cerca de la pared trasera del frigorífico, para evitar que se congelen en la pared interior.

Almacenamiento de alimentos por categorías:

Los alimentos deben almacenarse por categorías, colocando los que se consumen a diario delante de la estantería, para acortar el tiempo de apertura de la puerta y evitar que se estropeen por caducidad.

Recomendaciones de ahorro energético: Deje que los alimentos calientes se enfríen a temperatura ambiente antes de meterlos en el frigorífico. Coloque los alimentos congelados en el compartimento de alimentos frescos para descongelarlos, utilizando la baja temperatura de los alimentos congelados para enfriar los alimentos frescos, ahorrando así energía.

Almacenamiento de frutas y verduras

En el caso de los aparatos frigoríficos con compartimento refrigerador, deberá indicarse que algunos tipos de hortalizas y frutas frescas son sensibles al frío y, por tanto, no son adecuadas para su almacenamiento en este tipo de compartimento.

Uso del compartimento de congelados

La temperatura del congelador se controla por debajo de -18°C , y es aconsejable almacenar los alimentos para su conservación a largo plazo en el congelador, pero debe respetarse la duración de almacenamiento indicada en el envase de los alimentos.

Los cajones del congelador se utilizan para almacenar alimentos que necesitan ser congelados. El pescado y la carne de gran tamaño en bloque deben cortarse en trozos pequeños y envasarse en bolsas de conservación en fresco antes de distribuirlos uniformemente en los cajones del congelador.

- Deje que los alimentos calientes se enfríen hasta alcanzar la temperatura ambiente antes de introducirlos en el congelador.
- No coloque un recipiente de vidrio con líquido o una lata de líquido precintada en el compartimento del congelador, para evitar que estallen debido a la expansión del volumen cuando el líquido se congele.
- Divida la comida en porciones adecuadamente pequeñas
- Es mejor envasar los alimentos antes de congelarlos, y la bolsa de envasado utilizada debe estar seca, en caso de que las bolsas de envasado se congelen juntas. Los alimentos deben envasarse o cubrirse con materiales adecuados que sean firmes, insípidos, impermeables al aire y al agua, no tóxicos y no contaminantes, para evitar la contaminación cruzada y la transferencia de olores.

Consejos para comprar alimentos congelados

1. Cuando compre alimentos congelados, fíjese en las instrucciones de conservación del envase. Podrá almacenar cada alimento congelado durante el periodo indicado en la clasificación por estrellas. Suele ser el periodo indicado como «Mejor utilizarlos antes de x», que se encuentra en la parte frontal del envase.
2. Comprueba la temperatura del congelador de la tienda donde compres los alimentos congelados.

3. Asegúrese de que el paquete de alimentos congelados está en perfectas condiciones.
4. Compre siempre los productos congelados en último lugar en su compra o visita al supermercado.
5. Procure mantener juntos los alimentos congelados mientras hace la compra y en el viaje de vuelta a casa, ya que así se mantendrán más frescos.
6. No compre alimentos congelados a menos que pueda congelarlos inmediatamente. En la mayoría de supermercados y ferreterías se pueden comprar bolsas aislantes especiales. Estos mantienen fríos los alimentos congelados durante más tiempo.
7. En el caso de algunos alimentos, no es necesario descongelarlos antes de cocinarlos. Las verduras y la pasta pueden añadirse directamente al agua hirviendo o cocerse al vapor. Las salsas y sopas congeladas pueden ponerse en un cazo y calentarse suavemente hasta que se descongelen.
8. Utilice alimentos de calidad y manipúlelos lo menos posible. Cuando los alimentos se congelan en pequeñas cantidades, tardan menos en congelarse y descongelarse.
9. Calcule la cantidad de alimentos que va a congelar. Cuando congele grandes cantidades de alimentos frescos, ajuste el mando de control de temperatura al modo bajo, con la temperatura del congelador bajada. Así, los alimentos se pueden congelar rápidamente, conservando bien su frescura.

Consejos para necesidades especiales

Trasladar el frigorífico/congelador

• Ubicación

No coloque el frigorífico/congelador cerca de una fuente de calor, por ejemplo, una cocina, una caldera o un radiador. No lo exponga a la luz solar directa en exteriores ni en zonas de exposición al sol.

• Nivelación

Asegúrese de nivelar su frigorífico/congelador utilizando las patas niveladoras delanteras. Si no se nivela, el rendimiento de sellado de la junta de la puerta del frigorífico/congelador se verá afectado, o incluso puede provocar fallo de funcionamiento del frigorífico/congelador.

Después de colocar el frigorífico/congelador en posición, espere 4 horas antes de utilizarlo, para permitir que el refrigerante se asiente.

• Instalación

No tape ni obstruya las rejillas de ventilación del aparato.

En caso de ausencia prolongada

- Si no va a utilizar el aparato durante varios meses, apáguelo primero y desenchúfelo de la toma de corriente.
- Saque todos los alimentos.
- Limpie y seque bien el interior. Para evitar olores y la aparición de moho, deje la puerta entreabierta: bloquéela para abrirla o quite la puerta si es necesario.
- Mantenga el aparato limpio en un lugar seco, ventilado y alejado de la fuente de calor, coloque el aparato con suavidad y no ponga objetos pesados encima.
- La unidad no debe ser accesible a los niños mientras están jugando.

Mantenimiento y limpieza

 **Antes de proceder a la limpieza, desenchufe primero la clavija de alimentación; No enchufe ni desenchufe el aparato con las manos mojadas, ya que existe riesgo de descarga eléctrica y lesiones. No derrame agua directamente sobre el frigorífico, para evitar óxido, fugas de electricidad y accidentes. No introduzca las manos en el fondo del frigorífico, ya que podría arañarse con las esquinas metálicas afiladas.**

Limpieza interior y exterior

Los restos de comida que quedan en el frigorífico pueden producir malos olores, por lo que hay que limpiarlo con regularidad. El compartimento de alimentos frescos suele limpiarse una vez al mes.

Retire todos los estantes, el cajón de la cesta, los botelleros, el tablero de la tapa y los cajones, etc., y límpielos con una toalla

suave o una esponja humedecida en agua tibia o detergente neutro.
 Limpie a menudo el polvo acumulado en el panel trasero y las placas laterales del frigorífico.
 Después de usar detergente, asegúrese de aclararlo con agua limpia y secarlo con un paño.

⚠️ No utilice cepillo de cerdas, cepillo de alambre de acero, detergente, jabón en polvo, detergente alcalino, benceno, gasolina, ácido, agua caliente y otros elementos corrosivos o solubles para limpiar la superficie del aparato, la junta de la puerta, las piezas decorativas de plástico, etc., para evitar daños.

Seque con cuidado la junta de la puerta, limpie la ranura con un palillo de madera envuelto en hilo de algodón. Después de la limpieza, fije primero las cuatro esquinas de la junta de la puerta y, a continuación, introdúzcala segmento a segmento en la ranura de la puerta.

Interrupción del suministro eléctrico o fallo del sistema de refrigeración

- Preste atención a los alimentos congelados en caso de parada prolongada del aparato frigorífico (como interrupción del suministro eléctrico o avería del sistema de refrigeración).
- Intente abrir la puerta del frigorífico lo menos posible, de esta forma podrá conservar los alimentos de forma segura y fresca durante horas incluso en un verano caluroso.
- Si recibe el aviso de corte de luz con antelación:

1) Ajuste el mando del termostato al modo alto con una hora de antelación, para que los alimentos se congelen completamente (¡No guarde alimentos nuevos durante este tiempo!). Restaure el modo de temperatura al ajuste original cuando el suministro eléctrico se normalice de forma oportuna.

2) También puede hacer hielo con un recipiente hermético y colocarlo en la parte superior del congelador, para prolongar el tiempo de conservación de los alimentos frescos.

⚠️ Nota: Una vez que se utiliza el frigorífico, conviene utilizarlo de forma continuada; y en circunstancias normales, no interrumpa su uso, para no afectar a la vida útil.

Descongelación

Este aparato está diseñado con función de descongelación automática, por lo que no es necesario descongelarlo manualmente.

Cambio de la lámpara

El frigorífico utiliza la lámpara LED para la iluminación, que se caracteriza por un bajo consumo de energía y una larga vida útil. En caso de cualquier anomalía, póngase en contacto con el personal de postventa para una visita de servicio.

Comprobación de seguridad tras el mantenimiento

- ¿El cable de alimentación está roto o dañado?
- ¿Está el enchufe bien insertado en la toma de corriente?
- ¿El enchufe está sobrecalentado de forma anormal?

⚠️ Nota: Pueden producirse descargas eléctricas e incendios en caso de que el cable de alimentación y los enchufes estén dañados o llenos de polvo. En caso de anomalía, desconecte el enchufe y póngase en contacto con el vendedor.

Cómo desmontar las piezas

Botellero puerta frigorífico:

Sujete el botellero con ambas manos y empújelo hacia arriba.

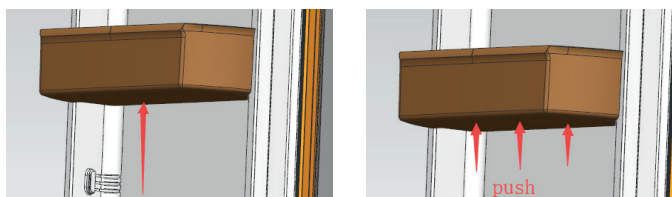

Estante del frigorífico:

Sujete un extremo del estante para levantarlo y, mientras tanto, tire de él hacia fuera; de esta forma se puede extraer el estante.

Análisis y eliminación de fallos sencillos

Con respecto a los siguientes pequeños fallos, no es necesario que el personal del servicio técnico repare todos los fallos; puede intentar resolver el problema.

Caso	Inspección	Soluciones
<ul style="list-style-type: none"> • Sin refrigeración 	<ul style="list-style-type: none"> • ¿Está desconectado el enchufe? • ¿Están rotos los interruptores y fusibles? • ¿No hay electricidad o se corta la corriente? • ¿Dónde se instala el frigorífico? ¿Se coloca en balcones, garajes, trasteros y otros lugares donde la temperatura ambiente es inferior a 10 °C? 	<ul style="list-style-type: none"> • Vuelva a enchufar • Abra la puerta y compruebe si la lámpara está encendida. • ¿Corte de luz o desconexión de la línea? • Instale el frigorífico en un lugar protegido y con una temperatura ambiente superior a 10°C. Si el frigorífico se instala a una temperatura demasiado baja, es posible que el sistema de refrigeración interno no funcione correctamente.

<ul style="list-style-type: none"> Ruido anormal 	<ul style="list-style-type: none"> ¿Está estable el frigorífico? ¿El frigorífico llega hasta la pared? 	<ul style="list-style-type: none"> Ajuste de las patas regulables del frigorífico. Alejado de la pared.
<ul style="list-style-type: none"> Poca eficacia frigorífica 	<ul style="list-style-type: none"> ¿Coloca comida caliente o demasiada comida? ¿Abre la puerta con frecuencia? ¿Cuelga la bolsa de comida a la junta de la puerta? ¿Luz solar directa o cerca de un horno o estufa? ¿Está bien ventilado? ¿La temperatura está demasiado alta? 	<ul style="list-style-type: none"> Introduzca los alimentos en el frigorífico cuando los alimentos calientes se enfrían. Comprobación y cierre de la puerta. Retire el frigorífico de la fuente de calor. Desaloje la zona para mantener una buena ventilación. Ajuste a la temperatura adecuada.
<ul style="list-style-type: none"> Olor peculiar en el frigorífico 	<ul style="list-style-type: none"> ¿Se ha estropeado la comida? ¿Necesita limpiar el frigorífico? ¿Envasa la comida de sabores fuertes? 	<ul style="list-style-type: none"> Tire la comida estropeada. Limpieza del frigorífico. Envasado de alimentos de sabores fuertes.
<ul style="list-style-type: none"> Lámpara LED siempre intermitente 	<ul style="list-style-type: none"> ¿La puerta lleva abierta más de 10 minutos? 	<ul style="list-style-type: none"> Cierre la puerta del frigorífico, ábrala de nuevo en 2s, comprobando si la lámpara LED vuelve a la normalidad.

⚠ Nota: Si las descripciones anteriores no son aplicables a la solución de problemas, no lo desmonte ni lo repare usted mismo. Las reparaciones efectuadas por personas inexpertas pueden causar lesiones o averías graves. Póngase en contacto con el establecimiento donde realizó la compra. Este producto debe ser reparado por un técnico autorizado y sólo deben utilizarse piezas de repuesto originales.

Cuando el aparato no se utilice durante períodos prolongados, desconéctelo de la red eléctrica, saque todos los alimentos y limpie el aparato, dejando la puerta entreabierta para evitar olores desagradables.

Certificaciones

Información eléctrica

Este aparato eléctrico debe estar conectado a tierra.

Este producto está equipado con un enchufe apto para todas las viviendas equipadas con tomas de corriente que cumplan las especificaciones actuales

Si el enchufe instalado no es adecuado para su toma de corriente, deberá cortarlo y desecharlo con cuidado. Para evitar riesgos de descarga, no introduzca el enchufe sobrante en ninguna otra toma de corriente.

Este producto cumple las directivas de la CEE.

Advertencias para la eliminación

- El refrigerante y el material espumante de ciclopentano utilizados para el frigorífico son inflamables. Por lo tanto, cuando se deshaga del frigorífico, deberá mantenerse alejado de cualquier fuente de ignición y una empresa de reciclaje especial con la cualificación correspondiente deberá hacerse cargo, además de deshacerse de él por combustión, para evitar daños al medio ambiente u otros perjuicios.
- Cuando el frigorífico esté desmontado, retire las puertas y la junta de la puerta y los estantes; coloque las puertas y los estantes en un lugar adecuado, para evitar que los niños queden atrapados.

Instrucciones para una retirada segura

Eliminación

Los electrodomésticos antiguos siguen teniendo cierto valor. Un enfoque respetuoso con el medio ambiente garantizará el reciclaje de materias primas de valor.

Los refrigerantes utilizados en sus equipos y materiales de aislamiento requieren procedimientos especiales de manipulación. Asegúrese de que no hay daños en las tuberías de la parte posterior del equipo antes de manipularlo.

La información actualizada sobre las opciones de eliminación de equipos y embalajes antiguos puede obtenerse en la oficina municipal local

Eliminación correcta de este producto	
	<p>Esta marca indica que este producto no debe eliminarse con otros residuos domésticos en toda la UE. Para evitar posibles daños al medio ambiente o a la salud humana derivados de la eliminación incontrolada de residuos, recíclelos de forma responsable para promover la reutilización sostenible de los recursos materiales. Para devolver el dispositivo usado, utilice los sistemas de devolución y recogida o póngase en contacto con el establecimiento donde adquirió el producto. Podrán llevarse este producto para reciclarlo de forma segura para el medio ambiente.</p>

INSTRUCCIONES PARA INVERTIR LA PUERTA

Si el aparato se coloca boca arriba o de lado durante este proceso, debe dejarse en posición vertical durante 6 horas antes de enchufarlo para evitar daños en los componentes internos.

1. Retire la tapa del orificio para tornillos de la parte superior izquierda del aparato. Retire la cubierta de la bisagra superior y la bisagra superior de la parte superior derecha del aparato. Retire la puerta del congelador del aparato.
2. Retire la bisagra central del lado derecho del aparato. Retire la puerta del frigorífico del aparato. Retire la tapa del orificio para tornillos del lado izquierdo del aparato. Retire la puerta del frigorífico del aparato.
3. Retire la bisagra inferior del lado inferior derecho del aparato.
4. Retire el eje del pasador hacia el orificio derecho de la bisagra inferior y, a continuación, inserte el eje del pasador en el orificio izquierdo de la bisagra inferior.
5. Instale la bisagra inferior en la parte inferior izquierda del aparato.
6. Retire el tope de la puerta del congelador desde la parte inferior derecha hasta el lado izquierdo de la puerta. Saque el rebajo izquierdo de la puerta de la bolsa de accesorios e instálelo en la parte inferior izquierda de la puerta del frigorífico.
7. Mueva el casquillo de la puerta de la parte superior derecha de la puerta del frigorífico y retire la tapa del orificio de la bisagra de la parte superior izquierda de la puerta. Intercambie sus posiciones.
8. Instale la puerta del congelador en el aparato. Instale la bisagra central en el lado izquierdo del aparato. Instale las tapas de los orificios para tornillos en el lado derecho del aparato.
9. Instale la puerta del refrigerador en el aparato. Instale la bisagra superior en el lado superior izquierdo del aparato. Instale la tapa del orificio para tornillos en el lado superior derecho del aparato.

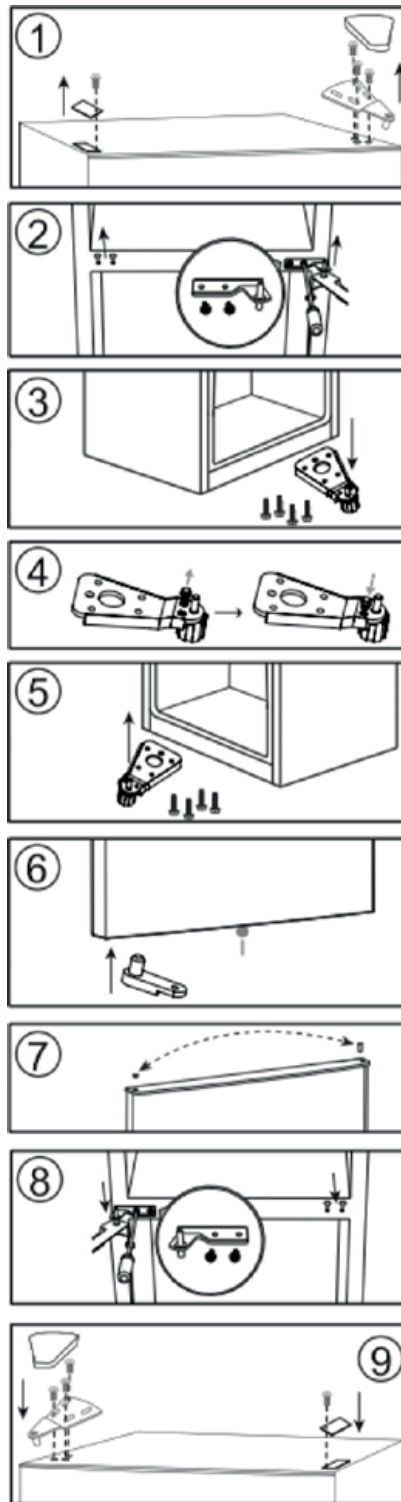

Nota: Estas instrucciones hacen referencia a los modelos que vienen de fábrica con puerta batiente a la derecha. Si su electrodoméstico presenta giro a la izquierda, asegúrese de invertir la "izquierda" y la "derecha" en estas instrucciones.

NORME DI SICUREZZA

Prima di utilizzare l'apparecchio, leggere le seguenti norme di sicurezza. Conservarle per eventuali consultazioni successive.

Questo manuale e l'apparecchio sono corredati da importanti avvertenze di sicurezza, da leggere e rispettare sempre. Il fabbricante declina qualsiasi responsabilità che derivi dalla mancata osservanza delle presenti istruzioni di sicurezza, da usi impropri dell'apparecchio o da errate impostazioni dei comandi.

⚠ Tenere i bambini di età inferiore a 3 anni lontani dall'apparecchio. Tenere i bambini di età inferiore agli 8 anni a debita distanza dall'apparecchio, a meno che non siano costantemente sorvegliati. L'uso di questo apparecchio da parte di bambini di età superiore agli 8 anni, di persone con ridotte capacità fisiche, sensoriali o mentali o di persone sprovviste di esperienza e conoscenze adeguate è consentito solo con un'adeguata sorveglianza, o se tali persone siano state istruite sull'utilizzo sicuro dell'apparecchio e siano consapevoli dei rischi. Vietare ai bambini di giocare con l'apparecchio. La pulizia e la manutenzione ordinaria non devono essere effettuate da bambini senza la supervisione di un adulto.

Ai bambini di età compresa tra i 3 e gli 8 anni è consentito caricare e scaricare apparecchi refrigeranti.

USO CONSENTITO

⚠ **ATTENZIONE:** l'apparecchio non è destinato ad essere messo in funzione mediante un dispositivo di commutazione esterno, ad esempio un temporizzatore, o attraverso un sistema di comando a distanza separato.

⚠ L'apparecchio è destinato all'uso domestico e ad applicazioni analoghe, quali: aree di cucina per il personale di negozi, uffici e altri contesti lavorativi; agriturismi; camere di hotel, motel, bed & breakfast e altri ambienti residenziali.

⚠ Questo apparecchio non è destinato all'uso professionale. Non utilizzare l'apparecchio all'aperto.

⚠ La lampadina utilizzata nell'apparecchio è progettata specificatamente per gli elettrodomestici e non è adatta per l'illuminazione domestica (Regolamento CE 244/2009).

⚠ L'apparecchio è predisposto per operare in ambienti in cui la temperatura sia compresa nei seguenti intervalli, a seconda della classe climatica riportata sulla targhetta. L'apparecchio potrebbe non funzionare correttamente se lasciato per un lungo periodo ad una temperatura superiore o inferiore all'intervallo previsto.

Temperature ambiente delle classi climatiche:

SN: da 10°C a 32°C;

N: da 16°C a 32°C

ST: da 16°C a 38°C;

T: da 16°C a 43°C

⚠ Questo apparecchio non contiene CFC. Il circuito refrigerante contiene R600a (HC). Apparecchi con isobutano (R600a): l'isobutano è un gas naturale senza effetti nocivi sull'ambiente, tuttavia è infiammabile. È perciò indispensabile assicurarsi che i tubi del circuito refrigerante non siano danneggiati, in particolare durante lo svuotamento del circuito

IMPORTANTE: DA LEGGERE E OSSERVARE

refrigerante.

⚠ **AVVERTENZA:** Non danneggiare i tubi del circuito refrigerante dell'apparecchio.

⚠ **AVVERTENZA:** Mantenere libere da ostruzioni le aperture di ventilazione nello spazio circostante l'apparecchio o nella nicchia di incasso.

⚠ **AVVERTENZA:** Non usare dispositivi meccanici, elettrici o chimici diversi da quelli raccomandati dal produttore per accelerare il processo di sbrinamento.

⚠ **AVVERTENZA:** Non usare o introdurre apparecchiature elettriche all'interno dei compartimenti dell'apparecchio se queste non sono del tipo espressamente autorizzato dal produttore.

⚠ **AVVERTENZA:** i produttori di ghiaccio e/o i distributori d'acqua non direttamente collegati all'alimentazione idrica devono essere riempiti unicamente con acqua potabile.

⚠ **AVVERTENZA:** I produttori di ghiaccio e/o distributori d'acqua devono essere collegati a un condotto di alimentazione che fornisca soltanto acqua potabile, con una pressione dell'acqua compresa tra 0,17 e 0,81 MPa (1,7 e 8,1 bar).

⚠ Non riporre sostanze esplosive, ad esempio bombolette spray, e non conservare o utilizzare benzina o altri materiali infiammabili all'interno o in prossimità dell'apparecchio.

⚠ Non ingerire il liquido (atossico) contenuto negli accumulatori di freddo (presenti in alcuni modelli). Non mangiare cubetti di ghiaccio o ghiaccioli subito dopo averli tolti dal congelatore poiché potrebbero causare bruciate da freddo.

⚠ Per i prodotti che prevedono l'uso di un filtro aria all'interno di un coperchio ventola accessibile, il filtro deve essere sempre in posizione quando il frigorifero è in funzione.

⚠ Non conservare nel comparto congelatore alimenti liquidi in contenitori di vetro, perché questi potrebbero rompersi.

Non ostruire la ventola (se presente) con gli alimenti.

Dopo avere introdotto gli alimenti, assicurarsi che le porte dei compartimenti si chiudano bene, in particolare la porta del comparto congelatore.

⚠ Sostituire non appena possibile le guarnizioni danneggiate.

⚠ Utilizzare il comparto frigorifero solo per la conservazione di alimenti freschi e il comparto congelatore solo per la conservazione di alimenti congelati, la congelazione di cibi freschi e la produzione di cubetti di ghiaccio.

⚠ Non conservare gli alimenti non incartati nei compartimenti frigorifero o congelatore per evitare il contatto diretto con le superfici interne.

Gli apparecchi possono essere dotati di compartimenti speciali (comparto cibi freschi, comparto zero gradi, ecc.).

Se non indicato diversamente nel libretto del prodotto, questi compartimenti possono essere rimossi mantenendo prestazioni equivalenti.

⚠ Il c-pentano è utilizzato come agente dilatante nella schiuma isolante ed è un gas infiammabile.

Di seguito sono descritti i comparti dell'apparecchio più adatti per la conservazione di specifici tipi di alimenti tenendo conto della diversa distribuzione delle temperature:

- Comparto frigorifero:

1) Area superiore del comparto frigorifero e porta – zona temperata: Conservazione di frutta tropicale, lattine, bevande, uova, salse, sottaceti, burro, conserve

2) Area centrale del comparto frigorifero – zona fredda: Conservazione di formaggi, latte, latticini, piatti pronti, yogurt

3) Area inferiore del comparto frigorifero – zona più fredda: Conservazione di affettati, dessert, carne, pesce, semifreddi, pasta fresca, panna acida, pesto/sughi, piatti cucinati, creme dolci, budini e formaggi a pasta molle

4) Cassetto frutta e verdura nella parte bassa del comparto frigorifero: Conservazione di frutta e verdura (esclusi i frutti tropicali)

5) Comparto refrigerante: Il cassetto più freddo è indicato solo per la conservazione di carne e pesce – Comparto congelatore:

Il comparto a 4 stelle (***) è adatto per congelare gli alimenti che si trovano a temperatura ambiente e per conservare i surgelati, perché la temperatura è distribuita in modo uniforme nell'intero comparto.

I surgelati acquistati hanno la data di scadenza stampata sulla confezione. Questa data tiene conto del tipo di alimento e deve essere perciò rispettata. Le durate di conservazione consigliate per gli alimenti freschi sono le seguenti: 1-3 mesi per formaggi, crostacei, gelati, salumi, latte, liquidi freschi; 4 mesi per bistecche o tagli di carne (manzo, agnello, suino); 6 mesi per burro o margarina, pollame (pollo, tacchino); 8-12 mesi per frutta (esclusi gli agrumi), arrostiti di carne (manzo, suino, agnello), verdure. Le date di scadenza riportate sulle confezioni degli alimenti conservati nella zona a 2 stelle devono essere obbligatoriamente rispettate.

Per evitare la contaminazione degli alimenti, osservare le seguenti indicazioni:

– L'apertura prolungata della porta può causare un considerevole aumento della temperatura nei comparti dell'apparecchio.

– Pulire periodicamente le superfici che possono entrare a contatto con gli alimenti e i sistemi di scarico accessibili.

– Pulire i serbatoi dell'acqua se non vengono usati per 48 ore; se l'acqua non viene prelevata per 5 giorni, sciacquare completamente il sistema collegato alla rete idrica.

– Conservare in frigorifero la carne e il pesce crudi in recipienti adatti, in modo che non entrino a contatto con gli altri alimenti e non perdano liquidi.

– I comparti per surgelati con due stelle sono adatti per la conservazione degli alimenti pre-congelati, la conservazione o la produzione di gelato e la produzione di cubetti di ghiaccio.

– Non congelare gli alimenti freschi nei comparti a una, due o tre stelle.

– Se l'apparecchio refrigerante deve essere lasciato vuoto a lungo, si raccomanda di spegnere, sbrinare, pulire e asciugare l'apparecchio e di lasciare la porta aperta per

impedire la formazione di muffe.

INSTALLAZIONE

⚠ Per evitare il rischio di lesioni personali, le operazioni di movimentazione e installazione dell'apparecchio devono essere eseguite da almeno due persone. Per evitare rischi di taglio, utilizzare guanti protettivi per le operazioni di disimballaggio e installazione.

⚠ Le operazioni di installazione, compresi gli eventuali allacci alla rete idrica e i collegamenti elettrici, e gli interventi di riparazione devono essere eseguiti da personale qualificato. Non riparare né sostituire alcuna parte dell'apparecchio a meno che ciò non sia espressamente indicato nel manuale d'uso. Tenere i bambini a distanza dal luogo di installazione. Dopo aver disimballato l'apparecchio, assicurarsi che non sia stato danneggiato durante il trasporto. In caso di problemi, contattare il rivenditore o il Servizio Assistenza Tecnica. A installazione completata, conservare il materiale di imballaggio (parti in plastica, polistirolo, ecc.) fuori della portata dei bambini per evitare potenziali rischi di soffocamento. Prima di procedere all'installazione, scollegare l'apparecchio dalla rete elettrica per non correre il rischio di scosse elettriche.

Per evitare il rischio di incendio o di folgorazione, durante l'installazione assicurarsi che l'apparecchio non danneggi il cavo di alimentazione. Attivare l'apparecchio solo dopo avere completato la procedura di installazione.

⚠ Attenzione a non danneggiare i pavimenti (ad es. parquet) quando si sposta l'apparecchio. Installare l'apparecchio su un pavimento in grado di sostenerne il peso e in un ambiente adatto alle sue dimensioni e al suo utilizzo. Controllare che l'apparecchio non sia vicino a una fonte di calore e che i quattro piedini siano stabili e bene in appoggio sul pavimento, regolandoli se necessario; controllare inoltre che l'apparecchio sia perfettamente in piano usando una livella a bolla d'aria. Attendere almeno due ore prima di attivare l'apparecchio, per dare modo al circuito refrigerante di essere perfettamente efficiente.

⚠ AVVERTENZA: Quando si posiziona l'apparecchio, fare attenzione a non incastrare o danneggiare il cavo di alimentazione.

⚠ AVVERTENZA: per evitare pericoli dovuti all'instabilità dell'apparecchio, posizionarlo o fissarlo attenendosi alle istruzioni del produttore.

È vietato posizionare il frigorifero in modo che la sua parete posteriore (bobina del condensatore) entri a contatto con il tubo metallico di un piano di cottura a gas, con le tubazioni metalliche del gas o dell'acqua o con cavi elettrici.

⚠ Per garantire un'adeguata ventilazione, lasciare i lati e la parte superiore dell'apparecchio sufficientemente distanziati dalla parete. Per impedire l'accesso alle superfici calde, la distanza fra il lato posteriore dell'apparecchio e la parete retrostante dovrebbe essere di 50 mm. Uno spazio inferiore determinerà un maggiore consumo energetico dell'apparecchio.

Durante l'installazione, staccare il cavo di alimentazione dal gancio del condensatore prima di collegare il prodotto alla rete elettrica.

AVVERTENZE ELETTRICHE

⚠ Deve essere possibile scollegare l'apparecchio dalla rete elettrica disinserendo la spina, se questa è accessibile, o tramite un interruttore multipolare installato a monte della presa nel rispetto dei regolamenti elettrici vigenti; inoltre, l'apparecchio deve essere messo a terra in conformità alle norme di sicurezza elettrica nazionali.

⚠ Non utilizzare cavi di prolunga, prese multiple o adattatori. Una volta terminata l'installazione, i componenti elettrici non dovranno più essere accessibili. Non utilizzare l'apparecchio quando si è bagnati oppure a piedi nudi.

Non accendere l'apparecchio se il cavo di alimentazione o la spina sono danneggiati, se si osservano anomalie di funzionamento o se l'apparecchio è caduto o è stato danneggiato.

⚠ Se il cavo di alimentazione è danneggiato, deve essere sostituito con uno dello stesso tipo dal produttore, da un centro di assistenza autorizzato o da un tecnico qualificato per evitare situazioni di pericolo o rischi di scosse elettriche.

⚠ **AVVERTENZA:** Non disporre prese multiple o alimentatori portatili sul retro dell'apparecchio.

PULIZIA E MANUTENZIONE

⚠ **AVVERTENZA:** Per evitare rischi di folgorazione, prima di qualsiasi intervento di manutenzione accertarsi che l'apparecchio sia spento e scollegato dall'alimentazione elettrica. Per evitare il rischio di lesioni personali, utilizzare guanti protettivi (rischio di lacerazione) e scarpe di sicurezza (rischio di contusione); assicurarsi che qualsiasi movimentazione sia eseguita da due persone (ridurre il carico); mai utilizzare pulitrici a getto di vapore (rischio di scosse elettriche). Le riparazioni non professionali e non autorizzate dal produttore potrebbero comportare un rischio per la salute e la sicurezza, per il quale il produttore non può essere ritenuto responsabile. Qualsiasi difetto o danno causato da riparazioni o interventi di manutenzione non professionali non sarà coperto dalla garanzia, i cui termini sono descritti nel documento consegnato con l'unità.

⚠ Non usare detersivi abrasivi o aggressivi quali ad esempio spray per vetri, creme abrasive, liquidi infiammabili, cere, detersivi concentrati, sbiancanti o detersivi contenenti prodotti derivati dal petrolio sulle parti in plastica, gli interni, i rivestimenti delle porte o le guarnizioni. Non utilizzare carta da cucina, spugnette abrasive o altri strumenti di pulizia aggressivi.

Questo apparecchio refrigerante non è realizzato per l'installazione a incasso.

Porte e coperchi devono essere rimossi dall'apparecchio refrigerante prima dello smaltimento in discarica, per evitare il rischio che bambini e animali vi rimangano intrappolati.

Impostazione consigliata:

- Comparto frigorifero: +4°C o MED
- Comparto congelatore: -18°C o -20°C

Per ottimizzare la velocità di congelamento e aumentare lo spazio di conservazione, è possibile rimuovere i cassetti e

collocare gli alimenti direttamente sul fondo del comparto congelatore.

La quantità di alimenti freschi che è possibile congelare in un determinato arco di tempo è riportata sulla targhetta matricola.

Il carico massimo dipende da cestelli, antine, cassetti, ripiani, ecc. Verificare che questi componenti possano chiudersi facilmente dopo avere caricato l'apparecchio. Per evitare sprechi alimentari, fare riferimento all'impostazione consigliata e ai tempi di conservazione riportati nel manuale d'uso online.

Riempire d'acqua per 2/3 la vaschetta del ghiaccio e riporla nel comparto congelatore. Non utilizzare in nessun caso oggetti appuntiti o taglienti per rimuovere il ghiaccio. Le informazioni sul modello possono essere recuperate utilizzando il codice QR indicato sull'etichetta energetica. L'etichetta include anche l'identificativo del modello, che può essere utilizzato per consultare il portale della banca dati <https://eprel.ec.europa.eu>.

La documentazione normativa, la documentazione standard, l'ordinazione di parti di ricambio e altre informazioni sul prodotto possono essere reperite a questo indirizzo:

<https://parts-selfservice.europeanappliances.com>

SMALTIMENTO DEL MATERIALE DI IMBALLAGGIO

Il materiale di imballaggio è riciclabile al 100% ed è contrassegnato dal simbolo del riciclaggio . Le varie parti dell'imballaggio devono pertanto essere smaltite responsabilmente e in stretta osservanza delle norme stabilite dalle autorità locali.

SMALTIMENTO DEGLI ELETTRODOMESTICI

Questo prodotto è stato fabbricato con materiale riciclabile o riutilizzabile.

Smaltire il prodotto rispettando le normative locali in materia.

Per ulteriori informazioni sul trattamento, il recupero e il riciclaggio degli elettrodomestici, contattare l'ufficio locale competente, il servizio di raccolta dei rifiuti domestici o il negozio presso il quale il prodotto è stato acquistato. Questo apparecchio è contrassegnato in conformità alla direttiva europea 2012/19/UE, Rifiuti di Apparecchiature Elettriche ed Elettroniche (RAEE) e alle norme Rifiuti di Apparecchiature Elettriche ed Elettroniche 2013 (come modificate). Provvedendo al corretto smaltimento del prodotto si contribuirà ad evitare potenziali conseguenze negative sull'ambiente e sulla salute umana.

Il simbolo  sul prodotto o sulla documentazione di accompagnamento indica che questo apparecchio non deve essere smaltito come rifiuto domestico, bensì conferito presso un centro di raccolta preposto al ritiro delle apparecchiature elettriche ed elettroniche.

CONSIGLI PER IL RISPARMIO ENERGETICO

Installare l'apparecchio in un locale asciutto e ben ventilato, lontano da fonti di calore (radiatore, piano di cottura e ecc.) e in una posizione non esposta direttamente alla luce del sole. Se necessario, utilizzare un pannello isolante.

Per garantire un'adeguata ventilazione, seguire le istruzioni di installazione.

Una ventilazione insufficiente sul retro dell'apparecchio provoca un aumento del consumo energetico e una riduzione dell'efficienza del raffreddamento.

L'apertura frequente delle porte può causare un aumento del consumo di energia.

La temperatura interna dell'apparecchio e il consumo energetico possono variare anche in funzione della temperatura ambiente e del luogo di installazione. Questi fattori devono essere presi in considerazione quando si imposta il termostato. Ridurre l'apertura delle porte allo stretto necessario.

Per scongelare prodotti surgelati, collocarli nel comparto frigorifero. La bassa temperatura dei prodotti surgelati raffredda gli alimenti nel comparto frigorifero.

Fare raffreddare alimenti e bevande calde prima di introdurli nell'apparecchio.

Il posizionamento dei ripiani nel frigorifero non ha effetto sull'utilizzo efficiente dell'energia. Collocare gli alimenti sui ripiani in maniera da assicurare un'adeguata circolazione dell'aria (gli alimenti non devono essere a contatto tra di loro e non devono essere a contatto con la parete posteriore).

Si può aumentare la capacità dell'area di conservazione di alimenti surgelati togliendo i cestelli e, se presente, il ripiano Stop Frost.

I rumori provenienti dal compressore sono da considerarsi come normali rumori di funzionamento.



Caratteristiche del prodotto

Design Total No Frost
Sistema di raffreddamento a flusso d'aria multiplo

Comando elettronico della temperatura Illuminazione interna a LED

Nome dei componenti:

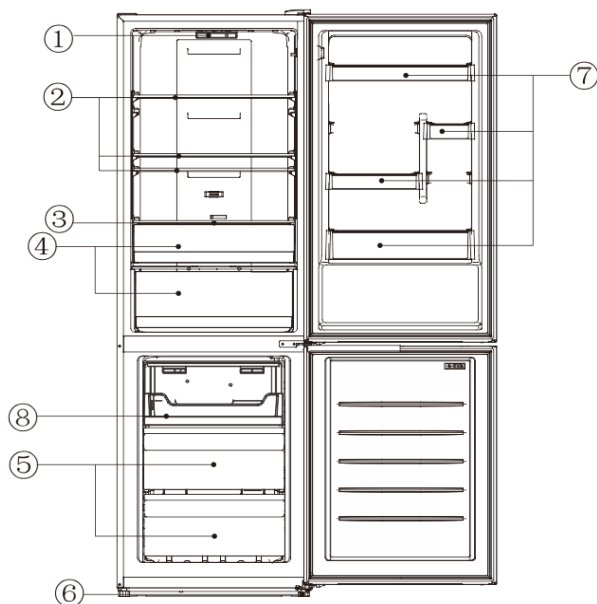

No	Descrizione
1	Modalità di temperatura e LED
2	Ripiani in vetro del frigorifero
3	Piano di copertura cassetto frutta e verdura
4	Cassetto per insalata
5	Cassetti congelatore
6	Piedini di livellamento
7	Portabottiglie
8	Vassoio cassetto

In ragione delle innovazioni tecnologiche, le descrizioni dei prodotti contenute nel presente manuale potrebbero non essere del tutto coerenti con il vostro frigorifero. Le informazioni dettagliate sono conformi al prodotto finale.

Preparazioni per l'uso

Luogo di installazione:

1. Condizioni di ventilazione

La posizione scelta per l'installazione del frigorifero deve essere ben ventilata e con meno aria calda. Non collocare il frigorifero vicino a fonti di calore come fornelli, caldaie e non esporlo alla luce diretta del sole, per garantire l'effetto refrigerante e risparmiare sul consumo energetico. Non collocare il frigorifero in luoghi umidi, per evitare che si arrugginisca e che si verifichino perdite di elettricità. Il risultato della quantità di carica di refrigerante del frigorifero diviso per lo spazio totale della stanza in cui quest'ultimo è installato deve essere inferiore a 8 g/m^3 .

Nota: La quantità di refrigerante caricata per il frigorifero è riportata sulla targhetta.

2. Spazio di dissipazione del calore

Quando in funzione, il frigorifero emette calore nell'ambiente circostante. Pertanto, è necessario lasciare almeno 30 mm di spazio libero sul lato superiore, più di 100 mm su entrambi i lati e più di 50 mm sul lato posteriore del frigorifero.

Dimensioni in mm:

W	D	H	A	B	C (°)	E	F
595	635	1855	966	1176	130	50	100

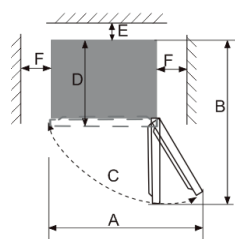
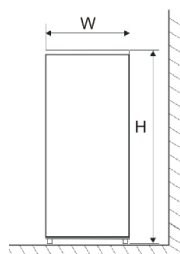

Nota: Le Figure 1 e 2 illustrano solo la richiesta di spazio del prodotto.

3. Terreno pianeggiante

Collocare il frigorifero su un terreno solido e pianeggiante (pavimento) per mantenerlo stabile, altrimenti si verificherebbero vibrazioni e rumori. Quando il frigorifero è posizionato su materiali di pavimentazione come moquette, tappetino di paglia, cloruro di polivinile, le piastre di supporto solide devono essere applicate sotto il frigorifero, in modo da evitare il cambiamento di colore dovuto alla dissipazione termica.

 Intorno all'apparecchio o in una struttura incassata deve essere mantenuta una ventilazione senza ostruzioni.

Preparazioni per l'uso

1. Tempo di riposo

Dopo aver installato correttamente il frigorifero e averlo ben pulito, non accenderlo immediatamente. Assicurarsi di alimentare il frigorifero dopo più di 1 ora di riposo, in modo da garantirne il normale funzionamento.

2. Pulizia

Confermare i componenti accessori all'interno del frigorifero e pulire l'interno con un panno morbido.

3. Accensione

Inserire la spina nella presa fissa per avviare il compressore. Dopo 1 ora, aprire la porta del frigorifero: se la temperatura all'interno del comparto frigorifero diminuisce in modo evidente, significa che il sistema di refrigerazione funziona normalmente.

4. Conservazione degli alimenti

Dopo un certo periodo di funzionamento, la temperatura interna del frigorifero viene regolata automaticamente in base alla temperatura impostata dall'utente. Dopo che il frigorifero si è completamente raffreddato, inserire gli alimenti, che di solito hanno bisogno di 2~3 ore per essere completamente raffreddati. In estate, quando la temperatura è elevata, sono necessarie più di 4 ore perché gli alimenti si raffreddino completamente (cercare di aprire la porta del frigorifero il meno possibile prima che la temperatura interna si raffreddi).

! Se il frigorifero è installato in un luogo umido, verificare che il filo di terra e l'interruttore di dispersione siano normali. Se vengono prodotti rumori di vibrazione a causa del contatto del frigorifero con la parete o se la parete si annerisce a causa della convezione dell'aria intorno al compressore, allontanare il frigorifero dalla parete. L'installazione del frigorifero può provocare un rumore di interferenza o un disturbo dell'immagine per il telefono cellulare, il telefono fisso, il ricevitore radio e la televisione che lo circondano, pertanto cercare di tenere il frigorifero il più lontano possibile in questo caso.

Funzioni

1. Funzioni

1.1 Impostazione della temperatura

La temperatura può essere regolata premendo il tasto "SET". Ogni volta che si preme il tasto "SET", l'indicatore della modalità corrente si spegne e si accende l'indicatore della modalità successiva; l'impostazione della modalità viene convalidata se non si aziona alcun tasto entro 5 secondi (altrimenti l'impostazione della modalità non è valida). Una volta che l'impostazione diventa effettiva, la temperatura viene immediatamente controllata in base all'impostazione della modalità.



Le modalità di temperatura si alternano come segue: "5→4→3→2→1→FAST COOL→5"

COLDEST (Più freddo) ↑ ↓ COLD (Freddo)	5	Quando l'utente necessita di una temperatura più fredda.
	4	
	3	In caso di utilizzo normale.
	2	Quando l'utente non necessita di una temperatura più fredda.
	1	







↑
RECOMMEND
TEMP.CONTROL

- Quando la modalità di temperatura rimane invariata, regolare l'asta di regolazione dell'aria da sinistra a destra: la temperatura del frigorifero diminuisce e quella del congelatore aumenta.

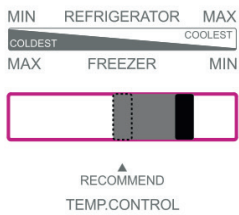
- Quando la modalità di temperatura rimane invariata, regolare l'asta di regolazione dell'aria da destra a sinistra: la temperatura del frigorifero aumenta e quella del congelatore diminuisce.
- Si consiglia di regolare l'asta di regolazione dell'aria nella posizione centrale. Quando l'utente necessita di una temperatura più bassa per il congelatore, regolare correttamente l'asta di regolazione dell'aria verso sinistra; in questo modo la temperatura del congelatore diminuisce e quella del frigorifero aumenta. Quando la temperatura soddisfa i requisiti, regolare nuovamente e tempestivamente l'asta di regolazione dell'aria nella posizione centrale.

Il termostato del frigorifero e l'asta di regolazione dell'aria devono essere utilizzati in combinazione.

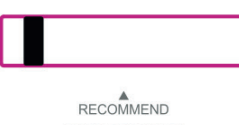
Regolazione della temperatura			
Ambiente di utilizzo	Impostazione della modalità consigliata sul pannello del display	Posizione consigliata dell'asta di regolazione dell'aria	Note
Superiore a 35 °C			<p>1) Si consiglia di impostare la modalità centrale.</p> <p>2) Le modalità di temperatura possono essere regolate come consigliato nella tabella a sinistra in caso di variazione della temperatura ambiente intorno al frigorifero.</p>
16°C - 35°C			
Inferiore a 16°C			

- Quando la temperatura ambiente intorno al frigorifero è superiore a 35°C, non impostare il termostato sulla modalità 5 e regolare l'asta di regolazione dell'aria nella posizione più a sinistra, per non compromettere la normale refrigerazione del frigorifero.
- Non impostare il termostato sulla modalità 5 e regolare l'asta di regolazione dell'aria nella posizione più a destra, per evitare il sottoraffreddamento del comparto frigorifero.
- Se la temperatura del frigorifero non è fredda o è sottoraffreddata, impostare il termostato in modalità media e regolare l'asta di regolazione dell'aria in posizione centrale.
- Se la funzione "Fastcool" è attivata, regolare l'asta di regolazione dell'aria sulla posizione centrale.

1.2 "PUSH&GO"

Raffreddare la temperatura in modo rapido è utile per prevenire la perdita di sostanze nutritive degli alimenti e per preservarne la freschezza.

Dopo un periodo di funzionamento cumulativo di 30 ore, la funzione di raffreddamento rapido si interrompe automaticamente e la modalità di temperatura viene riportata a quella impostata prima dell'attivazione della funzione di raffreddamento rapido.

1.3 Allarme di porta aperta

Se la porta del frigorifero rimane aperta per più di 3 minuti, viene emesso un allarme acustico continuo, che può essere interrotto premendo il tasto di impostazione, ma viene ripristinato dopo 3 minuti se la porta rimane aperta. Gli allarmi non verranno rimossi finché la porta non sarà chiusa.

1.4 Memoria di interruzione di corrente

In caso di interruzione dell'alimentazione, il frigorifero manterrà lo stato operativo precedente a tale interruzione quando verrà ripristinata l'alimentazione.

1.5 Ritardo dell'accensione

Per proteggere il compressore del frigorifero da eventuali danni in caso di interruzione dell'alimentazione per breve tempo (ovvero meno di 5 minuti), il compressore non viene avviato subito dopo l'accensione.

1.6 Allarme di guasto

Quando la spia della modalità 5, della modalità 3 o della modalità 1 continua a lampeggiare, indica un guasto al frigorifero. In questo caso, contattare il servizio di assistenza post-vendita per un intervento.

Istruzioni per la conservazione degli alimenti

Precauzioni per l'uso

- L'apparecchio potrebbe non funzionare in modo coerente (esiste la possibilità che si sbrini o che la temperatura aumenti troppo nel comparto dei surgelati) quando viene collocato per un periodo di tempo prolungato al di sotto del limite di freddo

dell'intervallo di temperatura per il quale è stato progettato l'apparecchio di refrigerazione

- Le informazioni sul tipo di clima dell'apparecchio sono riportate sulla targhetta.
- La temperatura interna potrebbe essere influenzata da fattori quali la posizione dell'apparecchio di refrigerazione, la temperatura ambiente e la frequenza di apertura della porta, ecc. e, se del caso, è necessario aggiungere un'avvertenza sul fatto che l'impostazione di qualsiasi dispositivo di controllo della temperatura potrebbe dover essere variata per tenere conto di questi fattori.
- Le bevande effervescenti non devono essere conservate nel comparto congelatore o in quello a bassa temperatura, e alcuni prodotti come i ghiaccioli non devono essere consumati troppo freddi.

Posizione per la conservazione degli alimenti

Data la circolazione dell'aria fredda nel frigorifero, la temperatura di ogni area dello stesso è diversa, pertanto i vari tipi di alimenti devono essere collocati in aree distinte.

Il comparto degli alimenti freschi è adatto alla conservazione degli alimenti che non devono essere congelati, gli alimenti cotti, la birra, le uova, alcuni condimenti che devono essere conservati al freddo, il latte, il succo di frutta, ecc. Il cassetto per verdura è adatto alla conservazione di verdure, frutta, ecc.

Il comparto congelatore è adatto alla conservazione di gelati, alimenti surgelati e cibi da conservare a lungo.

Utilizzo del comparto per alimenti freschi

Ripiano del frigorifero: Quando si rimuove il ripiano, sollevarlo prima e poi estrarlo; e quando si installa il ripiano, posizionarlo prima di appoggiarlo. Tenere la flangia posteriore del ripiano verso l'alto, per evitare che gli alimenti entrino in contatto con la parete del rivestimento interno. Quando si estrae o si inserisce il ripiano, tenerlo saldamente e maneggiarlo con cura per evitare di danneggiarlo.

Cassetto per verdura: Estrarre il cassetto per verdura per accedere agli alimenti. Dopo aver utilizzato o pulito la piastra di copertura del cassetto per verdura, assicurarsi di reinserirla nello stesso, in modo che la temperatura interna del cassetto per verdura non venga influenzata.

Utilizzo dell'asta di regolazione dell'umidità del cassetto per verdura

L'asta di regolazione dell'umidità del cassetto per verdura è progettata per mantenere l'umidità e la freschezza delle verdure conservate all'interno. Quando l'asta di regolazione dell'umidità viene fatta scorrere verso destra, con un maggior numero di fori esposti, l'umidità sarà più bassa all'interno del cassetto per verdura; quando l'asta di regolazione dell'umidità viene fatta scorrere verso sinistra, con un minor numero di fori esposti, l'umidità sarà più alta all'interno del cassetto per verdura.

Come utilizzare la vaschetta per il ghiaccio

Posizionare la vaschetta per il ghiaccio nella parte superiore del comparto congelatore, in modo che si ghiacci il prima possibile.

Istruzioni per la conservazione degli alimenti

È meglio pulire gli alimenti e asciugarli prima di riporli nel frigorifero. Prima di inserire gli alimenti in frigorifero, è consigliabile sigillarli, in modo da evitare l'evaporazione dell'acqua necessaria per mantenere freschi frutta e verdura, da un lato, e prevenire la formazione di cattivi odori, dall'altro.

Non inserire nel frigorifero troppi alimenti o alimenti troppo pesanti. Mantenere uno spazio sufficiente tra gli alimenti; se troppo vicini, il flusso d'aria fredda viene bloccato, compromettendo così l'effetto refrigerante. Non riporre troppi alimenti o alimenti troppo pesanti, per evitare che il ripiano venga schiacciato. Quando si conservano gli alimenti, tenere una certa distanza dalla parete interna; e non posizionare gli alimenti ricchi di acqua troppo vicini alla parete posteriore del frigorifero, per evitare che si congelino sulla parete interna.

Conservazione degli alimenti per categorie:

Gli alimenti dovrebbero essere conservati per categoria, con i cibi che si consumano quotidianamente collocati davanti allo scaffale, in modo da ridurre la durata di apertura dello sportello ed evitare il deterioramento degli alimenti dovuto alla scadenza.

Consigli per il risparmio energetico: Lasciar raffreddare gli alimenti caldi a temperatura ambiente prima di inserirli nel frigorifero. Mettere gli alimenti congelati nel comparto degli alimenti freschi per scongelarli, utilizzando la bassa temperatura degli alimenti congelati per raffreddare gli alimenti freschi, risparmiando così energia.

Conservazione di frutta e verdura

Nel caso di apparecchi di refrigerazione con comparto refrigerante, è necessario indicare che alcuni tipi di verdura e frutta fresca sono sensibili al freddo e pertanto non sono adatti alla conservazione in questo tipo di comparto.

Utilizzo del comparto per la conservazione di alimenti freschi

La temperatura del congelatore è controllata al di sotto di -18°C , ed è consigliabile conservare gli alimenti a lungo termine nel comparto del congelatore, ma è necessario attenersi alla durata di conservazione indicata sulla confezione degli alimenti.

I cassetti del congelatore sono utilizzati per conservare gli alimenti che devono essere congelati. Il pesce e la carne di grandi dimensioni devono essere tagliati in piccoli pezzi e confezionati in sacchetti per la conservazione del fresco prima di essere distribuiti uniformemente nei cassetti del congelatore.

- Lasciar raffreddare gli alimenti caldi a temperatura ambiente prima di metterli nel comparto del congelatore.
- Non collocare un contenitore di vetro con liquido o il liquido in scatola sigillato nel comparto del congelatore, per evitare che scoppi a causa dell'espansione del volume dopo il congelamento del liquido.
- Dividere gli alimenti in porzioni adeguatamente piccole
- Sarebbe opportuno imballare gli alimenti prima di congelarli e il sacchetto di imballaggio utilizzato dovrebbe essere asciutto, nel caso in cui i sacchetti di imballaggio vengano congelati insieme. Gli alimenti dovrebbero essere confezionati o coperti da materiali adatti, solidi, insapori, impermeabili all'aria e all'acqua, non tossici e non inquinanti, per evitare la contaminazione incrociata e il trasferimento di odori.

Suggerimenti per l'acquisto di alimenti surgelati

1. Quando si acquistano alimenti surgelati, leggere le linee guida per la conservazione riportate sulla confezione. Sarà possibile conservare ogni singolo prodotto surgelato per il periodo indicato in base alla classificazione in stelle. Questo è solitamente il periodo indicato come "Consumare preferibilmente entro x", situato sulla parte anteriore della confezione.
2. Controllare la temperatura della vetrina dei surgelati nel negozio in cui si acquistano gli alimenti surgelati.

3. Assicurarsi che la confezione del surgelato sia in perfette condizioni.
4. Acquistare sempre i prodotti surgelati per ultimi durante la spesa o il giro al supermercato.
5. Cercare di tenere insieme gli alimenti surgelati durante la spesa e il viaggio di ritorno a casa, in quanto ciò contribuirà a mantenere gli alimenti più freschi.
6. Non acquistare alimenti surgelati, a meno che non sia possibile congelarli subito. Le speciali borse termiche possono essere acquistate presso la maggior parte dei supermercati e dei negozi di elettrodomestici. Queste mantengono gli alimenti surgelati freddi più a lungo.
7. Per alcuni alimenti, lo scongelamento prima della cottura non è necessario. Le verdure e la pasta possono essere aggiunte direttamente all'acqua bollente o cotte a vapore. I sughi e le zuppe congelati possono essere versati in una casseruola e riscaldati a fuoco lento fino al loro scongelamento.
8. Utilizzare alimenti di qualità e manipolarli il meno possibile. Quando gli alimenti sono congelati in piccole quantità, il tempo necessario per congelarli e scongelarli è minore.
9. Stimare la quantità di alimenti da congelare. Quando si congelano grandi quantità di alimenti freschi, regolare la manopola di controllo della temperatura sulla modalità bassa, con la temperatura del congelatore abbassata. In questo modo, gli alimenti possono essere congelati in modo rapido, mantenendone la freschezza.

Suggerimenti per esigenze speciali

Spostamento del frigorifero/congelatore

- **Posizione**

Non collocare il frigorifero/congelatore vicino a una fonte di calore, ad esempio fornelli, caldaie o termosifoni. Evitare l'esposizione diretta alla luce solare in edifici esterni o verande solarium.

- **Livellamento**

Assicurarsi di livellare il frigorifero/congelatore utilizzando i piedini di livellamento anteriori. In caso di mancato livellamento, le prestazioni di tenuta della guarnizione della porta del frigorifero/congelatore saranno compromesse, o addirittura potrebbero comportare un guasto al funzionamento del frigorifero/congelatore.

Dopo aver sistemato il frigorifero/congelatore, attendere 4 ore prima di utilizzarlo, per consentire al refrigerante di depositarsi.

- **Installazione**

Non coprire né ostruire le aperture o le griglie dell'apparecchio.

Quando si è fuori casa per molto tempo

- In caso di non utilizzo dell'apparecchio per un lungo periodo, prima spegnerlo, quindi scollegare la spina dalla presa di corrente.
- Estrarre tutti gli alimenti.
- Pulire e asciugare accuratamente l'interno. Per evitare la formazione di odori e muffe, lasciare la porta socchiusa: bloccare l'apertura o far rimuovere la porta, se necessario.
- Mantenere l'apparecchio pulito in un luogo asciutto e ventilato e lontano dalla fonte di calore, posizionarlo con delicatezza e non appoggiarvi sopra oggetti pesanti.
- Evitare che i bambini giochino con l'unità.

Pulizia e manutenzione

 **Prima di pulire, scollegare la spina di alimentazione; Non inserire o rimuovere la spina con le mani bagnate, in quanto sussiste il rischio di scosse elettriche e di lesioni. Non versare l'acqua direttamente sul frigorifero, per evitare ruggine, perdite di elettricità e incidenti. Non infilare le mani sul fondo del frigorifero, perché ci si potrebbe graffiare con gli angoli metallici affilati.**

Pulizia interna e pulizia esterna

I residui di alimenti nel frigorifero possono produrre cattivi odori, quindi il frigorifero deve essere pulito regolarmente. Il comparto degli alimenti freschi viene solitamente pulito una volta al mese.

Rimuovere tutti i ripiani, il cassetto, i portabottiglie, il pannello di copertura, i cassetti, ecc. e pulirli con un panno morbido o una

spugna imbevuta di acqua calda o di un detergente neutro.
 Eliminare spesso la polvere accumulata sul pannello posteriore e sulle piastre laterali del frigorifero.
 Dopo aver utilizzato il detergente, risciacquare con acqua pulita e asciugare.

⚠ Non utilizzare spazzole di setola, spazzole metalliche, detersivi, sapone in polvere, detersivi alcalini, benzene, benzina, acidi, acqua calda e altri elementi corrosivi o solubili per pulire la superficie del mobile, la guarnizione della porta, le parti decorative in plastica, ecc., in modo da evitare danni.

Asciugare con cura la guarnizione della porta, pulire la scanalatura con una bacchetta di legno avvolta da un filo di cotone. Dopo la pulizia, fissare prima i quattro angoli della guarnizione della porta, quindi inserirla segmento per segmento nella scanalatura della porta.

Interruzione dell'alimentazione elettrica o guasto del sistema di refrigerazione

- Occuparsi degli alimenti surgelati in caso di mancato funzionamento prolungato dell'apparecchio di refrigerazione (ad esempio, interruzione dell'alimentazione elettrica o guasto del sistema di refrigerazione).
- Cercare di aprire la porta del frigorifero il meno possibile: in questo modo gli alimenti possono essere conservati in modo sicuro e fresco per ore anche in estate.
- Se si riceve l'avviso di interruzione di corrente in anticipo:
 - 1) Regolare la manopola del termostato sulla modalità alta con un'ora di anticipo, in modo che gli alimenti si congelino completamente (non inserire nuovi alimenti durante questo periodo!). Ripristinare la modalità di temperatura all'impostazione originale quando l'alimentazione ritorna normale entro i termini previsti.
 - 2) È inoltre possibile preparare il ghiaccio con un contenitore a tenuta stagna e collocarlo nella parte superiore del congelatore, in modo da prolungare il tempo di conservazione degli alimenti freschi.

⚠ Nota: una volta che il frigorifero è in uso, è opportuno sfruttarlo in modo continuativo; e in circostanze normali, non interrompere l'uso, così da non comprometterne il ciclo di vita.

Sbrinamento

Questo apparecchio è progettato con la funzione di sbrinamento automatico, pertanto non è necessario sbrinarlo manualmente.

Sostituzione della lampada

La lampada a LED utilizzata dal frigorifero per l'illuminazione è a basso consumo energetico e di lunga durata. In caso di anomalie, rivolgersi al personale di assistenza post-vendita per un intervento.

Controllo di sicurezza dopo la manutenzione

- Il cavo di alimentazione è rotto o danneggiato?
- La spina di alimentazione è inserita saldamente nella presa?
- La spina di alimentazione è surriscaldata in modo anomalo?

⚠ Nota: Se il cavo di alimentazione e le spine sono danneggiati o macchiati dalla polvere, possono verificarsi scosse elettriche e incendi. In caso di anomalie, scollegare la spina di alimentazione e contattare il fornitore.

Come smontare i componenti

Portabottiglie della porta del frigorifero:

Tenere il portabottiglie con entrambe le mani e spingerlo verso l'alto.

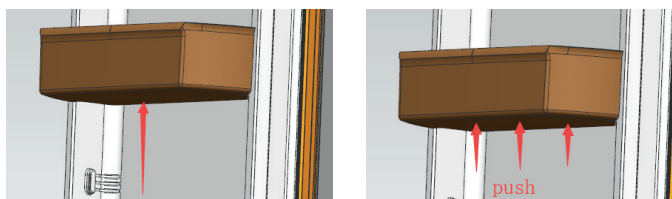

Ripiano del frigorifero:

Tenere un'estremità del ripiano per sollevarlo e nel frattempo tirarlo verso l'esterno: in questo modo è possibile estrarlo.

Semplice analisi ed eliminazione dei guasti

Per quanto riguarda i piccoli guasti elencati di seguito, non tutti necessitano dell'intervento del personale dell'assistenza tecnica per essere risolti; si può provare a risolvere il problema in modo autonomo.

Caso	Ispezione	Soluzioni
<ul style="list-style-type: none"> • Assenza di refrigerazione 	<ul style="list-style-type: none"> • La spina di alimentazione è scollegata? • Interruttori e fusibili sono danneggiati? • Manca l'elettricità o vi è un guasto alla linea? • Dove è installato il frigorifero? È collocato in balconi, garage, magazzini e altri luoghi in cui la temperatura ambiente è inferiore a 10°C? 	<ul style="list-style-type: none"> • Ricollegare la spina • Aprire la porta e verificare se la lampada è accesa. • Manca la corrente o la linea è interrotta? • Installare il frigorifero in un luogo protetto e con una temperatura ambiente superiore a 10°C. Se il frigorifero è installato a una temperatura troppo bassa, il sistema di raffreddamento interno potrebbe non funzionare correttamente.

<ul style="list-style-type: none"> Rumore anomalo 	<ul style="list-style-type: none"> Il frigorifero è stabile? Il frigorifero tocca la parete? 	<ul style="list-style-type: none"> Regolare i piedini regolabili del frigorifero. Distanziare dal muro.
<ul style="list-style-type: none"> Scarsa efficienza refrigerante 	<ul style="list-style-type: none"> Vengono inseriti alimenti caldi o troppi alimenti? La porta viene aperta frequentemente? Il sacchetto per alimenti rimane agganciato alla guarnizione della porta? Il frigorifero è esposto alla luce diretta del sole o si trova in prossimità di un forno o di una stufa? La ventilazione è adeguata? L'impostazione della temperatura è troppo alta? 	<ul style="list-style-type: none"> Riporre gli alimenti nel frigorifero quando gli alimenti caldi si raffreddano. Controllare e chiudere la porta. Allontanare il frigorifero dalla fonte di calore. Mantenere la distanza per una buona ventilazione. Impostare la temperatura appropriata.
<ul style="list-style-type: none"> Odore strano nel frigorifero 	<ul style="list-style-type: none"> Alimenti avariati? Occorre pulire il frigorifero? Sono stati inseriti alimenti dai sapori forti nei sacchetti? 	<ul style="list-style-type: none"> Gettare via gli alimenti avariati. Pulire il frigorifero. Confezionare gli alimenti dai sapori forti.
<ul style="list-style-type: none"> La lampada LED lampeggia sempre 	<ul style="list-style-type: none"> La porta è rimasta aperta per più di 10 minuti? 	<ul style="list-style-type: none"> Chiudere la porta del frigorifero, riaprirla dopo 2 secondi e verificare che la lampada LED torni alla normalità.

⚠ Nota: se le descrizioni di cui sopra non sono applicabili alla risoluzione dei problemi, non smontare e riparare il dispositivo da soli. Le riparazioni effettuate da persone inesperte possono causare lesioni o gravi malfunzionamenti. Contattare il negozio locale in cui è stato effettuato l'acquisto. Questo prodotto deve essere sottoposto a manutenzione da parte di un tecnico autorizzato e devono essere utilizzate solo parti di ricambio originali.

Quando l'apparecchio non viene utilizzato per lunghi periodi, scollegare l'alimentazione elettrica, rimuovere tutti gli alimenti e pulire l'apparecchio, lasciando la porta socchiusa per evitare odori sgradevoli.

Certificazioni

Informazioni elettriche

Questo apparecchio elettrico deve essere collegato a massa.

Questo prodotto è dotato di una spina idonea a tutte le abitazioni provviste di prese di corrente conformi alle specifiche correnti. Se la spina montata non è idonea alla presa di corrente, dovrà essere recisa e smaltita in maniera adeguata. Per evitare un possibile rischio di scossa, non inserire la spina scartata in una presa di corrente.

Questo prodotto è conforme alle direttive CEE.

Avvertenze per lo smaltimento

- Il refrigerante e il materiale schiumogeno ciclopentano utilizzati per il frigorifero sono infiammabili. Pertanto, quando il frigorifero viene rottamato, deve essere mantenuto lontano da qualsiasi fonte di incendio e deve essere recuperato da un'azienda di recupero speciale con una qualifica corrispondente, oltre ad essere smaltito tramite combustione, in modo da evitare danni all'ambiente o qualsiasi altro danno.
- Quando il frigorifero viene rottamato, smontare le porte e rimuovere la guarnizione della porta e dei ripiani; collocare le porte e i ripiani in un luogo appropriato, in modo da evitare qualsiasi rischio di impigliamento per i bambini.

Istruzioni per un recupero sicuro

Smaltimento

I vecchi elettrodomestici hanno ancora un certo valore aggiunto. Un approccio ecologico garantirà il riciclo di preziose materie prime.

I refrigeranti utilizzati nelle apparecchiature e i materiali isolanti richiedono procedure di manipolazione speciali. Assicurarsi che non vi siano danni ai tubi sul retro dell'apparecchiatura prima di maneggiarla.

Informazioni aggiornate sulle possibilità di smaltimento delle vecchie apparecchiature e dei relativi imballaggi possono essere ottenute presso l'ufficio comunale locale

Smaltimento corretto del prodotto	
	<p>Questo marchio indica che il prodotto non deve essere smaltito con altri rifiuti domestici in tutta l'UE. Per evitare possibili danni all'ambiente o alla salute umana dovuti allo smaltimento incontrollato dei rifiuti, riciclarli in modo responsabile per promuovere il riutilizzo sostenibile delle risorse materiali. Per restituire il dispositivo usato, utilizzare i sistemi di restituzione e ritiro o contattare il rivenditore presso il quale è stato acquistato il prodotto. Questi possono portare il prodotto in un apposito centro per il riciclaggio sicuro per l'ambiente.</p>

ISTRUZIONI PER L'INVERSIONE DELLA PORTA

Se l'apparecchio viene posizionato sul retro o sul lato durante questo processo, deve essere lasciato in posizione verticale per 6 ore prima di collegarlo, per evitare di danneggiare i componenti interni.

1. Rimuovere il coperchio dei fori per le viti dal lato superiore sinistro della struttura. Rimuovere il coperchio della cerniera superiore e la cerniera superiore dal lato superiore destro della struttura. Rimuovere la porta del congelatore dalla struttura.
2. Rimuovere la cerniera centrale dal lato destro della struttura. Rimuovere la porta del frigorifero dalla struttura. Rimuovere i coperchi dei fori per le viti dal lato sinistro della struttura. Rimuovere la porta del frigorifero dalla struttura.
3. Rimuovere la cerniera inferiore dal lato inferiore destro della struttura.
4. Rimuovere l'albero del perno dal foro destro della cerniera inferiore, quindi inserire l'albero del perno nel foro sinistro della cerniera inferiore.
5. Montare la cerniera inferiore sul lato inferiore sinistro della struttura.
6. Rimuovere il fermo della porta del congelatore dal lato inferiore destro al lato sinistro della porta. Prendere il fermo della porta sinistra dalla borsa degli accessori e installarlo sul lato inferiore sinistro della porta del frigorifero.
7. Spostare la boccia della porta dal lato superiore destro della porta del frigorifero e rimuovere il coperchio del foro della cerniera dal lato superiore sinistro della porta. Scambiarne le posizioni.
8. Montare la porta del congelatore sulla struttura. Montare la cerniera centrale sul lato sinistro della struttura. Montare i coperchi dei fori per le viti sul lato destro della struttura.
9. Montare la porta del frigorifero sulla struttura. Montare la cerniera superiore sul lato superiore sinistro della struttura. Montare il coperchio dei fori per le viti sul lato superiore destro della struttura.

Nota: queste istruzioni si riferiscono ai modelli forniti dalla fabbrica con una porta a battente destra. Se l'apparecchio è dotato di un'oscillazione a sinistra, assicurarsi di invertire i termini "sinistra" e "destra" in queste istruzioni.

