

Gebrauchsanweisung
Instructions for use
Mode d'emploi
Gebruiksaanwijzing
Istruzioni per l'uso

Brugsanvisning
Bruksanvisning
Käyttöohje
Manual de utilização
Instrucciones para el uso

Οδηγίες χρήσης
Instrukcje użytkowania
Használati utasítás
Инструкция за употреба
Қолдану бойынша нұсқаулық

Návod k použití
Návod na použitie
Instrucţiuni de utilizare
Инструкції по експлуатації
Інструкція з експлуатації

DEUTSCH	Gebrauchsanweisung	Seite 4
ENGLISH	Instructions for use	Page 18
FRANÇAIS	Mode d'emploi	Page 33
NEDERLANDS	Gebruiksaanwijzing	Pagina 47
ESPAÑOL	Instrucciones para el uso	Página 61
PORTUGUÊS	Manual de utilização	Página 75
ITALIANO	Istruzioni per l'uso	Pagina 89
ΕΛΛΑΣ	Οδηγίες χρήσης	Σελίδα 103
SVENSKA	Bruksanvisning	Sidan 117
NORSK	Bruksanvisning	Side 131
DANSK	Brugsanvisning	Side 145
SUOMI	Käyttöohje	Sivu 159
POLSKI	Instrukcje użytkowania	Strona 173
ČESKY	Návod k použití	Strana 187
SLOVENSKY	Návod na použitie	Strana 201
MAGYAR	Használati utasítás	Oldal 215
РУССКИЙ	Инструкции по эксплуатации	Страница 229
БЪЛГАРСКИ	Инструкция за употреба	Страница 243
ROMANA	Instrucțiuni de utilizare	Pagina 257
СРПСКИ	Упутство за употребу	Страна 271
SLOVENSKO	Navodila za uporabo	Stran 285

SICHERHEITSHINWEISE

WICHTIG! DIESE HINWEISE MÜSSEN GELESEN UND EINGEHALTEN WERDEN

Vor der Benutzung des Gerätes die vorliegenden Sicherheitshinweise sorgfältig lesen.

Bewahren Sie diese griffbereit zum Nachschlagen auf. Die vorliegenden Anleitungen und das Gerät liefern Ihnen wichtige Sicherheitsanweisungen, die stets zu befolgen sind. Der Hersteller lehnt jede Haftung ab bei Missachtung der vorliegenden Sicherheitsanweisungen, bei unsachgemäßem Gerätegebrauch oder bei falscher Einstellung der Bedienelemente.

SICHERHEITSANWEISUNGEN

Kleinkinder (0-3 Jahre) und Kinder (3-8 Jahre) dürfen ohne Aufsicht nicht mit dem Gerät allein gelassen werden.

Kinder ab 8 Jahren und Personen mit reduzierten physischen, sensorischen oder geistigen Fähigkeiten oder ohne Erfahrung und Kenntnis des Gerätes dürfen das Gerät nur unter Aufsicht oder nach Belehrung über den sicheren Gebrauch benutzen, wenn sie die bestehenden Gefahren eindeutig verstanden haben.

Lassen Sie Kinder nicht mit dem Gerät spielen. Die Reinigung und Pflege des Gerätes darf von Kindern nicht ohne Aufsicht durchgeführt werden.

ZULÄSSIGER GEBRAUCH

Das Gerät ist nur für den Haushalt bestimmt und darf nicht gewerblich genutzt werden.

Das Gerät darf nicht im Außenbereich eingesetzt werden.

Lagern Sie keine explosiven oder entzündbaren Stoffe wie Spraydosen oder Benzin und sonstige feuergefährliche Materialien in der Nähe des Gerätes: Brandgefahr, wenn das Gerät unbeabsichtigt eingeschaltet wird.

VORSICHT: Das Gerät ist nicht für den Betrieb mit einem extern Timer oder einer separaten Fernsteuerung ausgelegt.

Das Gerät ist für die Verwendung in einem normalen Haushalt und für ähnliche Verwendungszwecke bestimmt, wie:

- Belegsküchen in Geschäften, Büros und andere Arbeitsumgebungen;
- Bauernhäuser und für Gäste in

Hotels, in Motels und anderen Gästehäusern;

- Pensionen oder Ferienwohnungen;
- Catering und ähnliche nicht für den Einzelhandel bestimmte Einrichtungen.

Die im Gerät verwendete Lampe ist spezifisch für Haushaltsgeräte bestimmt und ist nicht für die Beleuchtung von Räumen der Wohnung geeignet (CE-Richtlinie 244/2009).

Das Gerät ist für den Einsatz in Räumen mit den folgenden Temperaturbereichen ausgelegt, die ihrerseits von der Klimaklasse auf dem Typenschild abhängig sind. Wird der vorgegebene Temperaturbereich für das Gerät für einen längeren Zeitraum unter- oder überschritten, kann es zu Funktionsstörungen kommen.

Klimaklasse Raum- Temp. (°C)

SN	von 10 bis 32
N	von 16 bis 32
ST	von 16 bis 38
T	von 16 bis 43

Dieses Gerät ist FCKW-frei. Der Kältekreis enthält R600a (HC).

Hinweis zu Geräten mit Isobutan (R600a):

Isobutan ist ein natürliches Gas ohne umweltschädigende Auswirkungen, es ist jedoch leicht entflammbar.

Die Leitungen des Kältekreises müssen daher unbedingt auf ihre Unversehrtheit überprüft werden.

Achten Sie beim Entleeren des Kältekreislauf ganz besonders auf beschädigte Rohrleitungen.

VORSICHT: Nicht die Leitungen des Kühlkreislaufs beschädigen.

VORSICHT: Halten Sie die Belüftungsöffnungen des Geräts im Gehäuse oder im Einbauschränk stets frei.

VORSICHT: Greifen Sie zum Beschleunigen des Abtauvorgangs niemals zu anderen mechanischen, elektrischen oder chemischen Hilfsmitteln als den vom Hersteller empfohlenen.

VORSICHT: Keine elektrischen Geräte in den Gerätekästen verwenden, wenn diese nicht ausdrücklich vom Hersteller genehmigt sind.

VORSICHT: Nicht direkt an die Wasserleitung angeschlossene Eisautomaten und/oder Wasserspender dürfen nur mit Trinkwasser gefüllt werden

VORSICHT: Eisautomaten und/oder Wasserspender müssen an eine Wasserleitung angeschlossen werden, die nur Trinkwasser mit einem Hauptdruck zwischen 0,17 und 0,81 MPa (1,7 und 8,1 bar) abgibt.

Verschlucken Sie die in den (eventuell vorhandenen) Kälteakkus enthaltene (ungiftige) Flüssigkeit nicht.

Verzehren Sie Eiswürfel oder Wassereis nicht sofort nach der Entnahme aus dem Gefrierraum, da sie Kälteverbrennungen hervorrufen können.

Produkte mit eingebautem Luftfilter in dem zugänglichen Lüfterdeckel dürfen nicht ohne Luftfilter betrieben werden.

Stellen Sie keine Glasbehälter mit flüssigem Inhalt in den Gefrierraum, da diese platzen können.

Das Gebläse (soweit eingebaut) nicht mit Lebensmitteln verdecken.

Kontrollieren Sie nach dem Einlegen von Lebensmitteln, dass die Kühltür und insbesondere die Gefrierschranktür korrekt geschlossen sind.

Beschädigte Dichtungen umgehend ersetzen.

Verwenden Sie den Kühlraum nur zur Lagerung von frischen Lebensmitteln und den Gefrierraum nur zur Lagerung von Tiefkühlware, zum Einfrieren frischer Lebensmittel und zur Herstellung von Eiswürfeln. Unverpackte Lebensmittel so lagern, dass sie nicht mit den Innenwänden des Kühl- bzw. Gefrierraums in Berührung kommen. Die Geräte können Spezialfächer

(Fach für frische Lebensmittel, Null-Grad-Box usw.) aufweisen. Falls in der Gebrauchsanweisung des Produktes keine abweichenden Anleitungen aufgeführt sind, können die Fächer entfernt werden, ohne die Leistung zu beeinträchtigen. C-Pentan wird als Treibmittel für Isolierschaum verwendet und ist ein entflammbares Gas.

INSTALLATION

Installation und Reparaturen müssen von einer Fachkraft gemäß den Herstelleranweisungen und den gültigen örtlichen Sicherheitsbestimmungen ausgeführt werden. Führen Sie keine Reparaturen oder den Austausch von Bauteilen selbstständig aus, wenn dies im Benutzandbuch nicht ausdrücklich erwähnt ist.

Lassen Sie keine Installationsarbeiten von Kindern ausführen. Halten Sie Kinder während der Installation fern. Bewahren Sie das Verpackungsmaterial (Plastikbeutel, Styroporsteile usw.) während und nach der Installation außerhalb der Reichweite von Kindern auf.

Für die Handhabung und die Installation des Geräts sind zwei oder mehrere Personen erforderlich. Zum Auspacken und Installieren des Gerätes Schutzhandschuhe tragen.

Achten Sie beim Bewegen des Gerätes darauf, nicht den Fußboden (z. B. Parkett) zu beschädigen.

Installieren Sie das Gerät auf einer für das Gewicht ausgelegten Fußbodenfläche und wählen Sie einen seinen Abmessungen und seinem Verwendungszweck entsprechenden Raum.

Überprüfen Sie das Gerät nach dem Auspacken auf eventuelle Transportschäden. Wenden Sie sich im Falle von Schäden an Ihren Händler oder an den nächsten Kundendienst.

Vor der Installation muss das Gerät vom Stromnetz getrennt werden.

Achten Sie bei der Installation darauf, dass das Netzkabel nicht beschädigt wird. Lassen Sie zur ausreichenden Belüftung an beiden Seiten und oberhalb des Geräts einen Zwischenraum frei.

Der Abstand zwischen der Geräterückseite und der Wand hinter dem Gerät muss 50 mm betragen, um der Berührung von heißen Oberflächen vorzubeugen. Ein geringerer Abstand erhöht den Energieverbrauch des Produktes.

Das Gerät nur nach Beendigung der Installation in Betrieb setzen.
Warten Sie vor der Inbetriebnahme des Gerätes mindestens zwei Stunden, damit der Kühlkreislauf seine volle Funktionstüchtigkeit erreichen kann.
Stellen Sie das Gerät nicht neben einer Wärmequelle auf.

ELEKTRISCHE SICHERHEITSHINWEISE

Das Gerät muss entsprechend den gültigen Sicherheitsbestimmungen mit einem allpoligen Schalter mit einer Mindestkontaktöffnungsweite von 3 mm an das Stromnetz angeschlossen werden. Außerdem ist die Erdung gesetzlich vorgeschrieben.

Passt der mitgelieferte Stecker nicht zur Steckdose, wenden Sie sich bitte an einen qualifizierten Elektriker.

Das Netzkabel muss lang genug sein, um das Gerät nach dem Einbau in das Küchenmöbel mit der Steckdose zu verbinden. Ziehen Sie nicht am Netzkabel. Ein beschädigtes Netzkabel muss durch ein gleichwertiges ersetzt werden.

Das Netzkabel darf nur von einer Fachkraft gemäß den Herstelleranweisungen und den gültigen örtlichen Sicherheitsbestimmungen ersetzt werden.

Wenden Sie sich an den autorisierten Kundendienst.

Passt der mitgelieferte Stecker nicht zur Steckdose, wenden Sie sich bitte an einen qualifizierten Elektriker.

Keine Verlängerungskabel, Mehrfachsteckdosen oder Adapter verwenden.

Das Gerät nicht benutzen, wenn das Netzkabel oder der Stecker beschädigt ist, wenn das Gerät fehlerhaft funktioniert, beschädigt oder umgestürzt ist. Das Netzkabel von heißen Oberflächen entfernt halten.

Die elektrischen Bauteile dürfen nach der Installation dem Benutzer nicht zugänglich sein.

Berühren Sie das Gerät nicht mit einem nassen Körperteil und benutzen Sie das Gerät nicht barfuß.

REINIGUNG UND PFLEGE

Tragen Sie bei der Reinigung und Pflege Schutzhandschuhe.

Vor der Reinigung und Wartung muss das Gerät vom Stromnetz getrennt werden.

Auf keinen Fall einen Dampfreiniger benutzen.

Verwenden Sie weder Scheuerpaste noch Reinigungsmittel wie Topfreiniger, Fensterspray, feuergefährliche Flüssigkeiten, Reinigungspaste, konzentrierte Reinigungsmittel, Bleichmittel oder benzinhaltige Reinigungsmittel auf Kunststoffteilen, Innen- oder Türablagen oder Dichtungen. Benutzen Sie keine Papiertücher, Topfreiniger oder scharfen Gegenstände.

HINWEISE ZUM UMWELTSCHUTZ

ENTSORGUNG DER VERPACKUNG

Das Verpackungsmaterial ist zu 100% wiederverwertbar und trägt das Recycling-Symbol. ♻️.

Werfen Sie das Verpackungsmaterial deshalb nicht einfach fort, sondern entsorgen Sie es entsprechend den von den lokalen Behörden erlassenen Bestimmungen.

VERSCHROTEN VON HAUSHALTSGERÄTEN

Machen Sie vor der Entsorgung das Gerät durch Abschneiden des Netzkabels funktionsuntüchtig und entfernen Sie die Türen und Ablageflächen im Gerät, damit Kinder nicht ungehindert in das Geräteinnere klettern und eingeschlossen werden können.

Dieses Gerät wurde aus recycelbaren ♻️ oder wiederverwendbaren Werkstoffen hergestellt. Entsorgen Sie das Gerät im Einklang mit den lokalen Vorschriften zur Abfallbeseitigung. Genauere Informationen zu Behandlung, Entsorgung und Recycling von elektrischen Haushaltsgeräten erhalten Sie bei Ihrer örtlichen Verwaltungsstelle, der Müllabfuhr oder dem Händler, bei dem Sie das Gerät gekauft haben. Dieses Gerät ist gemäß der Europäischen Richtlinie 2012/19/EC für Elektro- und Elektronik-Altgeräte (WEEE) gekennzeichnet. Sie leisten einen positiven Beitrag zum Umwelt- und Gesundheitsschutz, wenn Sie dieses Gerät einer gesonderten Abfallsammlung zuführen. Unsachgemäße Entsorgung des Produktes hat dagegen negative Auswirkungen auf Umwelt und Gesundheit.

Das Symbol  auf dem Produkt oder den Begleitpapieren weist darauf hin, dass es nicht als Hausmüll behandelt werden darf, sondern einer besonderen Sammelstelle für das Recycling von elektrischen und elektronischen Geräten übergeben werden muss.

ENERGIESPARTIPPS

Das Produkt in einem trockenen, gut belüfteten Raum aufstellen, entfernt von Wärmequellen (z.B. Heizkörpern, Herden usw.) und an einer Stelle, die nicht direkter Sonneneinstrahlung ausgesetzt ist. Bei Bedarf eine Isolierplatte verwenden Halten Sie sich für korrekte Belüftung an die Installationsanweisungen. Unzureichende Belüftung auf der Rückseite des Produktes erhöht den Energieverbrauch und reduziert das Kühlvermögen.

Die Innentemperaturen des Geräts hängen von der Raumtemperatur, der Häufigkeit der Türöffnungen und dem Gerätestandort ab. Bei der Temperatureinstellung sind diese Faktoren zu berücksichtigen.

Öffnen Sie die Türen so wenig wie möglich. Tauen Sie Tiefkühlkost im Kühlschrank auf. Die niedrige Temperatur der Tiefkühlware kühlt die Lebensmittel im Kühlschrank.

Lassen Sie warme Speisen und Getränke abkühlen, bevor Sie diese in das Gerät stellen. Die Anordnung der Abstellflächen im Kühlschrank hat keinen Einfluss auf effizienten Energieverbrauch. Speisen sollten so auf die Abstellflächen gelegt werden, dass die korrekte Luftzirkulation gewährleistet ist (die Speisen dürfen sich nicht berühren, Abstand zwischen Speisen und zur Rückwand einhalten).

Die Lagerkapazität für Kühlgut kann durch Entfernen der Kästen und der eventuell installierte Stopp-Frost-Ablagen erhöht werden, die einen gleichwertigen Energieverbrauch aufrecht erhalten.

Produkte der höheren Energieklasse sind mit hocheffizienten Motoren ausgerüstet, die länger eingeschaltet sind, aber einen niedrigeren Energieverbrauch haben.

Seien Sie nicht besorgt, wenn der Motor länger läuft.

KONFORMITÄTSERKLÄRUNG

Entwicklung, Bau und Vertrieb des Gerätes entsprechen voll den Anforderungen der folgenden europäischen Richtlinien: LVD 2011/35/EU, EMC 2014/30/EU und RoHS 2011/65/EU.

Entwicklung, Bau und Vertrieb des Gerätes entsprechen voll den Anforderungen der folgenden europäischen Richtlinien für Ökodesign und Energielabel: 2009/125/EC und 2010/30/EU.

ÜBERBLICK

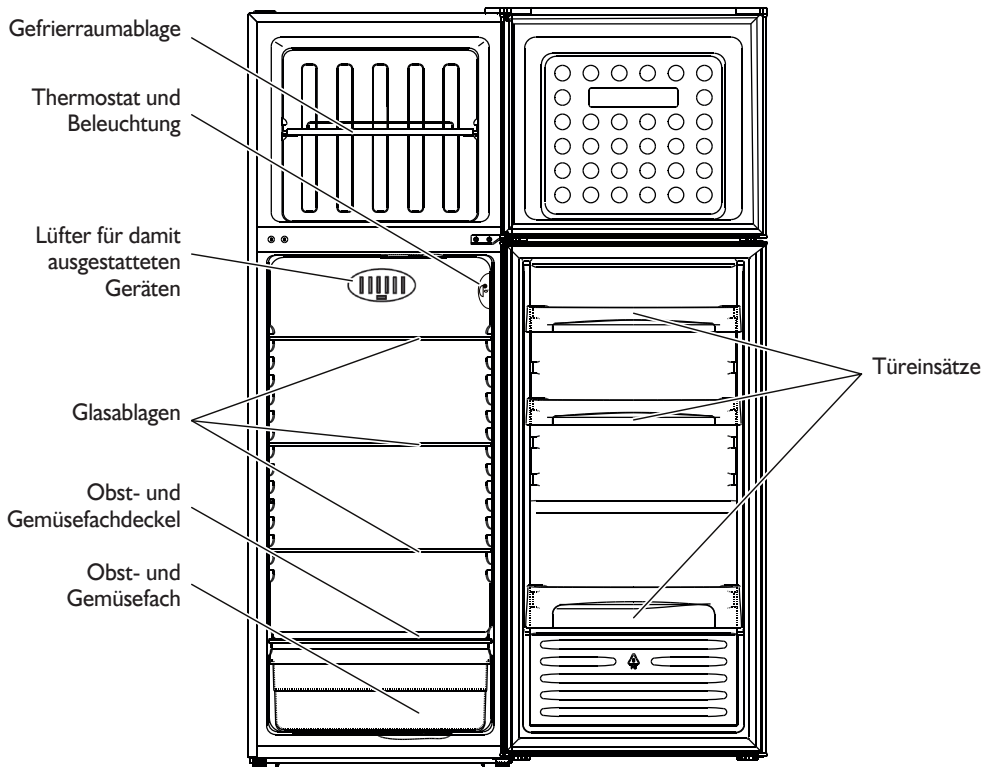

Diese Abbildung ist nur hinweisend, für Einzelheiten siehe Ihr Gerät.

BENUTZUNG DES KÜHLRAUMS

Dieses Gerät ist ein Kühlschrank mit ******* Sterne - Gefrierfach

Das Abtauen des Kühlraums erfolgt vollautomatisch.

Einschalten des Kühlschranks

Schließen Sie den Netzstecker an.

Der Thermostat ermöglicht die Temperatureinstellung in beiden Teilen: Kühl- und Gefriereteil.

Einstellen der Innentemperatur beider Teile:

1. Befolgen Sie für den korrekten Betrieb des Geräts und die optimale Aufbewahrung der Lebensmittel **die Anleitungen auf dem beigelegten Produktblatt für die Thermostateinstellung.**
2. Drehen Sie zur Temperatureinstellung im Kühlraum den Thermostatkopf wie folgt:
 - auf **niedrige Zahlen/MIN** stellen, wenn Sie eine **WENIGER KALTE** Innentemperatur wünschen;
 - auf **höhere Zahlen/MAX** stellen, wenn Sie **KÄLTERE** Innentemperaturen wünschen.

Thermostat auf 0: Kühlung und Beleuchtung abgeschaltet.

3. Drücken Sie die Taste (**Abb. G**), um die Anti-Kondensat-Vorrichtung einzuschalten.

Hinweis:

Die Raumtemperatur, die Häufigkeit der Türöffnungen und der Aufstellungsort des Geräts können die Innentemperatur beeinflussen. Bei der Thermostateinstellung müssen diese Faktoren berücksichtigt werden.

Aufbewahrung von Lebensmitteln im Kühlschrank

Lagern Sie die Lebensmittel wie auf der Abbildung gezeigt ein.

- A.** Gekochte Speisen
- B.** Fisch, Fleisch
- C.** Obst und Gemüse
- D.** Flaschen
- E.** Eier
- F.** Butter, Milchprodukte, Käse

Hinweis:

- Der Abstand zwischen den Abstellflächen und der Innenrückwand muss eine freie Luftzirkulation gewährleisten.
- Lagern Sie die Lebensmittel so, dass sie nicht mit der Rückwand des Kühlraums in Berührung kommen.
- Lagern Sie keine warmen Speisen ein.
- Bewahren Sie Flüssigkeiten in geschlossenen Behältern auf.
- Die Aufbewahrung von Gemüse mit hohem Wassergehalt kann zur Bildung von Kondenswasser im Gemüsefach führen: dies beeinträchtigt den korrekten Betrieb des Geräts nicht.

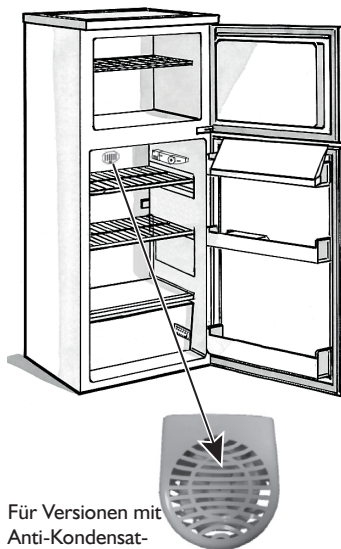

Für Versionen mit Anti-Kondensat-System

Abb. G

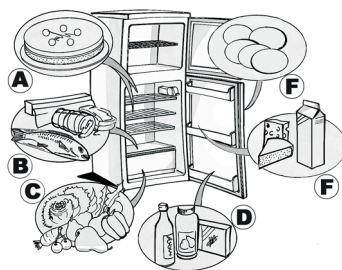

BENUTZUNG DES GEFRIERTEILS

Der Gefrierraum hat ******* Sterne.

Sie können darin Tiefkühlware bis zum Verfalldatum auf der Packung aufbewahren. Es können auch frische Speisen eingefroren werden. Diese sind auf das Gitter im oberen Teil zu legen, um den Kontakt mit den im unteren Teil des Fachs befindlichen, bereits tiefgefrorenen Speisen zu vermeiden. Die Menge frischer Lebensmittel, die innerhalb von 24 Stunden eingefroren werden kann, ist auf dem Typenschild angegeben.

Wichtig:

Vor dem Einfrieren frische Lebensmittel einwickeln und verschließen in:

- Aluminium- oder Klarsichtfolie, wasserdichte Kunststoffbeutel, Polyäthylenbehälter mit Deckel oder zum Einfrieren frischer Lebensmittel geeignete Tiefkühlbehälter.
- Bei einem Stromausfall hält das Tiefkühlfach eine zur Aufbewahrung der Lebensmittel ausreichende Temperatur aufrecht. Während dieser Zeit sollte die Tür des Fachs allerdings nicht geöffnet werden.

Wichtig:

Die nebenstehende Tabelle führt die empfohlenen maximalen

Lagerzeiten für eingefrorene frische Lebensmittel auf.

Achten Sie bitte beim Einkauf von Tiefkühlware auf Folgendes:

- Die Verpackung darf nicht beschädigt sein (da sonst der Inhalt leicht ungenießbar werden könnte). Wenn die Verpackung aufgebläht ist oder feuchte Flecken aufweist, wurde das Produkt nicht optimal gelagert und der Inhalt könnte angetaut sein.
- Legen sie beim Einkaufen die Tiefkühlware erst am Ende des Einkaufs in den Einkaufswagen und transportieren Sie sie stets in einer Kühltasche.
- Legen Sie die Tiefkühlware zu Hause sofort ins Gefrierfach.
- Frieren Sie teilweise angetaute Tiefkühlware nicht erneut ein.
Verbrauchen Sie diese innerhalb von 24 Stunden.
- Vermeiden Sie Temperaturschwankungen oder reduzieren Sie diese auf ein Minimum.
Beachten Sie das auf der Verpackung angegebene Haltbarkeitsdatum.
- Befolgen Sie für die Konservierung von Tiefkühlware stets die Anweisungen auf der Verpackung.

Bereitung von Eiswürfeln

- Füllen Sie die Eiswürfelschale zu 3/4 mit Wasser und stellen Sie diese in das Gefrierfach.
Falls die Schale auf dem Boden festfriert, dürfen Sie zum Lösen keine spitzen oder scharfen Utensilien verwenden.

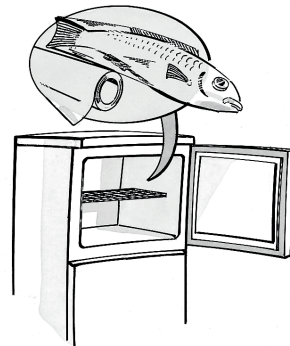

MONATE	LEBENSMITTEL
1-3	
4-7	
8-12	

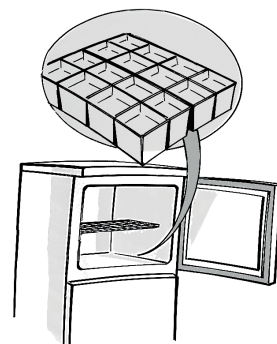

ABTAUEN UND REINIGEN DES GEFRIERSCHRANKS

Wir empfehlen, den Gefrierteil ein- oder zweimal jährlich bzw. immer dann abzutauen, wenn sich an den Wänden eine Eisschicht von 3 mm gebildet hat. Tauen Sie den Gefrierraum ab, wenn er leer ist.

1. Entnehmen Sie alle Lebensmittel aus dem Gefrierteil und wickeln Sie sie eng aneinander in Zeitungspapier. Bewahren Sie sie an einem kühlen Ort oder in einer Kühltasche auf.
2. Trennen Sie das Gerät vom Stromnetz.
3. Lassen Sie die Tür offen, damit der Reif abtauen kann.
4. Entfernen Sie das Tauwasser, das sich auf dem Geräteumboden angesammelt hat
5. Säubern Sie den Innenraum mit einem mit lauwarmem Wasser und einem milden Reinigungsmittel angefeuchteten Schwammtuch.

Verwenden Sie keine Scheuermittel.

6. Spülen Sie nach und trocknen Sie sorgfältig ab.

Hinweis: Keine spitzen oder scharfen Metallwerkzeuge zur Reifbeseitigung verwenden und das Gefrierfach nicht künstlich erhitzen.

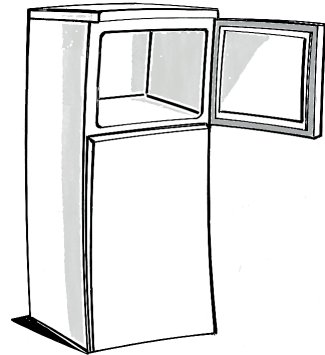

REINIGUNG DES KÜHLTEILS

Den Kühlschrankraum regelmäßig reinigen

Das Abtauen des Kühlraums erfolgt vollautomatisch.

Die von Zeit zu Zeit an der Innenrückwand des Kühlraums auftretenden Wassertropfen zeigen an, dass die automatische Abtauphase aktiv ist.

Das Tauwasser wird automatisch in eine Abflussöffnung geleitet und anschließend in einem Behälter gesammelt, wo es verdampft.

Machen Sie das Gerät vor jeder Reinigungs- und Wartungsarbeit spannungslos

- Einen mit lauwarmem Wasser und/oder einem milden Reinigungsmittel befeuchteten Schwamm verwenden.
- Spülen Sie nach und reiben Sie mit einem weichen Tuch trocken.

Verwenden Sie keine Scheuermittel.

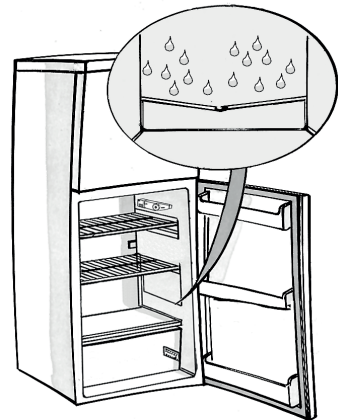

REINIGUNG UND PFLEGE

Vacation (Funktion Urlaub)

1. Kühl- und Gefrierabteil leeren
2. Trennen Sie das Gerät von der Stromversorgung.
3. Den Gefriereteil abtauen, reinigen und beide Teile sorgfältig abtrocknen
4. Die Türen offen lassen, um die Bildung von unangenehmen Gerüchen zu vermeiden

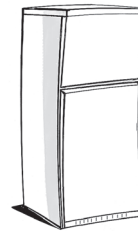

ERST EINMAL SELBST PRÜFEN

1. Das Gerät funktioniert nicht.

- Liegt ein Stromausfall vor?
- Ist der Netzstecker richtig angeschlossen?
- Ist der Zweipolschalter eingeschaltet?
- Ist die Sicherung durchgebrannt?
- Ist das Netzkabel beschädigt?
- Steht der Thermostat auf 0 (Stop)?

2. Die Temperatur in den Geräteräumen ist nicht kalt genug.

- Ist die Tür korrekt geschlossen?
- Ist das Gerät in der Nähe einer Wärmequelle aufgestellt?
- Ist der Thermostat richtig eingestellt?
- Sind die Lüftungsgitter verdeckt?

3. Die Temperatur im Kühlraum ist zu tief.

- Ist der Thermostat richtig eingestellt?

4. Wasser steht auf dem Boden des Kühlraums.

- Ist der Tauwasserabfluss verstopft?

5. Die Innenbeleuchtung funktioniert nicht.

Prüfen Sie zuerst Punkt 1, dann:

- Trennen Sie das Gerät von der Stromversorgung.
Für den Austausch der Glühbirne siehe Angaben und Zeichnung in der beigelegten Tabelle.
- Die Glühbirne kontrollieren und ggf. ersetzen. Max. 15 W starke Birnen verwenden

6. Übermäßige Reifbildung im Gefrierraum

- Ist die Tür korrekt geschlossen?
- Blockieren eingelagerte Lebensmittel das Schließen der Tür?

Achtung:

- Die vorderen Kante des Gerätes kann heiß sein. Das verhindert die Kondensatbildung und stellt keinen Defekt dar.
- Gluckergeräusche und leichtes Zischen des Kältekreises sind durchaus normal.

TECHNISCHER KUNDENDIENST

Bevor Sie den Kundendienst rufen:

1. Prüfen Sie zuerst, ob Sie die Störung selbst beheben können (Siehe "Erst einmal selbst prüfen").
2. Schalten Sie das Gerät nochmals ein, um zu prüfen, ob die Störung immer noch vorliegt. Wenn Sie keinen Erfolg hatten, schalten Sie das Gerät aus, ziehen Sie den Stecker aus der Steckdose und wiederholen Sie den Versuch nach einer Stunde.
3. Bleibt das Ergebnis negativ, benachrichtigen Sie den Kundendienst.

Machen Sie dabei bitte folgende Angaben:

- die Art der Störung,

- das Gerätemodell,
- die Servicenummer (die Ziffer hinter dem Wort "SERVICE" auf dem Typenschild im Geräteinnern)
- Ihre vollständige Anschrift,
- Ihre Telefonnummer mit Vorwahl.

SERVICE 0000 000 00000



Hinweis

Der Türanschlag kann gewechselt werden. Sollte der Kundendienst den Türanschlagwechsel durchführen, fällt dies nicht unter die Garantieleistung.

TÜRANSCHLAGWECHSEL

Erforderliches Werkzeug: Kreuzschrauben-, Flachsraubendreher, Sechskantschlüssel.

- Sicherstellen, dass das Gerät vom Netz getrennt und leer ist.
 - Für den Ausbau der Tür das Gerät nach hinten kippen. Das Gerät auf einer festen Unterlage blockieren, damit es während des Wechsels des Türanschlags nicht verrutscht.
 - Alle ausgebauten Teile für den Wiedereinbau der Tür beiseite legen.
 - Das Gerät nicht flach auf den Boden legen. Die Kühlanlage kann beschädigt werden.
 - Das Gerät sollte beim Zusammenbau von zwei Personen gehandhabt werden.
1. Die obere Scharnierabdeckung und danach das obere Scharnier abschrauben. Dann die obere Tür anheben und zur Vermeidung von Kratzern und Beschädigungen auf einer weichen Matte absetzen.

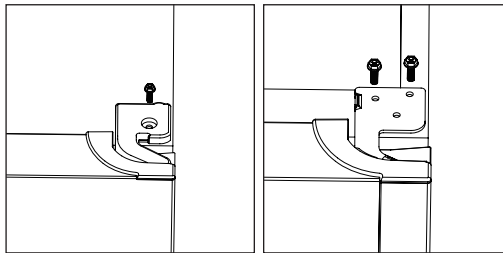

2. Den Stift mit einem Schraubendreher entfernen und die Scharnierhalterung umdrehen. Dann den Stift wieder in die Halterung einstecken.

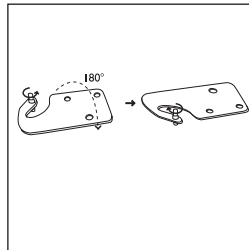

3. Die obere linke Schraubenabdeckung entfernen.

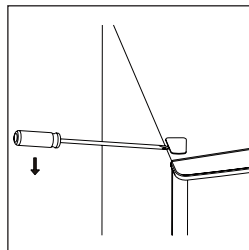

4. Das mittlere Scharnier abschrauben.

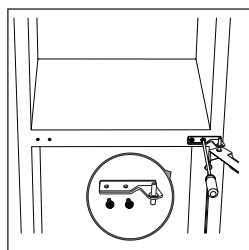

5. Die Abdeckung der Scharnierbohrung auf die andere Seite versetzen. Dann die untere Tür anheben und zur Vermeidung von Kratzern und Beschädigungen auf einer weichen Matte absetzen.

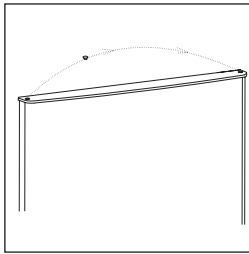

6. Die Abdeckkappen von der linken auf die rechte Seite versetzen.

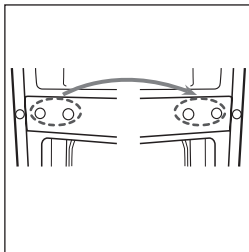

7. Das untere Scharnier abschrauben. Danach auf beiden Seiten die verstellbaren Standfüße entfernen.

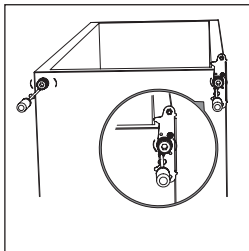

8. Den unteren Scharnierstift ausschrauben und entfernen, die Halterung umdrehen und wieder einsetzen.

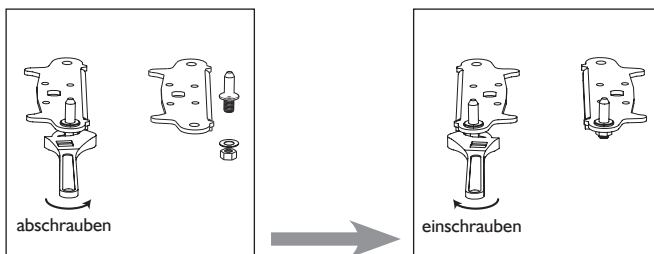

9. Die Türhalterung auf den unteren Scharnierzapfen setzen. Die verstellbaren Füße wieder anbringen. Die untere Tür auf die andere Seite versetzen.

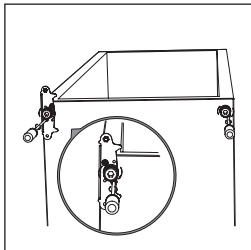

10. Das mittlere Türscharnier um 180° drehen und auf die gegenüberliegende Seite versetzen. Den mittleren Scharnierstift in das obere Loch der unteren Tür einsetzen und die Schrauben festziehen.

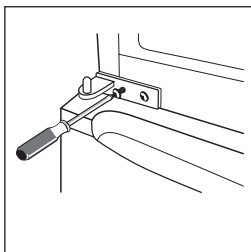

11. Die obere Tür wieder einhängen. Sicherstellen, dass die Tür waagrecht und senkrecht ausgerichtet ist und dass die Dichtung überall plan anliegt, bevor Sie das obere Scharnier endgültig fest anziehen. Dann das obere Scharnier anbringen, auf dem Gerät oben festschrauben und die Scharnierabdeckung (im Zubehörbeutel) anschrauben.

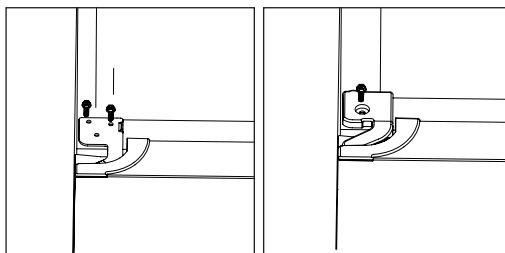

12. Die Schraubenabdeckung anbringen.

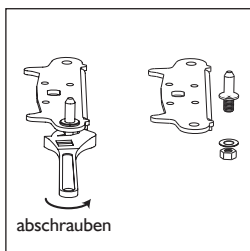

INSTALLATION

HINTERE ABSTANDHALTER

Die hinteren Abstandhalter auf der Geräterückseite anbringen.

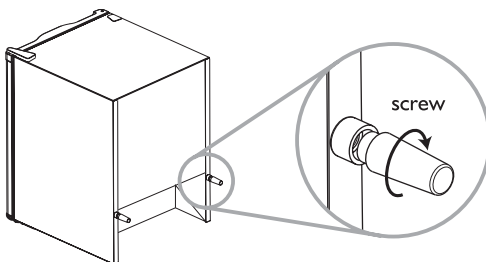

PLATZBEDARF

- Lassen Sie ausreichend Freiraum zum Öffnen der Tür.
- Lassen Sie auf beiden Seiten einen Freiraum von mindestens 50 mm.

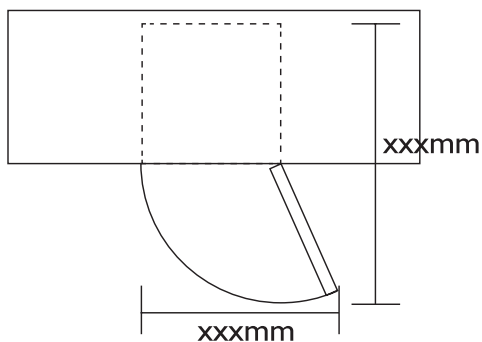

AUSRICHTEN DES GERÄTES

Benutzen Sie dazu die beiden Nivellierfüße auf der Frontseite des Gerätes.

Wenn das Gerät nicht ausgerichtet ist, dichten die Türen und die Magnetdichtungen nicht perfekt ab.

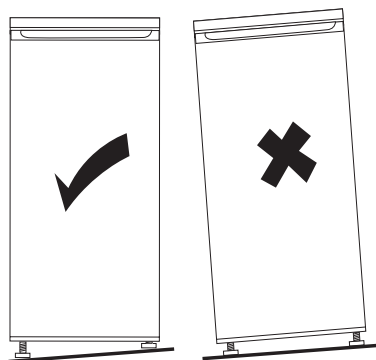

SAFETY INSTRUCTIONS

IMPORTANT TO BE READ AND OBSERVED

Before using the appliance carefully read these safety instructions. Keep them close at hand for future reference. These instructions and the appliance itself provide important safety warnings, to be observed at all times. The manufacturer declines any liability for failure to observe these safety instructions, for inappropriate use of the appliance or incorrect setting of controls.

SAFETY WARNINGS

Very young (0-3 years) and young children (3-8 years) shall be kept away from the appliance unless continuously supervised.

Children from 8 years old and above and persons with reduced physical, sensory or mental capabilities or lack of experience and knowledge can use this appliance only if they are supervised or have been given instructions on safe use and understand the hazards involved.

Children must not play with the appliance. Cleaning and user maintenance must not be carried out by children without supervision.

PERMITTED USE

This appliance is solely for domestic, not professional use.

Do not use the appliance outdoors.

Do not store explosive or flammable substances such as aerosol cans and do not place or use gasoline or other flammable materials in or near the appliance: a fire may break out if the appliance is inadvertently switched on.

CAUTION: The appliance is not intended to be operated by means of an external timer or separate remote controlled system.

This appliance is intended to be used in household and similar applications such as:

- staff kitchen areas in shops, offices and other working environments;
- farm houses and by clients in hotels, motels and other residential type environments;

- bed and breakfast type environments;
- catering and similar non-retail applications.

The bulb used inside the appliance is specifically designed for domestic appliances and is not suitable for general room lighting within the home (EC Regulation 244/2009).

The appliance is arranged for operation in places where the temperature comes within the

following ranges, according to the climatic class given on the rating plate. The appliance may not work properly if it is left for a long time at a temperature outside the specified range.

Climatic Class Amb. T. (°C)

SN From 10 to 32

N From 16 to 32

ST From 16 to 38

T From 16 to 43

This appliance does not contain CFCs. The refrigerant circuit contains R600a (HC).

Appliances with Isobutane (R600a): isobutane is a natural gas without environmental impact, but is flammable.

Therefore, make sure the refrigerant circuit pipes are not damaged. Keep special attention in case of damaged pipes emptying the refrigerant circuit.

WARNING : Do not damage the appliance refrigerant circuit pipes.

WARNING : Keep ventilation openings, in the appliance enclosure or in the built-in structure, clear of obstruction.

WARNING : Do not use mechanical, electric or chemical means other than those recommended by the Manufacturer to speed up the defrost process.

WARNING : Do not use or place electrical devices inside the appliance compartments if they are

not of the type expressly authorised by the Manufacturer.

WARNING : Ice makers and or water dispensers not directly connected to the water supply must be filled with potable water only

WARNING : Automatic icemakers and/or water dispensers must be connected to a water supply that delivers potable water only, with main water pressure between 0,17 and 0,81 MPa (1,7 and 8,1 bar).

Do not swallow the contents (non-toxic) of the ice packs (in some models).

Do not eat ice cubes or ice lollies immediately after taking them out of the freezer since they may cause cold burns.

For products designed to use an air filter inside an accessible fan cover, the filter shall be always in position when the refrigerator is in function. Do not store glass containers with liquids in the freezer compartment since they may break.

Do not obstruct the fan (if available) with food items.

After placing the food check if the door of compartments closes properly, especially the freezer door. Damaged gasket must be replaced as soon as possible.

Use the refrigerator compartment only for storing fresh food and the freezer compartment only for storing frozen food, freezing fresh food and making ice cubes.

Avoid storing unwrapped food in direct contact with internal surfaces of the refrigerator or freezer compartments.

Appliances could have special compartments (Fresh Food Compartment, Zero Degree Box,...).

In case not differently specified in the specific booklet of product, they can be removed, maintaining equivalent performances.

C-Pentane is used as blowing agent in the insulation foam and it is a flammable gas.

INSTALLATION

Installation and repairs must be carried out by a qualified technician, in compliance with the manufacturer's instructions and local safety regulations. Do not repair or replace any part of the appliance unless specifically stated in the user manual.

Children should not perform installation operations. Keep children away during installation. Keep the packaging materials (plastic bags, polystyrene parts, etc.) out of reach of children, during and after the installation.

The appliance must be handled and installed by two or more persons. Use protective gloves to unpack and install the appliance.

Be careful not to damage the floors (e.g. parquet) when moving the appliance.

Install the appliance on a floor or support strong enough to take its weight and in a placesuitable for its size and use.

After unpacking the appliance, make sure that it has not been damaged during transport. In the event of problems, contact the dealer or your nearest Aftersales Service.

The appliance must be disconnected from the power supply before any installation operation.

During installation, make sure the appliance does not damage the power cable.

To guarantee adequate ventilation, leave a space on both sides and above the appliance.

The distance between the rear of the appliance and the wall behind the appliance should be 50mm, to avoid access to hot surfaces. A reduction of this space will increase the Energy consumption of product.

Only activate the appliance when the installation has been completed.

Wait at least two hours before switching the appliance on, to ensure that the refrigerant circuit is fully efficient.

Make sure the appliance is not near a heat source.

ELECTRICAL WARNINGS

For installation to comply with current safety regulations, an omnipolar switch with minimum contact gap of 3mm is required and the appliance must be earthed.

If the fitted plug is not suitable for your socket outlet, contact a qualified technician.

The power cable must be long enough to connect the appliance, once fitted in its housing, to the main power supply. Do not pull the power supply cable. If the power cable is damaged, replace with an identical one.

The power cable must only be replaced by a qualified technician in compliance with the manufacturer instruction and current safety regulations. Contact an authorized service center.

For appliances with fitted plug, if the plug is not suitable for you socket outlet, contact a qualified technician.

Do not use extension leads, multiple sockets or adapters.

Do not operate this appliance if it has a damaged mains cord or plug, if it is not working properly, or if it has been damaged or dropped. Keep the cord away from hot surfaces.

The electrical components must not be accessible to the user after installation.

Do not touch the appliance with any wet part of the body and do not operate it when barefoot.

CLEANING AND MAINTENANCE

Wear protective gloves for cleaning and maintenance.

The appliance must be disconnected from the power supply before any maintenance operation.

Never use steam cleaning equipment.

Do not use abrasive or harsh cleaners such as window sprays, scouring cleansers, flammable fluids, cleaning waxes, concentrated detergents, bleaches or cleansers containing petroleum products on plastic parts, interior and door liners or gaskets. Do not use paper towels, scouring pads, or other harsh cleaning tools.

SAFEGUARDING THE ENVIRONMENT

DISPOSAL OF PACKAGING MATERIALS

The packaging material is 100% recyclable and is marked with the recycle symbol. ♻️.

The various parts of the packaging must therefore be disposed of responsibly and in full compliance with local authority regulations governing waste disposal.

SCRAPPING OF HOUSEHOLD APPLIANCES

When scrapping the appliance, make it unusable by cutting off the power cable and removing the doors and shelves (if present) so that children cannot easily climb inside and become trapped.

This appliance is manufactured with recyclable ♻️ or reusable materials.

Dispose of it in accordance with local waste disposal regulations.

For further information on the treatment, recovery and recycling of household electrical appliances, contact your competent local authority, the collection service for household waste or the store where you purchase the appliance.

This appliance is marked in compliance with European Directive 2012/19/EU, Waste Electrical and Electronic Equipment (WEEE).

By ensuring this product is disposed of correctly, you will help prevent potential negative consequences for the environment and human health, which could otherwise be caused by inappropriate waste handling of this product.

The symbol  on the product or on the accompanying documentation indicates that it should not be treated as domestic waste but must be taken to an appropriate collection center for the recycling of electrical and electronic equipment.

ENERGY SAVING TIPS

Install the appliance in a dry, well ventilated room far away from any heat source (eg. radiator, cooker, etc.) and in place not exposed directly to the sun. If required, use an insulating plate.

To guarantee adequate ventilation follow installation instructions.

Insufficient ventilation on back of the product increases energy consumption and decreases cooling efficiency.

The internal temperatures of the appliance may be affected by the ambient temperature, frequency of door opening, as well as location of the appliance. Temperature setting should take into consideration these factors.

Reduce to a minimum door opening.

When thawing frozen food, place them in the refrigerator. The low temperature of the frozen products cools the food in the refrigerator.

Allow warm food and drinks to cool down before placing in the appliance.

Positioning of the shelves in the refrigerator has no impact on the efficient usage of energy. Food should be placed on the shelves in such way to ensure proper air circulation (food should not touch each other and distance between food and rear wall should be kept).

You can increase storage capacity of frozen food by removing baskets and, if present, Stop Frost shelves, maintaining an equivalent energy consumption.

High energy class products are fitted with high efficiency motors that remain operational for longer, but have a low power consumption.

Do not worry if the engine continues to run for longer periods.

DECLARATION OF CONFORMITY

This appliance has been designed, constructed and distributed in compliance with the requirements of European Directives: LVD 201/35/EU, EMC 2014/30/EU and RoHS 2011/65/EU.

This appliance has been designed, constructed and distributed in compliance with the Ecodesign and energy Labeling Requirements of EC Directives: 2009/125/EC and 2010/30/EU.

OVERVIEW

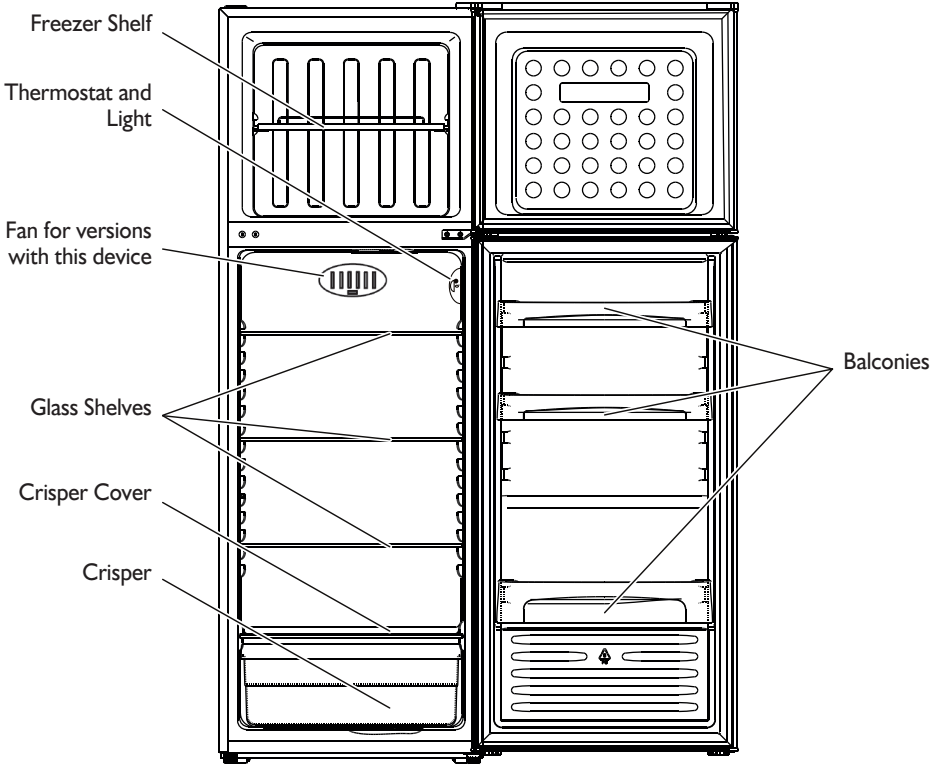

This illustration is only for hinting, for the detail please check your appliance.

HOW TO OPERATE THE REFRIGERATOR COMPARTMENT

This appliance is a refrigerator with a **★☆☆** star freezer compartment.

Defrosting of the refrigerator compartment is completely automatic.

Switching on the refrigerator for the first time

Insert the plug into the mains socket.

The thermostat is used to adjust the temperature of both compartments: refrigerator and freezer.

How to adjust the temperature of the compartments:

1. For correct operation and optimum storage of food, **follow instructions given in the enclosed product sheet for thermostat adjustment.**

2. To adjust the temperature in the refrigerator compartment, set the thermostat control knob to:

- **lowest/MIN** numbers for the **LEAST COLD** internal temperatures;
- **highest/MAX** numbers for the **COLDEST** internal temperatures.

Thermostat set to 0: no operation, no light.

3. Press the corresponding button (**fig. G**) to activate the anticondensation device.

Note:

The ambient air temperature, frequency of door opening and the position of the appliance can affect internal temperatures. These factors must be taken into account when setting the thermostat.

How to use the refrigerator compartment

Position the food as illustrated in the figure.

- A.** Cooked food
- B.** Fish, meat
- C.** Fruit and vegetables
- D.** Bottles
- E.** Eggs
- F.** Butter, cheese and dairy products

Note:

- The space between the shelves and the rear wall of the refrigerator compartment must be unobstructed to allow circulation of air.
- Do not place food in direct contact with the rear wall of the refrigerator compartment.
- Do not place hot food in the refrigerator or freezer.
- Store liquids in closed containers.
- Storing vegetables with a high water content can result in condensation in the crisper drawer: this will not affect the correct operation of the appliance.

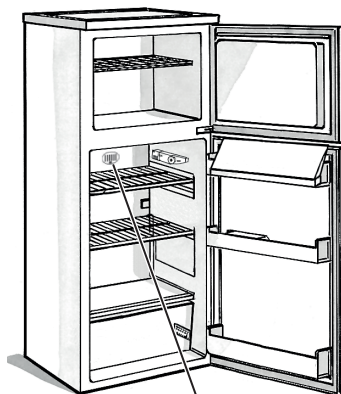

On models with anti-condensation device

fig. G

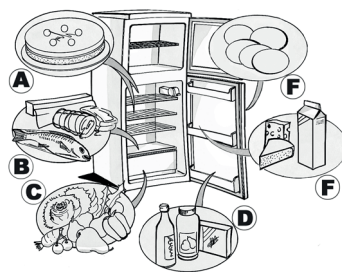

HOW TO OPERATE THE FREEZER COMPARTMENT

The freezer is a **★***** star compartment. This compartment can be used to store frozen foods for the period of time indicated on packaging. The freezer can also be used to freeze fresh food by positioning it on the rack; place frozen food in the lower part of the compartment so that there is no contact with fresh food that has yet to be frozen. The quantity of fresh food that can be frozen in 24 hours is shown on the rating plate.

Important:

Before freezing, wrap and seal fresh food in:

- aluminium foil, cling film, air and water-tight plastic bags, polythene containers with lids or freezer containers suitable for freezing fresh food.
- In the event of a power cut, the freezer compartment will maintain a sufficiently low temperature for food storage. However, it is advisable to avoid opening the compartment door during such periods.

Important:

The table alongside shows the recommended maximum storage time for frozen fresh foods.

When purchasing frozen food products:

- Ensure that the packaging is not damaged (frozen food in damaged packaging may have deteriorated). If the package is swollen or has damp patches, it may not have been stored under optimal conditions and defrosting may have already begun.
- When shopping, leave frozen food purchases until last and transport the products in a thermally insulated cool bag.
- Place the items in the freezer compartment as soon as you get home.
- If food has defrosted even partially, do not re-freeze it. Consume within 24 hours.
- Avoid, or reduce temperature variations to the minimum. Respect the best-before date on the package.
- Always observe the storage information on the package.

Making ice cubes

- Fill the ice cube tray 3/4 with water and place it at the bottom of the freezer compartment. If the tray sticks to the bottom of the compartment, do not use pointed or sharp instruments to detach it.

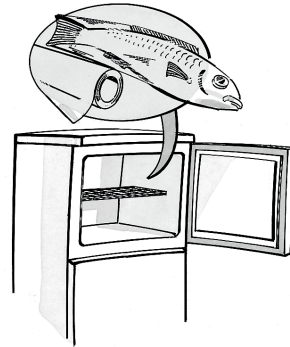

MONTHS	FOOD
1-3	
4-7	
8-12	

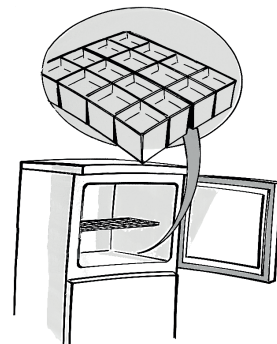

HOW TO DEFROST AND CLEAN THE FREEZER

Defrost the freezer compartment once or twice a year, or when the ice on the walls reaches a thickness of about 3 mm. If possible, defrost the freezer when it is nearly empty.

1. Remove the food from the freezer, wrap in newspaper and group together in a cool place or in a portable cooler.
2. Disconnect the appliance from the mains power supply.
3. Leave the door open to allow the frost to melt.
4. Remove the defrost water from the compartment bottom.
5. Clean the interior with a sponge dampened in lukewarm water and neutral detergent.

Do not use abrasive products.

6. Rinse the interior and dry thoroughly.

Note: Do not use sharp or pointed metal instruments to scrape off ice; do not heat the freezer compartment artificially.

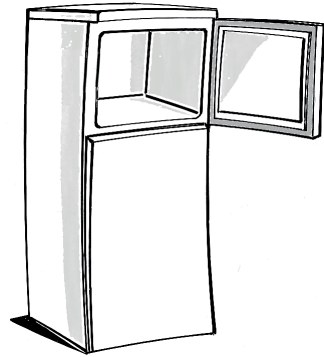

HOW TO CLEAN THE REFRIGERATOR COMPARTMENT

Periodically clean the inside of the refrigerator compartment.

Defrosting of the refrigerator compartment is completely automatic.

Droplets of water on the rear wall of the refrigerator compartment indicate that the periodic automatic defrost cycle is in progress.

The defrost water is automatically routed to a drain outlet and into a container from which it evaporates.

Before carrying out any cleaning operations, disconnect the appliance from the power supply.

- Use a sponge dampened in lukewarm water and/or neutral detergent.
- Rinse and dry with a soft cloth.

Do not use abrasive substances.

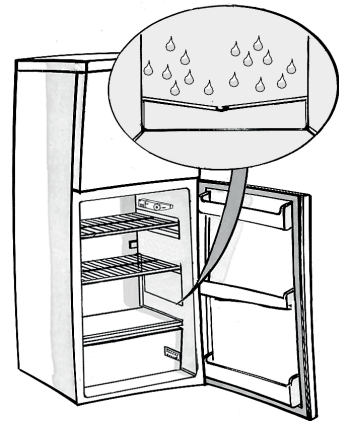

CLEANING AND MAINTENANCE

Vacation

1. Empty the refrigerator and freezer compartments.
2. Disconnect the appliance from the power supply.
3. Defrost the freezer compartment, and clean and dry both compartments.
4. Leave the doors open to prevent formation of unpleasant odours.



TROUBLESHOOTING GUIDE

1. The appliance is not working.

- Is there a power failure?
- Is the plug properly inserted in the socket?
- Is the double-pole switch on?
- Has the fuse blown?
- Is the power cord damaged?
- Is the thermostat set to 0 (Stop)?

2. Temperature inside the compartments is not low enough.

- Is the door shut properly?
- Is the appliance installed near a heat source?
- Is the thermostat setting correct?
- Are the air circulation grilles blocked?

3. Temperature inside the refrigerator compartment is too low.

- Is the thermostat setting correct?

4. Water collects at the bottom of the refrigerator compartment.

- Is the defrost water drain blocked?

5. The inside light is not working.

- Perform the checks for problem 1, and then:
- Disconnect the appliance from the power supply.

To inspect the bulb, refer to the instructions and illustration on the attached table.

- Check the bulb and replace it, if necessary, with a new one. Replace using maximum 15W bulb.

6. Excessive frost build-up in the freezer compartment

- Is the door shut properly?
- Is food obstructing proper door closure?

Attention:

- The front edge of the appliance may be hot. This prevents the formation of condensation and is not a defect.
- Gurgling and hissing noises due to expansion in the refrigerant circuit are normal.

AFTER-SALES SERVICE

Before contacting After-Sales Service:

1. See if you can solve the problem yourself with the help of the “Troubleshooting guide”).
2. Switch the appliance on again to see if the problem has been solved. If it has not, disconnect the appliance from the power supply and wait for about an hour before switching on again.
3. If the problem persists after this course of action, contact After-sales Service.

Specify:

- the nature of the problem
- the appliance model,

- the Service number (the number after the word SERVICE on the rating plate on the inside of the appliance)
- your full address
- your telephone number and area code.

SERVICE 0000 000 00000



Note

The door opening direction can be changed. If this procedure is performed by the After-Sales Service it is not covered by warranty.

DOORS REVERSIBILITY

Tool required: Philips screwdriver, Flat bladed screwdriver, Hexagonal spanner.

- Ensure the unit is unplugged and empty.
- To take the door off, it is necessary to tilt the unit backwards. You should rest the unit on something solid so that it will not slip during the door reversing process.
- All parts removed must be saved to do the reinstallation of the door.
- Do not lay the unit flat as this may damage the coolant system.
- It's better that 2 people handle the unit during assembly.

1. Unscrew top hinge cover and then unscrew the top hinge.
Then lift upper door and place it on a soft pad to avoid scratch and damage.

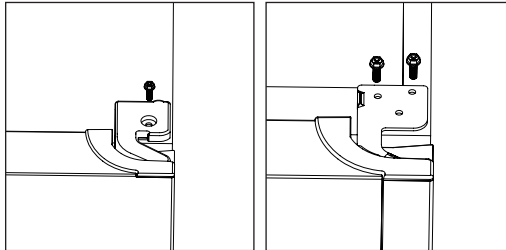

2. Remove the pin with a screwdriver and flip the hinge bracket. Then refit the pin to hinge bracket.

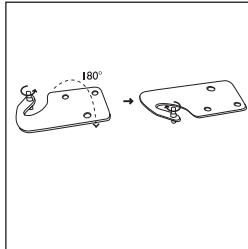

3. Remove the top left screw cover.

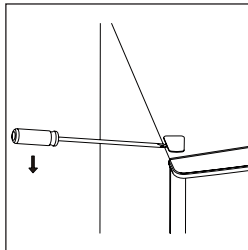

4. Unscrew middle hinge.

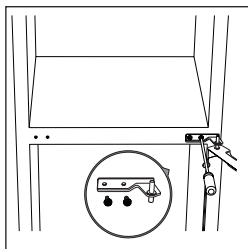

5. Move hinge hole cover in lower door to another side. Then lift lower door and place it on a soft pad to avoid scratch.

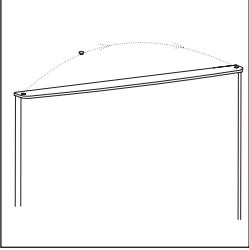

6. Move the hinge hole covers from left side to right side.

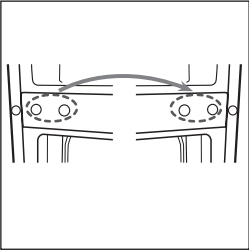

7. Unscrew bottom hinge. Then remove the adjustable feet from bothside.

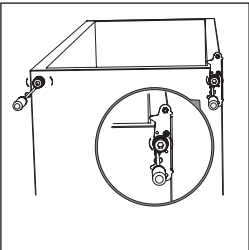

8. Unscrew and remove the bottom hinge pin, turn the bracket over and replace it.

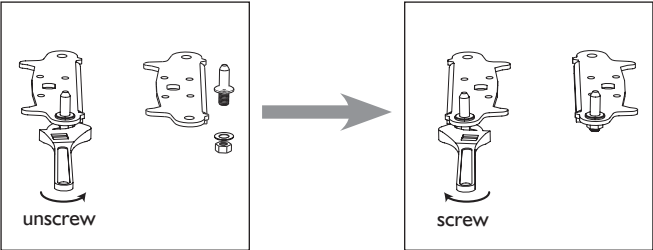

9. Refit the bracket fitting the bottom hinge pin. Replace both adjustable feet. Transfer the lower door to the property position.

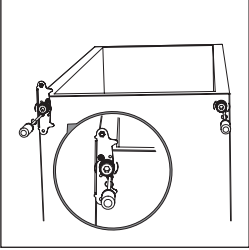

10. Make the middle hinge reverse the direction 180°C, then transfer it to the left property position. Make the middle hinge pin in the upper hole of the lower door, then tight the bolts.

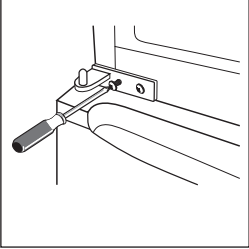

11. Place the upper door back on. Ensure the door is aligned horizontally and vertically so that the seal are closed on all sides before finally tightening the top hinge. Then insert the top hinge and screw it to the top of unit and then fix hinge cover (in accessory bag) by screw.

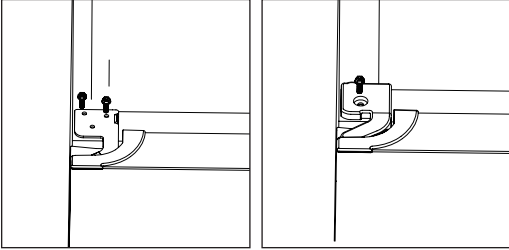

12. Fix the screw cover.

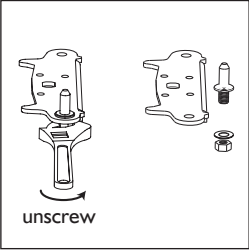

INSTALLATION

REAR SPACER

Screw the rear spacers at the rear of the unit.

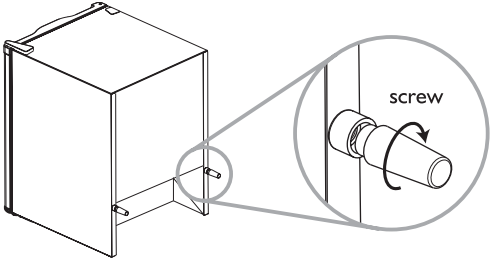

SPACE REQUIREMENT

- Keep enough space of door open.
- Keep at least 50mm gap at two sides.

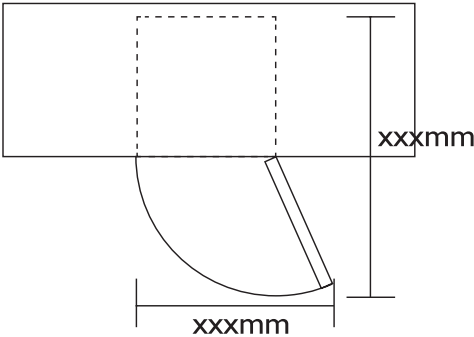

LEVELLING THE UNIT

To do this adjust the two levelling feet at front of the unit.

If the unit is not level, the doors and magnetic seal alignments will not be covered properly.

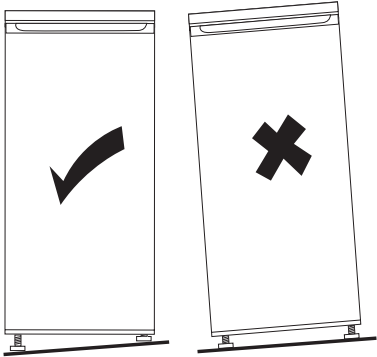

ELECTRICAL CONNECTION FOR GREAT BRITAIN AND IRELAND ONLY

Warning - this appliance must be earthed

Fuse replacement

If the mains lead of this appliance is fitted with a BS 1363A 13A fused plug, to change a fuse in this type of plug use an A.S.T.A. approved fuse to BS 1362 type and proceed as follows:

1. Remove the fuse cover (A) and fuse (B).
2. Fit replacement 13A fuse into fuse cover.
3. Refit both into plug.

Important:

The fuse cover must be refitted when changing a fuse and if the fuse cover is lost the plug must not be used until a correct replacement is fitted.

Correct replacement are identified by the colour insert or the colour embossed in words on the base of the plug. Replacement fuse covers are available from your local electrical store.

For the Republic of Ireland only

The information given in respect of Great Britain will frequently apply, but a third type of plug and socket is also used, the 2-pin, side earth type.

Socket outlet / plug (valid for both countries)

If the fitted plug is not suitable for your socket outlet, please contact After-sales Service for further instruction. Please do not attempt to change plug yourself. This procedure needs to be carried out by a qualified technician in compliance with the manufactures instructions and current standard safety regulations.

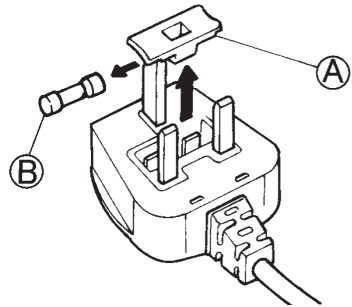

CONSIGNES DE SÉCURITÉ

À LIRE ET À RESPECTER

Il est impératif de lire attentivement ces consignes de sécurité avant d'utiliser l'appareil.

Les conserver à portée de main pour toute référence future. Les mises en garde contenues dans ces consignes de sécurité et sur l'appareil doivent toujours être respectées. Le fabricant décline toute responsabilité en cas de non-respect de ces consignes de sécurité, d'utilisation incorrecte de l'appareil ou de mauvais réglage des commandes.

MISES EN GARDE

Tenez les nourrissons (0-3 ans) et les jeunes enfants (3-8 ans) éloignés de l'appareil sauf en les tenant sous constante surveillance.

Les enfants de 8 ans et plus ainsi que les personnes présentant des capacités physiques, sensorielles ou mentales réduites, ou ne possédant ni l'expérience ni les connaissances requises, peuvent utiliser cet appareil sous la surveillance ou les instructions d'une personne responsable leur ayant expliqué l'utilisation de l'appareil en toute sécurité, ainsi que les dangers potentiels.

Ne laissez pas les enfants jouer avec l'appareil. Ne laissez pas les enfants nettoyer et procéder à l'entretien de l'appareil sans surveillance.

EMPLOI AUTORISÉ

Cet appareil est prévu pour un usage domestique et non professionnel.

N'utilisez jamais l'appareil à l'extérieur.

Ne stockez pas de substances explosives ou inflammables, comme des aérosols, et ne placez pas ou n'utilisez d'essence ou d'autres produits inflammables à proximité de l'appareil : un incendie pourrait se déclarer en cas de mise sous tension de l'appareil.

ATTENTION ! L'appareil n'est pas prévu pour une utilisation au moyen d'une minuterie extérieure ou d'un système contrôlé à distance.

Cet appareil a été conçu à des fins domestiques et pour des applications similaires, telles que :

- cuisines pour le personnel de boutiques, bureaux et autres lieux de travail ;
- gîtes et clients d'hôtels, de motels ou d'autres types d'hébergements ;

- chambres d'hôtes et hébergement similaires ;
- services traiteur et applications similaires dans le commerce de détail.

L'ampoule utilisée à l'intérieur de l'appareil est spécialement conçue pour les appareils électroménagers et n'est pas adaptée pour l'éclairage général d'une habitation (règlement CE 244/2009).

L'appareil est réglé pour fonctionner

dans la plage de température suivante, en fonction de la classe climatique indiquée sur la plaque signalétique. L'appareil risque de ne pas fonctionner correctement s'il est laissé pendant une période prolongée à une température supérieure ou inférieure à la plage indiquée.

Classe climatique Temp. amb. (°C)

SN de 10 à 32

N de 16 à 32

ST de 16 à 38

T de 16 à 43

Cet appareil est sans CFC. Le circuit réfrigérant contient du R600a (HC). Appareils avec Isobutane (R600a) : l'isobutane est un gaz naturel non nocif pour l'environnement mais est inflammable.

Assurez-vous par conséquent que les tuyaux du circuit réfrigérant sont en parfait état. Portez une attention particulière en cas d'endommagement de la tuyauterie provoquant le vidage du circuit de réfrigérant.

AVERTISSEMENT : N'endommagez pas les tubes du circuit de refroidissement de l'appareil.

AVERTISSEMENT : Veiller à ce que les ouvertures de ventilation, situées dans l'habillage de l'appareil ou dans le meuble d'encastrement ne soient jamais obstruées par quelque objet que ce soit.

AVERTISSEMENT : n'utilisez pas de dispositifs mécaniques, électriques ou chimiques autres que ceux préconisés par le fabricant pour accélérer le processus de dégivrage.

AVERTISSEMENT : n'utilisez pas et n'introduisez pas dans les

compartiments de l'appareil des dispositifs électriques non expressément autorisés par le fabricant.

AVERTISSEMENT : Les systèmes de distribution de glace et/ou d'eau qui ne sont pas directement raccordés au réseau d'eau courante doivent être remplis uniquement avec de l'eau potable.

AVERTISSEMENT : Les distributeurs automatiques de glaçons et/ou d'eau doivent exclusivement être raccordés à une arrivée d'eau potable, avec une pression réseau comprise entre 0,17 et 0,81 MPa (1,7 et 8,1 bar).

N'avez jamais le contenu (non toxique) des accumulateurs de froid (selon modèle).

Ne mangez pas les glaçons ou les glaces immédiatement après les avoir sortis du congélateur, car ils pourraient provoquer des brûlures dues au froid. Si le produit est conçu pour fonctionner avec un filtre à air intégré dans un couvercle de ventilateur accessible, ce filtre doit toujours être en place lorsque le réfrigérateur est en marche.

N'introduisez pas de récipients en verre contenant des liquides dans le congélateur, car ils risqueraient de se casser.

Évitez d'obstruer le ventilateur (si disponible) avec des aliments.

Après avoir placé les aliments, vérifiez si la porte des compartiments ferme correctement, surtout celle du congélateur.

Un joint endommagé doit être

remplacé dès que possible.
N'utilisez le compartiment réfrigérateur que pour la conservation d'aliments frais et le compartiment congélateur que pour les produits surgelés, la congélation d'aliments frais et la production de glaçons.
Évitez de mettre des aliments non emballés directement en contact avec les surfaces intérieures du compartiment réfrigérateur ou du compartiment congélateur.

Certains appareils sont dotés de compartiments spéciaux (compartiment « Aliments frais », bac « Zéro degré »,...).
Sauf indication contraire dans le mode d'emploi de ces appareils, ces compartiments spéciaux peuvent être retirés sans que les performances n'en soient affectées.
Le C-pentane est utilisé comme agent gonflant pour la mousse d'isolation et est un gaz inflammable.

INSTALLATION

L'installation et les réparations doivent exclusivement être réalisés par un technicien qualifié, conformément aux instructions du fabricant et aux normes locales en vigueur en matière de sécurité. Ne tentez jamais de réparer ou de remplacer un composant de l'appareil, y compris le cordon d'alimentation, sauf indication contraire dans le Mode d'emploi.

Ne laissez jamais un enfant participer à l'installation. Éloignez les enfants de l'appareil pendant l'installation. Conservez les matériaux d'emballage (sachets en plastique, éléments en polystyrène, etc.) hors de portée des enfants, car ils constituent une source potentielle de danger.

Deux personnes minimum sont nécessaires pour déplacer et installer l'appareil. Portez des gants de protection pour déballer et installer l'appareil.

Veillez à ne pas endommager le revêtement de sol (parquet, par exemple) lorsque vous déplacez l'appareil.

Installez l'appareil sur un sol ou un support suffisamment robuste pour supporter son poids, dans un endroit adapté à ses dimensions et à son usage. Après avoir déballé l'appareil, vérifiez qu'il n'a pas subi de dommages pendant le transport. En cas de problèmes, contactez le concessionnaire ou votre service après-vente le plus proche.

Veillez à ce que le cordon d'alimentation de l'appareil soit débranché avant de procéder à l'installation.

Au moment de l'installation, veillez à ce que l'appareil ne risque pas d'endommager le cordon d'alimentation.

Pour garantir une bonne ventilation, laissez un espace de chaque côté et au-dessus de l'appareil.

La distance entre le mur derrière l'appareil et l'appareil doit être d'au moins 50 mm. Une distance inférieure entraînerait une augmentation de la consommation énergétique de l'appareil.

Ne mettez l'appareil sous tension que si l'installation est terminée.
Il est conseillé d'attendre au moins deux heures avant de mettre l'appareil en service, afin que le circuit réfrigérant soit parfaitement efficace.
N'installez pas l'appareil à proximité d'une source de chaleur.

CONSIGNES DE SÉCURITÉ ÉLECTRIQUE

Pour que l'installation soit conforme aux réglementations en vigueur, il faut utiliser un interrupteur omnipolaire avec distance d'ouverture minimum des contacts de 3 mm et mettre l'appareil à la terre.

Si la fiche du cordon d'alimentation du réfrigérateur ne correspond pas à votre prise murale, contactez un technicien qualifié.

Le cordon d'alimentation doit être suffisamment long pour pouvoir brancher l'appareil après son installation. Ne tirez pas sur le cordon d'alimentation de l'appareil.

Si le cordon d'alimentation est endommagé, remplacez-le par un cordon identique.

Le cordon d'alimentation doit exclusivement être remplacé par un technicien qualifié, conformément aux instructions du fabricant et aux normes de sécurité locales en vigueur.

Contactez un centre d'assistance agréé.

Si la fiche du cordon d'alimentation du réfrigérateur ne correspond pas à votre prise murale, contactez un technicien qualifié.

N'utilisez pas d'adaptateurs, de prises multiples ni de rallonges.

N'utilisez pas cet appareil si son cordon d'alimentation ou sa fiche est endommagé, s'il ne fonctionne pas correctement ou s'il est tombé ou a subi des dommages. Tenez le cordon d'alimentation éloigné de surfaces chaudes.

Les composants électriques ne doivent pas être accessibles à l'utilisation après l'installation.

Ne touchez jamais l'appareil avec les mains mouillées (ou une autre partie du corps) et ne l'utilisez pas pieds nus.

NETTOYAGE ET ENTRETIEN

Portez des gants de protection pour le nettoyage et l'entretien de l'appareil. Veillez à ce que le cordon d'alimentation de l'appareil soit débranché avant de procéder à son entretien.

N'utilisez jamais un appareil de nettoyage à vapeur.

ne pas utiliser de nettoyeurs abrasifs ou puissants tels que les nettoyeurs à vitre en atomiseurs, nettoyeurs à récurer, liquides inflammables, cires nettoyantes, détergents concentrés, eau de Javel ou nettoyeurs contenant du pétrole sur les pièces en plastique, les garnitures intérieures et de portes ou les joints de portes. Ne pas utiliser d'essuie-tout, tampons à récurer ou autres outils de nettoyage abrasifs.

PROTECTION DE L'ENVIRONNEMENT

ÉLIMINATION DES MATÉRIAUX D'EMBALLAGE

Les matériaux d'emballage sont recyclables à 100 % et portent le symbole de recyclage. ♻️. Tous les éléments d'emballage doivent donc être mis au rebut de façon responsable et en conformité avec les réglementations locales en vigueur en matière d'élimination des déchets.

MISE AU REBUT DES APPAREILS ÉLECTROMÉNAGERS USAGÉS

Lors de la mise au rebut de l'appareil, rendez-le inutilisable en sectionnant le cordon d'alimentation et en retirant les portes et les clayettes (le cas échéant), de façon à éviter que des enfants ne puissent facilement grimper à l'intérieur de l'appareil et s'y retrouver prisonniers.

Cet appareil est fabriqué à partir de matériaux ♻️ recyclables ou réutilisables.

Mettez-le au rebut en vous conformant aux prescriptions locales en matière d'élimination des déchets.

Pour toute information sur le traitement, la récupération et le recyclage des appareils électroménagers, contactez le service local compétent, le service de collecte des déchets ménagers ou le revendeur de l'appareil.

Cet appareil est certifié conforme à la Directive Européenne 2012/19/CE relative aux déchets d'équipements électriques et électroniques (DEEE).

En procédant correctement à la mise au rebut de cet appareil, vous contribuerez à éviter des conséquences nocives pour l'environnement et la santé humaine.

Le symbole  figurant sur le produit ou dans la documentation qui l'accompagne indique qu'il ne doit pas être éliminé avec les déchets ménagers mais doit être apporté à un centre de collecte pour le recyclage des équipements électriques et électroniques

CONSEILS POUR ÉCONOMISER L'ÉNERGIE

Installez l'appareil dans une pièce sèche et bien aérée, loin d'une source de chaleur (p.ex. un four ou un radiateur) et à l'abri du soleil. Si nécessaire, utilisez une plaque isolante.

Pour assurer une bonne aération, respectez les consignes d'installation.

Une aération insuffisante à l'arrière de l'appareil augmente la consommation d'énergie et diminue l'efficacité du refroidissement.

Les températures à l'intérieur de l'appareil peuvent être affectées par la température ambiante, la fréquence d'ouverture de la porte et le lieu d'installation de l'appareil. Le réglage de température doit toujours prendre ces facteurs en compte.

Limitez au maximum la fréquence d'ouverture des portes.

Placez les aliments congelés dans le réfrigérateur pour les décongeler. La basse température des produits congelés refroidit les aliments se trouvant dans le réfrigérateur.

Laissez les boissons et aliments chauds refroidir avant de les introduire dans l'appareil !

Le positionnement des clayettes dans le réfrigérateur n'a aucun impact sur l'utilisation efficace de l'énergie. Placez les aliments sur les clayettes de manière à permettre une circulation correcte de l'air (les aliments ne doivent pas se toucher et doivent être tenus éloignés de la paroi arrière de l'appareil).

Vous pouvez retirer les paniers et, le cas échéant, la clayette Stop Frost, pour augmenter la capacité de stockage des aliments congelés sans affecter pour autant la consommation d'énergie.

Les produits de classe énergétique supérieure sont équipés de moteurs haute efficacité qui restent en marche plus longtemps, mais affichent une consommation d'énergie inférieure.

Ne vous inquiétez pas si le moteur fonctionne pendant des périodes plus longues.

DÉCLARATION DE CONFORMITÉ

Cet appareil a été conçu, fabriqué et distribué conformément aux exigences des directives européennes suivantes :
LVD 2011/35/EU, CEM 2014/30/EU et RoHS 2011/65/EU.

Cet appareil a été conçu, fabriqué et distribué conformément aux exigences des directives CE en matière d'écoconception et d'étiquetage énergétique 2009/125/CE et 2010/30/EU.

PRÉSENTATION

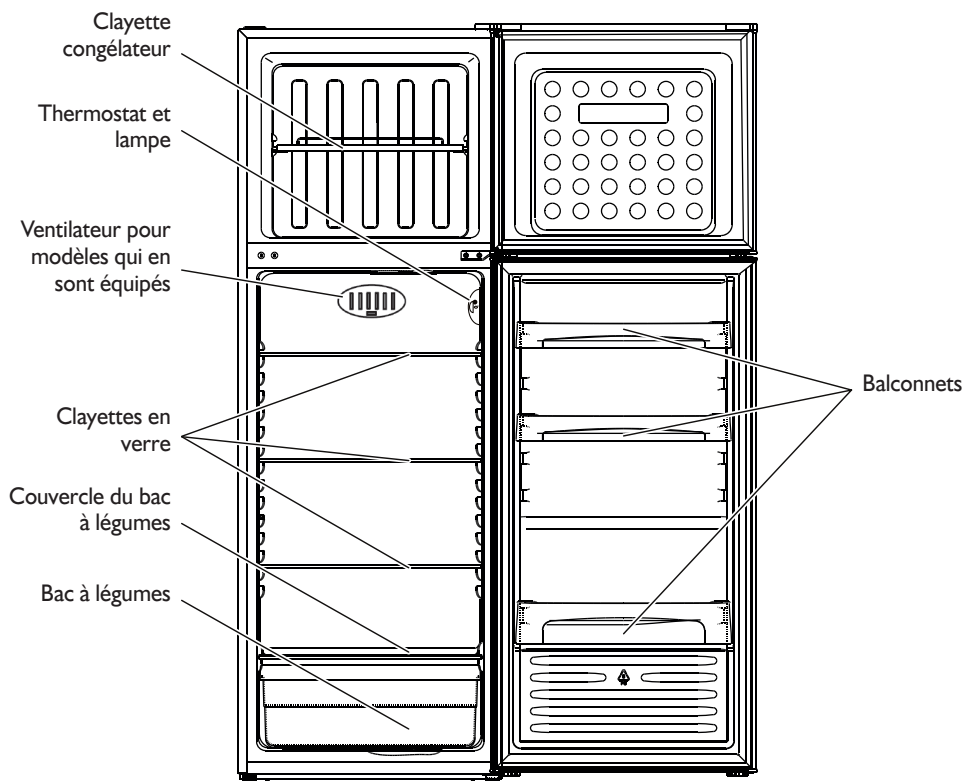

Illustration fournie à titre indicatif. Pour les détails, contrôlez votre appareil.

COMMENT FAIRE FONCTIONNER LE COMPARTIMENT RÉFRIGÉRATEUR

Cet appareil est un réfrigérateur avec compartiment congélateur à *** ** *** étoiles

Le dégivrage du compartiment réfrigérateur est entièrement automatique.

Mise en marche du réfrigérateur

Branchez l'appareil sur l'alimentation électrique.

Le thermostat permet de régler la température des deux compartiments : réfrigérateur et congélateur.

Comment régler la température des compartiments réfrigérateur et congélateur :

1. Pour un fonctionnement correct et une meilleure conservation des aliments, **réglez le thermostat comme indiqué sur la fiche jointe au produit.**
2. Pour régler la température à l'intérieur du compartiment réfrigérateur, tournez le bouton de réglage du thermostat :
 - **sur les chiffres les plus bas/MIN** pour obtenir une température **MOINS FROIDE** à l'intérieur du compartiment ;
 - **sur les chiffres les plus hauts/MAX** pour obtenir une température **PLUS FROIDE** à l'intérieur du compartiment.Thermostat sur 0 : arrêt du fonctionnement, pas d'éclairage.
3. Appuyez sur le bouton correspondant (**fig. G**) pour activer le système anti-buée.

Remarque :

La température ambiante, la fréquence d'ouverture de la porte et la position de l'appareil peuvent influencer sur la température intérieure du réfrigérateur. Le thermostat doit être réglé en fonction de ces facteurs.

Conservation des aliments dans le compartiment réfrigérateur

Chargez les aliments comme indiqué sur la figure ci-contre.

- A.** Aliments cuits
- B.** Poisson, viande
- C.** Fruits et légumes
- D.** Bouteilles
- E.** Œufs
- F.** Beurre, fromages et produits laitiers

Remarque :

- L'espace entre les clayettes et la paroi arrière intérieure du réfrigérateur permet à l'air de circuler librement.
- Disposez les aliments de façon à éviter tout contact direct avec la paroi arrière du compartiment réfrigérateur.
- Ne placez pas d'aliments encore chauds dans le réfrigérateur ou le congélateur.
- Conservez les liquides dans des récipients fermés.
- La conservation de légumes à forte teneur en eau peut provoquer la formation de condensation dans le bac à légumes, ce qui n'a aucune conséquence sur le fonctionnement de l'appareil.

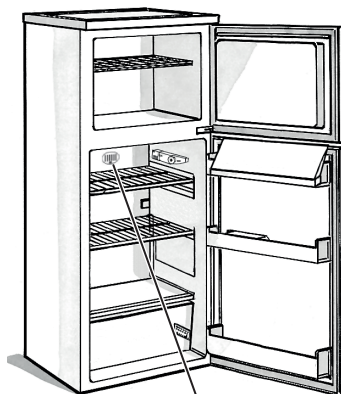

Pour les versions avec système anti-buée

fig. G

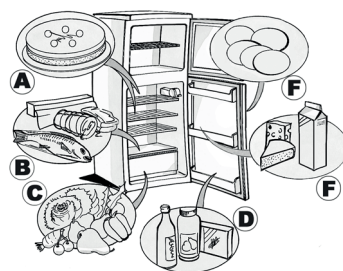

COMMENT UTILISER LE COMPARTIMENT CONGÉLATEUR

Le compartiment congélateur est à ******* étoiles. Il est possible d'y conserver des aliments surgelés pendant toute la période indiquée sur l'emballage. Il est également possible d'y congeler des aliments frais en les positionnant au-dessus des grilles, en mettant les aliments déjà surgelés dans la zone inférieure du compartiment de sorte qu'ils n'entrent pas en contact avec les aliments qui doivent être congelés. La quantité d'aliments frais qu'il est possible de congeler en 24 heures est indiquée sur la plaque signalétique.

Remarque importante :

Enveloppez hermétiquement les aliments frais à congeler dans :

- du papier aluminium, du film cellophane, des sacs étanches en plastique, des récipients en polyéthylène avec couvercles, des récipients adaptés à la congélation des aliments.
- Le compartiment congélateur maintient la température pour la conservation des aliments, même en cas de coupure de courant. Il est toutefois recommandé d'éviter d'ouvrir la porte du compartiment tant que le courant n'a pas été rétabli.

Remarque importante :

Le tableau indique le temps maximum de conservation des aliments frais surgelés.

Lors de l'achat d'aliments surgelés :

- vérifiez que l'emballage est en parfait état (les aliments surgelés contenus à l'intérieur pourraient être détériorés). Si un paquet est gonflé ou présente des taches d'humidité, cela signifie qu'il n'a pas été conservé dans des conditions optimales et qu'il risque d'avoir subi un début de décongélation.
- Lorsque vous faites vos courses, achetez vos produits surgelés en dernier et utilisez des sacs isothermes pour leur transport.
- Dès votre retour à la maison, rangez-les immédiatement dans le compartiment congélateur.
- Ne recongelez jamais des aliments partiellement ou complètement décongelés. Consommez-les dans un délai de 24 heures.
- Évitez ou limitez au minimum les variations de température. Respectez la date de péremption indiquée sur l'emballage.
- Suivez toujours les instructions de conservation figurant sur l'emballage.

Production de glaçons

- Remplissez les bacs à glaçons d'eau aux 3/4 et posez-les sur le fond du compartiment de congélation. Si le bac est collé au fond du compartiment, n'utilisez pas d'objets pointus ou tranchants pour le décoller.

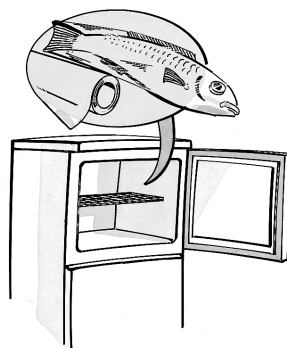

MOIS	ALIMENTS
1-3	
4-7	
8-12	

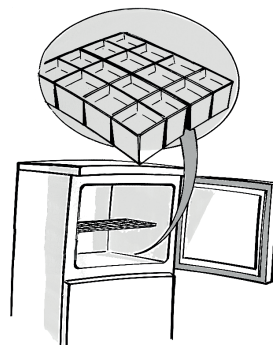

COMMENT DÉGIVRER ET NETTOYER LE CONGÉLATEUR

Dégivrez le congélateur 1 à 2 fois par an ou lorsque la glace sur les parois a atteint 3 mm d'épaisseur. Si possible, dégivrez le congélateur lorsqu'il est presque vide.

1. Ouvrez la porte et retirez tous les aliments. Enveloppez-les dans du papier journal, bien serrés les uns contre les autres, et placez-les dans un endroit très frais ou dans un sac isotherme.
2. Débranchez l'appareil.
3. Laissez la porte du congélateur ouverte pour faire fondre la glace.
4. Éliminez l'eau de dégivrage qui se dépose sur le fond du compartiment
5. Nettoyez l'intérieur avec une éponge imbibée d'eau tiède et/ou de détergent neutre.

N'utilisez pas de substances abrasives.

6. Rincez et séchez soigneusement.

Remarque : Pour éviter tout dommage irréparable, n'utilisez pas d'objet métallique pointu ou tranchant pour racler la glace et ne chauffez pas artificiellement l'intérieur du congélateur.

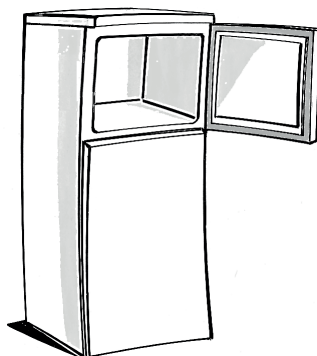

COMMENT NETTOYER LE COMPARTIMENT RÉFRIGÉRATEUR

Nettoyez périodiquement le compartiment réfrigérateur

Le dégivrage du compartiment réfrigérateur est entièrement automatique.

La présence périodique de petites gouttes d'eau sur la paroi arrière, à l'intérieur du compartiment réfrigérateur, indique qu'un dégivrage automatique est en cours.

L'eau de dégivrage est automatiquement acheminée jusqu'à un orifice d'évacuation avant d'être recueillie dans un récipient depuis lequel elle s'évapore.

Avant toute opération de nettoyage, débranchez l'appareil

- Utilisez une éponge imbibée d'eau tiède et/ou de détergent neutre.
- Rincez et essuyez avec un chiffon doux.

N'utilisez pas de substances abrasives.

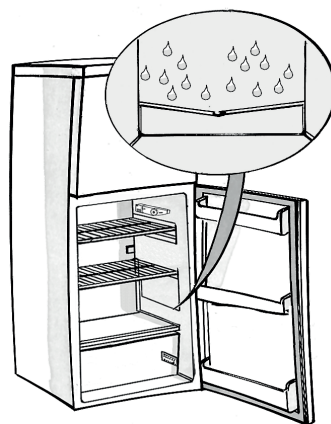

NETTOYAGE ET ENTRETIEN

Arrêt prolongé (vacances, etc.)

1. Videz les compartiments réfrigérateur et congélateur
2. Débranchez l'appareil.
3. Dégivrez le congélateur, nettoyez et séchez les deux compartiments
4. Laissez la porte ouverte afin d'éviter la formation de mauvaises odeurs



DIAGNOSTIC DES PANNES

1. L'appareil ne fonctionne pas.

- Y a-t-il une coupure de courant ?
- La fiche est-elle correctement insérée dans la prise de courant ?
- Le commutateur bipolaire est-il activé ?
- Le fusible est-il grillé ?
- Le cordon d'alimentation est-il endommagé ?
- Le thermostat est-il sur la position 0 (Arrêt)?

2. La température à l'intérieur des compartiments n'est pas assez froide.

- La porte est-elle correctement fermée ?
- L'appareil est-il installé à proximité d'une source de chaleur ?
- Le thermostat est-il bien réglé ?
- La circulation de l'air à travers les grilles de ventilation n'est-elle pas gênée ?

3. La température à l'intérieur du réfrigérateur est trop froide.

- Le thermostat est-il bien réglé ?

4. Présence d'eau au fond du compartiment réfrigérateur.

- L'orifice d'évacuation de l'eau de dégivrage est-il obstrué ?

5. L'éclairage intérieur ne fonctionne pas.

Contrôlez d'abord le point 1, puis :

- Débranchez l'appareil.
Pour accéder à l'ampoule, référez-vous aux instructions et au dessin figurant sur le tableau joint.
- Contrôlez l'ampoule ; si elle est grillée, remplacez-la par une neuve. Ne dépassez pas les 15 W de puissance.

6. Formation de givre excessive dans le compartiment congélateur

- La porte est-elle correctement fermée ?
- Des aliments gênent-ils la fermeture de la porte ?

Attention :

- Le bord frontal de l'appareil peut être chaud. Ceci n'est pas un défaut, mais évite la formation de buée.
- Les gargouillements et les sifflements émis par le circuit de réfrigérant sont des bruits normaux.

SERVICE APRÈS-VENTE

Avant de contacter le service après-vente :

1. Vérifiez en premier lieu si vous pouvez remédier au problème par vous-même à l'aide des suggestions de la section "Diagnostic rapide".
2. Remettez l'appareil en marche pour vous assurer que le problème a été éliminé. Si le problème persiste, débranchez à nouveau l'appareil et répétez cette opération une heure plus tard.
3. Si le problème persiste, contactez le service après-vente.

Précisez :

- la nature du problème ;
- le modèle de l'appareil,

- le numéro de Service (numéro inscrit après le terme SERVICE sur la plaque signalétique située à l'intérieur de l'appareil) ;
- votre adresse complète ;
- votre numéro de téléphone avec indicatif.

SERVICE 0000 000 00000



Remarque

Il est possible d'inverser le sens d'ouverture de la porte. L'inversion du sens d'ouverture des portes de l'appareil effectuée par le Service Après-vente n'est pas considérée comme une intervention sous garantie.

INVERSION DU SENS D'OUVERTURE DES PORTES

Outils nécessaires : Tournevis cruciforme, tournevis à lame plate et clé hexagonale.

- Vérifiez que l'appareil est débranché et vide.
- Inclinez l'appareil en arrière pour pouvoir démonter la porte. Calez l'appareil sur quelque chose de solide afin qu'il ne risque pas de glisser pendant l'intervention.
- Conservez soigneusement toutes les pièces retirées pour le remontage de la porte.
- Ne couchez pas l'appareil, car vous pourriez endommager le circuit de refroidissement.
- 2 personnes sont nécessaires pour le remontage des portes.

1. Dévissez le cache de la charnière supérieure puis dévissez la charnière.

Soulevez la porte et déposez-la délicatement sur un tapis pour éviter de la rayer ou de l'abîmer.

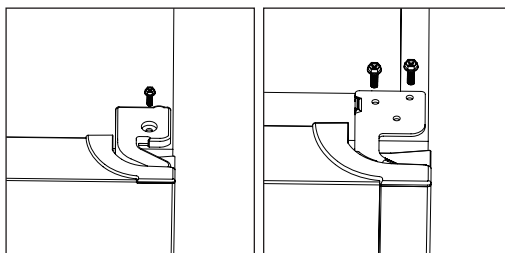

2. Dégagez l'axe avec un tournevis et retournez le support de la charnière. Remettez l'axe dans le support de la charnière.

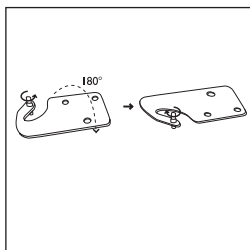

3. Enlevez le cache de la vis supérieure gauche.

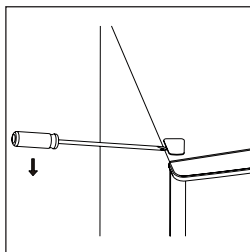

4. Dévissez la charnière du milieu.

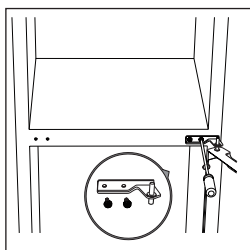

5. Enlevez le bouchon du trou de la charnière de la porte inférieure et mettez-le dans le trou de l'autre côté. Soulevez ensuite la porte inférieure et déposez-la délicatement sur un tapis pour éviter de la rayer.

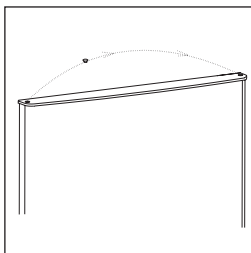

6. Enlevez les bouchons des trous de charnière de gauche et mettez-les dans les trous de droite.

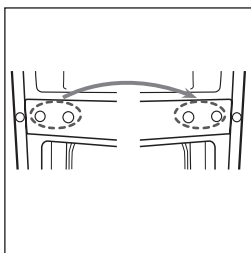

7. Dévissez la charnière du bas. Enlevez ensuite les pieds réglables des deux côtés.

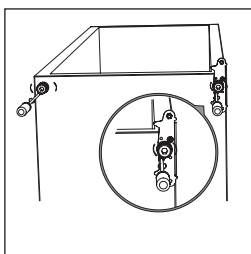

8. Dévissez et enlevez l'axe de la charnière du bas, retournez le support et remettez-le en place.

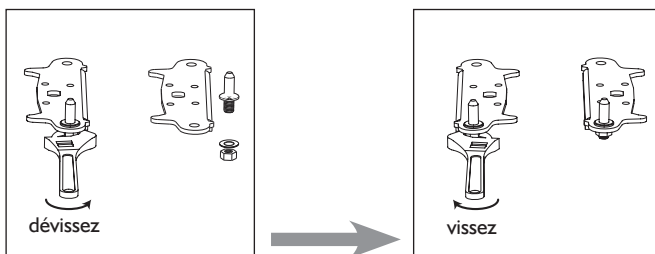

9. Remontez le support de l'axe de la charnière inférieure. Remplacez les deux pieds réglables. Amenez la porte inférieure dans sa position de montage.

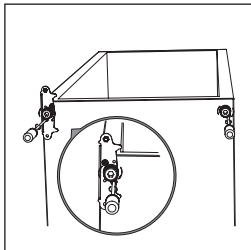

10. Inversez le sens de la charnière du milieu, puis mettez-la dans sa position de montage à gauche. Insérez l'axe de la charnière du milieu dans le trou du haut de la porte inférieure, puis serrez les vis.

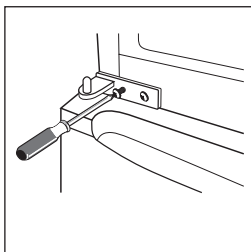

11. Remontez la porte supérieure. Vérifiez que la porte est alignée horizontalement et verticalement et que le joint reste bien en place sur tous les côtés avant de serrer définitivement la charnière supérieure. Insérez ensuite la charnière supérieure et vissez-la dans le haut de l'appareil puis appliquez le cache (dans la pochette des accessoires) en le vissant.

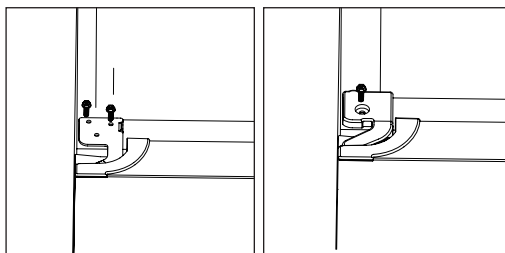

12. Fixez le cache.

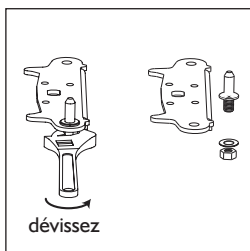

INSTALLATION

BUTÉES ARRIÈRE

Vissez les butées à l'arrière de l'appareil.

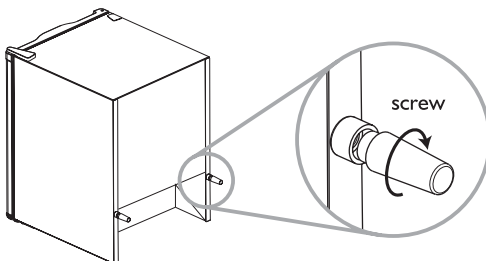

ESPACE REQUIS

- Laissez suffisamment d'espace pour ouvrir la porte
- Laissez un espace d'au moins 50 mm de chaque côté.

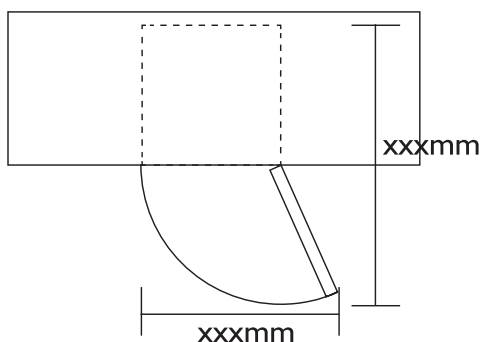

MISE À NIVEAU DE L'APPAREIL

Régalez les deux pieds de mise à niveau à l'avant de l'appareil.

Si l'appareil n'est pas parfaitement horizontal, l'alignement des portes et des joints magnétiques pourrait être compromis.

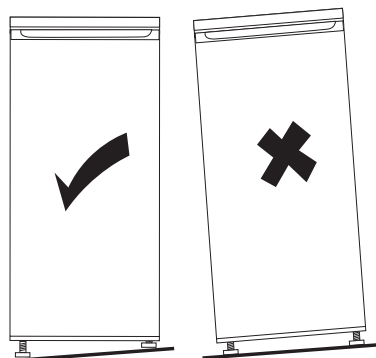

VEILIGHEIDSAANWIJZINGEN

BELANGRIJK OM TE LEZEN EN OP TE VOLGEN

Lees deze veiligheidsaanwijzingen zorgvuldig voordat u het apparaat gebruikt. Houd ze bij de hand voor raadpleging in de toekomst. In deze aanwijzingen en op het apparaat zelf worden belangrijke veiligheidswaarschuwingen gegeven, die altijd opgevolgd moeten worden. De fabrikant is niet aansprakelijk voor het niet opvolgen van deze veiligheidsaanwijzingen, voor onjuist gebruik van het apparaat of voor verkeerde instelling van de bedieningselementen.

VEILIGHEIDSWAARSCHUWINGEN

Zeer jonge (0-3 jaar) en jonge kinderen (3-8 jaar) moeten uit de buurt van het apparaat worden gehouden, tenzij ze voortdurend onder toezicht staan. Kinderen van 8 jaar of ouder en personen met beperkte fysieke, zintuiglijke of mentale vermogens of gebrek aan kennis en ervaring mogen dit apparaat alleen gebruiken als ze onder toezicht staan of instructies hebben gekregen over het veilige gebruik en de gevaren van het apparaat begrijpen. Kinderen mogen niet spelen met het apparaat. Reinigings- en onderhoudswerkzaamheden mogen niet door kinderen zonder toezicht worden uitgevoerd.

TOEGESTAAN GEBRUIK

Dit apparaat is uitsluitend voor huishoudelijk en niet voor professioneel gebruik. Gebruik het apparaat niet buiten. Bewaar geen explosieve of ontvlambare stoffen zoals spuitbussen en plaats of gebruik geen benzine of andere ontvlambare stoffen in of in de buurt van het apparaat: er kan brand uitbreken als het apparaat per ongeluk wordt aangezet.

VOORZICHTIG: Het apparaat is niet bedoeld om te worden gebruikt door middel van een externe timer of aparte afstandsbediening.

Dit apparaat is bedoeld voor gebruik in huishoudelijke en vergelijkbare toepassingen zoals:

- voor gebruik door medewerkers in winkels, kantoren en andere werkomgevingen;
- boerderijen en door klanten van hotels, motels en andere soorten

woonomgevingen;

- bed and breakfast-omgevingen;
- catering en vergelijkbare kleinhandeltoepassingen.

Het lampje binnenin het apparaat is speciaal ontworpen voor huishoudelijke apparaten en is niet geschikt voor algemene verlichting van ruimtes binnenshuis (EG-verordening 244/2009).

Het apparaat is afgesteld om te werken in ruimten waarin de

temperatuur binnen de volgende waarden ligt, afhankelijk van de klimaatklasse die op het typeplaatje is vermeld. Het is mogelijk dat het apparaat niet goed functioneert als het lange tijd in een ruimte staat bij een hogere of lagere temperatuur dan het genoemde bereik.

Klimaatklasse Omg. temp. (°C)

SN Van 10 tot 32

N Van 16 tot 32

ST Van 16 tot 38

T Van 16 tot 43

Dit apparaat bevat geen CFK's. Het koelcircuit bevat R600a (HC).

Voor apparaten met isobutaan (R600a):

isobutaan is een natuurlijk gas dat geen schadelijke invloed heeft op het milieu, maar wel ontvlambaar is.

Controleer daarom altijd of de leidingen van het koelcircuit niet beschadigd zijn. Let met name goed op in geval van beschadigde leidingen bij het legen van het koelcircuit.

WAARSCHUWING: Beschadig de leidingen van het koelcircuit van het apparaat niet.

WAARSCHUWING: Houd de ventilatieopeningen in de ombouw van het apparaat of in de ingebouwde structuur vrij van obstructie.

WAARSCHUWING: Gebruik geen mechanische, elektrische of chemische middelen die het ontdooiproces versnellen behalve die door de fabrikant zijn aanbevolen.

WAARSCHUWING: Gebruik of plaats geen elektrische apparaten in de

vakken van het apparaat, als hiervoor geen uitdrukkelijke toestemming door de fabrikant is gegeven.

WAARSCHUWING: De ijsmakers en/of waterdispensers die niet rechtstreeks op het waterleidingnet zijn aangesloten, mogen uitsluitend met drinkwater worden gevuld

WAARSCHUWING: Automatische ijsmakers en/of waterdispensers moeten worden aangesloten op een waterleiding die uitsluitend drinkwater levert, met een waterleidingdruk tussen 0,17 en 0,81 MPa (1,7 en 8,1 bar).

Slik de (niet-giftige) vloeistof uit de vrieselementen niet in (bij enkele modellen).

Eet geen ijsblokjes of waterijsjes die net uit de vriezer komen, aangezien deze vriesbrandwonden kunnen veroorzaken.

Bij producten die ontworpen zijn voor gebruik met een luchtfilter binnenin een toegankelijk ventilatordekseel, moet het filter altijd op zijn plaats zitten als de koelkast in werking is. Bewaar geen dranken in glas in het vriesvak, omdat het glas dan kan breken.

Blokkeer de ventilator (indien aanwezig) niet met levensmiddelen. Controleer, nadat u de levensmiddelen geplaatst hebt, of de deur van de vakken goed sluit, met name die van het vriesvak.

Beschadigde pakkingen moeten zo snel mogelijk vervangen worden.

Gebruik het koelvak alleen voor het bewaren van verse levensmiddelen en

het vriesvak alleen voor het bewaren van ingevroren levensmiddelen het invriezen van levensmiddelen en het maken van ijsblokjes.

Leg geen onverpakt voedsel direct op de binnenoppervlakken van de koelkast of het vriesvak.

Sommige apparaten kunnen speciale vakken hebben (vak voor verse

levensmiddelen, nulgradenvak,...).

Indien niet anders aangegeven in het speciale boekje van het apparaat, kunnen deze verwijderd worden, terwijl gelijkwaardige prestaties gehandhaafd blijven.

C-Pentaan wordt gebruikt als stuwgas in het isolatieschuim en is een onvlambaar gas.

INSTALLATIE

De installatie en reparaties moeten worden uitgevoerd door een gekwalificeerde monteur overeenkomstig de aanwijzingen van de fabrikant en de plaatselijke veiligheidsvoorschriften. Repareer of vervang geen enkel onderdeel van het apparaat, tenzij dit expliciet in de gebruikershandleiding is vermeld.

Kinderen mogen geen installatiehandelingen uitvoeren. Houd kinderen uit de buurt tijdens de installatie. Houd de verpakkingsmaterialen (plastic zakken, stukken piepschuim enz.) buiten het bereik van kinderen tijdens en na de installatie.

Het apparaat moet door twee of meer personen worden verplaatst en geïnstalleerd. Draag beschermende handschoenen om het apparaat uit te pakken en te installeren.

Let erop dat u de vloeren (bijv. parket) niet beschadigt wanneer u het apparaat verplaatst.

Installeer het apparaat op een vloer of steun die het gewicht kan dragen en op een plaats die geschikt is voor de afmetingen en het gebruik van het apparaat. Controleer na het uitpakken van het apparaat of het niet beschadigd is tijdens het transport. Neem bij problemen contact op met uw leverancier of met de dichtstbijzijnde Klantenservice.

Het apparaat moet losgekoppeld zijn van de elektriciteit voordat u met de installatie begint.

Zorg ervoor dat het apparaat tijdens de installatie de voedingskabel niet beschadigt.

Laat een vrije ruimte aan de zijkanten en boven het apparaat om een goede ventilatie te garanderen.

De afstand tussen de achterkant van het apparaat en de wand achter het apparaat moet 50 mm bedragen, om contact met warme oppervlakken te voorkomen. Een kleinere afstand leidt tot een hoger energieverbruik van het apparaat.

Zet het apparaat pas aan als de installatie voltooid is.

Wacht minstens twee uur voordat u het apparaat inschakelt, om het koelcircuit perfect te kunnen laten functioneren.

Installeer het apparaat niet in de buurt van een warmtebron.

WAARSCHUWINGEN M.B.T. ELEKTRICITEIT

Volgens de geldende veiligheidsvoorschriften moet er een omnipolaire schakelaar met een minimale afstand van 3 mm tussen de contacten geïnstalleerd worden en moet het apparaat geaard worden.

Als de bijgeleverde stekker niet geschikt is voor uw wandstopcontact, neem dan contact op met een gekwalificeerde technicus.

De voedingskabel moet lang genoeg zijn om het apparaat, als het aangebracht is in zijn behuizing, te kunnen aansluiten op de netvoeding. Trek niet aan de voedingskabel.

Als de voedingskabel beschadigd is, moet deze worden vervangen door een identiek snoer.

De voedingskabel mag alleen worden vervangen door een gekwalificeerde technicus overeenkomstig de aanwijzingen van de fabrikant en de geldende veiligheidsvoorschriften.

Neem contact op met een erkend servicecentrum.

Voor apparaten met een vaste stekker: als de bijgeleverde stekker niet geschikt is voor uw wandstopcontact, neem dan contact op met een gekwalificeerde technicus.

Gebruik geen verlengsnoeren, stekkerdozen of adapters.

Gebruik dit apparaat niet als de voedingskabel of de stekker beschadigd zijn, als het niet goed werkt of als het beschadigd of gevallen is. Houd het snoer uit de buurt van warme oppervlakken.

De elektrische onderdelen mogen niet toegankelijk zijn voor de gebruiker na de installatie.

Raak het apparaat niet aan met natte lichaamsdelen en bedien het niet met blote voeten.

REINIGING EN ONDERHOUD

Draag beschermende handschoenen bij reiniging en onderhoud.

Het apparaat moet losgekoppeld worden van de elektriciteit voordat u onderhoud gaat uitvoeren.

Gebruik nooit stoomreinigers.

Gebruik geen schuurmiddelen zoals ruitenreinigers, schuursponsjes, ontvlambare vloeistoffen, reinigingswas, geconcentreerde reinigingsmiddelen, bleekmiddel of reinigingsmiddelen die aardolie bevatten op kunststof onderdelen, pakkingen van de deuren of afdichtingen. Gebruik geen keukenpapier, schuursponsjes, of andere ruwe schoonmaakgereedschappen.

MILIEUTIPS

AFVOER VAN VERPAKKINGSMATERIALEN

Het verpakkingsmateriaal is 100% recyclebaar, zoals aangegeven wordt door het recyclingsymbool. ♻️.

De diverse onderdelen van de verpakking mogen daarom niet bij het gewone huisvuil worden weggegooid, maar moeten worden afgevoerd volgens de plaatselijke voorschriften.

AFDANKEN VAN HUISHOUDELIJKE APPARATEN

Maak het apparaat op het moment dat het wordt afgedankt onbruikbaar door de voedingskabel door te snijden en de deuren en schappen (indien aanwezig) te verwijderen, zodat kinderen niet gemakkelijk in het apparaat kunnen kruipen en opgesloten kunnen raken.

Dit product is vervaardigd van recyclebaar ♻️ of herbruikbaar materiaal.

Dank het apparaat af in overeenstemming met plaatselijke milieuvoorschriften voor afvalverwerking.

Voor meer informatie over behandeling, terugwinning en recycling van dit apparaat kunt u contact opnemen met uw plaatselijke instantie, de vuilnisophaaldienst of de winkel waar u dit product hebt gekocht.

Dit apparaat is voorzien van het merkteken volgens de Europese richtlijn 2012/19/EG inzake Afgedankte Elektrische en Elektronische Apparatuur (AEEA).

Door ervoor te zorgen dat dit product op de juiste manier als afval wordt verwerkt, helpt u mogelijk schadelijke gevolgen voor het milieu en de gezondheid te voorkomen, die veroorzaakt zouden kunnen worden door onjuiste verwerking van dit product als afval.

Het symbool  op het product of op de bijbehorende documentatie geeft aan dat het niet mag worden behandeld als gewoon huisvuil, maar dat het naar een speciaal inzamelpunt voor recycling van elektrische en elektronische apparatuur moet worden gebracht.

TIPS VOOR ENERGIEBESPARING

Installeer het apparaat in een droge, goed geventileerde ruimte zo ver mogelijk uit de buurt van warmtebronnen (bijv. radiator, kookplaat, enz.) en op een plaats die niet blootstaat aan direct zonlicht. Gebruik indien nodig een isolatieplaat.

Volg de installatie-aanwijzingen om geschikte ventilatie te garanderen.

Onvoldoende ventilatie aan de achterkant van het apparaat verhoogt het energieverbruik en vermindert de koefficiëntie.

De binnentemperatuur van het apparaat kan beïnvloed worden door de omgevingstemperatuur, hoe vaak de deur wordt geopend en de plaats van het apparaat. Bij het instellen van de temperatuur moet rekening gehouden worden met deze factoren.

Beperk het openen van de deur zo veel mogelijk. Leg diepvriesproducten in de koelkast wanneer u ze ontdooit. De lage temperatuur van de diepvriesproducten koelt het voedsel in de koelkast.

Laat warm voedsel en warme dranken afkoelen voordat u ze in het apparaat plaatst.

Plaatsing van de schappen in de koelkast is niet van invloed op het efficiënte energieverbruik. Levensmiddelen moeten zodanig op de schappen geplaatst worden dat goede luchtcirculatie gegarandeerd is (levensmiddelen mogen elkaar niet raken en er dient voldoende afstand te worden bewaard tot de achterwand).

U kunt de opslagcapaciteit van diepgevroren levensmiddelen vergroten door de korven en, indien aanwezig, het Stop Frost-schap, te verwijderen waarbij een gelijkwaardig energieverbruik gehandhaafd wordt.

Producten met een hoge energieklasse zijn uitgerust met hoog-efficiënte motoren die langer in werking blijven, maar minder stroom verbruiken.

U hoeft zich geen zorgen te maken wanneer de motor langdurig blijft lopen.

CONFORMITEITSVERKLARING

Dit apparaat is ontworpen, gebouwd en gedistribueerd in overeenstemming met de vereisten van de volgende Europese richtlijnen: Laagspanningsrichtlijn 2011/35/EU, Richtlijn Elektromagnetische compatibiliteit 2014/30/EU en RoHS 2011/65/EU.

Dit apparaat is ontworpen, gebouwd en gedistribueerd in overeenstemming met de vereisten m.b.t. ecologisch ontwerp en vermelding van het energieverbruik op de etikettering van de volgende Europese richtlijnen: 2009/125/EG en 2010/30/EU.

OVERZICHT

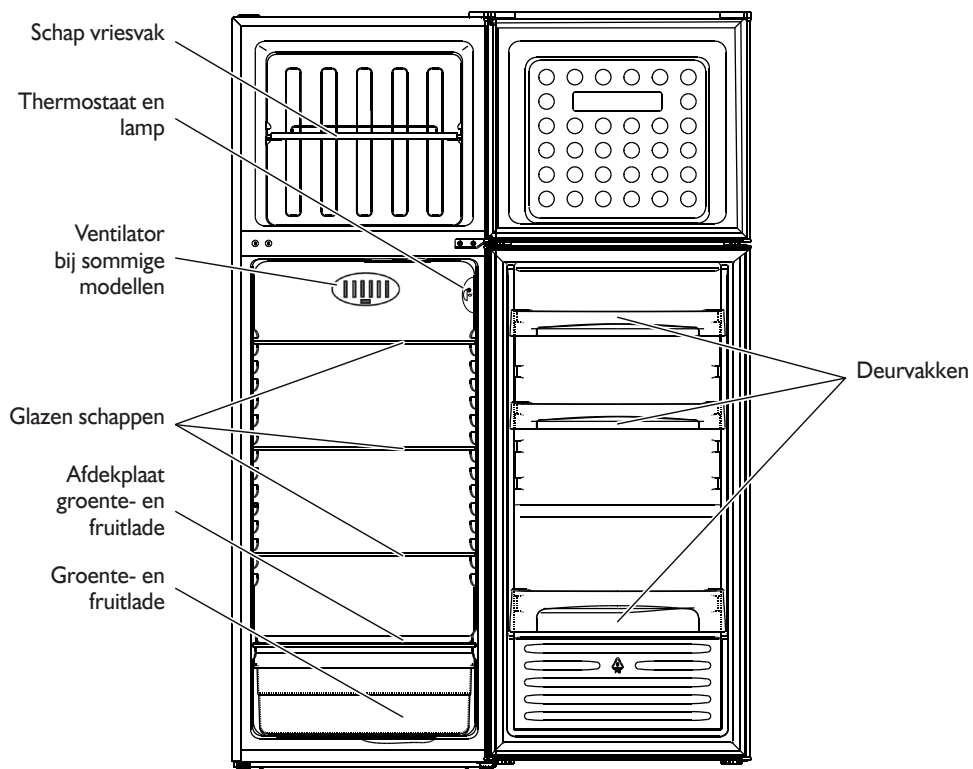

Deze illustratie is alleen ter indicatie, zie voor details uw eigen apparaat.

GEBRUIK VAN DE KOELKAST

Dit apparaat is een koelkast met een vriesvak met ******* sterren.

De koelkast wordt geheel automatisch ontdooid.

Ingebruikneming van de koelkast

Steek de stekker in het stopcontact.

Met de thermostaat kan de temperatuur in beide vakken worden ingesteld: koelkast en vriesvak.

Instellen van de temperatuur in de vakken:

1. Voor een goede werking en optimale conservering van voedsel **adviseren wij u om de aanwijzingen op het bijgevoegde productinformatie te volgen voor het instellen van de thermostaat.**
2. Als u de temperatuur in de koelkast wilt wijzigen, draait u de thermostaatknop:
 - op de lagere cijfers/**MIN** voor een **MINDER KOUDE** temperatuur in het vak;
 - op de hogere cijfers/**MAX** voor een **KOUDE** temperatuur.

Thermostaat op 0: apparaat werkt niet, geen verlichting.

3. Druk op de betreffende schakelaar (**afb. G**) om de anticondensfunctie te activeren.

Opmerking:

De omgevingstemperatuur, de frequentie waarmee de deur wordt geopend en de plaats van het apparaat kunnen van invloed zijn op de binnentemperatuur van de koelkast. De stand van de thermostaatknop dient op grond van deze factoren te worden aangepast.

Bewaren van levensmiddelen in de koelkast

Plaats de levensmiddelen zoals in de afbeelding hiernaast.

- A.** Gekookt voedsel
- B.** Vis, vlees
- C.** Groente en fruit
- D.** Flessen
- E.** Eieren
- F.** Boter, kaas en zuivelproducten

Opmerking:

- De afstand tussen de schappen en de achterste binnenwand van de koelkast zorgt voor een vrije luchtcirculatie.
- Zet de levensmiddelen niet tegen de achterwand van de koelkast.
- Zet geen levensmiddelen in de vakken die nog warm zijn.
- Bewaar vloeistoffen in gesloten houders.
- Het bewaren van groente met een hoog watergehalte kan leiden tot condensvorming in de groente- en fruitlade: dit is niet van invloed op de goede werking van het apparaat.

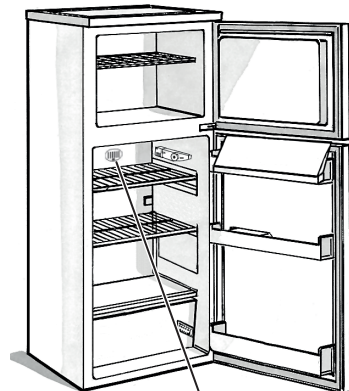

Voor de uitvoeringen met anticondensfunctie

Afb. G

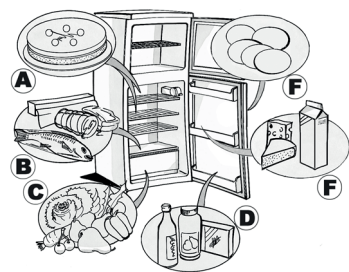

GEBRUIK VAN HET VRIESVAK

Het vriesvak is een vak met *** ** *** sterren.

Er kunnen diepvriesproducten in worden bewaard gedurende de periode die op de verpakking vermeld wordt. Bovendien kan vers voedsel worden ingevroren door het boven op het rooster te zetten, op het hoogste niveau, terwijl u al ingevroren producten in het onderste gebied van de cel zet, zodanig dat ze niet in contact komen met het nog in te vriezen voedsel. De hoeveelheid verse levensmiddelen die in 24 uur kan worden ingevroren staat aangegeven op het typeplaatje.

Let op:

Wikkel en verzegel de in te vriezen verse levensmiddelen in:

- aluminiumfolie, plastic folie, waterdichte plastic verpakking, polyethyleen bakjes met deksel, diepvriesbakken die geschikt zijn voor het invriezen van vers voedsel.
- Het vriesvak is in staat de juiste temperatuur te handhaven voor het bewaren van voedsel, ook in het geval dat de elektriciteit uitvalt. Geadviseerd wordt om gedurende een dergelijke periode de deur van het vak niet te openen.

Let op:

In de tabel hiernaast ziet u de aanbevolen maximale bewaartijd van ingevroren verse levensmiddelen.

Bij de aankoop van diepvriesproducten moet u op de volgende punten letten:

- Controleer of de verpakking niet beschadigd is (ingevroren levensmiddelen in beschadigde verpakking kunnen bedorven zijn). Als de verpakking bol staat of als er vochtplekken op zitten, is het product niet onder optimale omstandigheden bewaard en kan het al gedeeltelijk ontdooid zijn.
- Diepvriesproducten moeten als laatste worden gekocht en in isolerende tassen worden vervoerd.
- Leg de diepvriesproducten bij thuiskomst meteen in het vriesvak.
- Als voedsel gedeeltelijk ontdooid is, mag het niet opnieuw worden ingevroren. Eet het binnen 24 uur op.
- Variaties in temperatuur moeten vermeden worden of tot een minimum worden beperkt. De uiterste houdbaarheidsdatum op de verpakking moet worden gerespecteerd.
- De instructies op de verpakking voor het conserveren van diepvriesproducten moeten altijd worden opgevolgd.

Ijsblokjes maken

- Vul het ijsbakje voor 3/4 met water en zet het op de bodem van het vriesvak. Gebruik, indien het ijsbakje aan de bodem van het vriesvak is vastgevroren, geen puntige of scherpe voorwerpen om het los te maken.

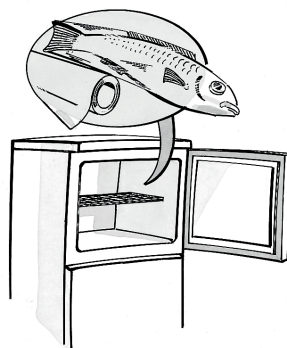

MAANDEN VOEDSEL

1-3



4-7



8-12

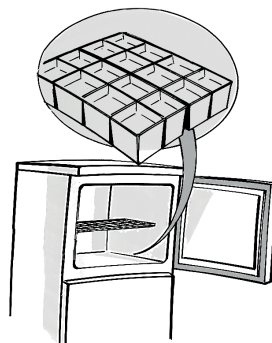

DE VRIEZER ONTDOOIEN EN REINIGEN

Wij raden u aan het vriesvak een of twee maal per jaar te ontdooien, of wanneer de ijsvorming op de wanden ongeveer 3 mm dik is geworden. Ontdooi het vriesvak bij voorkeur als het bijna leeg is.

1. Open de deur en haal alle levensmiddelen uit de vriezer, wikkel ze dicht tegen elkaar in krantenpapier en bewaar ze op een koele plaats of in een koeltas.
2. Haal de stekker uit het stopcontact.
3. Laat de deur open zodat het ijs kan smelten.
4. Verwijder het dooiwater dat op de bodem van de cel is ontstaan.
5. Reinig de binnenkant van de vriezer met een vochtige spons met lauw water en een neutraal schoonmaakmiddel.

Gebruik geen schuurmiddelen.

6. Spoel goed en droog zorgvuldig af.

Opmerking: Gebruik, om onherstelbare schade aan het vriesvak te voorkomen, geen puntige of scherpe metalen voorwerpen om het ijs te verwijderen en verwarm het vriesvak niet kunstmatig.

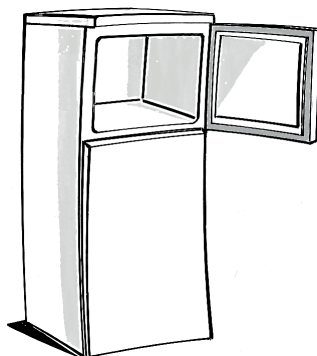

DE KOELKAST REINIGEN

Reinig het koelvak geregeld.

De koelkast wordt geheel automatisch ontdooit.

De aanwezigheid van waterdruppels op de achterwand aan de binnenkant van de koelkast duidt erop dat het apparaat bezig is automatisch te ontdooien.

Het dooiwater wordt automatisch via een afvoeropening in een opvangbak geleid, waar het verdampt.

Haal de stekker van het apparaat uit het stopcontact, voordat u reinigingswerkzaamheden gaat beginnen.

- Gebruik een vochtige spons met lauw water en/of een neutraal reinigingsmiddel.
- Spoel en droog het apparaat met een zachte doek.

Gebruik geen schuurmiddelen.

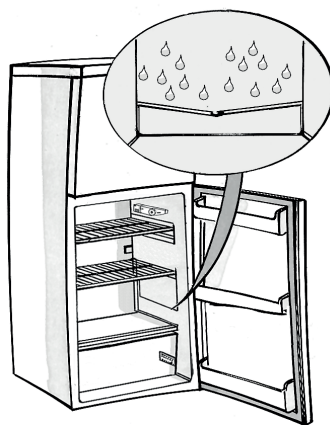

REINIGING EN ONDERHOUD

Vacation (Vakantiemodus)

1. Maak het koelvak en het vriesvak leeg.
2. Trek de stekker uit het stopcontact.
3. Ontdooi het vriesvak, reinig en droog beide vakken.
4. Laat de deur open om te voorkomen dat er onaangename geuren ontstaan.



STORINGEN OPSPOREN

1. De koelkast werkt niet.

- Is de stroom uitgevallen?
- Zit de stekker goed in het stopcontact?
- Is de tweepolige netschakelaar ingeschakeld?
- Is de zekering doorgebrand?
- Is de voedingskabel beschadigd?
- Staat de thermostaat op de stand 0 (Stop)?

2. De temperatuur in de vakken is te hoog.

- Zit de deur goed dicht?
- Staat het apparaat dicht bij een warmtebron?
- Staat de thermostaat in de goede stand?
- Wordt de luchtcirculatie door de ventilatieroosters gehinderd?

3. De temperatuur in het koelvak is te laag.

- Staat de thermostaat in de goede stand?

4. Er ligt water op de bodem van het koelvak.

- Is de afvoer van het dooiwater misschien verstopt?

5. De binnenverlichting werkt niet.

Controleer eerst de aanwijzingen onder punt

1, en vervolgens:

- Trek de stekker uit het stopcontact. Zie de instructies en de tekening in de bijgaande tabel om bij het lampje te kunnen komen.
- Controleer het lampje en vervang het, indien nodig, door een nieuw exemplaar. Gebruik geen lampjes van meer dan 15 W.

6. Te veel ijsvorming in het vriesvak

- Zit de deur goed dicht?
- Verhindert het voedsel dat de deur gesloten wordt?

Opmerkingen:

- De voorste rand van het apparaat kan warm zijn. Dit voorkomt condensvorming en is geen defect.
- Borrelende of sissende geluiden veroorzaakt door de expansie van het koelcircuit zijn normaal.

KLANTENSERVICE

Voordat u contact opneemt met de Klantenservice:

1. Ga na of u de storingen niet zelf kunt verhelpen (zie "Storingen opsporen").
2. Zet het apparaat weer aan om te zien of het probleem is verholpen. Is dit niet het geval, schakel het apparaat dan uit en wacht ongeveer een uur voordat u het weer aanzet.
3. Als ook dat niet helpt, wend u dan tot onze klantenservice.

Vermeld de volgende gegevens:

- de aard van de storing
- het model

- het servicenummer (nummer achter het woord SERVICE op het typeplaatje binnenin het apparaat)
- uw volledige adres
- uw telefoonnummer.

SERVICE 0000 000 00000



Opmerking

De openingsrichting van de deur kan worden veranderd. Als deze procedure uitgevoerd wordt door de Klantenservice, wordt dit niet gedekt door de garantie.

OMKEREN VAN DE DEUR

Benodigd gereedschap: Kruiskopschroevendraaier, platte schroevendraaier, zeskantsleutel.

- Zorg dat de stekker uit het stopcontact is gehaald en dat het apparaat leeg is.
 - Om de deur te kunnen verwijderen moet het apparaat naar achteren worden gekanteld. U moet het apparaat op iets stevigs laten rusten zodat het niet wegglijdt tijdens het omkeren van de deur.
 - Alle verwijderde onderdelen moeten bewaard worden voor herinstallatie van de deur.
 - Leg het apparaat niet plat op de achterkant, omdat het koelcircuit hierdoor beschadigd kan raken.
 - Voer de montage met 2 personen uit.
1. Draai de afdekking van het bovenste scharnier los en vervolgens het bovenste scharnier. Til de bovenste deur eruit en leg deze op een zachte ondergrond, om krassen en beschadiging te voorkomen.

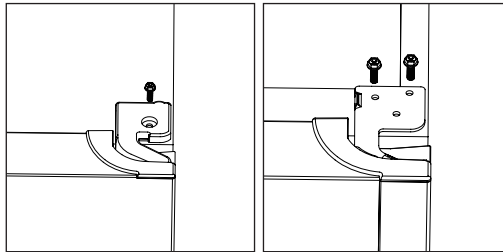

2. Verwijder de pen met een schroevendraaier en klap de scharnierhaak om. Monteer de pen weer in de scharnierhaak.

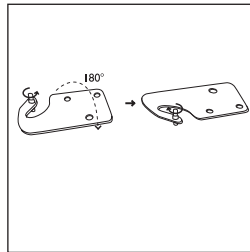

3. Verwijder de schroefafdekking linksboven.

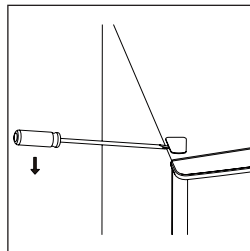

4. Draai het middelste scharnier los.

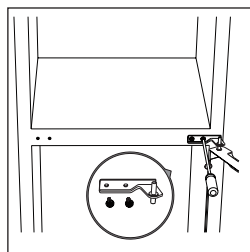

5. Verplaats de scharnierafdekking van de onderste deur naar de andere kant. Til de onderste deur eruit en leg deze op een zachte ondergrond, om krassen te voorkomen.

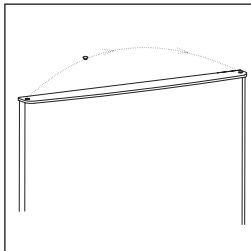

6. Verplaats de scharnierafdekkingen van de linker- naar de rechterkant.

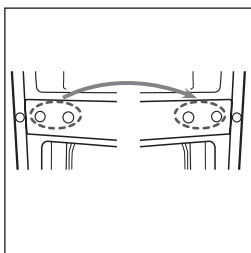

7. Draai het onderste scharnier los. Verwijder de instelbare pootjes aan beide kanten.

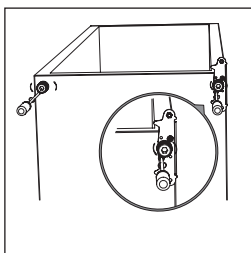

8. Draai de onderste scharnierpen los en verwijder hem, draai de haak om en plaats hem terug.

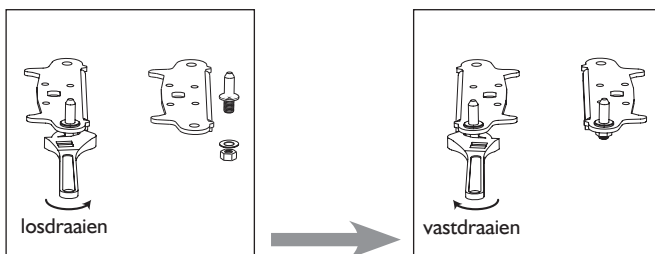

9. Monteer de haak van de onderste scharnieren weer. Plaats de instelbare pootjes terug. Verplaats de onderste deur naar de juiste positie.

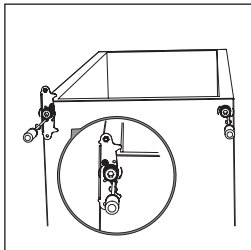

10. Draai het middelste scharnier 180 graden om en verplaats het naar de juiste positie links. Steek de pen van het middelste scharnier in het bovenste gat van de onderste deur en draai de bouten aan.

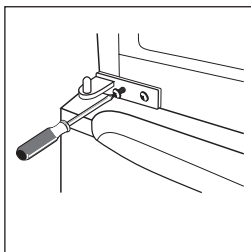

11. Plaats de bovenste deur weer terug. Zorg ervoor dat de deur horizontaal en verticaal goed uitgelijnd is, zodat de afdichting aan alle kanten goed afsluit, voordat u het bovenste scharnier definitief vastzet. Plaats vervolgens het bovenste scharnier en draai het vast aan de bovenkant van het apparaat. Bevestig vervolgens de scharnierafdekking (in de zak met accessoires) met de schroeven.

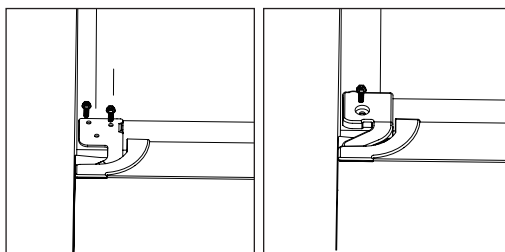

12. Bevestig de schroefafdekking.

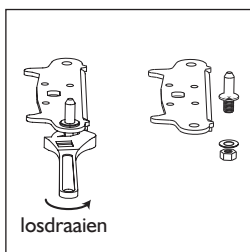

INSTALLATIE

AFSTANDSSTUK ACHTERKANT

Schroef de afstandsstukken vast op de achterkant van het apparaat.

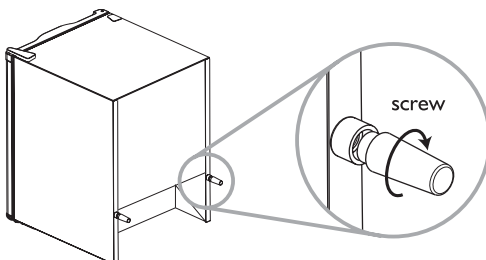

RUIMTEVEREISTEN

- Houd voldoende ruimte om de deur te openen.
- Houd aan beide kanten een ruimte van ten minste 50 mm vrij.

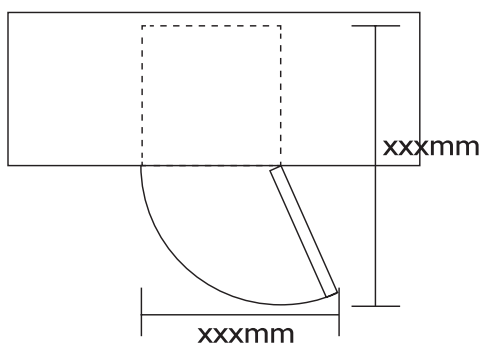

HET APPARAAT WATERPAS ZETTEN

Om het apparaat waterpas te zetten, stelt u de twee pootjes aan de voorkant in.

Als het apparaat niet waterpas staat, heeft dit invloed op de deuren en de magnetische afdichting.

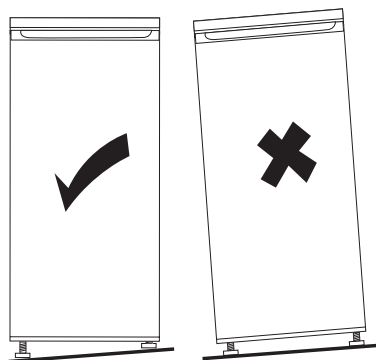

INSTRUCCIONES DE SEGURIDAD

IMPORTANTE: LEER Y RESPETAR

Antes de utilizar el aparato, lea atentamente las instrucciones de seguridad. Téngalas a mano para futuras consultas. Estas instrucciones y el aparato en sí, proporcionan importantes advertencias de seguridad que se deben respetar en todo momento. El fabricante declina cualquier responsabilidad por no haber respetado las instrucciones de seguridad, por un uso inapropiado del aparato o debido a ajustes incorrectos de los controles.

ADVERTENCIAS DE SEGURIDAD

Mantenga a los niños (0-8 años) alejados del aparato a menos que estén supervisados constantemente.

Este aparato lo pueden utilizar niños de más de 8 años y personas con capacidad física, sensorial o mental reducida o sin experiencia ni conocimientos, siempre y cuando estén supervisados o reciban instrucciones sobre cómo utilizar el aparato de forma segura y conozcan los peligros que conlleva.

No permita que los niños jueguen con el aparato. La limpieza y las tareas de mantenimiento del usuario no deben ser realizadas por niños sin supervisión.

USO PERMITIDO

Este aparato está diseñado solo para uso doméstico, no está diseñado para uso profesional.

No utilice el aparato al aire libre.

No almacene sustancias inflamables o explosivas como aerosoles y no coloque ni utilice gasolina u otros materiales inflamables en o cerca del aparato: puede producirse un incendio si se enciende accidentalmente.

PRECAUCIÓN: no encienda el aparato mediante un temporizador externo o un sistema de control a distancia.

Este aparato está diseñado para uso doméstico o aplicaciones similares, por ejemplo:

- En áreas de cocina de tiendas, oficinas y otros entornos de trabajo
- Casas de campo y clientes de hoteles, hostales u otros entornos residenciales

- Entornos tipo pensiones
- Catering y aplicaciones similares

La bombilla utilizada en el aparato está especialmente diseñada para electrodomésticos y no es apta para iluminar una habitación (Reglamento CE N° 244/2009)”.
El aparato está preparado para funcionar a las temperaturas indicadas en la tabla siguiente, según la clase climática que figura en la placa de características. Puede que el aparato

no funcione correctamente si se deja durante mucho tiempo a una temperatura superior o inferior a los límites previstos.

Temp. amb. clase climática (°C)

SN De 10 a 32

N De 16 a 32

ST De 16 a 38

T De 16 a 43

Este aparato está libre de CFC. El circuito refrigerante contiene R600a (HC).

Aparatos con isobutano (R600a): el isobutano es un gas natural que no tiene un impacto medioambiental negativo, pero que es inflamable. Por lo tanto, compruebe que los tubos del circuito refrigerante no estén dañados. Preste especial atención por su hubiera fugas en el circuito refrigerante.

ADVERTENCIA: no estropee las tuberías del circuito refrigerante del aparato.

ADVERTENCIA: Mantenga despejados los orificios de ventilación del aparato o la estructura.

ADVERTENCIA: no utilice medios mecánicos, eléctricos o químicos que no sean recomendados por el fabricante para acelerar el proceso de descongelación.

ADVERTENCIA: no utilice ni introduzca aparatos eléctricos en el interior de los compartimentos del aparato, a menos que lo autorice el fabricante.

ADVERTENCIA: los productores de hielo y dispensadores de agua que no estén directamente conectados a la alimentación hídrica deben llenarse únicamente con agua potable.

ADVERTENCIA: los productores automáticos de hielo y dispensadores de agua deberán estar conectados a la alimentación de agua potable con una presión de red de entre 0,17 y 0,81 Mpa (1,7 y 8,1 bares).

No ingiera el contenido (no tóxicos) del hielo artificial (en algunos modelos).

No ingiera los cubitos de hielo o los polos inmediatamente después de sacarlos del congelador, ya que podrían causar quemaduras por frío. En los productos que utilizan un filtro de aire detrás de la cubierta del ventilador, el filtro debe estar correctamente colocado cuando el frigorífico está en marcha.

No guarde contenedores de vidrio con líquidos en el congelador puesto que podrían romperse.

No obstruya el ventilador (si hubiera) con alimentos.

Tras colocar los alimentos, compruebe que las puertas de los compartimentos cierran correctamente, en concreto la del congelador.

Cambie la junta lo antes posible si está dañada.

Utilice el compartimiento frigorífico sólo para conservar alimentos frescos y el compartimiento congelador únicamente para conservar productos congelados, congelar alimentos frescos

y producir cubitos de hielo. Envuelva los alimentos para guardarlos; de este modo se evita que entren en contacto directo con las superficies interiores del frigorífico o del congelador.

Los aparatos puede que tengan compartimentos especiales (compartimento para alimentos frescos, compartimento "Cero

grados",...).

A menos que se especifique lo contrario en el manual de instrucciones del aparato, si lo desea puede quitarlos; se mantendrá el rendimiento.

C-Pentano se usa como agente expansor en la espuma aislante y es un gas inflamable.

INSTALACIÓN

Asegúrese de que la instalación y las reparaciones sean efectuadas por un técnico cualificado según las instrucciones del fabricante y las normas locales en materia de seguridad. No intente reparar o cambiar piezas del aparato, a menos que se indique en el manual del usuario.

Los niños no deben llevar a cabo tareas de instalación. Mantenga a los niños alejados del aparato durante la instalación. Mantenga el material del embalaje (bolsas de plástico, trozos de poliestireno, etc.) fuera del alcance de los niños durante la instalación.

El aparato deberá ser manejado e instalado por dos o más personas. Utilice guantes de protección para desembalar e instalar el aparato.

Tenga cuidado de no dañar el suelo (por ejemplo, parqué) al mover el aparato.

Instale el aparato sobre un suelo o superficie que soporte su peso y en una zona adecuada para su tamaño y uso.

Tras desembalar el aparato, asegúrese de que no se haya dañado durante el traslado. Si hubiera problemas, póngase en contacto con el servicio de asistencia técnica más cercano.

El aparato debe estar desconectado de la red eléctrica durante su instalación.

Durante la instalación, asegúrese de que el aparato no dañe el cable de alimentación.

Para garantizar una ventilación adecuada, deje un espacio a ambos lados y encima del aparato.

La distancia entre la parte trasera del aparato y la pared que hay tras el aparato debería ser de 50 mm para evitar el acceso a superficies calientes. Si reduce este espacio aumentará el consumo de energía del producto.

Active el aparato una vez que haya finalizado su instalación.

Una vez instalado el aparato, espere como mínimo dos horas antes de ponerlo en marcha. Sólo de esta manera el circuito refrigerante funcionará correctamente.

Compruebe que el aparato no está cerca de una fuente de calor.

ADVERTENCIAS RELATIVAS A LA ELECTRICIDAD

Para que la instalación cumpla con la normativa vigente, es necesario un interruptor omnipolar con una distancia mínima entre los contactos de 3 mm y el aparato debe tener conexión a tierra.

Si el enchufe macho no es apto para su tipo de enchufe hembra, póngase en contacto con un técnico cualificado.

El cable de alimentación debe tener la longitud necesaria para conectar el aparato una vez instalado. No tire del cable de alimentación.

Si se daña el cable de alimentación, sustitúyalo por uno igual.

El cable de alimentación solo debe cambiarlo un técnico cualificado según las instrucciones del fabricante y las normas de seguridad vigentes.

Póngase en contacto con el servicio técnico autorizado.

Si el enchufe macho no es apto para su tipo de enchufe hembra, póngase en contacto con un técnico cualificado.

No utilice adaptadores, tomas múltiples ni alargadores.

No utilice el aparato si el cable o el enchufe están dañados, si no funciona correctamente o si ha sufrido daños o se ha caído. Mantenga el cable alejado de superficies calientes.

El usuario no debe poder acceder a los componentes eléctricos una vez instalado el aparato.

No toque el aparato con partes del cuerpo mojadas y no lo utilice con los pies descalzos.

LIMPIEZA Y MANTENIMIENTO

Utilice guantes para realizar tareas de limpieza y mantenimiento.

El aparato debe estar desconectado de la red eléctrica durante las tareas de mantenimiento.

No utilice equipos de limpieza con vapor.

No utilice limpiadores fuertes o abrasivos como limpiacristales, fluidos inflamables, cera, detergentes concentrados, lejía o productos que contienen petróleo en las piezas de plástico, interior, revestimientos de puertas o juntas.

No utilice papel de cocina, estropajos u otros utensilios de limpieza.

PROTECCIÓN DEL MEDIOAMBIENTE

ELIMINACIÓN DEL EMBALAJE

El material de embalaje es 100% reciclable, tal y como indica el símbolo de reciclaje. ♻️.

No arroje el material de embalaje en el medioambiente, elimínelo de forma responsable de acuerdo con la normativa local vigente.

ELIMINACIÓN DE ELECTRODOMÉSTICOS

Para su eliminación, inutilice el aparato. Corte el cable de alimentación y quite las puertas y los estantes (si hubiera) para evitar que los niños puedan subir y quedar atrapados.

Este producto ha sido fabricado con material reciclable ♻️ o reutilizable.

Debe desecharse de acuerdo con la normativa local vigente.

Para obtener información más detallada sobre el tratamiento, recuperación y reciclaje de electrodomésticos, póngase en contacto con las autoridades locales, con el servicio de recogida de residuos urbanos o con la tienda en la que adquirió el aparato.

Este aparato lleva la marca CE de conformidad con la Directiva 2012/19/UE del Parlamento Europeo y del Consejo sobre residuos de aparatos eléctricos y electrónicos (RAEE).

Al asegurarse de que se desecha correctamente, contribuirá a evitar las posibles consecuencias negativas para el medioambiente y la salud pública que podría conllevar una gestión inadecuada de los residuos.

El símbolo  en el aparato o en la documentación que lo acompaña indica que no se puede tratar como desecho doméstico. Es necesario depositarlo en un punto de recogida para reciclar aparatos eléctricos y electrónicos.

CONSEJOS PARA AHORRAR ENERGÍA

Instale el aparato en un lugar seco y bien

ventilado, alejado de fuentes de calor como radiadores, cocinas, etc., y donde no esté expuesto a la luz directa del sol. Si fuera necesario, utilice una placa aislante.

Para garantizar una correcta ventilación, siga las instrucciones de instalación.

Una ventilación inadecuada en la parte posterior del aparato aumenta el consumo de energía y disminuye la capacidad de refrigeración.

La temperatura en el interior del aparato dependen de la temperatura ambiente, la frecuencia de apertura de las puertas y la ubicación del aparato. Cuando ajuste la temperatura, tenga en cuenta todos estos factores.

Reduzca al mínimo la apertura de las puertas. Cuando descongele los alimentos, colóquelos en el frigorífico. La temperatura baja de los alimentos congelados ayuda a enfriar los alimentos del frigorífico.

Deje que los alimentos y bebidas calientes se enfríen antes de introducirlos en el aparato.

La posición de los estantes en el frigorífico, no afecta a la eficiencia energética. Coloque los alimentos en los estantes de manera que el aire circule correctamente (los alimentos no deben estar en contacto entre sí y es necesario dejar un espacio entre los alimentos y la pared posterior del frigorífico).

Para aumentar la capacidad de almacenamiento del congelador y mantener el mismo consumo de energía, quite las cestas y, si hubiera, el estante Stop Frost.

Los productos de alta eficiencia energética están equipados con motores de alta eficiencia energética que están en marcha durante más tiempo con un menor consumo energético.

No se preocupe si el motor está en marcha durante más tiempo.

DECLARACIÓN DE CONFORMIDAD

Este aparato ha sido diseñado, fabricado y comercializado de acuerdo con los requisitos de las siguientes directivas europeas:

LVD 201/35/UE, EMC 2014/30/UE y RoHS 2011/65/UE.

Este aparato ha sido diseñado, fabricado y comercializado de acuerdo con los requisitos de las directivas europeas de ecodiseño y etiquetado: 2009/125/CE y 2010/30/UE.

DESCRIPCIÓN

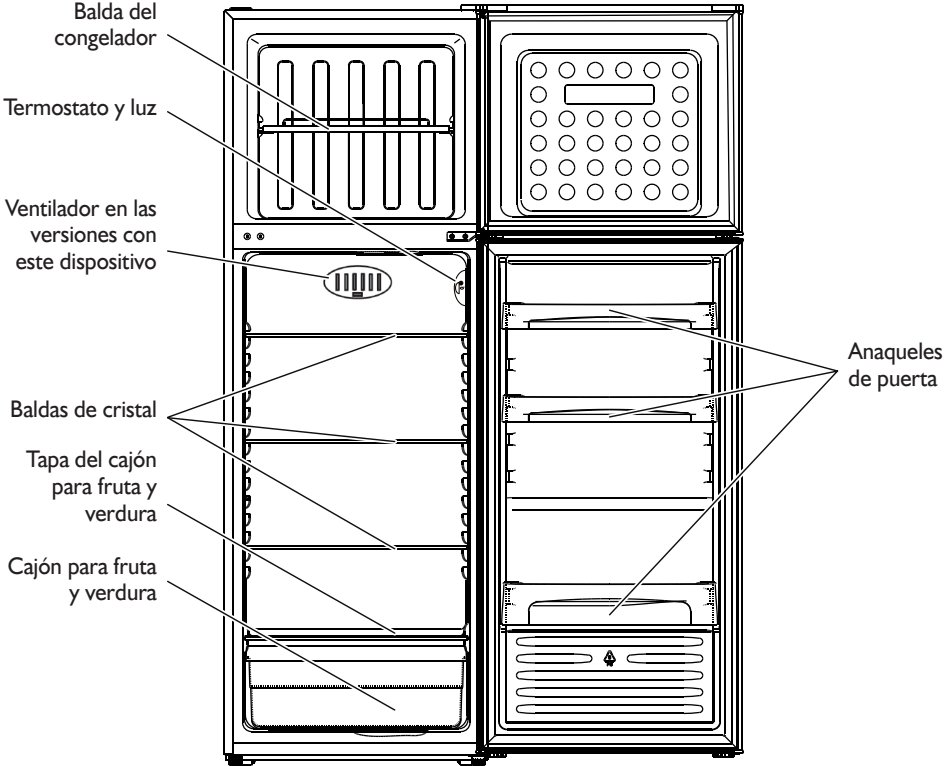

Esta imagen es orientativa, para más información compruebe su aparato.

PUESTA EN MARCHA DEL COMPARTIMENTO FRIGORÍFICO

Este aparato es un frigorífico con compartimento congelador de *** ** *** estrellas.

La descongelación del compartimento frigorífico es totalmente automática.

Puesta en marcha del frigorífico por primera vez

Enchufe el aparato a la fuente de alimentación.

El termostato permite regular la temperatura de ambos compartimentos: frigorífico y congelador.

Cómo regular la temperatura de los compartimentos:

1. Para garantizar un funcionamiento correcto y la conservación adecuada de los alimentos, es **aconsejable regular el termostato siguiendo las instrucciones de la ficha adjunta.**

2. Para ajustar la temperatura del compartimento frigorífico, sitúe el mando del termostato en:

- los números **más bajos/MIN** para que la temperatura del interior del compartimento sea **MENOS FRÍA**
- los números **más altos/MAX** para que la temperatura en el interior del compartimento sea **MÁS FRÍA.**

Termostato en 0: refrigeración e iluminación apagadas.

3. Pulse el interruptor correspondiente (**fig. G**) para activar el dispositivo anticondensación.

Nota:

La temperatura ambiente, la frecuencia de apertura de la puerta y la ubicación del aparato pueden influir en la temperatura interna. El termostato debe regularse en función de estos factores.

Cómo conservar los alimentos en el compartimento frigorífico

Guarde los alimentos como se ilustra en la figura.

- A.** Alimentos cocinados
- B.** Pescado, carne
- C.** Fruta y verdura
- D.** Botellas
- E.** Huevos
- F.** Mantequilla, quesos y productos lácteos

Nota:

- La distancia entre los estantes y la pared posterior interna del frigorífico asegura la libre circulación del aire.
- No coloque los alimentos en contacto directo con la pared posterior del compartimento frigorífico.
- No coloque alimentos aún calientes en el frigorífico o congelador.
- Conserve los líquidos en recipientes cerrados.
- El almacenamiento de verduras con un alto contenido en agua puede dar lugar a la condensación en el cajón para verduras: esto no afectará el funcionamiento correcto del aparato.

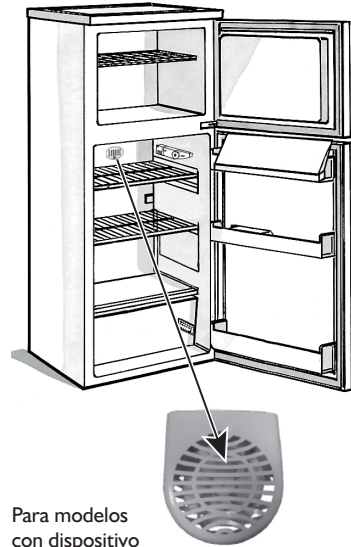

Para modelos con dispositivo anticondensación

fig. G

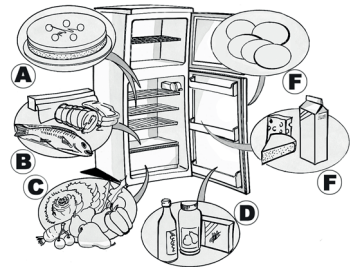

PUESTA EN MARCHA DEL COMPARTIMIENTO CONGELADOR

El compartimento congelador es de ******* estrellas. Los alimentos congelados pueden conservarse durante el período indicado en el envase. También se pueden congelar alimentos frescos colocándolos encima de la rejilla, en el nivel más alto; coloque los alimentos ya congelados en la zona inferior del compartimento, de manera que no entren en contacto con los alimentos frescos.

En la placa de características se indica la cantidad de alimentos frescos que se puede congelar en 24 horas.

Atención:

Antes de congelar, envuelva herméticamente los alimentos frescos en:

- papel de aluminio, film, bolsas de plástico herméticas al agua y el aire, contenedores de polietileno con tapas o contenedores aptos para congelar alimentos frescos.
- El compartimento congelador puede mantener la temperatura adecuada para conservar alimentos, incluso cuando se interrumpe la energía eléctrica. De todos modos, evite abrir la puerta del compartimento durante dicho período.

Atención:

La tabla de la derecha muestra el tiempo máximo recomendado

para conservar alimentos frescos.

Cuando compre productos ya congelados:

- Asegúrese que el envase no esté dañado (los alimentos congelados en un envase dañado pueden haberse deteriorado). Si el embalaje está hinchado o tiene manchas de humedad, es posible que no haya sido guardado en condiciones óptimas y puede que la descongelación ya haya empezado.
- Compre por último los alimentos congelados y téngalos en bolsas térmicas.
- En cuanto llegue a casa, introdúzcalos en el congelador.
- Si los alimentos se han descongelado, aunque sea parcialmente, no vuelva a congelarlos. Consúmalos en 24 horas.
- Evite o reduzca al mínimo las variaciones de temperatura. Respete la fecha de caducidad indicada en el envase.
- Siga siempre las instrucciones de conservación de los alimentos que figuran en el envase.

Producción de cubitos de hielo

- Llene con 3/4 de agua la bandeja de los cubitos y colóquela en el fondo del compartimento congelador. Si la bandeja de los cubitos se adhiere al fondo del compartimento no utilice objetos puntiagudos ni cortantes para despegarla.

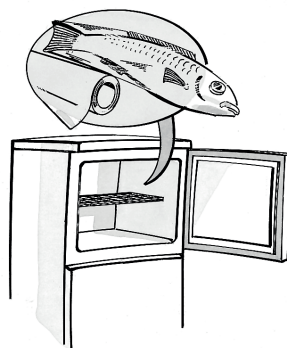

MESES	ALIMENTOS
1-3	
4-7	
8-12	

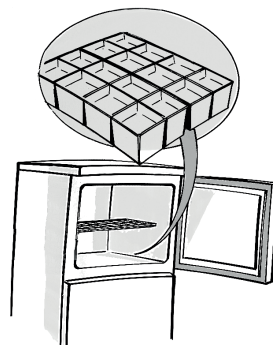

CÓMO DESCONGELAR Y LIMPIAR EL CONGELADOR

Descongele el compartimento congelador una o dos veces al año, o cuando la capa de hielo en las paredes alcanza los 3 mm de espesor. Si es posible, descongele el congelador cuando esté casi vacío.

1. Extraiga los alimentos, envuélvalos en hojas de periódico compactándolos bien y guárdelos en un lugar muy fresco o en una bolsa térmica.
2. Desconecte el aparato de la red eléctrica.
3. Deje la puerta del congelador abierta para que el hielo se derrite.
4. Elimine el agua de descongelación depositada en el fondo del compartimento.
5. Limpie el interior del aparato con una esponja humedecida en una solución de agua tibia y detergente neutro.

No utilice nunca sustancias abrasivas.

6. Aclare y seque con cuidado.

Nota: No utilice herramientas metálicas puntiagudas o cortantes para quitar el hielo ni caliente artificialmente el compartimento.

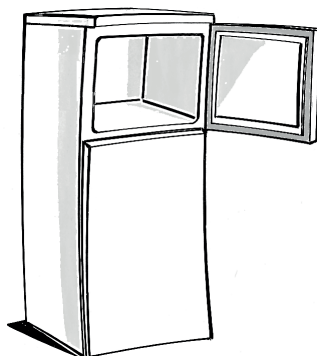

CÓMO LIMPIAR EL COMPARTIMENTO FRIGORÍFICO

Limpie periódicamente el compartimento frigorífico.

La descongelación del compartimento frigorífico es totalmente automática.

La presencia de gotas de agua en la pared posterior interna del compartimento frigorífico indica la fase de descongelación automática.

El agua de descongelación se envía automáticamente a un orificio de desagüe y se recoge en un contenedor donde se evapora.

Antes de realizar cualquier operación de limpieza, desenchufe el aparato de la red eléctrica.

- Utilice una esponja humedecida con una solución de agua tibia y detergente neutro.
- Aclare y seque con un paño suave.

No utilice sustancias abrasivas.

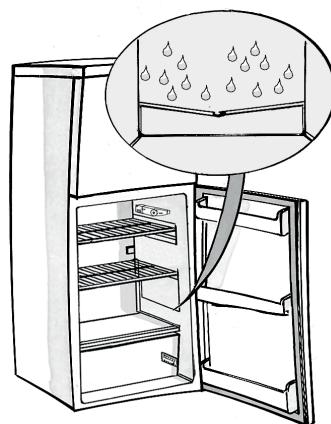

LIMPIEZA Y MANTENIMIENTO

Vacaciones

1. Vacíe los compartimientos frigorífico y congelador.
2. Desconecte el aparato de la red eléctrica.
3. Descongele el compartimento congelador, límpielo y seque ambos compartimentos.
4. Deje abiertas las puertas para impedir la formación de malos olores.



GUÍA PARA SOLUCIONAR PROBLEMAS

1. El aparato no funciona.

- ¿Se ha producido un corte de corriente?
- ¿Está bien enchufado en la toma?
- ¿El interruptor bipolar está activado?
- ¿Se ha fundido el fusible?
- ¿Se ha dañado el cable de alimentación?
- ¿Está el termostato en 0 (Stop)?

2. La temperatura en el interior de los compartimentos no es suficientemente baja.

- ¿Está bien cerrada la puerta?
- ¿Se ha instalado el aparato cerca de una fuente de calor?
- ¿El ajuste del termostato es correcto?
- ¿La circulación del aire a través de las rejillas de ventilación está obstruida?

3. La temperatura del compartimento frigorífico es demasiado baja.

- El ajuste del termostato es correcto?

4. Hay agua en el fondo del compartimento frigorífico.

- ¿Está atascado el orificio de salida del agua de descongelación?

5. La luz del interior no se enciende.

Primero compruebe lo indicado en el punto 1; luego:

- Desconecte el aparato de la red eléctrica. Para acceder a la bombilla, consulte las instrucciones y el dibujo de la tabla adjunta.
- Compruebe la bombilla y cámbiela, si fuera necesario, por una nueva. No debe superar los 15 W de potencia.

6. Demasiada escarcha en el compartimento congelador

- ¿Está bien cerrada la puerta?
- ¿Los alimentos obstruyen el cierre de la puerta?

Atención:

- El borde frontal del aparato puede estar caliente. Esto evita la formación de condensación y no es un defecto.
- Los ruidos de gorgoteo o siseo que produce la expansión del circuito refrigerante son normales.

SERVICIO DE ASISTENCIA TÉCNICA

Antes de contactar con el Servicio de Asistencia Técnica:

1. Compruebe si es posible eliminar la avería (vea la «Guía para solucionar problemas»).
2. Vuelva a encender el aparato para ver si se ha resuelto el problema. Si no se ha resuelto, desconecte el aparato de la fuente de alimentación y espere alrededor de una hora antes de encenderlo de nuevo.
3. Si el resultado sigue siendo negativo, póngase en contacto con el Servicio de Asistencia Técnica.

Especifique:

- el tipo de problema
- el modelo

- el número de servicio (el número que aparece después de la palabra SERVICE en la placa de características situada dentro del aparato)
- su dirección completa
- su número de teléfono y el prefijo de la zona.

SERVICE 0000 000 00000



Nota

La dirección de apertura de la puerta se puede cambiar. Si esa operación la realiza el Servicio de Asistencia Técnica, no estará cubierta por la garantía.

REVERSIBILIDAD DE LAS PUERTAS

Herramientas necesarias: Destornillador Phillips, destornillador de punta plana, llave hexagonal.

- Asegurase que el aparato esté desenchufado y vacío.
- Para desmontar la puerta, es necesario inclinar la unidad hacia atrás. Debe apoyar el aparato sobre algo firme para que no se deslice durante el proceso inversión de la apertura de la puerta.
- Es necesario guardar todas las piezas extraídas para volver a instalar la puerta.
- No coloque el aparato en posición horizontal ya que esto puede dañar el sistema de refrigeración.
- Es mejor que 2 personas manejen el aparato durante el montaje.

1. Desenrosque la tapa de la bisagra superior y luego desatornille la bisagra superior.
A continuación, levante la puerta superior y colóquela sobre una almohada suave para evitar arañazos y daños.

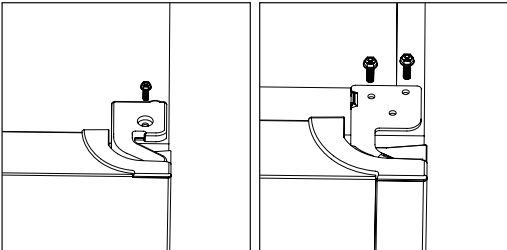

2. Retire el pasador con un destornillador y dé la vuelta al soporte de la bisagra. A continuación, vuelva a colocar el pasador en el soporte de la bisagra.

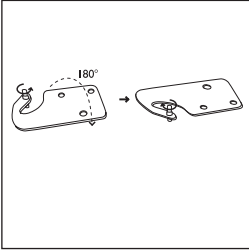

3. Quite la tapa del tornillo superior izquierdo.

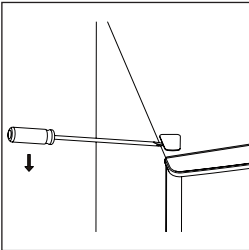

4. Desatornille la bisagra del medio.

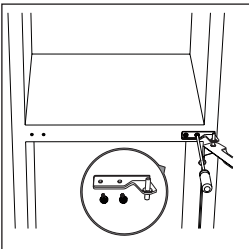

5. Mueva tapa del agujero de la bisagra de la puerta inferior al otro lado. A continuación, levante la puerta superior y colóquela sobre una almohada suave para evitar arañazos.

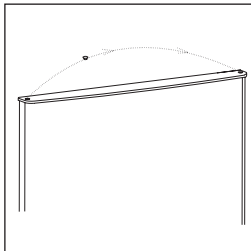

6. Mueva las tapas de los agujeros de la bisagra del lado izquierdo al lado derecho.

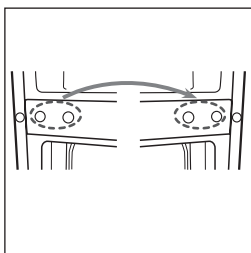

7. Desatornille la bisagra inferior. A continuación, retire las patas ajustables de ambos lados.

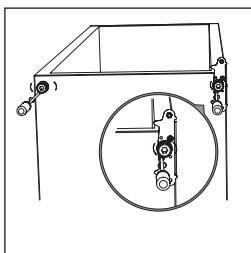

8. Desenrosque y quite el pasador de la bisagra inferior, gire el soporte y sustitúyelo.

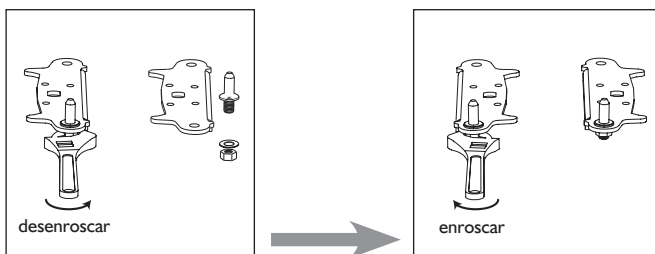

9. Vuelva a colocar el soporte encajando el pasador de la bisagra inferior. Vuelva a colocar ambos pies ajustables. Coloque la puerta inferior en la posición correcta.

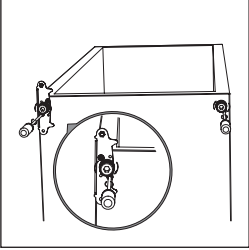

10. Haga que la bisagra del medio revierta la dirección 180° y después, sitúela en la posición izquierda correcta. Haga que el pasador de bisagra central encaje en el orificio superior de la puerta inferior, y después apriete los tornillos.

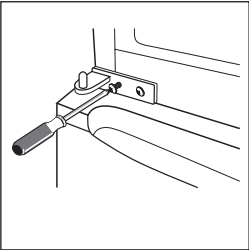

11. Vuelva a colocar la puerta superior. Asegurase que la puerta esté alineada horizontal y verticalmente y que la junta esté bien colocada por todos los lados antes de apretar definitivamente la bisagra superior. A continuación, inserte la bisagra superior y apriete los tornillos para fijarla en la parte superior del aparato; luego fije la tapa de la bisagra (en la bolsa de accesorios) con el tornillo.

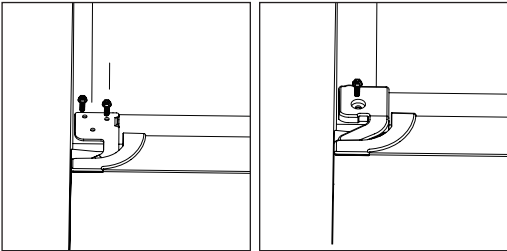

12. Coloque la tapa de los tornillos.

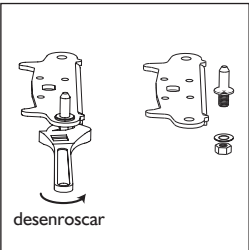

INSTALACIÓN

ESPACIADOR TRASERO

Fije los espaciadores traseros en la parte trasera del aparato.

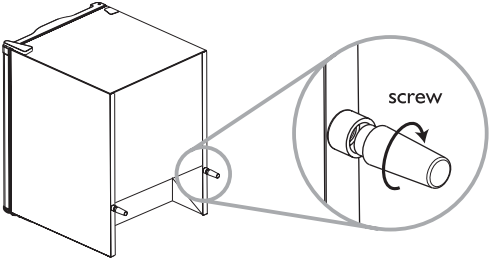

REQUISITOS DE ESPACIO

- Deje espacio suficiente para abrir la puerta.
- Deje un espacio de al menos 50 mm en los dos lados.

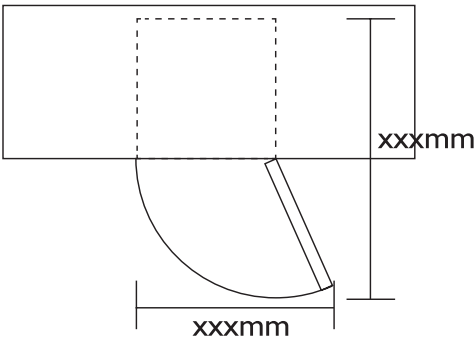

NIVELACIÓN DEL APARATO

Para nivelar el aparato, ajuste las dos patas de nivelación de la parte delantera del aparato.

Si el aparato no está nivelado, las puertas y las juntas magnéticas se verán afectadas.

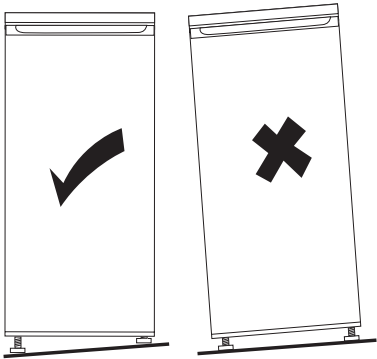

INSTRUÇÕES DE SEGURANÇA

IMPORTANTE LER E CUMPRIR

Ler atentamente estas instruções de segurança antes de utilizar o aparelho. Mantenha-as sempre à mão para futuras consultas. Estas instruções e o próprio aparelho apresentam avisos de segurança importantes, que devem ser sempre observados. O fabricante não assume qualquer responsabilidade pelo não cumprimento destas instruções de segurança, pela utilização inadequada do aparelho ou pela regulação incorreta dos controlos.

AVISOS DE SEGURANÇA

Crianças muito pequenas (0-3 anos) e crianças pequenas (3-8 anos) deverão ser mantidas afastadas do aparelho, salvo se constantemente vigiadas.

Este aparelho pode ser utilizado por crianças com idades superiores a 8 anos, bem como por pessoas com capacidades físicas, sensoriais ou mentais reduzidas, ou com falta de experiência e/ou conhecimento, caso sejam vigiadas ou instruídas sobre a utilização segura do aparelho e compreendam os perigos daí resultantes.

As crianças não podem brincar com o aparelho. A limpeza e a manutenção pelo utilizador não podem ser realizadas por crianças não vigiadas.

UTILIZAÇÃO AUTORIZADA

Este aparelho destina-se exclusivamente ao uso doméstico, não podendo ser utilizado para fins profissionais.

Não utilize o aparelho no exterior.

Não armazene substâncias explosivas ou inflamáveis, como embalagens aerossóis, e não coloque gasolina ou outros materiais inflamáveis no aparelho ou na proximidade do mesmo. A ligação inadvertida do aparelho pode dar origem a um incêndio.

CUIDADO: o aparelho não foi concebido para ser operado por meio de um temporizador externo ou um sistema controlado por um comando à distância.

Este aparelho destina-se a ser utilizado em aplicações domésticas e similares, como:

- áreas de cozinha do pessoal de locais de trabalho, lojas e escritórios;
- casas rurais e por clientes em

hotéis, moteis e outros ambientes do tipo residencial;

- ambientes do tipo alojamento com pequeno almoço;
- catering e aplicações similares não retalhistas.

A lâmpada utilizada no interior do aparelho foi especificamente concebida para aparelhos domésticos e não é adequada para a iluminação geral da casa (Regulamento CE 244/2009).

O aparelho está preparado para funcionar em ambientes com uma temperatura compreendida entre os seguintes intervalos, de acordo com a classe climática indicada na placa de características. O aparelho poderá não funcionar corretamente se for deixado durante um longo período a uma temperatura superior ou inferior à amplitude prevista.

Classe Climática T. Amb. (°C)

SN Entre 10 e 32

N Entre 16 e 32

ST Entre 16 e 38

T Entre 16 e 43

Este aparelho não contém CFCs. O circuito de refrigeração contém R600a (HC).

Para aparelhos com Isobutano (R600a):

o isobutano é um gás natural não prejudicial ao meio ambiente, mas inflamável.

Por esse motivo, certifique-se de que os tubos do circuito de refrigeração não apresentam danos. Tenha especial atenção em caso de tubos danificados a verter líquido do circuito de refrigeração.

AVISO: não danifique os tubos do circuito de refrigeração do aparelho.

AVISO: mantenha as aberturas de ventilação, no corpo do aparelho ou na estrutura encastrada, livre de obstruções.

AVISO: não utilize dispositivos mecânicos, elétricos ou químicos para acelerar o processo de descongelação, diferentes dos recomendados pelo fabricante.

WARNING: não utilize nem introduza aparelhos elétricos no interior dos compartimentos do aparelho se estes não forem do tipo expressamente autorizado pelo fabricante.

AVISO: as máquinas de gelo e/ou os dispensadores de água automáticos não diretamente ligados à alimentação hídrica devem ser enchidos apenas com água potável

AVISO: as máquinas de gelo e/ou os dispensadores de água automáticos têm de estar ligados a uma rede hídrica que distribua exclusivamente água potável, com uma pressão de água entre 0,17 e 0,81 MPa (1,7 e 8,1 bar).

Não beba o líquido (não tóxico) contido nos acumuladores de frio (em alguns modelos).

Não coma cubos de gelo ou gelados imediatamente após retirá-los do congelador, dado que podem causar "queimaduras" de frio.

Para produtos que devem utilizar um filtro de ar dentro de uma tampa de ventilador acessível, o filtro deverá estar sempre na posição correta quando o frigorífico se encontra em funcionamento.

Não guarde recipientes de vidro com líquidos no compartimento congelador, pois poderão quebrar.

Não obstrua o ventilador (se existente) com alimentos.

Após colocar os alimentos, verifique se as portas dos compartimentos fecham adequadamente, especialmente a porta do congelador. Juntas danificadas têm de ser

substituídas o mais rapidamente possível.
Utilize o compartimento frigorífico apenas para a conservação de alimentos frescos e o compartimento do congelador apenas para a conservação de alimentos congelados, para a congelação de alimentos frescos e a produção de cubos de gelo.
Evite guardar alimentos não embrulhados em contacto direto com as superfícies internas dos

compartimentos frigorífico ou congelador.
Os aparelhos poderão ter compartimentos específicos (Compartimento dos Alimentos Fresco, Caixa de Zero Graus,...).
Caso não sejam especificamente diferenciados no folheto do produto, podem ser removidos, mantendo dos respetivos desempenhos.
O c-pentano é utilizado como agente de expansão na espuma de isolamento e é um gás inflamável.

INSTALAÇÃO

A instalação e as reparações têm de ser realizadas por um técnico devidamente qualificado, de acordo com as instruções fornecidas pelo fabricante e em conformidade com as normas de segurança locais. Não repare nem substitua qualquer peça do aparelho, salvo especificação em contrário no manual de instruções.

As crianças não devem realizar operações de instalação. Mantenha as crianças afastadas durante a instalação. O material de embalagem (sacos de plástico, peças em poliestireno, etc.) deve ser mantido fora do alcance das crianças, durante e após a instalação.

O aparelho deve ser manuseado e instalado por duas ou mais pessoas. Use luvas de proteção para desembalar e instalar o aparelho.

Tenha cuidado para não danificar o pavimento (p. ex. parquet) ao deslocar o aparelho.

Instale o aparelho sobre um pavimento ou apoio suficientemente forte para suportar o respetivo peso e num ambiente adequado às suas dimensões e utilização.

Após a desembalagem do aparelho, certifique-se de que não foi danificado durante o transporte. Em caso de problemas, contacte o distribuidor ou o Serviço de Pós-Venda mais próximo.

O aparelho tem de estar desligado da corrente antes de qualquer operação de instalação.

Durante a instalação, certifique-se de que o aparelho não danifica o cabo de alimentação.

Para garantir uma ventilação adequada, deixe um espaço em ambos os lados e por cima do aparelho.

A distância entre a parte posterior do aparelho e a parede atrás do mesmo

deverá ser 50 mm, a fim de evitar o acesso a superfícies quentes. Reduzir este espaço aumentará o consumo energético do produto.

Ativar o aparelho apenas quando a instalação estiver concluída.

Espere pelo menos duas horas antes de ligar o aparelho, para permitir que o circuito de refrigeração esteja perfeitamente eficiente.

Certifique-se de que o aparelho não está perto de uma fonte de calor.

AVISOS ELÉTRICOS

Para que a instalação cumpra os regulamentos de segurança em vigor, é necessário um interruptor de corte onipolar com uma distância entre contactos de, no mínimo, 3 mm e o aparelho deve estar ligado à terra.

Se a ficha fornecida não for adequada à sua tomada, contacte um técnico qualificado.

O cabo de alimentação tem de ser suficientemente longo para ligar o aparelho, assim que estiver corretamente posicionado, à rede elétrica. Não puxe o cabo de alimentação.

Se o cabo elétrico estiver danificado, substitua por um idêntico.

O cabo de alimentação só pode ser substituído por um técnico devidamente qualificado, de acordo com as instruções fornecidas pelo fabricante e em conformidade com as normas de segurança em vigor.

Contacte um centro de assistência autorizado.

Para aparelhos com ficha fornecida, se a ficha não for adequada à sua tomada, contacte um técnico qualificado.

Não utilize extensões, tomadas múltiplas ou adaptadores múltiplos.

Não opere o aparelho, caso o cabo de alimentação ou a ficha estejam danificados, se não estiver a funcionar adequadamente ou se tiver sido danificado ou deixado cair. Mantenha o cabo afastado de superfícies quentes.

Os componentes elétricos não podem estar acessíveis ao utilizados após a instalação.

Não toque no aparelho com qualquer parte do corpo molhada e não o opere descalço.

LIMPEZA E MANUTENÇÃO

Use luvas de proteção para a limpeza e a manutenção.

O aparelho tem de estar desligado da corrente antes de qualquer operação de manutenção.

Nunca utilize equipamento de limpeza a vapor.

Não utilize produtos de limpeza abrasivos ou agressivos, como limpa-vidros, esfregões, líquidos inflamáveis, ceras de limpeza, detergentes concentrados, lixívia ou produtos de limpeza com substâncias à base de petróleo nas partes de plástico, no interior e nos revestimentos ou juntas das portas. Não utilize toalhetes, esfregões ou outros utensílios de limpeza agressivos.

PRESERVAÇÃO DO MEIO AMBIENTE

ELIMINAÇÃO DE MATERIAIS DE EMBALAGEM

O material da embalagem é 100 % reciclável e está identificado com o símbolo de reciclagem. ♻️.

Por esta razão, as várias partes da embalagem têm de ser eliminadas de forma responsável e em conformidade com os regulamentos de autoridades locais relativamente à eliminação de resíduos.

DESMANTELAMENTO DE ELETRODOMÉSTICOS

No momento do desmantelamento, torne o aparelho inutilizável cortando o cabo de alimentação e retirando as portas e as prateleiras (se existentes), de modo que as crianças não possam aceder facilmente ao interior do aparelho. Este aparelho é fabricado com materiais recicláveis ♻️ ou reutilizáveis.

Elimine-o em conformidade com as normas de eliminação de resíduos locais.

Para mais informações sobre o tratamento, a recuperação e a reciclagem de eletrodomésticos, contacte as autoridades locais competentes, o serviço de recolha de resíduos domésticos ou a loja onde comprou o aparelho.

Este aparelho cumpre o disposto na Diretiva Europeia 2012/19/UE, Resíduos de Equipamentos Elétricos e Eletrónicos (REEE).

Ao garantir a eliminação correta deste produto, estará a ajudar a evitar potenciais consequências negativas para o ambiente e para a saúde pública, que poderiam resultar do manuseamento inadequado de resíduos deste produto.

O símbolo  no produto ou na documentação fornecida com o mesmo indica que não deverá ser tratado como lixo doméstico, devendo ser levado para um centro de recolha adequado para a reciclagem de equipamentos elétricos e eletrónicos.

SUGESTÕES PARA POUPAR DE ENERGIA

Instale o aparelho num local seco, bem ventilado, longe de qualquer fonte de calor (p. ex. radiador, fogão, etc.), e num local não exposto à luz direta do sol. Se necessário, utilize uma placa isolante.

Para garantir a ventilação adequada, siga as instruções de ventilação.

Uma ventilação insuficiente na parte de trás do produto aumenta o consumo de energia e reduz a eficiência de refrigeração.

As temperaturas internas do aparelho podem ser influenciadas pela temperatura ambiente, pela frequência com que as portas são abertas e pela localização do aparelho. Ao regular a temperatura deve ter em consideração estes fatores.

Reduza a um mínimo a abertura das portas.

Ao descongelar alimentos congelados, coloque-os no frigorífico. A temperatura baixa dos produtos congelados arrefece os alimentos no frigorífico.

Deixe que os alimentos e as bebidas quentes arrefeçam antes de os colocar no aparelho.

O posicionamento das prateleiras no frigorífico não tem qualquer impacto na utilização eficiente da energia. Os alimentos deveriam ser colocados nas prateleiras, de modo a assegurar a circulação de ar adequada (os alimentos não deverão tocar uns nos outros e deverá ser mantida uma distância entre os alimentos e a parede traseira).

Poderá aumentar a capacidade de armazenamento dos alimentos congelados, removendo cestos e, se existente, a prateleira para Descongelar, mantendo um consumo de energia equivalente.

Os produtos da classe energética alta estão equipados com motores de alta eficiência, que se mantêm operacionais durante mais tempo, mas que têm um baixo consumo de energia.

Não se preocupe se o motor continua a funcionar durante períodos de tempo mais longos.

DECLARAÇÃO DE CONFORMIDADE

O aparelho foi concebido, construído e distribuído em conformidade com os requisitos das Diretivas Europeias: DBT 201/35/UE, CEM 2014/30/UE e RSP 2011/65/UE.

Este aparelho foi concebido, construído e distribuído em conformidade com os requisitos das Diretivas Europeias sobre a conceção ecológica e a rotulagem em matéria de eficiência energética: 2009/125/CE e 2010/30/UE.

VISTA GERAL

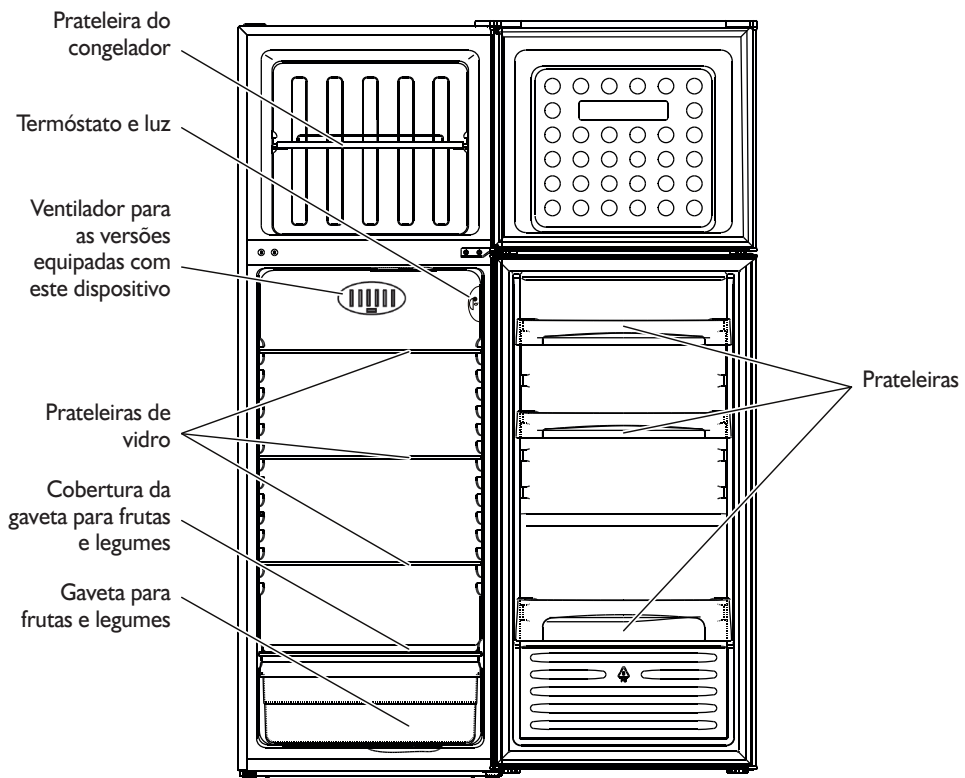

A ilustração serve apenas para referência, para mais detalhes verifique o seu aparelho.

COMO UTILIZAR O COMPARTIMENTO FRIGORÍFICO

Este aparelho é um frigorífico com compartimento congelador de *** ** *** estrelas.

A descongelação do compartimento frigorífico é completamente automática.

Ligar o frigorífico pela primeira vez

Insira a ficha do aparelho na tomada.

O termóstato permite regular a temperatura de ambos os compartimentos: frigorífico e congelador.

Como regular a temperatura dos compartimentos:

1. Para o funcionamento correto e um armazenamento perfeito dos alimentos, **siga as instruções apresentadas na ficha do produto para o ajuste do termóstato.**

2. Sempre que pretender alterar a temperatura no compartimento frigorífico, rode o botão de regulação do termóstato para:

- números **mais baixos/MIN** para as temperaturas internas **MENOS FRIAS**;
- números **mais altos/MAX** para as temperaturas internas **MAIS FRIAS**.

Termóstato regulado para 0: sem funcionamento, sem luz.

3. Pressione o botão correspondente (**fig. G**) para ativar o dispositivo de anticondensação.

Nota:

A temperatura ambiente, a frequência com que a porta é aberta e o posicionamento do aparelho podem influenciar as temperaturas internas. As posições do termóstato devem variar em função destes fatores.

Como conservar os alimentos no compartimento frigorífico

Coloque os alimentos conforme ilustrado na figura ao lado.

- A.** Alimentos cozinhados
- B.** Peixe, carne
- C.** Frutas e vegetais
- D.** Garrafas
- E.** Ovos
- F.** Manteiga, queijo e laticínios

Nota:

- A distância entre as prateleiras e a parede traseira do compartimento frigorífico garante a livre circulação do ar.
- Não coloque os alimentos em contacto directo com a parede traseira do compartimento frigorífico.
- Não introduza alimentos quentes no congelador ou no frigorífico.
- Guarde os líquidos em recipientes fechados.
- Guardar vegetais com um elevado teor de água pode resultar na condensação na gaveta para frutas e legumes: isto não afetará o funcionamento correto do aparelho.

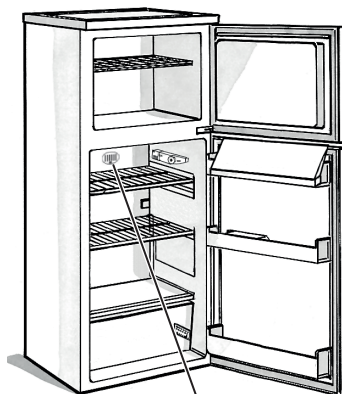

Para as versões com dispositivo anticondensação

Fig. G

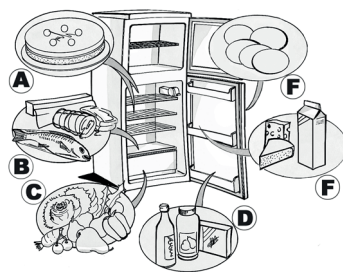

COMO UTILIZAR O COMPARTIMENTO CONGELADOR

O congelador é um compartimento de ******* estrelas. Neste compartimento podem ser conservados alimentos congelados durante o período indicado na embalagem. Para além disto, é possível congelar os alimentos frescos, colocando-os sobre as grelhas; colocando os alimentos já congelados no cesto inferior do compartimento, de modo que não entrem em contacto com os alimentos ainda por congelar. A quantidade de alimentos frescos que é possível congelar em 24 horas encontra-se indicada na placa de características.

Importante:

Antes de congelar, embrulhe e vede os alimentos frescos em:

- folha de alumínio, película transparente, embalagens impermeáveis de plástico, caixas de polietileno com tampas ou recipientes próprios para congelar alimentos.
- em caso de corte de energia, o compartimento congelador mantém uma temperatura suficientemente baixa para conservar os alimentos. Contudo, é aconselhável não abrir a porta do compartimento durante esse período.

Importante:

A tabela ao lado apresenta o tempo de armazenamento máximo recomendado para alimentos frescos congelados.

Quando comprar produtos congelados, verifique se:

- A embalagem ou o pacote estão intactos, uma vez que o produto congelado se pode ter deteriorado na embalagem danificada. Se uma embalagem estiver inchada ou mostrar sinais de humidade, significa que pode não ter sido armazenada nas melhores condições e pode ter sofrido um início de descongelação.
- Quando for às compras, deixe os alimentos congelados para último e transporte-os em sacos térmicos.
- Logo que chegue a casa, coloque os artigos no congelador.
- Se os alimentos tiverem descongelado, mesmo que parcialmente, não os volte a congelar. Consuma-os num período de 24 horas.
- Evite ou reduza ao mínimo as variações de temperatura. Respeite o prazo de validade indicado na embalagem.
- Siga as instruções de conservação dos alimentos que se encontram na embalagem.

Cubos de gelo

- Encha as cuvetes de gelo com 3/4 de água e coloque-as sobre o fundo do compartimento congelador. Se a cuvette colar ao fundo do congelador, não utilize objetos pontiagudos ou cortantes para a remover.

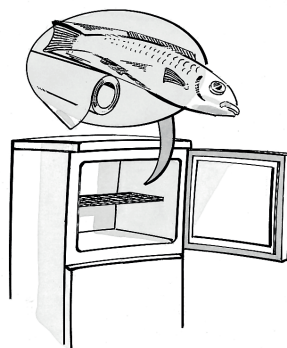

MESES	ALIMENTOS
1-3	
4-7	
8-12	

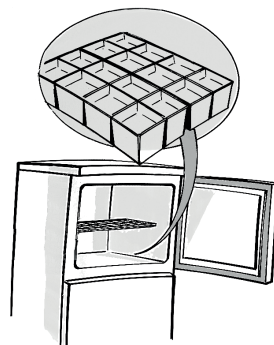

COMO DESCONGELAR E LIMPAR O CONGELADOR

Descongele o compartimento congelador 1 ou 2 vezes por ano, ou quando a camada de gelo das paredes tiver 3 mm de espessura. Se possível, descongele o congelador quando estiver quase vazio.

1. Abra a porta, retire os alimentos do congelador e embrulhe-os em folhas de jornal. Coloque-os num local fresco ou num saco térmico.
2. Desligue o aparelho da tomada.
3. Deixe a porta do congelador aberta para permitir a descongelação.
4. Retire a água de descongelação depositada no fundo do compartimento.
5. Limpe o interior com uma esponja embebida numa solução de água morna e detergente neutro.

Não utilize produtos abrasivos.

6. Lave o interior e seque bem.

Nota: Para evitar danos irreparáveis no compartimento, não utilize instrumentos pontiagudos ou metálicos para soltar o gelo, nem o aqueça artificialmente.

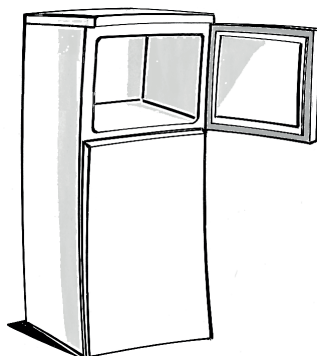

COMO LIMPAR O COMPARTIMENTO FRIGORÍFICO

Limpe periodicamente o interior do compartimento frigorífico.

A descongelação do compartimento frigorífico é completamente automática.

A presença periódica de gotas de água na parede traseira interna do compartimento frigorífico indica que o ciclo de descongelação automática periódico está em curso.

A água de descongelação é automaticamente escoada por um orifício de descarga e, de seguida, é recolhida num recipiente onde evapora.

Antes de qualquer operação de limpeza, retire a ficha da tomada.

- Utilize uma esponja humedecida em água morna e/ou detergente neutro.
- Lave e seque com um pano macio.

Não utilize produtos de limpeza abrasivos.

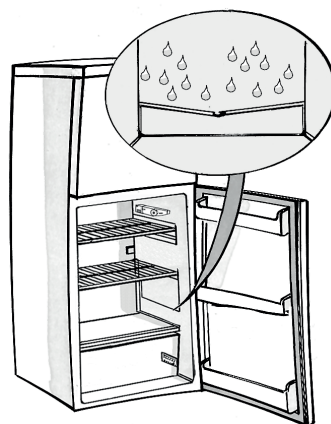

LIMPEZA E MANUTENÇÃO

Férias

1. Esvazie os compartimentos frigorífico e congelador.
2. Desligue o aparelho da corrente elétrica.
3. Descongele o compartimento congelador, limpe e seque ambos os compartimentos.
4. Deixe as portas abertas para impedir a formação de odores.



RESOLUÇÃO DE PROBLEMAS

1. O aparelho não funciona.

- Houve um corte de energia?
- A ficha está bem inserida na tomada?
- O interruptor bipolar está ligado?
- O fusível está queimado?
- O cabo de alimentação está danificado?
- O termóstato está na posição 0 (Stop)?

2. A temperatura no interior dos compartimentos não é suficientemente baixa.

- A porta está bem fechada?
- O aparelho foi instalado perto de uma fonte de calor?
- O termóstato está bem regulado?
- As grelhas de circulação do ar estão obstruídas?

3. A temperatura no interior do compartimento frigorífico está demasiado baixa.

- O termóstato está bem regulado?

4. Há água no fundo do compartimento frigorífico.

- O orifício de descarga da água de descongelação está obstruído?

5. A luz interna não funciona.

Verifique primeiro o ponto 1 e depois:

- Desligue o aparelho da corrente elétrica. Para substituir a lâmpada, veja as instruções e o desenho da ficha do aparelho em anexo.
- Controle a lâmpada e substitua-a, se necessário, por uma nova. Substitua por uma lâmpada com potência máxima de 15W.

6. Formação excessiva de gelo no compartimento congelador

- A porta está bem fechada?
- Os alimentos impedem o fecho da porta?

Atenção:

- A extremidade dianteira do aparelho poderá estar quente. Isto previne a formação de condensação e não se trata de uma anomalia.
- Os ruídos de borbulhar e os sopros de expansão, no circuito de refrigeração, são considerados normais.

SERVIÇO PÓS-VENDA

Antes de contactar o Serviço Pós-venda:

1. Verifique se consegue resolver o problema pessoalmente (consulte o "Guia de resolução de problemas").
2. Volte a ligar o aparelho para se certificar de que o problema ficou resolvido. Se o problema persistir, desligue e volte a ligar o aparelho após uma hora.
3. Se o aparelho continuar a não funcionar, contacte o Serviço de Assistência.

Indique:

- a natureza do problema
- o modelo do aparelho,
- o número Service (o número que encontra

depois da palavra SERVICE na placa de características situada na parte posterior do aparelho)

- o seu endereço completo
- o seu número de telefone e o indicativo da área de residência.

SERVICE 0000 000 00000



Nota

O sentido de abertura da porta pode ser mudado. Se esta operação for realizada pelo Serviço Pós-venda, não será coberta pela garantia.

REVERSIBILIDADE DAS PORTAS

Ferramenta necessária: Chave Philips, chave de fendas, chave sextavada.

- Certifique-se de que a unidade está desconectada e vazia.
 - Para remover a porta é necessário inclinar a unidade para trás. Deverá apoiar a unidade em qualquer coisa sólida, para que não escorregue durante o processo de reversão da porta.
 - Todas as peças removidas têm de ser guardadas para posterior remontagem.
 - Não deite a unidade, uma vez que pode danificar o sistema de refrigeração.
 - É melhor que a unidade seja manuseada por 2 pessoas durante a montagem.
1. Desaparafuse a cobertura da dobradiça superior e desaparafuse depois a dobradiça superior. Levante depois a porta superior e coloque-a sobre uma almofada macia, para evitar riscos e danos.

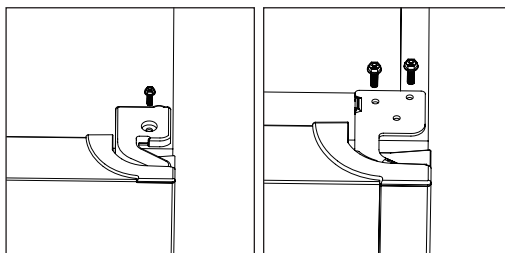

2. Remova o pino com uma chave de fendas e vire o suporte da dobradiça. Volte a colocar o pino no suporte da dobradiça.

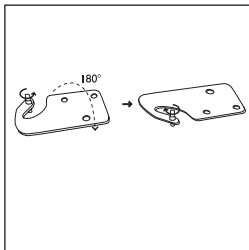

3. Remova a cobertura aparafusada superior do lado esquerdo.

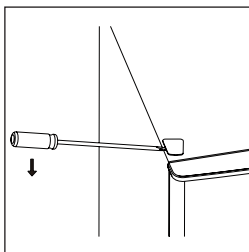

4. Desaparafuse a dobradiça intermédia.

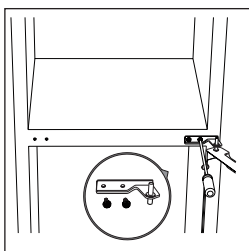

5. Mova a cobertura com o orifício da dobradiça, na porta inferior, para o outro lado. Levante depois a porta inferior e coloque-a sobre uma almofada macia, para evitar riscos.

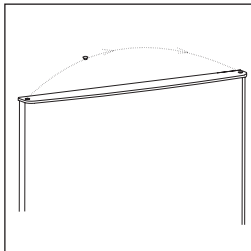

6. Mova as coberturas com orifícios da dobradiça do lado esquerdo para o lado direito.

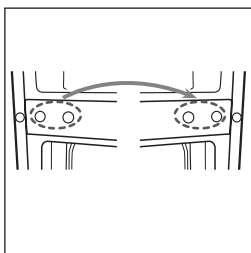

7. Desaparafuse a dobradiça inferior. Remova depois os pés ajustáveis de ambos os lados.

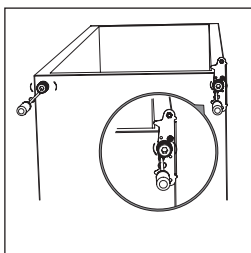

8. Desaperte e retire o pino da dobradiça inferior, vire o suporte ao contrário e volte a apertá-lo.

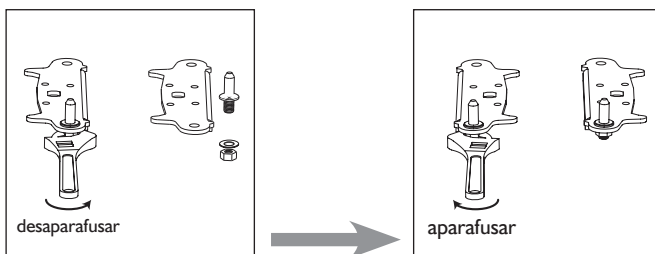

9. Monte novamente o suporte de instalação do pino da dobradiça inferior. Monte novamente ambos os pés ajustáveis. Transfira a porta inferior para a posição correta.

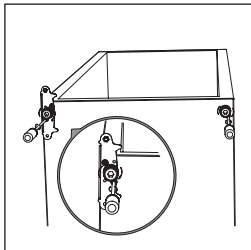

10. Faça a dobradiça intermédia inverter 180 graus o sentido e transfira-a para a posição esquerda correta. Insira o pino da dobradiça intermédia no orifício superior da porta inferior e aperte os parafusos.

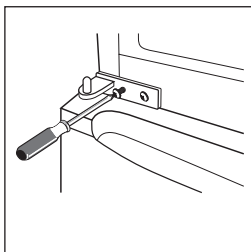

11. Volta a colocar a porta superior. Verifique se a porta está alinhada horizontal e verticalmente, de modo que as vedações fiquem bem fixas em todos os lados antes de aparafusar definitivamente a dobradiça superior. Introduza depois a dobradiça superior e aparafuse-a na parte superior da unidade e fixe depois a cobertura da dobradiça, aparafusando.

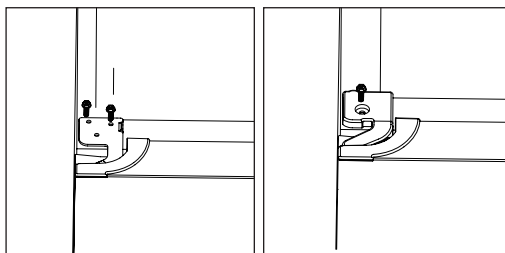

12. Fixe a cobertura aparafusada.

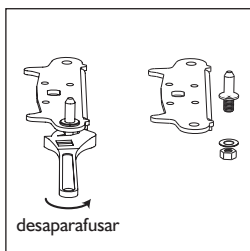

INSTALAÇÃO

ESPAÇADOR TRASEIRO

Aparafuse os espaçadores traseiros na traseira da unidade.

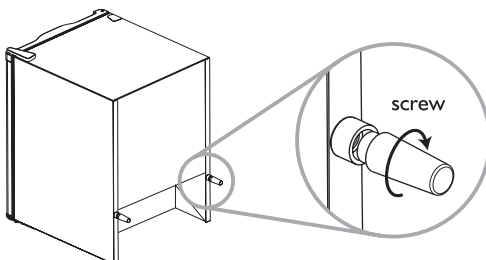

REQUISITOS DE ESPAÇO

- Mantenha espaço suficiente para a abertura da porta.
- Mantenha, no mínimo, uma distância de 50 mm nos dois lados.

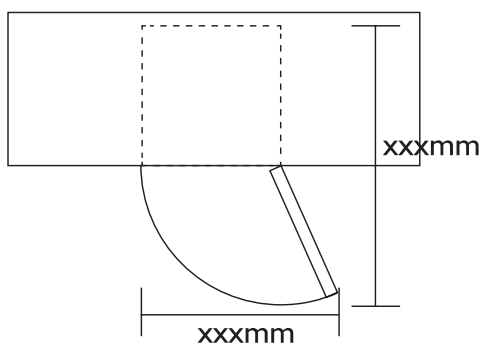

NIVELAMENTO DA UNIDADE

Para tal, ajuste os dois pés de nivelamento na parte da frente da unidade.

Se a unidade não estiver nivelada, as portas e os alinhamentos dos vedantes magnéticos não serão adequadamente cobertos.

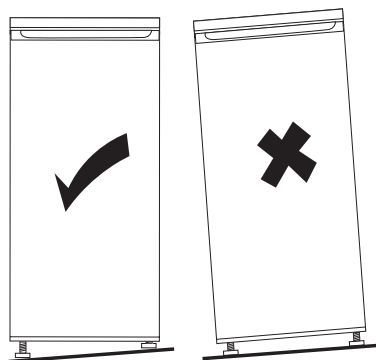

ISTRUZIONI PER LA SICUREZZA

LEGGERE E OSSERVARE ATTENTAMENTE

Prima di utilizzare l'apparecchio leggere attentamente queste istruzioni per la sicurezza.

Conservare il documento a portata di mano per ulteriori consultazioni. In queste istruzioni e nell'apparecchio sono fornite importanti avvertenze di sicurezza a cui è necessario attenersi sempre. Il produttore declina ogni responsabilità per la mancata osservanza delle presenti istruzioni per la sicurezza, per usi non appropriati dell'apparecchio o per impostazioni errate dei comandi.

AVVERTENZE DI SICUREZZA

I bambini di età inferiore a 8 anni devono essere tenuti lontano dall'apparecchio, a meno che non siano sempre sorvegliati.

I bambini di età superiore a 8 anni e le persone con ridotte capacità fisiche, sensoriali o mentali o con esperienza e conoscenza inadeguate possono utilizzare questo apparecchio soltanto se sono sorvegliati o se è stato loro insegnato come usare l'apparecchio in condizioni di sicurezza e se sono a conoscenza dei pericoli che tale uso può comportare.

I bambini non devono giocare con l'apparecchio. La pulizia e la manutenzione non devono essere eseguite da bambini, a meno che non siano sorvegliati da adulti.

USI CONSENTITI

Questo apparecchio è destinato esclusivamente ad uso domestico, non è inteso per uso professionale.

Non utilizzare l'apparecchio all'aperto.

Non conservare all'interno dell'apparecchio sostanze esplosive o infiammabili quali bombolette spray. Non introdurre o usare benzina o altri materiali infiammabili all'interno o nelle vicinanze dell'apparecchio. Se l'apparecchio dovesse essere messo in funzione inavvertitamente, potrebbe incendiarsi.

ATTENZIONE: l'apparecchio non è progettato per essere azionato mediante un timer esterno o un sistema di comando a distanza separato.

Questo apparecchio è destinato all'impiego in ambiente domestico e applicazioni simili, quali:

- aree cucina del personale di negozi,

uffici e altri luoghi di lavoro;

- agriturismi e da parte dei clienti in alberghi, motel e altri ambienti di tipo residenziale;
- bed and breakfast;
- catering e applicazioni simili non appartenenti ai luoghi di vendita al dettaglio.

La lampadina utilizzata all'interno

dell'apparecchio è specificamente progettata per gli elettrodomestici e non è adatta per l'illuminazione generale delle stanze all'interno della casa (Regolamento CE 244/2009). L'apparecchio è predisposto per il funzionamento in ambienti in cui la temperatura sia compresa negli intervalli indicati di seguito, a seconda della classe climatica riportata sulla targhetta matricola. L'apparecchio potrebbe non funzionare correttamente se lasciato per un lungo periodo ad una temperatura superiore o inferiore all'intervallo specificato.

Classe climatica T. amb. (°C)

SN Da 10 a 32

N Da 16 a 32

ST Da 16 a 38

T Da 16 a 43

Questo apparecchio è privo di CFC. Il circuito refrigerante contiene R600a (HC).

Per gli apparecchi con isobutano (R600a):

l'isobutano è un gas naturale senza effetti sull'ambiente, tuttavia è infiammabile.

È quindi indispensabile accertarsi che i tubi del circuito refrigerante non siano danneggiati. Prestare particolare attenzione in caso di tubi danneggiati quando si svuota il circuito refrigerante.

AVVERTENZA: non danneggiare i tubi del circuito refrigerante dell'apparecchio.

AVVERTENZA: mantenere libere da ostruzioni le aperture di ventilazione nello spazio circostante l'apparecchio o nella struttura incassata.

AVVERTENZA: non usare dispositivi meccanici, elettrici o chimici diversi da quelli raccomandati dal produttore per accelerare il processo di sbrinamento.

AVVERTENZA: non usare o introdurre apparecchiature elettriche all'interno dei compartimenti dell'apparecchio se queste non sono del tipo espressamente autorizzato dal produttore.

AVVERTENZA: i produttori di ghiaccio e/o i distributori di acqua non direttamente collegati all'alimentazione idrica devono essere riempiti esclusivamente con acqua potabile.

AVVERTENZA: i produttori automatici di ghiaccio e/o i distributori di acqua devono essere collegati ad una rete idrica che eroghi esclusivamente acqua potabile, con una pressione della rete idrica compresa tra 0,17 e 0,81 Mpa (1,7 e 8,1 bar).

Non ingerire il liquido (atossico) contenuto negli accumulatori di freddo (in alcuni modelli).

Non mangiare cubetti di ghiaccio o ghiaccioli subito dopo averli tolti dal congelatore poiché potrebbero causare bruciature da freddo.

Per gli apparecchi progettati per l'impiego di un filtro dell'aria all'interno di un coperchio della ventola accessibile, il filtro deve sempre essere installato quando il frigorifero è in funzione.

Non conservare nel comparto congelatore alimenti liquidi in contenitori di vetro, in quanto i contenitori potrebbero spaccarsi. Non ostruire la ventola (se presente)

con alimenti.

Dopo avere introdotto gli alimenti, accertarsi che la porta dei compartimenti si chiuda correttamente, in particolare la porta del congelatore.

Sostituire prima possibile la guarnizione quando è danneggiata.

Usare il comparto frigorifero solo per la conservazione di alimenti freschi e il comparto congelatore solo per la conservazione di alimenti surgelati, per la congelazione di cibi freschi e per la produzione di cubetti di ghiaccio.

Non conservare alimenti senza confezione a contatto diretto con le

superfici del frigorifero o del congelatore.

Gli apparecchi potrebbero avere compartimenti speciali (compartimento per alimenti freschi, cassetto "Zero gradi" e così via).

A meno che non sia specificato diversamente nel manuale d'uso dell'apparecchio, tali compartimenti possono essere rimossi mantenendo inalterate le prestazioni.

Il ciclopentano è utilizzato come agente espandente nella schiuma isolante ed è un gas infiammabile.

INSTALLAZIONE

L'installazione e le riparazioni devono essere eseguite da un tecnico qualificato, in conformità alle istruzioni del fabbricante e nel rispetto delle norme locali vigenti in materia di sicurezza. Non riparare né sostituire alcuna parte dell'apparecchio a meno che non sia specificamente indicato nel manuale d'uso.

I bambini non devono eseguire le operazioni di installazione. Tenere i bambini lontani dall'apparecchio durante l'installazione. I materiali di imballaggio (sacchetti di plastica, parti in polistirolo ecc.) devono essere tenuti fuori dalla portata dei bambini, durante e dopo l'installazione.

La movimentazione e l'installazione dell'apparecchio devono essere effettuate da due o più persone. Utilizzare guanti protettivi per disimballare e installare l'apparecchio.

Durante lo spostamento dell'apparecchio, fare attenzione a non danneggiare i pavimenti (ad esempio il parquet).

Installare l'apparecchio su un pavimento o su un supporto in grado di sostenerne il peso e in un luogo adatto alle sue dimensioni e al suo utilizzo.

Dopo avere disimballato l'apparecchio, assicurarsi che non abbia subito danni durante il trasporto. In caso di problemi, contattare il rivenditore o il Servizio Assistenza più vicino.

Prima di qualsiasi operazione di installazione l'apparecchio deve essere scollegato dalla rete elettrica.

Durante l'installazione, accertarsi che l'apparecchio non danneggi il cavo di alimentazione.

Per garantire un'adeguata ventilazione, lasciare uno spazio a entrambi i lati e al di sopra dell'apparecchio.

La distanza fra il retro dell'apparecchio e la parete dietro l'apparecchio deve

essere di 50 mm, per evitare il contatto con superfici calde. Se si lascia uno spazio più ridotto, aumenta il consumo di energia dell'apparecchio.
Accendere l'apparecchio solo una volta completata l'installazione.
Attendere almeno due ore prima di attivare l'apparecchio, per consentire al circuito refrigerante di essere perfettamente efficiente.
Accertarsi che l'apparecchio non sia vicino ad una fonte di calore.

AVVERTENZE ELETTRICHE

Affinché l'installazione sia conforme alle norme di sicurezza vigenti, è necessario un interruttore onnipolare avente una distanza minima di 3 mm tra i contatti e l'apparecchio deve essere dotato di messa a terra.

Se la spina in dotazione non è adatta alla propria presa, contattare un tecnico qualificato.

Il cavo di alimentazione deve essere sufficientemente lungo per collegare l'apparecchio alla rete elettrica, dopo che è stato inserito nell'apposito vano. Non tirare il cavo di alimentazione.

Se il cavo di alimentazione è danneggiato, sostituirlo con un cavo identico.

Il cavo di alimentazione deve essere sostituito da un tecnico qualificato, in conformità alle istruzioni del fabbricante e nel rispetto delle norme vigenti in materia di sicurezza.

Contattare un centro di assistenza autorizzato.

Per gli apparecchi provvisti di spina, se la spina in dotazione non è adatta alla propria presa, contattare un tecnico qualificato.

Non utilizzare prolunghe, prese multiple o adattatori.

Non utilizzare l'apparecchio se il cavo di alimentazione o la spina sono danneggiati, se non funziona correttamente o se è caduto ed è stato danneggiato. Tenere il cavo di alimentazione lontano da superfici calde.

I componenti elettrici non devono essere accessibili all'utente dopo l'installazione.

Non toccare l'apparecchio con parti del corpo bagnate e non utilizzarlo a piedi scalzi.

PULIZIA E MANUTENZIONE

Per eseguire le operazioni di pulizia e manutenzione, indossare guanti protettivi. Prima di qualsiasi operazione di manutenzione l'apparecchio deve essere scollegato dalla rete elettrica.

Non usare mai pulitrici a getto di vapore.

Non usare detergenti abrasivi o aggressivi quali ad esempio spray per i vetri, creme abrasive, liquidi infiammabili, cere per pulizia, detergenti concentrati, sbiancanti o detergenti contenenti prodotti derivati dal petrolio sulle parti in plastica, gli interni, i rivestimenti delle porte o le guarnizioni. Non utilizzare carta da cucina, spugnette abrasive o altri strumenti di pulizia aggressivi.

SALVAGUARDIA DELL'AMBIENTE

SMALTIMENTO DEI MATERIALI DI IMBALLAGGIO

Il materiale di imballaggio è riciclabile al 100% ed è contrassegnato dal simbolo del riciclaggio ♻️. Le varie parti dell'imballaggio devono pertanto essere smaltite responsabilmente, in conformità alle norme locali per lo smaltimento dei rifiuti.

SMALTIMENTO DEGLI ELETTRODOMESTICI

Al momento della rottamazione, rendere l'apparecchio inservibile tagliando il cavo di alimentazione e rimuovendo le porte e i ripiani (se presenti), affinché i bambini non possano accedere facilmente all'interno dell'apparecchio con il rischio di rimanervi intrappolati. Questo apparecchio è stato fabbricato con materiali riciclabili ♻️ o riutilizzabili. L'apparecchio va smaltito osservando le normative locali per lo smaltimento dei rifiuti. Per ulteriori informazioni sul trattamento, recupero e riciclaggio di elettrodomestici, contattare l'ente locale competente, il servizio di raccolta dei rifiuti domestici o il negozio presso il quale l'apparecchio è stato acquistato. Questo apparecchio è contrassegnato in conformità alla Direttiva Europea 2012/19/UE, Rifiuti di Apparecchiature Elettriche ed Elettroniche (RAEE). Assicurando il corretto smaltimento del prodotto si contribuisce ad evitare i potenziali effetti negativi sull'ambiente e sulla salute umana, che potrebbero altrimenti essere causati da una inappropriata gestione dei materiali di scarto di questo prodotto.

Il simbolo  sul prodotto o sulla documentazione di accompagnamento indica che questo prodotto non deve essere trattato come rifiuto domestico ma deve essere conferito presso l'adeguato punto di raccolta per il riciclaggio di apparecchiature elettriche ed elettroniche.

CONSIGLI PER IL RISPARMIO ENERGETICO

Installare l'apparecchio in un ambiente asciutto e ben ventilato lontano da qualsiasi fonte di calore (es. termosifoni, fornelli ecc.) e in un luogo non esposto direttamente alla luce solare. Se necessario, utilizzare un pannello isolante.

Per garantire un'adeguata ventilazione, attenersi alle istruzioni di installazione.

Una ventilazione insufficiente sul retro del prodotto aumenta il consumo di energia e riduce l'efficienza del raffreddamento.

Le temperature interne dell'apparecchio dipendono dalla temperatura ambiente, dalla frequenza di apertura delle porte e dal punto in cui viene collocato l'apparecchio. Questi fattori devono essere presi in considerazione quando si imposta il termostato.

Ridurre al minimo l'apertura delle porte.

Per scongelare prodotti surgelati, collocarli nel comparto frigorifero. La bassa temperatura dei prodotti surgelati raffredda gli alimenti nel comparto frigorifero.

Far raffreddare alimenti e bevande calde prima di introdurli nell'apparecchio.

Il posizionamento dei ripiani nel frigorifero non ha alcun impatto sull'uso efficiente dell'energia.

Gli alimenti dovrebbero essere collocati sui ripiani in modo da garantire una corretta circolazione dell'aria (gli alimenti non devono toccarsi e non devono essere a contatto con la parete posteriore).

È possibile aumentare la capacità del comparto congelatore rimuovendo i cestelli e, se presente, il ripiano Stop Frost, mantenendo lo stesso consumo energetico.

Gli apparecchi di classe energetica elevata sono dotati di motori altamente efficienti che durano più a lungo e hanno un basso consumo energetico.

Non preoccuparsi se il motore continua a funzionare per periodi prolungati.

DICHIARAZIONE DI CONFORMITÀ

Questo apparecchio è stato progettato, costruito e distribuito in conformità ai requisiti delle seguenti Direttive Europee:
LVD 201/35/UE, EMC 2014/30/UE e RoHS 2011/65/UE.

Questo apparecchio è stato progettato, costruito e distribuito in conformità ai requisiti di ecodesign e di etichettatura energetica delle seguenti Direttive CE: 2009/125/CE e 2010/30/UE.

PANORAMICA

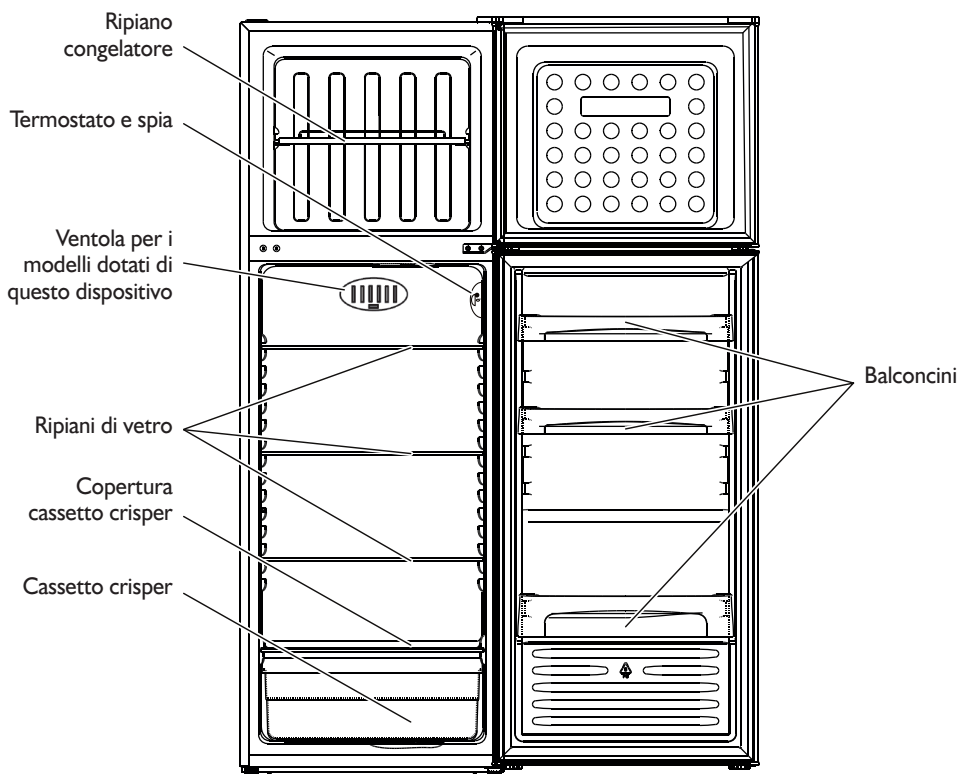

L'illustrazione è fornita a scopo puramente esemplificativo; per i dettagli vedere l'apparecchio in dotazione.

MODALITÀ DI FUNZIONAMENTO DEL COMPARTO FRIGORIFERO

Questo apparecchio è un frigorifero con comparto congelatore a *** ** *** stelle.

Lo sbrinamento del comparto frigorifero è completamente automatico.

Prima accensione del frigorifero

Inserire la spina nella presa di corrente.

Il termostato permette di regolare la temperatura di entrambi i compartimenti: frigorifero e congelatore.

Come regolare la temperatura dei compartimenti:

1. Per il corretto funzionamento dell'apparecchio e la conservazione ottimale degli alimenti, **regolare il termostato secondo le istruzioni fornite nella scheda prodotto allegata.**
2. Per variare la temperatura nel comparto frigorifero, ruotare la manopola di regolazione del termostato su:
 - numeri **più bassi/MIN** per ottenere le temperature **MENO FREDE** all'interno del comparto;
 - numeri **più alti/MAX** per ottenere le temperature **PIÙ FREDE** all'interno del comparto.Termostato impostato su 0: le funzioni dell'apparecchio e l'illuminazione sono interrotte.
3. Premere il tasto corrispondente (**fig. G**) per attivare il dispositivo anticondensa.

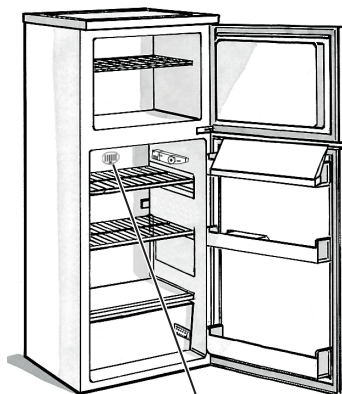

Per i modelli con dispositivo anticondensa

fig. G

Nota:

La temperatura ambiente, la frequenza di apertura delle porte e la posizione dell'apparecchio possono influenzare le temperature interne. È necessario impostare il termostato tenendo conto dei suddetti fattori.

Come usare il comparto frigorifero

Posizionare gli alimenti come illustrato in figura.

- A.** Alimenti cotti
- B.** Pesce, carne
- C.** Frutta e verdura
- D.** Bottiglie
- E.** Uova
- F.** Burro, formaggi e latticini

Nota:

- Lo spazio tra i ripiani e la parete posteriore del comparto frigorifero deve essere libero per consentire la circolazione dell'aria.
- Non disporre gli alimenti a diretto contatto con la parete posteriore del comparto frigorifero.
- Non introdurre alimenti ancora caldi nel frigorifero o nel congelatore.
- Conservare i liquidi in contenitori chiusi.
- La conservazione di verdura ad alto contenuto di acqua può provocare la formazione di condensa nel cassetto crisper: questo non pregiudica il corretto funzionamento dell'apparecchio.

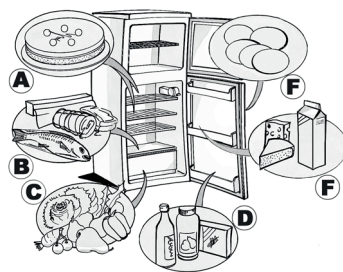

COME USARE IL COMPARTO CONGELATORE

Il congelatore è un comparto a ******* stelle. Questo comparto è adatto alla conservazione di alimenti surgelati per il periodo indicato sulla confezione. Inoltre è possibile usare il comparto congelatore per congelare alimenti freschi posizionandoli sulla rastrelliera; collocare gli alimenti già surgelati nella parte inferiore del comparto, in modo tale che non vengano a contatto con gli alimenti ancora da congelare.

La quantità di alimenti freschi che è possibile congelare in 24 ore è riportata sulla targhetta matricola.

Importante:

Avvolgere e sigillare gli alimenti freschi da congelare in:

- fogli di alluminio, pellicola trasparente, sacchetti di plastica impermeabili a chiusura ermetica, contenitori in polietilene con coperchi o contenitori idonei per congelare alimenti freschi.
- In caso di interruzione di energia elettrica, il comparto congelatore è in grado di mantenere una temperatura sufficientemente bassa per la conservazione degli alimenti. Si consiglia comunque di evitare di aprire la porta del comparto durante tale periodo.

Importante:

La tabella riportata a lato indica il periodo massimo consigliato per la conservazione degli alimenti freschi congelati.

Al momento dell'acquisto di alimenti surgelati:

- Accertarsi che la confezione sia integra (se la confezione è danneggiata gli alimenti surgelati potrebbero essersi deteriorati). Se la confezione è gonfia o presenta macchie di umidità, il prodotto potrebbe non essere stato conservato nelle condizioni ottimali e può avere subito un inizio di scongelamento.
- Quando si fa la spesa, prendere gli alimenti surgelati per ultimi e usare borse termiche per il trasporto di tali prodotti.
- Riporre gli alimenti surgelati nel comparto congelatore non appena si torna a casa.
- Se l'alimento si è scongelato anche solo parzialmente, evitare di congelarlo di nuovo. Consumarlo entro le 24 ore.
- Evitare o ridurre al minimo le variazioni di temperatura. Rispettare la data di scadenza riportata sulla confezione.
- Seguire sempre le istruzioni per la conservazione degli alimenti riportate sulla confezione.

Produzione di cubetti di ghiaccio

- Riempire la vaschetta dei cubetti di ghiaccio per 3/4 di acqua e posizionarla sul fondo del comparto congelatore. Se la vaschetta si attacca al fondo del comparto, non usare attrezzi appuntiti o taglienti per rimuoverla.

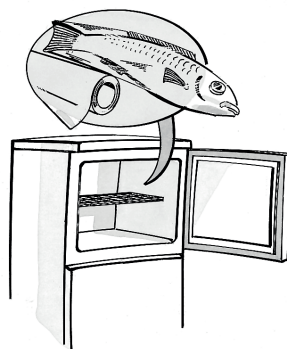

MESI	ALIMENTI
1-3	
4-7	
8-12	

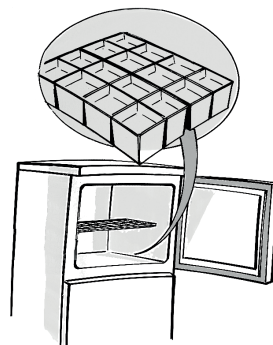

COME SBRINARE E PULIRE IL COMPARTO CONGELATORE

Si consiglia di sbrinare il comparto congelatore 1 o 2 volte all'anno o quando la formazione di ghiaccio sulle pareti raggiunge circa 3 mm di spessore. Se possibile, sbrinare il congelatore quando è quasi vuoto.

1. Rimuovere gli alimenti dal congelatore, avvolgerli in fogli di giornale e riporli in un luogo molto fresco o in una borsa termica.
2. Scollegare l'apparecchio dalla rete elettrica.
3. Lasciare aperta la porta per consentire lo scioglimento del ghiaccio.
4. Rimuovere l'acqua di sbrinamento depositata sul fondo del comparto.
5. Pulire l'interno con una spugna inumidita in una soluzione di acqua tiepida e detergente neutro.

Non utilizzare prodotti abrasivi.

6. Risciacquare e asciugare con cura l'interno.

Nota: non usare utensili metallici appuntiti o taglienti per rimuovere il ghiaccio ed evitare di riscaldare artificialmente il comparto congelatore.

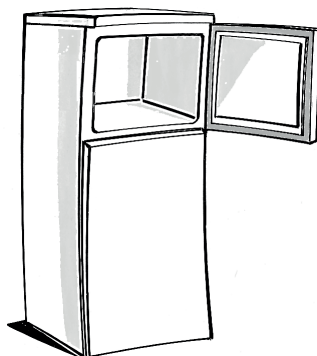

COME PULIRE IL COMPARTO FRIGORIFERO

Pulire periodicamente l'interno del comparto frigorifero.

Lo sbrinamento del comparto frigorifero è completamente automatico.

La presenza di goccioline di acqua sulla parete posteriore del comparto frigorifero indica che è in corso il ciclo di sbrinamento automatico periodico.

L'acqua di sbrinamento viene convogliata automaticamente in un foro di scarico, quindi raccolta in un contenitore dal quale evapora.

Prima di procedere a qualsiasi operazione di pulizia, scollegare l'apparecchio dalla rete elettrica.

- Usare una spugna inumidita in acqua tiepida e/o detergente neutro.
- Risciacquare e quindi asciugare con un panno morbido.

Non utilizzare sostanze abrasive.

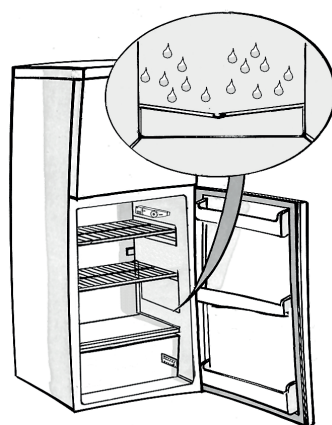

PULIZIA E MANUTENZIONE

Vacanze

1. Svuotare i compartimenti frigorifero e congelatore.
2. Scollegare l'apparecchio dalla rete elettrica.
3. Sbrinare il comparto congelatore, pulire e asciugare entrambi i compartimenti.
4. Lasciare aperte le porte per impedire la formazione di cattivi odori.



GUIDA RICERCA GUASTI

1. L'apparecchio non funziona.

- È in corso un'interruzione di energia elettrica?
- La spina è inserita correttamente nella presa?
- L'interruttore bipolare è inserito?
- Il fusibile è bruciato?
- Il cavo di alimentazione è danneggiato?
- Il termostato è sulla posizione 0 (Stop)?

2. La temperatura all'interno dei compartimenti non è sufficientemente bassa.

- La porta è chiusa correttamente?
- L'apparecchio è installato vicino ad una fonte di calore?
- Il termostato è regolato sulla posizione corretta?
- La circolazione dell'aria attraverso le griglie di ventilazione è ostruita?

3. La temperatura all'interno del comparto frigorifero è troppo bassa.

- Il termostato è regolato sulla posizione corretta?

4. Vi è un accumulo di acqua sul fondo del comparto frigorifero.

- Lo scarico dell'acqua di sbrinamento è otturato?

5. La luce interna non funziona.

Eseguire i controlli relativi al problema 1, quindi:

- Scollegare l'apparecchio dalla rete elettrica. Per controllare la lampadina, seguire le istruzioni e l'illustrazione della tabella allegata.
- Controllare la lampadina e, se necessario, sostituirla con una lampadina nuova. Usare una lampadina con potenza massima di 15W.

6. Si forma una quantità eccessiva di ghiaccio nel comparto congelatore.

- La porta è chiusa correttamente?
- I cibi impediscono la corretta chiusura della porta?

Attenzione:

- Il bordo anteriore dell'apparecchio potrebbe essere caldo. Questo previene la formazione di condensa, non si tratta di un difetto.
- Rumori quali gorgoglii e sibili dovuti all'espansione nel circuito refrigerante sono normali.

SERVIZIO ASSISTENZA

Prima di contattare il Servizio Assistenza:

1. Provare a risolvere il problema consultando la "Guida ricerca guasti".
2. Riavviare l'apparecchio per accertarsi che il problema sia stato risolto. In caso contrario, scollegare l'apparecchio dalla rete elettrica e attendere circa un'ora prima di riaccenderlo.
3. Se il problema persiste, contattare il Servizio Assistenza.

Indicare:

- il tipo di guasto;
- il modello dell'apparecchio;

- il numero Service (il numero indicato dopo la parola SERVICE sulla targhetta matricola posta all'interno dell'apparecchio);
- l'indirizzo completo;
- il numero di telefono completo di prefisso.

SERVICE 0000 000 00000



Nota

È possibile cambiare il senso di apertura della porta. Se questa operazione viene eseguita dal Servizio Assistenza non è considerata intervento in garanzia.

REVERSIBILITÀ DELLE PORTE

Utensili necessari: cacciavite Philips, cacciavite a taglio, chiave esagonale.

- Accertarsi che l'apparecchio sia scollegato dalla rete elettrica e che sia vuoto.
- Per rimuovere la porta, è necessario inclinare l'apparecchio all'indietro. Appoggiare l'apparecchio su una superficie solida in modo che non scivoli durante l'inversione del lato di apertura della porta.
- Tutti i componenti rimossi devono essere conservati per poter rimontare la porta.
- Non collocare l'apparecchio in posizione orizzontale per evitare di danneggiare il sistema refrigerante.
- Durante il montaggio l'apparecchio dovrebbe essere maneggiato da 2 persone.

1. Svitare il coperchio della cerniera superiore, quindi svitare la cerniera superiore.
Sollevare la porta superiore e appoggiarla su una superficie morbida per evitare che subisca graffi o danni.

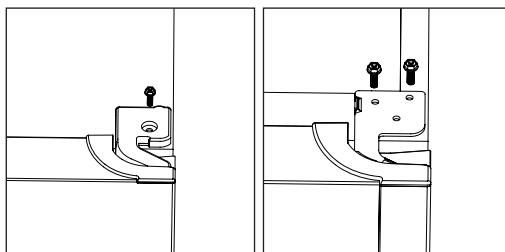

2. Rimuovere il perno con un cacciavite e capovolgere il supporto della cerniera. Quindi reinserire il perno nel supporto della cerniera.

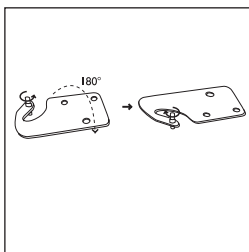

3. Rimuovere il coperchio della vite superiore sinistra.

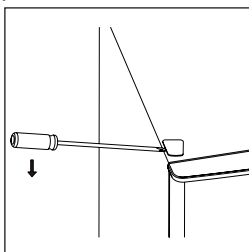

4. Svitare la cerniera centrale.

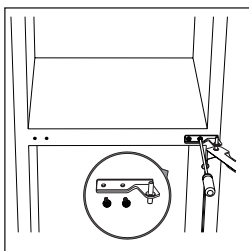

5. Spostare il coperchio del foro della cerniera, situato nella parte inferiore della porta, sul lato opposto. Sollevare la porta inferiore e appoggiarla su una superficie morbida per evitare che subisca graffi.

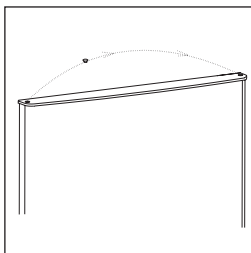

6. Spostare i coperchi dei fori delle cerniere dal lato sinistro al lato destro.

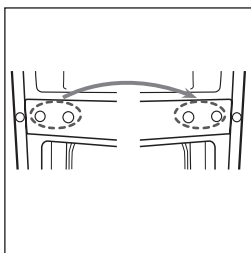

7. Svitare la cerniera inferiore. Quindi rimuovere i piedini regolabili da entrambi i lati.

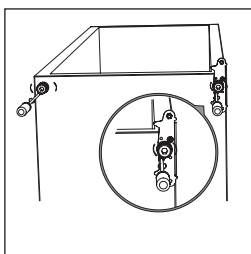

8. Svitare e rimuovere il perno della cerniera inferiore, capovolgere il supporto e riposizionarlo.

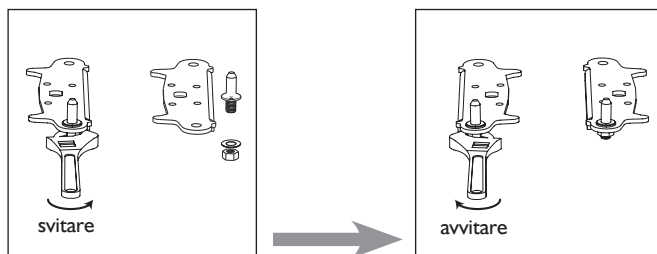

9. Reinserire il perno della cerniera inferiore nel supporto. Rimontare i due piedini regolabili. Spostare la porta inferiore nella posizione corretta.

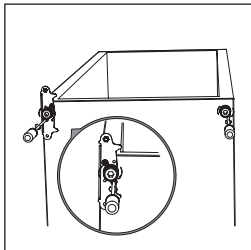

10. Ruotare la cerniera centrale di 180 gradi, quindi collocarla nella posizione corretta a sinistra. Inserire il perno della cerniera centrale nel foro superiore della porta inferiore, quindi serrare le viti.

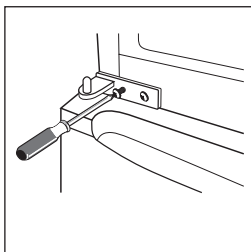

11. Riposizionare la porta superiore. Verificare che la porta sia allineata sia orizzontalmente che verticalmente e che la guarnizione tenga su tutti i lati, prima di stringere definitivamente la cerniera superiore. Inserire la cerniera superiore e avvitare alla parte superiore dell'apparecchio, quindi fissare il coperchio della cerniera (contenuto nel sacchetto degli accessori) con una vite.

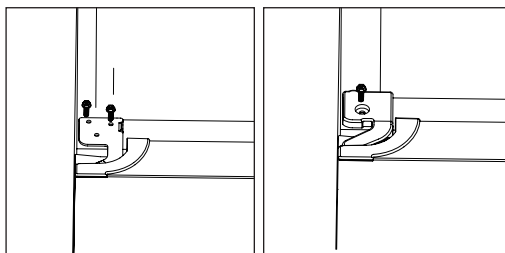

12. Fissare il coperchio della vite.

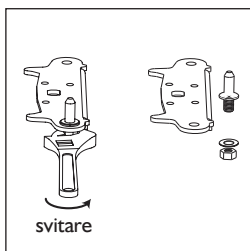

INSTALLAZIONE

DISTANZIALI POSTERIORI

Avvitare i distanziali posteriori sul retro dell'apparecchio.

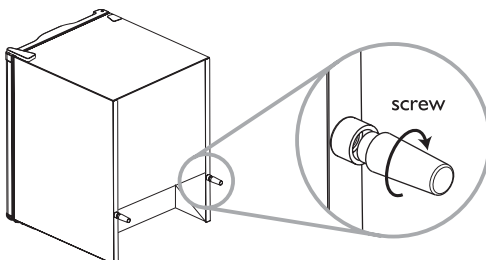

REQUISITI DI SPAZIO

- Lasciare uno spazio sufficiente per consentire la corretta apertura della porta.
- Lasciare uno spazio di almeno 50 mm su entrambi i lati.

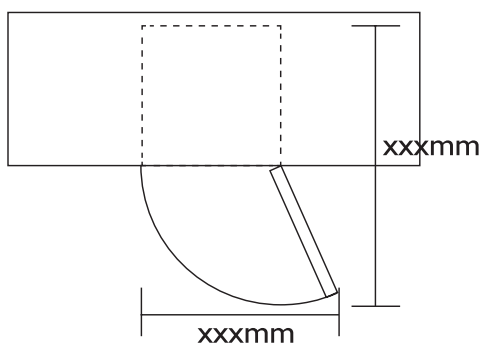

LIVELLAMENTO DELL'APPARECCHIO

Regolare i due piedini di livellamento nella parte anteriore dell'apparecchio.

Se l'apparecchio non è in piano, le guarnizioni magnetiche e le porte non vengono allineate correttamente.

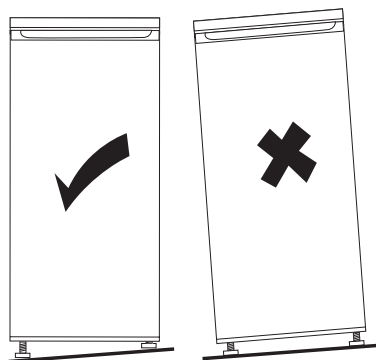

ΟΔΗΓΙΕΣ ΓΙΑ ΤΗΝ ΑΣΦΑΛΕΙΑ

ΣΗΜΑΝΤΙΚΟ ΝΑ ΔΙΑΒΑΣΤΕΙ ΚΑΙ ΝΑ ΤΗΡΗΘΕΙ

Πριν χρησιμοποιήσετε τη συσκευή, διαβάστε προσεκτικά αυτές τις οδηγίες για την ασφάλεια.

Διατηρήστε τις διαθέσιμες για μελλοντική αναφορά. Οι παρούσες οδηγίες και η ίδια η συσκευή παρέχουν σημαντικές προειδοποιήσεις για την ασφάλεια, οι οποίες πρέπει να τηρούνται ανά πάσα στιγμή. Ο κατασκευαστής αρνείται οποιαδήποτε ευθύνη για την αποτυχία τήρησης αυτών των οδηγιών ασφάλειας, για την ακατάλληλη χρήση της συσκευής ή για τις λανθασμένες ρυθμίσεις των ελέγχων.

ΠΡΟΕΙΔΟΠΟΙΗΣΕΙΣ ΓΙΑ ΤΗΝ ΑΣΦΑΛΕΙΑ

Πολύ μικρά (0-3 ετών) και μικρά παιδιά (3-8 ετών) θα πρέπει να μένουν μακριά από τη συσκευή εκτός αν επιτηρούνται συνεχόμενα.

Τα παιδιά από 8 ετών και άνω και άτομα με μειωμένες σωματικές, αισθητικές ή διανοητικές ικανότητες ή με έλλειψη πείρας και γνώσεων μπορούν να χρησιμοποιούν αυτή τη συσκευή μόνο αν επιτηρούνται ή τους έχουν δοθεί οδηγίες για την ασφαλή χρήση και κατανοούν τους κινδύνους που εμπλέκονται.

Τα παιδιά δεν πρέπει να παίζουν με τη συσκευή. Ο καθαρισμός και η συντήρηση χρήστη δεν πρέπει να διεξάγονται από παιδιά χωρίς επίβλεψη.

ΕΠΙΤΡΕΠΟΜΕΝΗ ΧΡΗΣΗ

Αυτή η συσκευή προορίζεται αποκλειστικά και μόνο για οικιακή και όχι για επαγγελματική χρήση.

Μην χρησιμοποιείτε τη συσκευή σε εξωτερικό χώρο.

Μην αποθηκεύετε εκρηκτικές ή εύφλεκτες ουσίες, όπως κουτιά αερολυμάτων, και μην τοποθετείτε ή χρησιμοποιείτε βενζίνη ή άλλα εύφλεκτα υλικά μέσα στη συσκευή ή κοντά σε αυτή: μπορεί να ξεσπάσει φωτιά στην περίπτωση που η συσκευή ενεργοποιηθεί κατά λάθος.

ΠΡΟΣΟΧΗ: Η συσκευή δεν προορίζεται για λειτουργία μέσω ενός εξωτερικού διακόπτη ή ξεχωριστού συστήματος τηλεχειρισμού.

Η συσκευή αυτή προορίζεται για οικιακή χρήση, καθώς και για χρήση σε:

- κουζίνες προσωπικού σε καταστήματα, γραφεία και άλλους χώρους εργασίας,
- αγροτικές κατοικίες και από πελάτες σε ξενοδοχεία,

πανδοχεία και άλλου τύπου οικιστικά περιβάλλοντα,

- δωμάτια με πρωινό,
- υπηρεσίες τροφοδοσίας και παρόμοιες μη λιανικές εφαρμογές.

Ο λαμπτήρας που χρησιμοποιείται στο εσωτερικό της συσκευής έχει σχεδιαστεί ειδικά για οικιακές συσκευές και δεν είναι κατάλληλος για το γενικό φωτισμό δωματίων εντός του σπιτιού (Κανονισμός ΕΚ 244/2009).

Η συσκευή είναι ρυθμισμένη για λειτουργία σε χώρο όπου η θερμοκρασία κυμαίνεται εντός του παρακάτω εύρους τιμών, ανάλογα με την κλιματική κατηγορία που αναγράφεται στην πινακίδα τεχνικών στοιχείων. Η συσκευή μπορεί να μη λειτουργεί σωστά, εάν παραμείνει για μεγάλο χρονικό διάστημα σε θερμοκρασία εκτός του εύρους τιμών που καθορίζεται.

Θερμοκρασία περιβάλλοντος κλιματικής τάξης (°C)

SN Από 10 έως 32

N Από 16 έως 32

ST Από 16 έως 38

T Από 16 έως 43

Η συσκευή αυτή δεν περιέχει CFC. Το ψυκτικό κύκλωμα περιέχει R600a (HC).

Για τις συσκευές με ισοβουτάνιο (R600a)

Το ισοβουτάνιο είναι ένα φυσικό αέριο χωρίς αρνητικές επιπτώσεις στο περιβάλλον, το οποίο είναι ωστόσο εύφλεκτο.

Συνεπώς, βεβαιωθείτε ότι οι σωλήνες του ψυκτικού κυκλώματος δεν έχουν υποστεί ζημιά. Προσέχετε ιδιαίτερα στην περίπτωση κατεστραμμένων σωλήνων που αδειάζουν το ψυκτικό κύκλωμα.

ΠΡΟΕΙΔΟΠΟΙΗΣΗ: Αποφύγετε τις βλάβες στους σωλήνες του ψυκτικού κυκλώματος της συσκευής.

ΠΡΟΕΙΔΟΠΟΙΗΣΗ: Δεν πρέπει να υπάρχουν εμπόδια στα ανοίγματα εξαερισμού, στο περίβλημα της συσκευής ή στην ενσωματωμένη δομή.

ΠΡΟΕΙΔΟΠΟΙΗΣΗ: Μη χρησιμοποιείτε μηχανικά, ηλεκτρικά ή χημικά μέσα

διαφορετικά από αυτά που συνιστώνται από τον κατασκευαστή, για να επιταχύνετε τη διαδικασία απόψυξης.

ΠΡΟΕΙΔΟΠΟΙΗΣΗ: Μη χρησιμοποιείτε και μην τοποθετείτε ηλεκτρικές συσκευές μέσα στους θαλάμους της συσκευής εάν δεν είναι του τύπου που συνιστάται ρητά από τον κατασκευαστή.

ΠΡΟΕΙΔΟΠΟΙΗΣΗ: Οι παγοποιητές ή/και οι διανομείς νερού που δεν είναι άμεσα συνδεδεμένοι με το δίκτυο ύδρευσης, πρέπει να τροφοδοτούνται μόνο με πόσιμο νερό

ΠΡΟΕΙΔΟΠΟΙΗΣΗ: Οι αυτόματοι παγοποιητές ή/και διανομείς νερού μπορούν να συνδεθούν με δίκτυο ύδρευσης για την παροχή πόσιμου νερού μόνο, με πίεση παροχής δικτύου ύδρευσης από 0,17 έως 0,81 MPa (1,7 έως 8,1 bar) Μην καταπίνετε το υγρό (μη τοξικό) που περιέχουν οι παγοκύστες (σε ορισμένα μοντέλα).

Μην τρώτε παγοκύβους ή γρανίτες αμέσως μετά την αφαίρεσή τους από τον καταψύκτη, επειδή υπάρχει κίνδυνος ψυχρών εγκαυμάτων.

Για προϊόντα που έχουν σχεδιαστεί ώστε να χρησιμοποιούν φίλτρο αέρα εντός ενός προσβάσιμου καλύμματος ανεμιστήρα, το φίλτρο θα πρέπει πάντα να βρίσκεται στη θέση του όταν το ψυγείο βρίσκεται σε λειτουργία.

Μην αποθηκεύετε στον καταψύκτη γυάλινα δοχεία με υγρά, επειδή υπάρχει κίνδυνος θραύσης.

Μην καλύπτετε τον ανεμιστήρα (αν υπάρχει) με τρόφιμα.

Αφού τοποθετήσετε τα τρόφιμα, ελέγξτε αν η πόρτα των

διαμερισμάτων κλείνει σωστά, ειδικά η πόρτα του καταψύκτη. Τα κατεστραμμένα λαστιχάκια θα πρέπει να αντικαθίστανται το συντομότερο δυνατό. Χρησιμοποιείτε το ψυγείο μόνο για την αποθήκευση φρέσκων τροφίμων και τον καταψύκτη μόνο για την αποθήκευση κατεψυγμένων τροφίμων ή την κατάψυξη φρέσκων τροφίμων, καθώς και για παγοκύβους. Αποφεύγετε την αποθήκευση μη συσκευασμένων τροφίμων σε απευθείας επαφή με τις

εσωτερικές επιφάνειες του ψυγείου ή καταψύκτη. Οι συσκευές μπορεί να έχουν ειδικά διαμερίσματα (διαμέρισμα φρέσκων τροφίμων, κουτί μηδέν βαθμών, κτλ.). Στην περίπτωση που δεν καθορίζεται διαφορετικά στο ειδικό φυλλάδιο του προϊόντος, μπορούν να αφαιρεθούν, ενώ διατηρείται η ανάλογη απόδοση. Το C-πεντάνιο χρησιμοποιείται ως διογκωτικό μέσο στον αφρό μόνωσης και είναι εύφλεκτο αέριο.

ΕΓΚΑΤΑΣΤΑΣΗ

Η εγκατάσταση και οι επισκευές πρέπει να διεξάγονται από αρμόδιο τεχνικό, σε συμμόρφωση με τις οδηγίες του κατασκευαστή και τους τοπικούς κανονισμούς ασφαλείας. Μην επισκευάζετε και μην αντικαθιστάτε οποιοδήποτε μέρος της συσκευής, εκτός εάν δηλώνεται συγκεκριμένα στο εγχειρίδιο χρήστη.

Τα παιδιά δεν πρέπει να εκτελούν εργασίες εγκατάστασης. Κρατήστε τα παιδιά μακριά κατά την εγκατάσταση. Τα υλικά συσκευασίας (πλαστικές σακούλες, πολυστυρόλη, κτλ.) πρέπει να φυλάσσονται μακριά από παιδιά κατά τη διάρκεια της εγκατάστασης και μετά από αυτή.

Η μετακίνηση και η εγκατάσταση της συσκευής πρέπει να γίνει από δύο τουλάχιστον άτομα. Χρησιμοποιήστε προστατευτικά γάντια για να αποσυσκευάσετε και να εγκαταστήσετε τη συσκευή.

Κατά τη μετακίνηση της συσκευής απαιτείται προσοχή, ώστε να μην προκληθεί ζημιά στο δάπεδο (π.χ. παρκέ).

Εγκαταστήστε τη συσκευή σε δάπεδο ή βάση που μπορεί να αντέξει το βάρος και σε χώρο κατάλληλο για το μέγεθος και τη χρήση της.

Μετά την αποσυσκευασία της συσκευής, βεβαιωθείτε ότι δεν έχει προκληθεί ζημιά κατά τη μεταφορά. Στην περίπτωση προβλημάτων, επικοινωνήστε με τον αντιπρόσωπο ή με το πλησιέστερό σας κέντρο εξυπηρέτησης.

Η συσκευή πρέπει να αποσυνδεθεί από την ηλεκτρική παροχή πριν οποιαδήποτε εργασία εγκατάστασης.

Κατά την εγκατάσταση, βεβαιωθείτε ότι δεν έχει προκληθεί ζημιά στο καλώδιο τροφοδοσίας από τη συσκευή.

Για να διασφαλιστεί σωστός εξαερισμός, αφήστε ελεύθερο χώρο στις δύο πλευρές και πάνω από τη συσκευή.

Η απόσταση μεταξύ του πίσω μέρους της συσκευής και του τοίχου πίσω από τη συσκευή πρέπει να είναι 50mm για να αποφευχθεί η πρόσβαση

στις ζεστές επιφάνειες. Αν ο χώρος αυτός είναι μικρότερος, θα αυξηθεί η ενεργειακή κατανάλωση του προϊόντος.

Να ενεργοποιείτε τη συσκευή μόνο όταν η εγκατάσταση έχει ολοκληρωθεί.

Περιμένετε τουλάχιστον δύο ώρες πριν θέσετε σε λειτουργία τη συσκευή, ώστε να διασφαλιστεί πλήρης απόδοση του ψυκτικού κυκλώματος.

Βεβαιωθείτε ότι η συσκευή δεν βρίσκεται κοντά σε πηγή θερμότητας.

ΠΡΟΕΙΔΟΠΟΙΗΣΕΙΣ ΓΙΑ ΤΗΝ ΗΛΕΚΤΡΟΛΟΓΙΚΗ ΕΓΚΑΤΑΣΤΑΣΗ

Για να συμμορφώνεται η εγκατάσταση με τους ισχύοντες κανονισμούς ασφάλειας, απαιτείται πανπολικός διακόπτης με ελάχιστο διάκενο επαφής των 3mm και η συσκευή πρέπει να είναι γειωμένη.

Εάν το ήδη τοποθετημένο φισ δεν είναι κατάλληλο για την πρίζα σας, επικοινωνήστε με αρμόδιο τεχνικό.

Το ηλεκτρικό καλώδιο πρέπει να είναι αρκετά μακρύ για να συνδέει τη συσκευή, αφού τοποθετηθεί στο περίβλημά της, με το ηλεκτρικό δίκτυο. Μην τραβάτε το ηλεκτρικό καλώδιο.

Αν το καλώδιο τροφοδοσίας είναι κατεστραμμένο, αντικαταστήστε με ένα ίδιο.

Η αντικατάσταση του καλωδίου τροφοδοσίας πρέπει να γίνεται μόνο από αρμόδιο τεχνικό, σε συμμόρφωση με τις οδηγίες του κατασκευαστή και τους ισχύοντες κανονισμούς ασφάλειας.

Επικοινωνήστε με ένα εξουσιοδοτημένο κέντρο σέρβις.

Για συσκευές με ήδη τοποθετημένο φισ, αν το φισ δεν είναι κατάλληλο για την πρίζα σας, επικοινωνήστε με αρμόδιο τεχνικό.

Μη χρησιμοποιείτε προεκτάσεις, πολύπριζα ή μετασχηματιστές.

Μη θέτετε αυτή τη συσκευή σε λειτουργία αν έχει κατεστραμμένο καλώδιο ή φισ τροφοδοσίας, αν δεν λειτουργεί σωστά ή αν έχει υποστεί ζημιά ή πώση. Διατηρείτε το καλώδιο μακριά από ζεστές επιφάνειες.

Τα ηλεκτρικά συστατικά μέρη δεν πρέπει να είναι προσβάσιμα στο χρήστη μετά την εγκατάσταση.

Μην αγγίζετε τη συσκευή με οποιοδήποτε βρεγμένο μέρος του σώματός σας και μη τη λειτουργείτε ξυπόλητοι.

ΚΑΘΑΡΙΣΜΟΣ ΚΑΙ ΣΥΝΤΗΡΗΣΗ

Να φοράτε προστατευτικά γάντια κατά τον καθαρισμό και τη συντήρηση.

Η συσκευή πρέπει να αποσυνδεθεί από την ηλεκτρική παροχή πριν οποιαδήποτε εργασία συντήρησης.

Μην χρησιμοποιείτε ποτέ εξοπλισμό καθαρισμού που χρησιμοποιεί ατμό.

Μη χρησιμοποιείτε λειαντικά ή σκληρά καθαριστικά όπως σπρέι για παράθυρα, καθαριστικά για πουρί, εύφλεκτα υγρά, κεριά καθαρισμού, πυκνά απορρυπαντικά, λευκαντικά ή καθαριστικά που περιέχουν πετρελαϊκά προϊόντα σε πλαστικά μέρη, στις επενδύσεις του εσωτερικού και των πορτών ή σε παρεμβύσματα. Μην χρησιμοποιείτε χαρτοπετσέτες, σπόγγους καθαρισμού ή άλλα σκληρά εργαλεία καθαρισμού.

ΠΡΟΣΤΑΣΙΑ ΤΟΥ ΠΕΡΙΒΑΛΛΟΝΤΟΣ

ΔΙΑΘΕΣΗ ΤΩΝ ΥΛΙΚΩΝ ΣΥΣΚΕΥΑΣΙΑΣ

Το υλικό συσκευασίας είναι 100% ανακυκλώσιμο, όπως δείχνει το σύμβολο ανακύκλωσης. ♻️

Για το λόγο αυτό, τα υλικά συσκευασίας δεν πρέπει να απορρίπτονται στο περιβάλλον, αλλά σύμφωνα με τους κανονισμούς που καθορίζονται από τις τοπικές αρχές.

ΑΠΟΡΡΙΨΗ ΗΛΕΚΤΡΙΚΩΝ ΟΙΚΙΑΚΩΝ ΣΥΣΚΕΥΩΝ

Πριν από την απόσυρση, κόψτε το καλώδιο τροφοδοσίας και αφαιρέστε τις πόρτες και τα ράφια (αν υπάρχουν), ώστε η συσκευή να μην μπορεί να χρησιμοποιηθεί και να μην υπάρχει κίνδυνος εγκλωβισμού παιδιών στο εσωτερικό της.

Η συσκευή αυτή έχει κατασκευαστεί από ανακυκλώσιμα ♻️ ή επαναχρησιμοποιούμενα υλικά.

Απορρίψτε σύμφωνα με τους κανονισμούς των τοπικών αρχών.

Για πιο λεπτομερείς πληροφορίες σχετικά με την επεξεργασία, την περισυλλογή και την ανακύκλωση οικιακών ηλεκτρικών συσκευών, παρακαλούμε επικοινωνήστε με το αρμόδιο γραφείο της τοπικής αυτοδιοίκησης, την τοπική υπηρεσία αποκομιδής οικιακών απορριμμάτων ή το κατάστημα όπου αγοράσατε τη συσκευή.

Αυτή η συσκευή φέρει το σήμα, σύμφωνα με την Ευρωπαϊκή Οδηγία 2012/19/ΕΕ, απόβλητα ειδών ηλεκτρικού και ηλεκτρονικού εξοπλισμού (ΑΗΗΕ).

Εξασφαλίζοντας ότι το προϊόν αυτό απορρίπτεται σωστά, θα βοηθήσετε στην πρόληψη πιθανά αρνητικών επιπτώσεων για το περιβάλλον και την ανθρώπινη υγεία, οι οποίες θα μπορούσαν να δημιουργηθούν από τον ακατάλληλο χειρισμό αυτού του προϊόντος ως απόρριμμα.

Το σύμβολο  στο προϊόν ή στο συνοδευτικό πληροφοριακό υλικό υποδεικνύει ότι ο χειρισμός του δεν πρέπει να γίνει όπως αυτόν των οικιακών αποβλήτων αλλά πρέπει να μεταφερθεί σε κατάλληλο κέντρο συλλογής για την ανακύκλωση του ηλεκτρικού και ηλεκτρονικού εξοπλισμού.

ΣΥΜΒΟΥΛΕΣ ΓΙΑ ΕΞΟΙΚΟΝΟΜΗΣΗ ΕΝΕΡΓΕΙΑΣ

Εγκαταστήστε τη συσκευή σε ένα στεγνό, καλά αεριζόμενο δωμάτιο, μακριά από οποιαδήποτε πηγή θερμότητας (π.χ. καλοριφέρ, φούρνο, κτλ.) και σε σημείο που δεν εκτίθεται απευθείας στον ήλιο. Αν απαιτείται, χρησιμοποιήστε πλάκα μόνωσης.

Για να εξασφαλίσετε τον επαρκή αερισμό, ακολουθήστε τις οδηγίες εγκατάστασης. Ο ανεπαρκής αερισμός στο πίσω μέρος του προϊόντος αυξάνει την ενεργειακή κατανάλωση και μειώνει την αποδοτικότητα ψύξης.

Η εσωτερική θερμοκρασία της συσκευής μπορεί να επηρεαστεί από τη θερμοκρασία περιβάλλοντος, τη συχνότητα ανοίγματος της πόρτας, καθώς και από τη θέση της συσκευής. Πρέπει να λαμβάνετε υπόψη αυτούς τους παράγοντες για τη ρύθμιση της θερμοκρασίας. Μειώστε το άνοιγμα της πόρτας στο ελάχιστο.

Όταν αποψύχετε κατεψυγμένα τρόφιμα, τοποθετήστε τα στο ψυγείο. Η χαμηλή θερμοκρασία των κατεψυγμένων τροφίμων ψύχει τα τρόφιμα στο ψυγείο.

Αφήστε τα ζεστά τρόφιμα και ποτά να κρυώσουν πριν τα τοποθετήσετε μέσα στη συσκευή.

Η τοποθέτηση των ραφιών στο ψυγείο δεν επηρεάζει την αποδοτική χρήση της ενέργειας.

Τα τρόφιμα πρέπει να τοποθετούνται στα ράφια με τρόπο ώστε να εξασφαλιστεί η σωστή κυκλοφορία του αέρα (τα τρόφιμα δεν πρέπει να αγγίζονται μεταξύ τους και πρέπει να διατηρείται απόσταση μεταξύ των τροφίμων και του πίσω τοιχώματος).

Μπορείτε να αυξήσετε τη χωρητικότητα αποθήκευσης των κατεψυγμένων τροφίμων αν αφαιρέσετε τα καλάθια και, αν υπάρχει, το ράφι Stop Frost, ενώ διατηρείται μια ισοδύναμη ενεργειακή κατανάλωση.

Τα προϊόντα υψηλής ενεργειακής κλάσης διαθέτουν μοτέρ υψηλής απόδοσης που παραμένουν σε λειτουργία για περισσότερο χρόνο, αλλά έχουν χαμηλότερη ενεργειακή κατανάλωση.

Μην ανησυχείτε αν ο κινητήρας συνεχίζει να λειτουργεί για μεγαλύτερες περιόδους.

ΔΗΛΩΣΗ ΣΥΜΜΟΡΦΩΣΗΣ

Αυτή η συσκευή έχει σχεδιαστεί, κατασκευαστεί και διανεμηθεί σε συμμόρφωση με τις απαιτήσεις των Ευρωπαϊκών Οδηγιών: LVD 2011/35/EU, EMC 2014/30/EU και RoHS 2011/65/EU.

Αυτή η συσκευή έχει σχεδιαστεί, κατασκευαστεί και διανεμηθεί σε συμμόρφωση με τις απαιτήσεις του οικολογικού σχεδιασμού και επισήμανσης ενέργειας των Οδηγιών ΕΚ: 2009/125/EK και 2010/30/EE.

ΣΥΝΟΨΗ

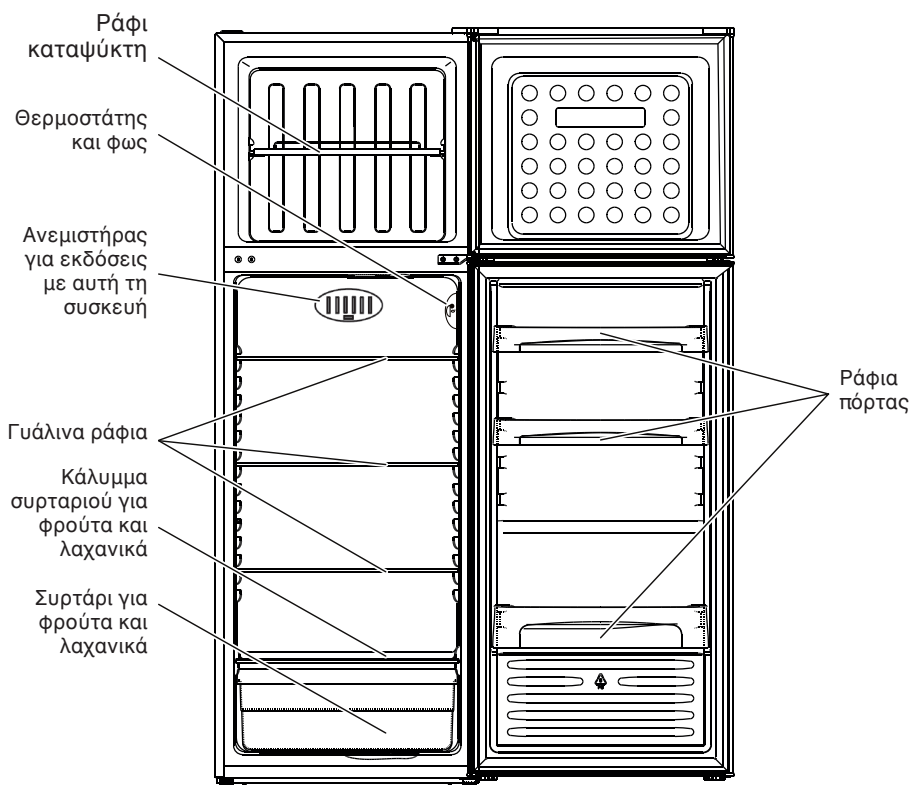

Αυτή η απεικόνιση προορίζονται μόνο πληροφόρηση, για λεπτομέρειες δείτε τη συσκευή σας.

ΠΩΣ ΝΑ ΧΡΗΣΙΜΟΠΟΙΗΣΕΤΕ ΤΟ ΨΥΓΕΙΟ

Η παρούσα συσκευή είναι ψυγείο με καταψύκτη ❄️❄️❄️
αστέρων

Η απόψυξη του ψυγείου γίνεται εντελώς αυτόματα.

Ενεργοποίηση του ψυγείου για πρώτη φορά

Συνδέστε την ηλεκτρική τροφοδοσία της συσκευής. Ο θερμοστάτης επιτρέπει τη ρύθμιση της θερμοκρασίας και των δύο διαμερισμάτων: ψυγείο και καταψύκτης.

Πώς να ρυθμίσετε τη θερμοκρασία των διαμερισμάτων:

1. Για σωστή λειτουργία και τη βέλτιστη διατήρηση των τροφίμων, **συνιστάται η ρύθμιση του θερμοστάτη σύμφωνα με τις οδηγίες στη συνημμένη καρτέλα προϊόντος.**

2. Αν θελήσετε να αλλάξετε τη θερμοκρασία στο ψυγείο, γυρίστε το διακόπτη ρύθμισης του θερμοστάτη:

- στις **χαμηλότερες ενδείξεις/MIN** αν θέλετε **ΛΙΓΟΤΕΡΗ ΨΥΞΗ**,
- στις **μεγαλύτερες ενδείξεις/MAX** για **ΠΕΡΙΣΣΟΤΕΡΗ ΨΥΞΗ**.

Θερμοστάτης στο 0: καθόλου λειτουργία, καθόλου φωτισμός.

3. Πατήστε το σχετικό διακόπτη (εικ. G), για να ενεργοποιήσετε το σύστημα προστασίας από τη συμπύκνωση.

Σημείωση:

Η θερμοκρασία του αέρα δωματίου, η συχνότητα με την οποία ανοίγετε την πόρτα και η θέση της συσκευής μπορούν να επηρεάσουν τη θερμοκρασία στο εσωτερικό του ψυγείου. Η ρύθμιση του θερμοστάτη πρέπει να αλλάζουν ανάλογα με τους παραπάνω παράγοντες.

Για τη χρήση του ψυγείου

Φορτώστε τα τρόφιμα όπως απεικονίζεται στην εικόνα.

- A. Μαγειρεμένα φαγητά
- B. Ψάρι, κρέατα
- C. Φρούτα και λαχανικά
- D. Μπουκάλια
- E. Αυγά
- F. Βούτυρο, τυρί και γαλακτοκομικά

Σημείωση:

- Η απόσταση ανάμεσα στα ράφια και το πίσω τοίχωμα στο εσωτερικό του ψυγείου εξασφαλίζει την ελεύθερη κυκλοφορία του αέρα.
- Μην τοποθετείτε τα τρόφιμα σε επαφή με το πίσω τοίχωμα του ψυγείου.
- Μη βάζετε ζεστές τροφές στο ψυγείο ή στο καταψύκτη.
- Διατηρείτε τα υγρά σε κλειστά δοχεία.
- Η αποθήκευση λαχανικών με υψηλή περιεκτικότητα σε νερό μπορεί να έχει ως αποτέλεσμα τη δημιουργία συμπυκνωμάτων στο συρτάρι για φρούτα και λαχανικά: αυτό δεν θα επηρεάσει τη σωστή λειτουργία της συσκευής.

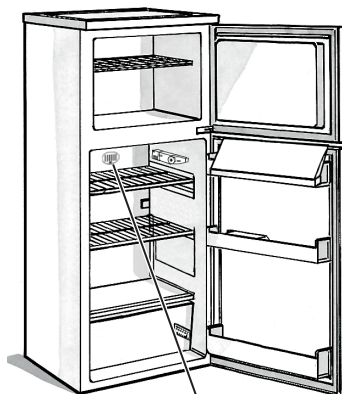

Για μοντέλα με σύστημα προστασίας από τη συμπύκνωση

ΕΙΚ. G

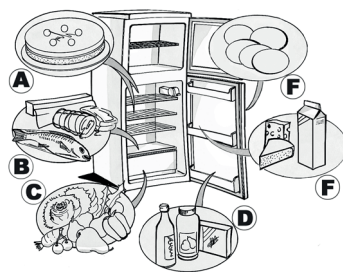

ΠΩΣ ΝΑ ΧΡΗΣΙΜΟΠΟΙΗΣΕΤΕ ΤΟΝ ΚΑΤΑΨΥΚΤΗ ΚΑΤΑΨΥΚΤΗ

Ο καταψύκτης είναι ******* αστέρων.

Μπορούν να διατηρηθούν τα κατεψυγμένα τρόφιμα για την περίοδο που αναγράφεται στη συσκευασία. Επίσης, μπορείτε να χρησιμοποιήσετε τον καταψύκτη για να καταψυχθούν φρέσκα τρόφιμα τοποθετώντας τα πάνω στη σχάρα. Τοποθετήστε τα ήδη κατεψυγμένα τρόφιμα στο κάτω μέρος, με τρόπο ώστε να μην έρχονται σε επαφή με τα τρόφιμα που δεν έχουν καταψυχθεί ακόμη. Η ποσότητα φρέσκων τροφίμων που μπορεί να καταψυχθεί σε 24 ώρες αναγράφεται στην ετικέτα της συσκευής.

Σημαντικό:

Πριν από την τοποθέτηση στην κατάψυξη, τυλίξτε και σφραγίστε τα φρέσκα τρόφιμα σε:

- αλουμινόχαρτο, διαφανή μεμβράνη, αεροστεγείς και αδιάβροχες πλαστικές σακούλες, δοχεία από πολυαιθυλένιο με καπάκια ή δοχεία για καταψύκτες, αρκεί να είναι κατάλληλα για την κατάψυξη φρέσκων τροφίμων.
- Ο καταψύκτης μπορεί να διατηρήσει την κατάλληλη θερμοκρασία για τη διατήρηση των τροφίμων, ακόμη και σε περίπτωση διακοπής ρεύματος. Κατά τη διάρκεια της διακοπής, αποφύγετε το άνοιγμα της πόρτας του καταψύκτη.

Σημαντικό:

Στον διπλανό πίνακα παρουσιάζεται ο συνιστώμενος μέγιστος χρόνος αποθήκευσης για την κατάψυξη φρέσκων τροφίμων.

Κατά την αγορά των κατεψυγμένων τροφίμων:

- Βεβαιωθείτε ότι η συσκευασία είναι άθικτο (τα τρόφιμα σε κατεστραμμένη συσκευασία μπορεί να έχουν αλλοιωθεί). Αν μια συσκευασία είναι φουσκωμένη ή παρουσιάζει σημάδια υγρασίας, μπορεί να μην έχει διατηρηθεί στις ιδανικές συνθήκες και να έχει αρχίσει να αποψύχεται.
- Στα ψώνια σας, να αγοράζετε τα κατεψυγμένα τρόφιμα τελευταία και να χρησιμοποιείτε θερμικές τσάντες για τη μεταφορά.
- Μόλις φτάσετε στο σπίτι σας, βάλτε αμέσως τα κατεψυγμένα τρόφιμα στον καταψύκτη.
- Μην καταψύχετε ξανά τα τρόφιμα που έχουν ξεπαγώσει έστω και εν μέρει. Καταναλώστε τα μέσα σε 24 ώρες.
- Αποφεύγετε ή μειώνετε στο ελάχιστο τις διακυμάνσεις της θερμοκρασίας. Τηρείτε την ημερομηνία λήξης που αναφέρεται στη συσκευασία.
- Ακολουθείτε πάντα τις οδηγίες συσκευασίας για τη διατήρηση των κατεψυγμένων τροφίμων.

Παραγωγή παγοκύβων

- Γεμίστε την παγοθήκη μέχρι τα 3/4 περίπου με νερό και τοποθετήστε την στον πάτο του καταψύκτη. Αν η παγοθήκη κολλήσει στο κάτω μέρος του καταψύκτη, μη χρησιμοποιήσετε μυτερά ή κοφτερά αντικείμενα για να την βγάλετε.

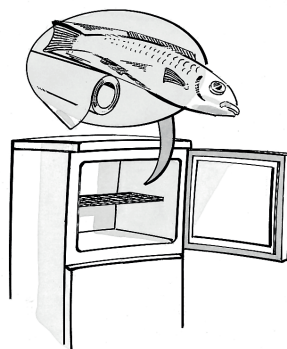

ΜΗΝΕΣ	ΤΡΟΦΙΜΑ
1-3	
4-7	
8-12	

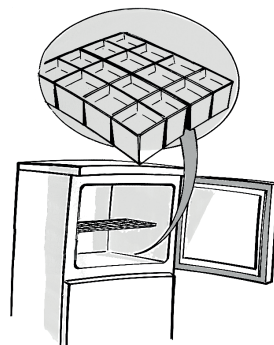

ΠΩΣ ΝΑ ΚΑΝΕΤΕ ΑΠΟΨΥΞΗ ΚΑΙ ΝΑ ΚΑΘΑΡΙΣΤΕ ΤΟΝ ΚΑΤΑΨΥΚΤΗ

Συμβουλεύουμε να κάνετε απόψυξη στον καταψύκτη μία ή δύο φορές το χρόνο ή όταν ο πάγος στα τοιχώματα φτάσει τα 3 mm πάχους. Αν είναι δυνατό, αποψύξτε τον καταψύκτη όταν είναι σχεδόν άδειος.

1. Ανοίξτε την πόρτα του καταψύκτη και βγάλτε όλα τα τρόφιμα τυλίγοντάς τα σε φύλλα εφημερίδας το ένα κοντά στο άλλο και φυλάξτε τα σε ένα πολύ δροσερό μέρος ή σε μια θερμική τσάντα.
2. Αποσυνδέστε τη συσκευή από το ηλεκτρικό δίκτυο.
3. Αφήστε ανοικτή την πόρτα για να διευκολύνετε το λιώσιμο του πάγου.
4. Αδειάστε το νερό της απόψυξης που συγκεντρώνεται στον πάτο του θαλάμου.
5. Καθαρίστε το εσωτερικό με ένα σφουγγάρι βουτηγμένο σε χλιαρό νερό ή/και ουδέτερο απορρυπαντικό.

Μη χρησιμοποιείτε σκληρά σφουγγαράκια.

6. Ξεβγάλτε και σκουπίστε προσεκτικά το εσωτερικό.

Σημείωση: Μη χρησιμοποιείτε κοφτερά ή αιχμηρά μεταλλικά αντικείμενα για να αφαιρέσετε τον πάγο και μη θερμαίνετε τεχνητά το θάλαμο.

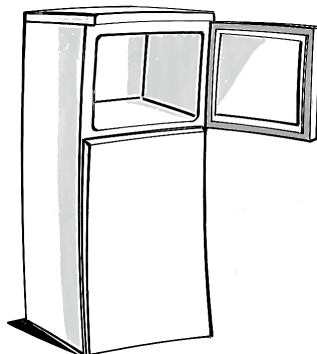

ΠΩΣ ΝΑ ΚΑΘΑΡΙΣΤΕ ΤΟ ΨΥΓΕΙΟ

Καθαρίζετε περιοδικά το εσωτερικό του ψυγείου.

Η απόψυξη του ψυγείου γίνεται εντελώς αυτόματα.

Η παρουσία σταγονιδίων νερού στο πίσω εσωτερικό τοίχωμα του ψυγείου δείχνει ότι η αυτόματη απόψυξη βρίσκεται σε εξέλιξη.

Το νερό της απόψυξης διοχετεύεται αυτόματα σε μια οπή αποστράγγισης και συλλέγεται σε ένα δοχείο όπου εξατμίζεται.

Πριν προχωρήσετε σε οποιαδήποτε ενέργεια καθαρισμού, αποσυνδέστε τη συσκευή από το ηλεκτρικό δίκτυο.

- Χρησιμοποιήστε ένα σφουγγάρι βρεγμένο σε χλιαρό νερό ή/και ουδέτερο απορρυπαντικό.
- Ξεβγάλτε και σκουπίστε με ένα μαλακό πανί.

Μη χρησιμοποιείτε λειαντικές ουσίες.

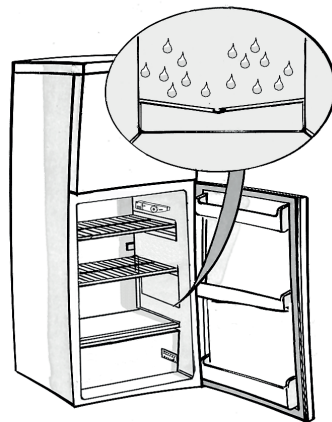

ΚΑΘΑΡΙΣΜΟΣ ΚΑΙ ΣΥΝΤΗΡΗΣΗ

Λειτουργία διακοπών

1. Αδειάστε το ψυγείο και τον καταψύκτη.
2. Αποσυνδέστε τη συσκευή από το ηλεκτρικό δίκτυο.
3. Κάντε απόψυξη στον καταψύκτη, καθαρίστε και σκουπίστε και τα δύο διαμερίσματα.
4. Αφήστε ανοικτές τις πόρτες για να εμποδίσετε το σχηματισμό άσχημων οσμών.



ΟΔΗΓΟΣ ΑΝΤΙΜΕΤΩΠΙΣΗΣ ΠΡΟΒΛΗΜΑΤΩΝ

1. Η συσκευή δεν λειτουργεί.

- Υπάρχει διακοπή ρεύματος;
- Είναι το φις καλά τοποθετημένο στην πρίζα;
- Είναι ο διπολικός διακόπτης του δικτύου ανοικτός;
- Μήπως έχει καεί η ασφάλεια;
- Είναι το καλώδιο τροφοδοσίας κομμένο;
- Είναι ο θερμοστάτης στη θέση 0 (Stop);

2. Η θερμοκρασία στο εσωτερικό των διαμερισμάτων δεν είναι αρκετά χαμηλή.

- Έχει η πόρτα κλείσει σωστά;
- Είναι η συσκευή εγκατεστημένη κοντά σε μια πηγή θερμότητας;
- Είναι ο θερμοστάτης στη σωστή ρύθμιση;
- Μήπως εμποδίζεται η κυκλοφορία του αέρα ανάμεσα από τις γρίλιες αερισμού;

3. Στο εσωτερικό του ψυγείου η ψύξη είναι υπερβολική.

- Είναι ο θερμοστάτης στη σωστή ρύθμιση;

4. Υπάρχει νερό στην κάτω επιφάνεια του ψυγείου.

- Είναι φραγμένη η αποχέτευση του νερού απόψυξης;

5. Το εσωτερικό φως δε λειτουργεί.

Πρώτα ελέγξτε το σημείο 1 και μετά:

- Αποσυνδέστε τη συσκευή από το ηλεκτρικό δίκτυο.
Για να ελέγξετε το λαμπτήρα, ακολουθήστε τις οδηγίες και το σχέδιο στον συνημμένο πίνακα.
Ελέγξτε το λαμπτήρα και εν ανάγκη αντικαταστήστε τον με έναν καινούργιο.
Αντικαταστήστε με ένα λαμπτήρα που δεν ξεπερνάει τα 15W.

6. Υπερβολικός σχηματισμός πάγου στον καταψύκτη

- Έχει κλείσει σωστά η πόρτα;
- Εμποδίζουν τα τρόφιμα το κλείσιμο της πόρτας;

Προσοχή:

- Το μπροστινό άκρο της συσκευής μπορεί να είναι ζεστό. Αυτό εμποδίζει το σχηματισμό συμπυκνωμάτων και δεν αποτελεί ελάττωμα.
- Διάφοροι θόρυβοι και φυσήματα εκτόνωσης, που προέρχονται από το ψυκτικό κύκλωμα, θεωρούνται φυσιολογικοί.

ΥΠΗΡΕΣΙΑ ΤΕΧΝΙΚΗΣ ΥΠΟΣΤΗΡΙΞΗΣ

Πριν καλέσετε την υπηρεσία τεχνικής υποστήριξης:

1. Βεβαιωθείτε ότι δεν είναι δυνατό να λύσετε από μόνοι σας τις βλάβες (βλέπε "Οδηγός αντιμετώπισης προβλημάτων")
2. Ανάψτε ξανά τη συσκευή και ελέγξτε εάν το πρόβλημα έχει λυθεί. Αν το αποτέλεσμα είναι αρνητικό, αποσυνδέστε ξανά τη συσκευή και επαναλάβετε την ενέργεια μετά από μία ώρα.
3. Αν το αποτέλεσμα είναι και πάλι αρνητικό, καλέστε την υπηρεσία τεχνικής υποστήριξης.

Δηλώστε:

- τον τύπο της βλάβης

- το μοντέλο της συσκευής,
- τον αριθμό Σέρβις (ο αριθμός μετά τη λέξη SERVICE, πάνω στην ετικέτα με τον αριθμό μητρώου που βρίσκεται στο πίσω μέρος της συσκευής),
- την πλήρη διεύθυνσή σας,
- τον αριθμό τηλεφώνου σας.

SERVICE 0000 000 00000



Σημείωση

Η κατεύθυνση που ανοίγει η πόρτα μπορεί να αλλάξει. Εάν η διαδικασία αυτή εκτελεστεί από την υπηρεσία τεχνικής υποστήριξης, δεν καλύπτεται από την εγγύηση.

ΑΝΤΙΣΤΡΟΦΗ ΠΟΡΤΑΣ

Αναγκαία εργαλεία: σταυροκατσαβίδο Philips, κατσαβίδι επίπεδης κεφαλής, εξαγωνικό κλειδί σύσφιξης.

- Βεβαιωθείτε ότι η μονάδα δεν είναι συνδεδεμένη και είναι άδεια.
 - Για να βγάλετε την πόρτα, πρέπει να γείρετε τη μονάδα προς τα πίσω. Θα πρέπει να ακουμπήσετε τη μονάδα επάνω σε κάτι σταθερό, ώστε να μη γλιστρήσει κατά τη διάρκεια της διαδικασίας αντιστροφής πόρτας.
 - Πρέπει να φυλάξετε όλα τα εξαρτήματα που αφαιρείτε για να μπορέσετε να εγκαταστήσετε ξανά την πόρτα.
 - Μην ξαπλώσετε τη μονάδα επίπεδα επειδή μπορεί να προκληθεί ζημιά στο ψυκτικό σύστημα.
 - Κατά τη συναρμολόγηση, είναι προτιμότερο ο χειρισμός της μονάδας να γίνεται από 2 άτομα.
1. Ξεβιδώστε το κάλυμμα του άνω μεντεσέ και μετά ξεβιδώστε τον άνω μεντεσέ.
Μετά, σηκώστε την άνω πόρτα και τοποθετήστε την επάνω σε κάτι μαλακό για να αποφύγετε τις γρατσουνιές και ζημιές.

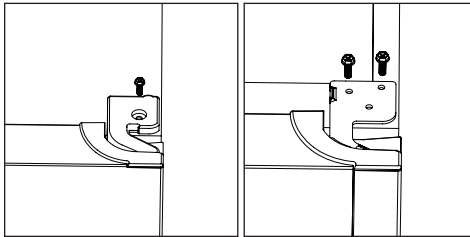

2. Αφαιρέστε τον πείρο με ένα κατσαβίδι και αναστρέψτε το βραχίονα μεντεσέ. Μετά, τοποθετήστε ξανά το βραχίονα μεντεσέ.

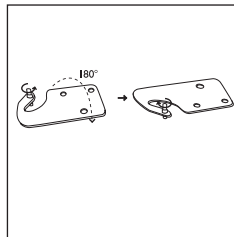

3. Αφαιρέστε το κάλυμμα της άνω αριστερής βίδας.

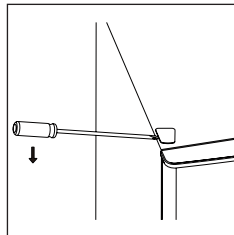

4. Ξεβιδώστε τον μεσαίο μεντεσέ.

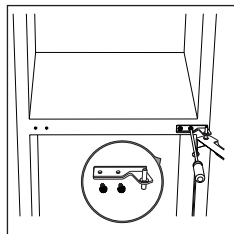

5. Μετακινήστε στην άλλη πλευρά το κάλυμμα οπής μεντεσέ στην κάτω πόρτα. Μετά, σηκώστε την κάτω πόρτα και τοποθετήστε την επάνω σε κάτι μαλακό για να αποφύγετε τις γρατσουνιές

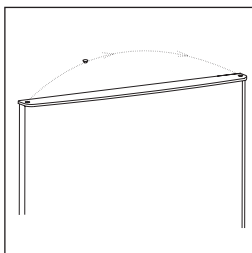

6. Μετακινήστε τα καλύμματα οπής μεντεσέ από την αριστερή πλευρά προς τη δεξιά πλευρά.

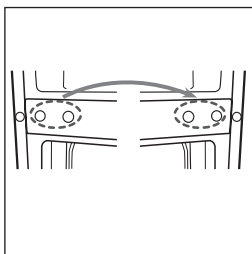

7. Ξεβιδώστε τον κάτω μεντεσέ. Μετά, αφαιρέστε τα ρυθμιζόμενα πόδια και από τις δύο πλευρές.

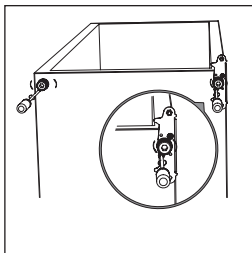

8. Ξεβιδώστε και αφαιρέστε τον πείρο κάτω μεντεσέ, αναποδογυρίστε το βραχίονα και τοποθετήστε τον ξανά.

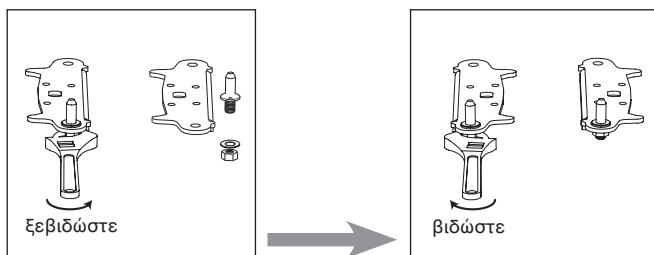

9. Τοποθετήστε ξανά το βραχίονα στον πείρο του κάτω μεντεσέ. Τοποθετήστε ξανά και τα δύο ρυθμιζόμενα πόδια. Μεταφέρετε την κάτω πόρτα στη σωστή θέση.

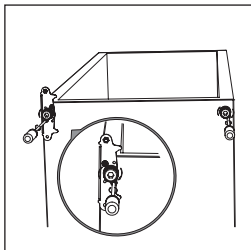

10. Περιστρέψτε τον μεσαίο μεντεσέ κατά 180 μοίρες και μετά μεταφέρετέ τον στην αριστερή θέση. Τοποθετήστε τον πείρο του μεσαίου μεντεσέ στην άνω οπή της κάτω πόρτας και μετά σφίξτε τα μπουλόνια.

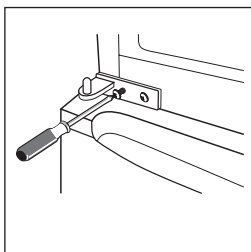

11. Τοποθετήστε ξανά την άνω πόρτα. Βεβαιωθείτε ότι η πόρτα είναι ευθυγραμμισμένη οριζόντια και κάθετα, με τρόπο ώστε το λάστιχο να προσαρμόζει καλά σε όλες τις πλευρές πριν σφίξετε οριστικά τον άνω μεντεσέ. Μετά, τοποθετήστε τον άνω μεντεσέ και βιδώστε τον στο πάνω μέρος της μονάδας. Μετά, στερεώστε το κάλυμμα μεντεσέ (στο σάκο αξεσουάρ) με τη βίδα.

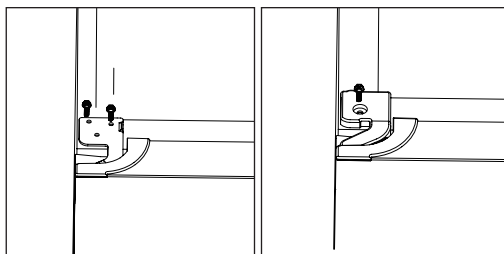

12. Τοποθετήστε το κάλυμμα βίδας.

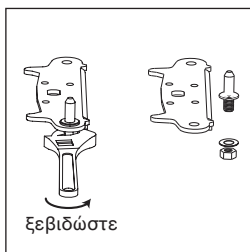

ΕΓΚΑΤΑΣΤΑΣΗ

ΠΙΣΩ ΑΠΟΣΤΑΤΗΣ

Βιδώστε τους πίσω αποστάτες στο πίσω μέρος της μονάδας.

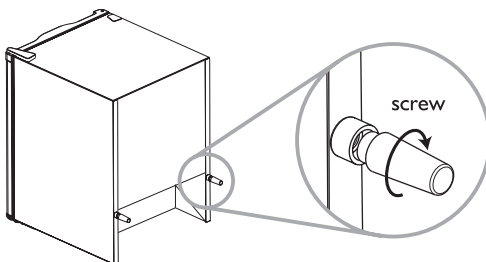

ΑΠΑΙΤΗΣΕΙΣ ΧΩΡΟΥ

- Διατηρήστε αρκετό χώρο για να ανοίγει η πόρτα.
- Διατηρήστε κενό τουλάχιστον 50mm και στις δύο πλευρές.

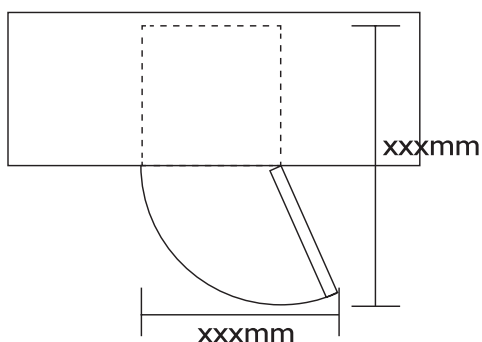

ΟΡΙΖΟΝΤΙΩΣΗ ΤΗΣ ΜΟΝΑΔΑΣ

Για να το κάνετε αυτό, ρυθμίστε τα δύο πόδια οριζοντίωσης στο μπροστινό μέρος της μονάδας.

Αν η μονάδα δεν είναι ισόπεδη, η πόρτα και οι ευθυγραμμίσεις μαγνητικών στεγανοποιητικών δεν θα καλύπτονται σωστά.

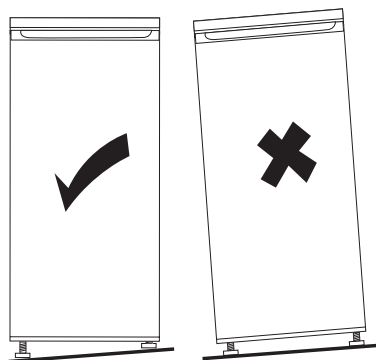

SÄKERHETSINSTRUKTIONER

VIKTIGT! MÅSTE LÄSAS OCH FÖLJAS

Läs dessa säkerhetsinstruktioner noggrant innan du använder produkten. Förvara dem nära tillhands för framtida referens. I dessa instruktioner och på själva produkten finns viktiga säkerhetsvarningar som alltid måste följas. Tillverkaren fransäger sig allt ansvar för underlåtenhet att följa dessa säkerhetsinstruktioner, för olämplig användning av produkten och för felaktig inställning av reglagen.

SÄKERHETSVARNINGAR

Låt varken mycket små barn (0-3 år) eller små barn (3-8 år) vistas i närheten av apparaten, om de inte hålls under ständig uppsikt.

Barn som är minst 8 år och personer med reducerad fysisk, sensorisk eller mental förmåga eller som saknar erfarenhet och kunskap får endast använda denna produkt om de får handledning eller har fått anvisningar om säker användning och förstår vilka risker användningen innebär.

Barn får inte leka med apparaten. Rengöring och användarunderhåll får inte utföras av barn utan vägledning.

TILLÅTEN ANVÄNDNING

Denna apparat är endast avsedd för hushållsbruk, inte för professionellt bruk.

Använd inte apparaten utomhus.

Förvara inte explosiva eller antändbara ämnen, t.ex. aerosolburkar, i apparaten och ha inte bensin eller andra antändbara ämnen i eller nära apparaten. Det kan börja brinna om apparaten slås på av misstag.

FÖRSIKTIGHET: Apparaten är inte avsedd att användas med hjälp av en extern timer eller ett separat fjärrkontrollsystem.

Denna produkt är avsedd att användas i hushåll och dylikt, t.ex.:

- i personalkök i butiker, på kontor och på andra arbetsplatser
- på bondgårdar och av klienter på hotell, motell och i andra bostadsmiljöer
- i miljöer såsom "bed and breakfast"

- för catering och liknande.

Glödlampan som används inuti produkten är specifikt utformad för hushållsapparater och är inte lämpad för allmän belysning i hemmet (EG-förordning 244/2009).

Produkten är avsedd att användas på platser där rumstemperaturen faller inom följande områden enligt den klimatklass som anges på typskylten. Produkten kanske inte fungerar korrekt om den får stå för länge i en

temperatur utanför det specificerade området.

Klimatklass - Rums- temperatur (°C)

SN Från 10 till 32

N Från 16 till 32

ST Från 16 till 38

T Från 16 till 43

Denna produkt innehåller inte CFC. Kylsystemet innehåller R600a (HC).

Produkter med isobutan (R600a): isobutan är en miljövänlig naturgas, men den är brandfarlig.

Se därför noga till att kylsystemets rör inte skadas. Var särskilt uppmärksam på förekomst av skadade rör som tömmer kylsystemet.

WARNING : Se till att rören i produktens kylsystem inte skadas.

WARNING : Se till att ventilationsöppningarna i produktens hölje eller i den inbyggda strukturen inte sätts igen.

WARNING : Använd inga mekaniska, elektriska och kemiska metoder utöver de som rekommenderas av tillverkaren för att påskynda avfrostningen.

WARNING : Använd inte och placera inte elektriska enheter i produkten, såvida de inte är av en typ som uttryckligen är godkänd av tillverkaren.

WARNING : Ismaskiner och/eller vattenautomater som inte är direkt

anslutna till en vattenledning får endast fyllas på med rent dricksvatten.

WARNING : Automatiska ismaskiner och/eller vattenautomater måste anslutas till en vattenledning som endast levererar rent dricksvatten, med ett vattentryck mellan 0,17 och 0,81 MPa (1,7 - 8,1 bar).

Svälj inte innehållet (ej giftigt) i frysblocken (på vissa modeller). Ät inte isbitar eller isglassar direkt efter att de tagits ut ur frysen. Den låga temperaturen kan orsaka köldskador.

På produkter där ett luftfilter ska sitta inuti en åtkomlig flätkåpa måste filtret alltid vara på plats när kylskåpet är igång.

Förvara inte glasbehållare som innehåller vätska i frysdelen. De kan spricka.

Blockera inte fläkten (om sådan finns) med matvaror.

När maten har lagts in, kontrollera att dörrarna, särskilt frysdörren, stänger korrekt.

En skadad tätningslist måste snarast bytas ut.

Använd kyldelen endast till att förvara färska livsmedel och frysdelen endast till att förvara frysta livsmedel, frysa in färska livsmedel och tillverka isbitar.

Undvik att förvara ej inslagna livsmedel i direkt kontakt med de invändiga ytorna i kyl- eller frysdelen. Det kan finnas särskilda lådor och

fack i produkten (för färskvaror, för nollgradig förvaring, osv).
Om inte annat anges i produktens särskilda handbok kan de tas ut utan att prestationerna ändras.

C-pentan används som blåsmedel i isoleringsskummet och är en brandfarlig gas.

INSTALLATION

Installation och reparationer ska göras av en kvalificerad tekniker enligt tillverkarens anvisningar och lokala säkerhetsföreskrifter. Reparera inte och byt inte ut någon del av produkten, såvida det inte anges att det ska göras i bruksanvisningen.

Barn får inte utföra installationsarbeten. Se till att barn vistas på avstånd under installationen. Förvara förpackningsmaterialet (plastpåsar, delar i styrenplast, osv.) utom räckhåll för barn under och efter installationen.

För att hantera och installera produkten krävs minst två personer. Använd skyddshandskar när du packar upp och installerar produkten.

Var försiktig så att golvet (t.ex. parkettgolv) inte skadas när produkten flyttas. Installera produkten på ett golv som klarar att bära upp produktens tyngd och på en plats som är lämplig för produktens storlek och användning. Kontrollera att produkten inte har skadats under transporten när du har packat upp den. Vid problem, kontakta din återförsäljare eller närmsta kundservice.

Produkten får inte vara ansluten till elnätet under installationsproceduren. Se till att nätkabeln inte kommer i kläm och skadas av produkten under installationen.

För att säkerställa fullgod ventilation måste det finnas tillräckligt med utrymme omkring produkten, både ovanför och på sidorna.

Avståndet mellan produktens baksida och väggen bakom produkten ska vara minst 50 mm, för att förhindra kontakt med heta ytor. Att reducera detta avstånd betyder ökad energiförbrukning.

Sätt inte på produkten förrän installationen har avslutats.

Vänta i minst två timmar innan du sätter på produkten. Denna tid krävs för att kylsystemet ska fungera korrekt.

Placera inte produkten i närheten av värmekällor.

VARNINGAR GÄLLANDE ELEKTRICITET

För att installationen ska uppfylla kraven i gällande säkerhetsbestämmelser krävs en omnipolär strömbrytare med minst 3 mm kontaktavstånd och produkten måste vara jordad.

Om den monterade stickkontakten inte passar i eluttaget, kontakta en behörig elektriker.

Nätkabeln måste vara tillräckligt lång för att produkten ska kunna anslutas till eluttaget när produkten har ställts på plats. Dra inte i nätkabeln.

Om nätkabeln skadas, ersätt den med en identisk kabel.

Nätkabeln får endast bytas av en behörig elektriker enligt tillverkarens anvisningar och gällande säkerhetsföreskrifter.

Kontakta en auktoriserad serviceverkstad.

Om den monterade stickkontakten inte passar i eluttaget, kontakta en behörig elektriker.

Använd inte förlängningskablar, grenade uttag eller adaptrar.

Använd inte produkten om nätkabeln eller stickkontakten är skadad, om produkten inte fungerar som den ska eller om den skadats eller fallit. Håll kabeln borta från heta ytor.

De elektriska komponenterna får inte vara åtkomliga för användaren efter installationen.

Vidrör inte produkten med våta kroppsdelar och sätt inte igång den när du är barfota.

RENGÖRING OCH UNDERHÅLL

Använd skyddshandskar vid rengöring och underhåll.

Produkten måste alltid kopplas bort från elnätet före underhåll.

Använd aldrig ångrengörare.

Använd inte slipande eller starka rengöringsmedel som fönsterspray, skurpulver, antändbara vätskor, rengöringsvax, koncentrerade rengöringsmedel, blekmedel eller rengöringsmedel som innehåller bensen på delarna i plast, interiören eller dörrarnas tätninglistor eller tätningarna. Använd inte pappershanddukar, skursvampar eller andra hårda rengöringsanordningar.

MILJÖSKYDD

KASSERING AV FÖRPACKNINGSMATERIALET

Förpackningsmaterialet kan återvinnas till 100 %, vilket framgår av återvinningssymbolen. ♻️. De olika delarna av förpackningsmaterialet måste därför kasseras på ett ansvarsfullt sätt enligt gällande lokala bestämmelser om avfallshantering.

KASSERING AV HUSHÅLLSAPPARATER

Gör produkten obrukbar genom att kapa nätkabeln innan den skrotas. Avlägsna även eventuella hyllor och dörrar så att barn inte riskerar att bli instängda i produkten. Denna produkt är tillverkad av material som kan återanvändas ♻️ eller återvinnas. Kassera den enligt de lokala bestämmelserna om avfallshantering.

För mer information om hantering, återvinning och återanvändning av elektriska hushållsapparater, var god kontakta behörig lokal myndighet, en insamlingsplats för hushållsavfall eller butiken där produkten inhandlades.

Denna produkt är märkt enligt EU-direktiv 2012/19/EU beträffande kassering av elektrisk och elektronisk utrustning (Waste Electrical and Electronic Equipment, WEEE).

Genom att säkerställa en korrekt kassering av denna produkt bidrar du till att förhindra potentiellt negativa konsekvenser för vår miljö och vår hälsa, vilket däremot kan bli följden om produkten inte hanteras på rätt sätt.

Symbolen  på produkten eller i medföljande dokumentation anger att den inte får behandlas som hushållsavfall, utan måste lämnas in på en miljöstation för återvinning av elektrisk och elektronisk utrustning.

TIPS FÖR ENERGIBESPARING

Installera produkten i ett torrt rum med god ventilation på avstånd från värmekällor (t.ex. element, spis osv.) och på en plats som inte utsätts för direkt solljus. Använd vid behov en isoleringsplatta.

För att säkerställa tillräcklig ventilation måste du följa installationsanvisningarna.

Otillräcklig ventilation på produktens baksida ökar energiförbrukningen och minskar kylförmågan.

Produktens inre temperatur kan påverkas av rumstemperaturen, av hur ofta dörrarna öppnas och av produktens placering. Dessa faktorer ska övervägas vid temperaturinställning.

Öppna dörrarna så lite som möjligt.

När frysta livsmedel ska tinas, placera dem i kylen. Den låga temperaturen på de frysta livsmedlen kyler varorna i kylen.

Låt varm mat och dryck svalna innan de placeras i produkten.

Hur hyllorna är placerade i kylskåpet påverkar inte energieffektiviteten. Livsmedel ska placeras på hyllorna på ett sådant sätt att luften kan cirkulera ordentligt (livsmedlen ska inte vidröra varandra och det måste vara avstånd mellan livsmedlen och den bakre väggen).

Du kan öka förvaringskapaciteten för frysta livsmedel genom att ta bort korgar och i förekommande fall Stop Frost-hyllan utan att energiförbrukningen påverkas.

Produkter med hög energiklass är utrustade med högeffektiva motorer som fortsätter arbeta under en längre tid, men har en lägre energiförbrukning.

Oroa dig inte om motorn fortsätter att arbeta längre perioder.

FÖRSÄKRAN OM ÖVERENSSTÄMMELSE

Denna produkt har designats, tillverkats och distribuerats i överensstämmelse med Europadirektiv: LVD 2011/35/EU, EMC 2014/30/EU och RoHS 2011/65/EU.

Denna produkt har designats, tillverkats och distribuerats i överensstämmelse med Ecodesign- och energimärkningskraven i EG-direktiv: 2009/125/EG och 2010/30/EU.

ÖVERSIKT

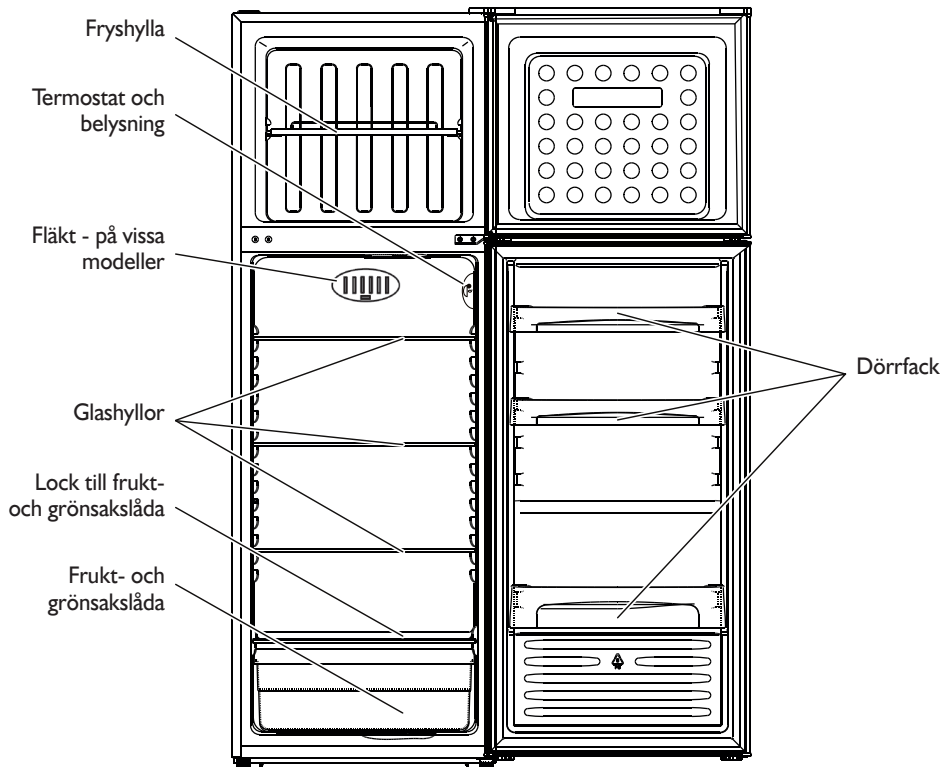

Denna illustration är endast vägledande. För detaljerad information, kontrollera din produkt.

ANVÄNDNING AV KYLDELEN OCH DESS FUNKTIONER

Denna apparat är ett kylskåp med **✳*****-stjärnig frysdel.

Avfrostningen av kyldelen sker helt automatiskt.

Att ta kylskåpet i bruk

Sätt in stickkontakten i eluttaget.

Termostaten används för att reglera temperaturen i både kyl- och frysdelen.

Temperaturreglering i kyl och frys:

1. För korrekt funktion och optimal livsmedelsförvaring, **följ anvisningarna om termostatinställning i det medföljande produktbladet.**
2. Ändra temperaturen i kyldelen genom att vrida termostatratten till:
 - **de lägsta numren/MIN** för att få **HÖGRE** invändig temperatur.
 - **de högsta numren/MAX** för att få **LÄGRE** invändig temperatur.Termostaten inställd på 0: ingen funktion, ingen belysning.
3. Tryck på motsvarande knapp (**fig. G**) för att aktivera kondensskyddet.

Anmärkning:

Rumstemperaturen, apparatens placering och hur ofta skåpdörrarna öppnas påverkar den invändiga temperaturen. Dessa faktorer måste beaktas vid inställning av termostaten.

Placering av livsmedel i kyldelen

Placera livsmedlen som på bilden.

- A. Tillagade livsmedel
- B. Fisk, kött
- C. Frukt- och grönsaker
- D. Flaskor
- E. Ägg
- F. Smör, ost och mjölkprodukter

Anmärkning:

- I det tomma utrymmet mellan hyllorna och kylskåpets bakre innervägg ska luften kunna cirkulera obehindrat.
- Placera inte matvaror direkt mot den bakre väggen i kyldelen.
- Placera inte varma livsmedel i kyl- eller frysdelen.
- Förvara vätskor i behållare med lock.
- När grönsaker med hög vätskehalt förvaras i kylan kan det bildas kondens på grönsakslådan. Detta inverkar inte negativt på apparatens funktion.

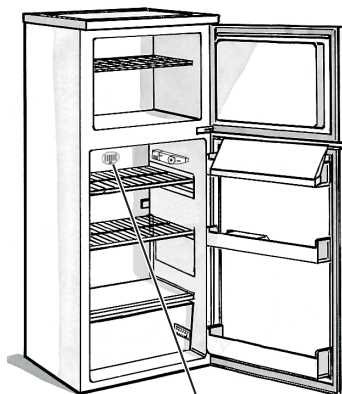

Endast på modeller med kondensskydd



fig. G

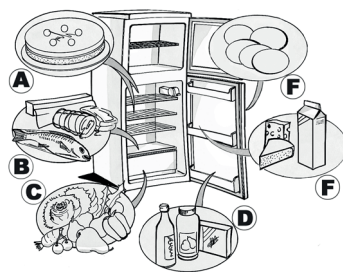

ANVÄNDNING AV FRYSDELEN OCH DESS FUNKTIONER

Frysdelen är *******-stjärnig.

I frysdelen går det att lagra frysta livsmedel under så lång tid som anges på livsmedelsförpackningen. Dessutom kan den användas för att frysa in färska livsmedel. Livsmedel som ska frysas in ska läggas på gallret. Frysta livsmedel ska däremot placeras längst ned i frysen, så att de inte kommer i kontakt med livsmedlen som ska frysas in.

På typskylten anges vilken mängd färska livsmedel det går att frysa in under ett dygn (24 timmar).

Viktigt:

Slå in eller lägg färska matvaror som ska frysas in:

- aluminiumfolie, plastfolie, luft- och vattentäta plastpåsar, plastburkar med lock eller frysbehållare som är lämpliga för infrysning av livsmedel.
- I frysdelen bibehålls lämplig temperatur för livsmedelsförvaring, även om det blir strömavbrott. Vi rekommenderar dock att frysdelens dörr inte öppnas under strömavbrott.

Viktigt:

I tabellen anges rekommenderad längsta förvaringstid för frysta färska livsmedel.

Att tänka på när du köper frysta livsmedel:

- Försäkra dig om att förpackningen eller omslaget är intakt (kvaliteten på fryst mat i en skadad förpackning kan ha försämrats). Om förpackningen är skrovlig eller har fuktfläckar har livsmedlet inte förvarats på optimalt sätt och det finns risk att det har börjat tina.
- Planera din runda i livsmedelsaffären så att du går till frysdelen det sista du gör och använd frysåsar för hemtransporten.
- Lägg in de frysta livsmedlen i frysen så fort du kommer hem.
- Tinade livsmedel får inte frysas in på nytt. De måste förtäras inom 24 timmar.
- Se till att temperaturvariationerna i matvarorna blir så små som möjligt.
- Respektera det "bäst före datum" som anges på förpackningen.
- Följ alltid anvisningarna om frysförvaring som finns på matförpackningen.

Tillverkning av isbitar

- Fyll isbitsslådan till 3/4 med vatten och placera den längst ned i frysdelen.

Använd inte spetsiga eller vassa föremål för att få loss isbitsslådan om den har fastnat på botten av frysdelen.

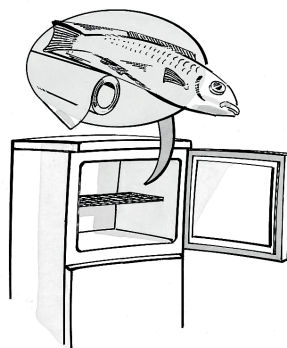

MÅNADER LIVSMEDEL

1-3



4-7



8-12

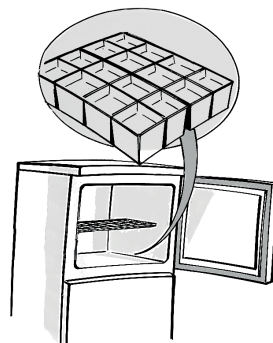

AVFROSTNING OCH RENGÖRING AV FRYSDALEN

Frosta av frysdelen en eller två gånger per år eller när islagret på väggarna blivit ca 3 mm tjockt. Passa om möjligt på att frosta av frysen när den är nästan tom.

1. Ta ut alla matvaror ur frysen, slå in dem i tidningspapper och lägg dem tätt intill varandra på en sval plats eller i en frysaska.
2. Dra ut stickkontakten ur eluttaget.
3. Låt dörren stå öppen så att frosten kan smälta.
4. Torka upp avfrostningsvattnet som samlats på frysdelens botten.
5. Rengör insidan med en svamp som fuktats i en blandning av ljummet vatten och mildt rengöringsmedel.

Använd inte slipmedel.

6. Skölj och torka noggrant.

Anmärkning: Använd aldrig spetsiga eller vassa föremål för att skrapa bort isen. Värm inte frysdelen med artificiella medel.

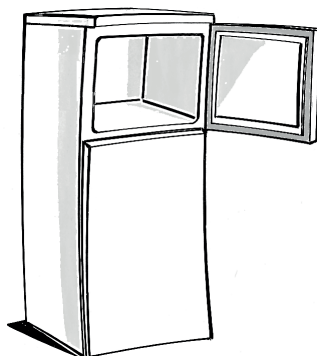

RENGÖRING AV KYLDELEN

Rengör kyldelens insida regelbundet.

Avfrostningen av kyldelen sker helt automatiskt.

Det är helt normalt att det bildas vattendroppar på kyldelens bakre innervägg och det visar att det automatiska avfrostningsprogrammet pågår.

Vattnet från avfrostningen leds till ett dräneringshål och samlas sedan upp i en behållare där det förångas.

Dra alltid ut stickkontakten ur eluttaget innan någon typ av rengöring görs.

- Rengör med en svamp som fuktats i ljummet vatten och/eller mildt rengöringsmedel.
- Skölj och torka torrt med en mjuk trasa.

Använd inte slipande ämnen.

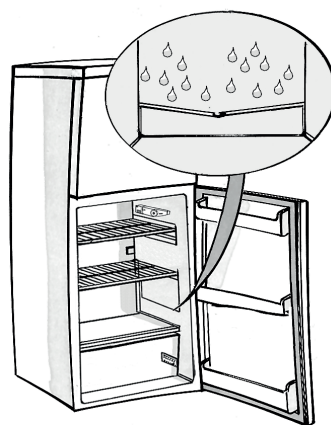

RENGÖRING OCH UNDERHÅLL

Semester

1. Töm kyl- och frysdelen.
2. Dra ut stickkontakten ur eluttaget.
3. Frosta av frysdelen. Rengör både kyl- och frysdelen invändigt och torka torrt.
4. Lämna dörrarna öppna för att förhindra att det uppstår dålig lukt.



FELSÖKNING

1. Om apparaten inte fungerar.

- Är det strömavbrott?
- Är stickkontakten ordentligt insatt i eluttaget?
- Har strömmen brutits av den tvåpoliga strömbrytaren?
- Har det gått en säkring?
- Är nätkabeln skadad?
- Är termostaten inställd på 0 (Stopp)?

2. Temperaturen inuti kyl- och frysdelen är inte tillräckligt låg.

- Är dörren ordentligt stängd?
- Står produkten i närheten av en värmekälla?
- Är termostaten inställd på rätt sätt?
- Finns det något som hindrar att luften cirkulerar genom ventilationsgallren?

3. Temperaturen inuti kyldelen är alltför låg.

- Är termostaten inställd på rätt sätt?

4. Det finns vatten på kyldelens botten.

- Finns det något som hindrar att avfrostningsvattnet rinner undan?

5. Den invändiga belysningen fungerar inte.

Kontrollera först punkt 1 och gör sedan följande:

- Koppla från apparaten från elnätet. I den medföljande översikten finns anvisningar och ritningar som förklarar hur man kommer åt glödlampan.
- Kontrollera glödlampan och byt eventuellt till en ny. Byt till en lampa på max 15 W.

6. Onormal isbildning i frysdelen

- Är dörren ordentligt stängd?
- Hindrar livsmedlen att dörren stängs ordentligt?

Anmärkningar:

- Framkanten på apparaten kan bli het. Detta hindrar att det bildas kondens och är ingen defekt.
- Blås- och gurgelljud som kommer från kylsystemet är helt normala.

KUNDSERVICE

Innan du kontaktar Kundservice:

1. Försök att lösa problemet på egen hand med hjälp av avsnittet "Felsökning".
2. Sätt på produkten igen för att se om felet har åtgärdats. Om så inte är fallet kopplar du bort apparaten från elnätet, väntar en timme och försöker sedan igen.
3. Om du inte lyckas åtgärda felet på egen hand kontaktar du Kundservice.

Uppge:

- vilken typ av problem det rör sig om
- produktens modell

- servicenumret (numret efter ordet SERVICE på typskylten som finns inuti produkten)
- din fullständiga adress
- ditt telefon- och riktnummer.

SERVICE 0000 000 00000



Anm.

Dörrens öppningsriktning kan ändras. Omhängning av dörrar som utförs av Kundservice täcks inte av garantin.

OMHÄNGNING AV DÖRRAR

Nödvändiga verktyg: Philips skruvmejsel, plattskruvmejsel, sexkantsnyckel.

- Kontrollera att apparaten är frånkopplad och att den är tom.
- För att man ska kunna ta av dörren måste apparaten lutas bakåt. Låt apparaten vila på någonting stadigt, så att den inte glider iväg under omhängningen av dörrarna.
- Alla borttagna delar måste sparas för att dörren ska kunna sättas tillbaka.
- Lägg inte ner apparaten platt på golvet. Det kan skada kylsystemet.
- Det är lämpligt att 2 personer hanterar apparaten under monteringen.

1. Skruva loss skyddet från det översta gångjärnet och skruva sedan loss det översta gångjärnet. Lyft sedan av den översta dörren och lägg den på ett mjukt underlag så att den inte repas eller skadas.

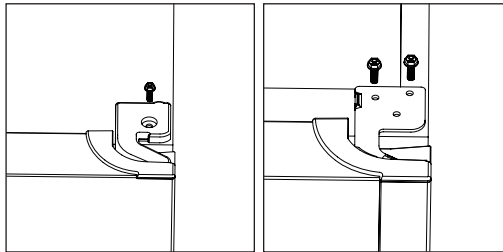

2. Avlägsna stiftet med en skruvmejsel och vänd gångjärnsfästet upp och ned. Sätt sedan tillbaka stiftet i gångjärnsfästet.

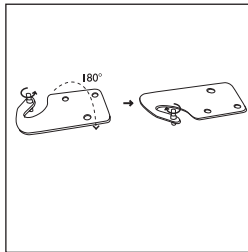

3. Ta bort skruvskyddet högst upp på vänster sida.

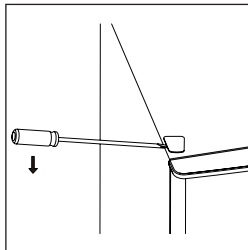

4. Skruva loss det mittersta gångjärnet.

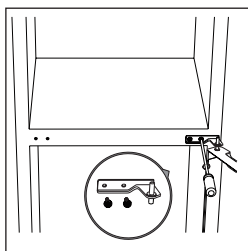

5. Flytta skyddet som sitter över gångjärnshålen på den nedersta dörren till motsatt sida. Lyft sedan av den nedersta dörren och lägg den på ett mjukt underlag så att den inte repas.

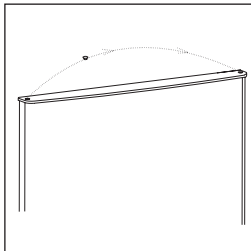

6. Flytta skydden som sitter över gångjärnshålen från vänster till höger sida.

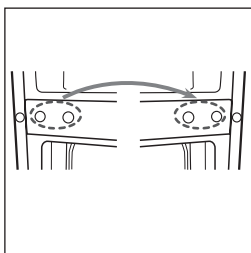

7. Skruva loss det nedersta gångjärnet. Ta sedan av de ställbara benen på båda sidor.

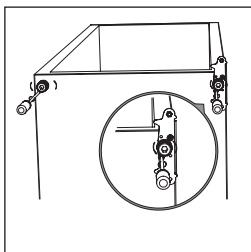

8. Skruva loss och ta bort stiftet i det nedersta gångjärnet, vänd fästet upp och ned och sätt tillbaka det.

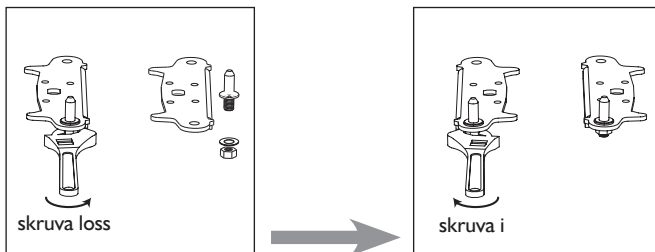

9. Sätt tillbaka det nedersta gångjärnets stift i fästet. Sätt de båda ställbara benen på plats igen. Sätt den nedersta dörren på plats.

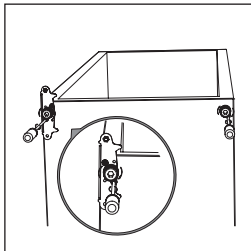

10. Vänd det mittersta gångjärnet 180 grader och flytta det sedan till rätt plats på vänster sida. Sätt i det mittersta gångjärnets stift i det översta hålet på den nedersta dörren. Dra sedan åt skruvarna.

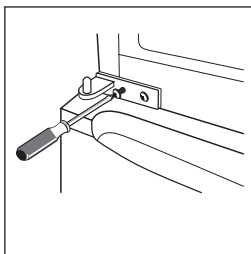

11. Sätt tillbaka den övre dörren. Kontrollera att dörren hänger rakt både i horisontal- och vertikalriktningen och att isoleringslisterna sluter tätt på alla sidor innan du drar åt det översta gångjärnet. Sätt sedan tillbaka det översta gångjärnet och skruva fast det högst upp på apparaten. Fäst gångjärnsskyddet (i påsen med tillbehör) med en skruv.

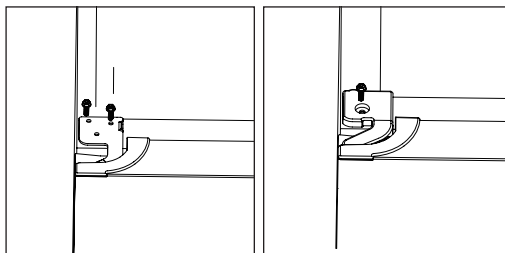

12. Fäst skruvskyddet.

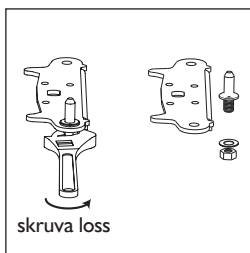

INSTALLATION

BAKRE DISTANSHÅLLARE

Skruva fast distanshållarna på apparatens baksida.

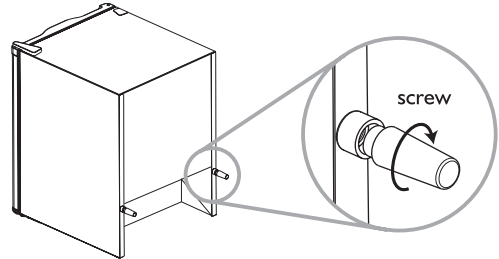

UTRYMMESKRAV

- Se till att det finns tillräckligt med utrymme för att kunna öppna dörren.
- Det ska vara minst 50 mm tomrum på båda sidorna.

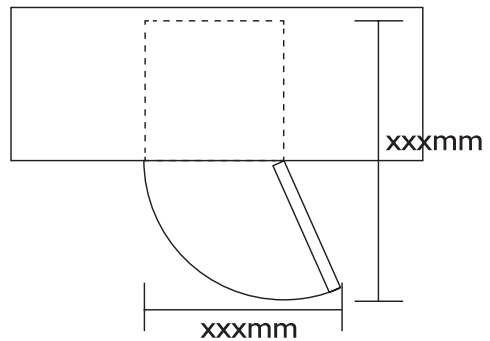

STÄLLA PRODUKTEN I VÅG

Använd de två fötterna på produktens framsida i detta syfte.

Om produkten inte står helt plant sluter de magnetiska tätningslisterna inte tätt runt dörrarna.

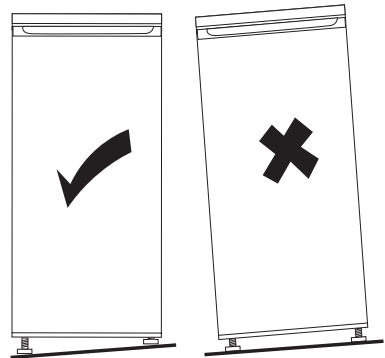

SIKKERHETSINSTRUKSJONER

MÅ LESES OG FØLGES

Les disse sikkerhetsinstruksjonene nøye før du bruker apparatet. Oppbevar dem lett tilgjengelige for fremtidig referanse. Disse instruksjonene og selve apparatet er utstyrt med viktige sikkerhetsadvarsler som alltid må følges. Produsenten fraskriver seg ethvert ansvar for manglende overholdelse av disse sikkerhetsinstruksjonene, for feil bruk av apparatet og feil innstilling av kontrollene.

SIKKERHETSADVARSLER

Svært små (0-3 år) og små barn (3-8 år) må holdes på avstand fra apparatet med mindre de er under tilsyn hele tiden.

Barn fra 8 år og personer med reduserte fysiske, sensoriske eller mentale evner eller manglende erfaring og kunnskap, kan bruke dette apparatet kun hvis de er under tilsyn eller har fått tilstrekkelig opplæring vedrørende bruk av apparatet på en trygg måte og forstår farene som er involvert.

Barn må ikke leke med apparatet. Rengjøring og vedlikehold må ikke utføres av barn uten tilsyn.

TILLATT BRUK

Dette apparatet er kun beregnet til husholdningsbruk, og ikke profesjonell bruk.

Ikke bruk apparatet utendørs.

Ikke oppbevar eksplosive eller brennbare stoffer som f.eks. aerosolbokser, og ikke sett eller bruk bensin eller andre brennbare materialer i eller i nærheten av apparatet: det kan føre til brann dersom apparatet utilsiktet slås på.

FORSIKTIG: Apparatet er ikke beregnet på å settes igang ved hjelp av en ekstern timer eller et separat fjernkontrollsystem.

Dette apparatet er beregnet på bruk i private husholdninger og lignende bruksområder som f.eks.:

- i kjøkkenområder på arbeidsplasser, i butikker og/eller kontorer
- på gårder og av klienter på hoteller, moteller og andre

- innkvarteringssteder
 - på overnattingssteder som bed and breakfast
 - av cateringstjenester og lignende
- Pæren som er brukt inne i apparatet er beregnet spesielt på husholdningsapparatet og er ikke egnet til generell rombelysning i hjemmet (EU-forordning 244/2009). Apparatet er beregnet for å brukes på steder der temperaturen er innenfor følgende områder, i

samsvar med klimaklassen som er oppført på typeplaten. Det kan hende apparatet ikke fungerer korrekt dersom omgivelsestemperaturen over- eller underskrider de spesifiserte verdiene over lengre tid.

Klimaklasse Omgiv. t. (°C)

SN Fra 10 til 32

N Fra 16 til 32

ST Fra 16 til 38

T Fra 16 til 43

Dette apparatet er fritt for KFK. Kjølekretsen inneholder R600a (HC).

For apparater med isobutan (R600a):

isobutan er en naturlig gass uten innvirkning på miljøet, men den er brannfarlig.

Derfor må du påse at rørene i kjølekretsen ikke er skadet. Vær oppmerksom på at ødelagte rør kan tømme kjølekretsen.

ADVARSEL: Pass på at det ikke oppstår skader på rørene i kjølekretsen på apparatet.

ADVARSEL: Pass på at ingen ventilasjonsåpninger er tildekket, verken i apparatets kabinett eller i den innebygde strukturen.

ADVARSEL: Ikke bruk andre hjelpemidler for å fremskynde avrimingen enn de som eventuelt anbefales av produsenten.

ADVARSEL: Ikke bruk elektrisk utstyr inne i apparatet, med mindre

dette uttrykkelig tillates av produsenten.

ADVARSEL: Ismaskiner og/eller vanddispensere som ikke er direkte tilkoblet vannforsyningen må kun fylles med drikkevann.

ADVARSEL: Automatiske ismaskiner og/eller vanddispensere må kobles til en vannforsyning som kun leverer drikkevann (med et vanntrykk på mellom 0,17 og 0,81 Mpa (1,7 og 8,1 bar).

Ikke svelg væsken (ikke giftig) i kjøleelementene (i noen modeller). Ikke spis ispinner eller isterninger umiddelbart etter at de er tatt ut av fryseren. Det kan forårsake kuldesår.

For apparater som har et luftfilter inne i et tilgjengelig viftedeksel, skal filteret alltid være på plass når kjøleskapet er i funksjon.

Sett aldri glassbeholdere med væsker inn i fryseseksjonen, da de kan knuse.

Ikke blokker viften (noen modeller) med matvarer.

Når du har lagt inn matvarer, kontroller at døren på seksjonen lukker seg ordentlig, spesielt fryserdøren.

En skadd pakning må byttes ut så snart som mulig.

Bruk kjøleseksjonen kun for oppbevaring av fersk mat, og fryseseksjonen kun for å lagre frossen mat, fryse inn fersk mat og lage isbiter.

Unngå å oppbevare uinnpakket mat i

direkte kontakt med de innvendige overflatene i kjøleskapet eller fryseren.

Apparatet kan ha spesialseksjoner (ferskvareseksjon, nullgrad-sone,...).

Hvis det ikke er spesifisert noe

annet i produktåndboken, kan de tas ut. Ytelsen er den samme.

Syklopentan brukes som blåsemiddel i isolasjonsskummet og er en brannfarlig gass.

INSTALLASJON

Installasjon og reparasjoner må utføres av en kvalifisert elektriker i samsvar med produsentens anvisninger og lokale sikkerhetsforskrifter. Forsøk aldri å reparere eller skifte ut deler av apparatet dersom det ikke uttrykkelig oppfordres til dette i bruksanvisningen.

Barn skal ikke utføre installasjonsoppgaver. Hold barn på avstand under installasjon. Hold emballasjemateriale (plastposer, deler av polystyren, osv.) utenfor barns rekkevidde, under og etter installasjonen.

Apparatet må flyttes og monteres av to eller flere personer. Bruk vernehansker ved utpakking og installasjon av apparatet.

Vær forsiktig så du ikke skader gulvet (f.eks. parkett) når du flytter apparatet.

Installer apparatet på et gulv som er tilstrekkelig solid og på en plass som passer til størrelsen og bruken.

Pakk ut apparatet og forsikre deg om at det ikke er blitt skadet under transporten. Hvis det oppstår problemer, kontakt forhandleren eller nærmeste serviceavdeling.

Apparatet må alltid være frakoblet strømmettet før installasjon.

Under monteringen må du påse at strømledningen ikke kommer i klem og blir skadet.

For å garantere tilstrekkelig ventilasjon må du sørge for luftrom på begge sider og over apparatet.

Avstanden mellom baksiden av apparatet og veggen bak skal være på 50 mm, for å unngå tilgang til varme overflater. Dersom denne avstanden er kortere, vil apparatets strømforbruk øke.

Apparatet må kun aktiveres når installasjonen er fullført.

Det anbefales å vente minst to timer før apparatet settes igang, slik at kjølekretsen virker maksimalt.

Påse at apparatet ikke er i nærheten av en varmekilde.

ELEKTRISKE ADVARSLER

Det må brukes en flerpolet bryter med en kontaktåpning på minst 3 mm for at installasjonen skal oppfylle gjeldende sikkerhetsforskrifter, og apparatet må jordes.

Dersom støpslet ikke passer til stikkkontakten i boligen din, vennligst kontakt en kvalifisert tekniker.

Strømledningen må være lang nok til at det innebygde apparatet kan kobles til stikkkontakten. Ikke trekk i strømledningen.

Hvis strømledningen er skadet, må den skiftes ut med en av samme slag.

Strømledningen må kun skiftes ut av en kvalifisert tekniker etter produsentens anvisninger og i henhold til gjeldende lokale sikkerhetsforskrifter.

Kontakt et autorisert servicesenter.

Kontakt en kvalifisert tekniker dersom støpslet ikke passer til stikkkontakten i boligen din (gjelder apparater som leveres med støpsel).

Ikke bruk skjøteledninger, multikontakter eller adaptere.

Ikke bruk dette apparatet dersom strømledningen eller støpselet er skadet, hvis det ikke fungerer som det skal, eller dersom det er blitt skadet eller har falt ned. Hold ledningen unna varme overflater.

De elektriske komponentene må ikke være tilgjengelige for brukeren etter installasjonen.

Ikke berør apparatet med våte kroppsdeler, og ikke betjen apparatet når du er barfot.

RENGJØRING OG VEDLIKEHOLD

Bruk vernehansker under rengjøring og vedlikehold.

Apparatet må alltid frakobles strømmettet før rengjøring eller vedlikehold.

Bruk aldri damprengjøringsapparater.

Ikke bruk slipende eller sterke rengjøringsmidler, som for eksempel vindusspray, skuremidler, brannfarlige væsker, rengjøringsvoks, konsentrert vaskemiddel, blekemidler eller rengjøringsmidler som inneholder petroleumsprodukter på plastdeler, interiør eller pakninger. Ikke bruk tørkepapir, skuresvamper eller andre grove rengjøringshjelpemidler.

MILJØVENNLIG BRUK

AVHENDING AV EMBALLASJEN

Emballasjematerialet er fullstendig resirkulerbart og er merket med resirkuleringssymbolet. ♻️. De ulike delene av emballasjen må derfor kasseres på en ansvarlig måte og i full overensstemmelse med gjeldende bestemmelser for avfallsbehandling.

AVHENDING AV BRUKTE HUSHOLDNINGSAPPARATER

Før apparatet kasseres, må man sørge for at det ikke kan tas i bruk igjen ved å klippe av strømledningen. Fjern også dørene og eventuelle hyller, slik at ikke barn kan stenge seg inne i det. Apparatet er fremstilt av materialer som kan resirkuleres ♻️ eller brukes om igjen. Det må kasseres i samsvar med lokale miljø- og avfallsforskrifter.

For mer informasjon om behandling, gjenvinning og resirkulering av elektriske husholdningsapparater, kan du kontakte kommunen, det lokale renholdsverket eller butikken der du kjøpte apparatet. Dette apparatet er merket i overensstemmelse med EU-direktiv 2012/19/EU – WEEE-direktivet (Waste Electrical and Electronic Equipment). Ved å sørge for riktig kassering av dette produktet, bidrar du til å forhindre de mulige negative miljø- og helsekonsekvensene som feil avfallshåndtering av dette produktet kan forårsake.

Symbolet  på produktet, eller på de medfølgende dokumentene, indikerer at dette apparatet ikke skal behandles som husholdningsavfall, men at det må bringes til en innsamlingsstasjon for gjenvinning av elektrisk og elektronisk utstyr.

RÅD OM ENERGISPARING

Installer apparatet i et tørt, godt ventilert rom og på god avstand fra varmekilder (f.eks. radiator, komfyr osv.) og på et sted som ikke er utsatt for direkte sollys. Bruk en isolerende plate plate om nødvendig.

Følg installasjonsinstruksjonene nedenfor for å garantere tilstrekkelig ventilasjon. Utilstrekkelig ventilasjon på baksiden av apparatet øker energiforbruket og reduserer kjøleeffekten.

Temperaturen i apparatet kan påvirkes av romtemperaturen, hvor ofte dørene åpnes og apparatets plassering. Temperaturreguleringen bør ta disse faktorene med i betraktning.

Hold døren åpen minst mulig.

Legg frosne varer som skal tines i kjøleskapet. Den lave temperaturen på de frosne varene kjøler ned maten i kjøleskapet.

La varme matvarer og drikker kjøle seg ned før du setter dem inn i apparatet.

Hyllenes plassering i kjøleskapet har ingen innvirkning på effektivt energibruk. Matvarene må plasseres på hyllene slik at de ikke hindrer luftsirkulasjonen (matvarene skal ikke berøre hverandre og det må være rom mellom maten og bakveggen).

Du kan øke oppbevaringskapasiteten for frosne matvarer ved å ta ut kurver, og en eventuell Stopp Frost-hylle; energiforbruket er det samme. Apparater i høye energiklasser er utstyrt med høyeffektive motorer som er i drift lengre, men har et lavere strømforbruk.

Ikke bekymre deg hvis motoren fortsetter å gå over lengre tid.

SAMSVARSERKLÆRING

Dette apparatet er prosjektert, fremstilt og markedsført i henhold til kravene i følgende EU-direktiver:

LVD 201/35/EU, EMC 2014/30/EU og RoHS 2011/65/EU.

Dette apparatet er prosjektert, fremstilt og markedsført i henhold til kravene om økodesign og energimerking i følgende EU-direktiver: 2009/125/EF og 2010/30/EU.

OVERSIKT

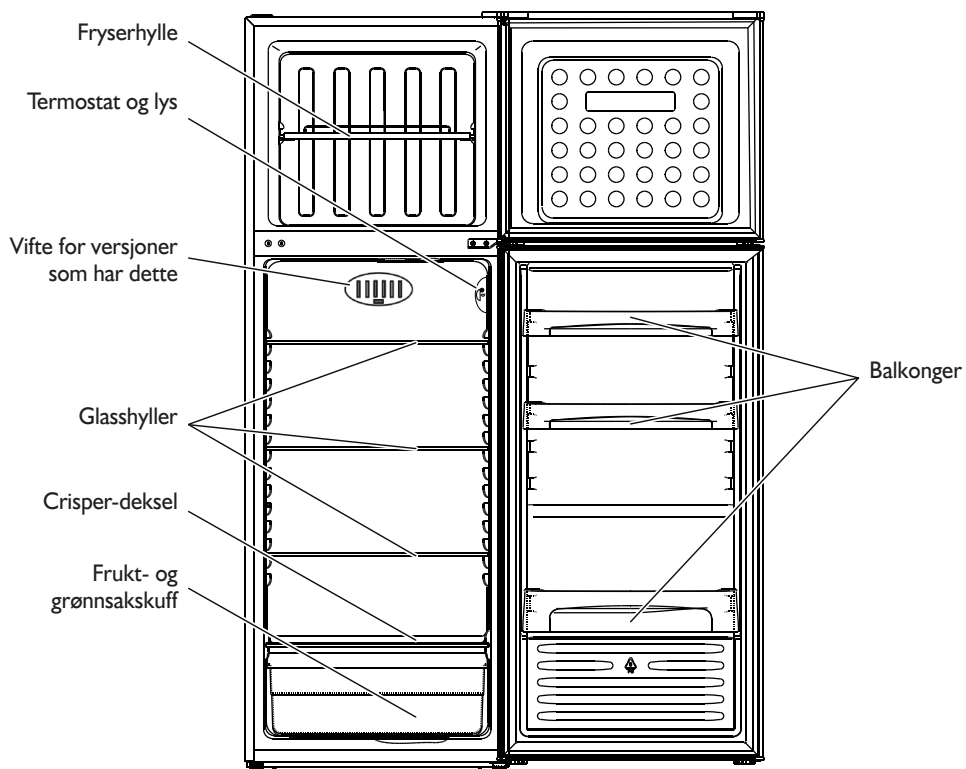

Denne illustrasjonen er kun veiledende, for mer informasjon kontroller apparatet ditt.

BRUK AV KJØLESEKSJONEN

Dette apparatet er et kjøleskap utstyrt med en -stjerners seksjon.

Avriming av kjøleseksjonen skjer automatisk.

Igangsetting av kjøleskapet

Koble apparatet til strømmettet.

Ved hjelp av termostaten kan man regulere temperaturen i begge seksjonene: kjøleskap og fryser.

Slik reguleres temperaturen i seksjonene:

1. For å sikre korrekt funksjon og best mulig oppbevaring av matvarer, **anbefales det å regulere termostaten i henhold til vedlagte produktbeskrivelse.**
2. Dersom du ønsker å endre temperaturen i kjøleseksjonen, dreies termostatbryteren:
 - på et **lavt tall/MIN** dersom du ønsker en **MINDRE KALD** oppbevaringstemperatur;
 - på et **høyt tall/MAX** dersom du ønsker en **KALDERE** oppbevaringstemperatur.Termostat på 0: kjøling og innvendig lys er skrudd av.
3. Trykk på bryteren (**fig. G**) for å aktivere antikondens-funksjonen.

Merk:

Romtemperaturen, hvor ofte døren åpnes og plasseringen av apparatet kan påvirke temperaturen i kjøleskapet. Disse forhold må tas i betraktning ved innstilling av termostaten.

Bruke kjøleseksjonen

Plasser de forskjellige matvarene slik som vist på illustrasjonen.

- A.** Kokte matvarer
- B.** Fisk, kjøtt
- C.** Frukt og grønnsaker
- D.** Flasker
- E.** Egg
- F.** Smør, ost og meieriprodukter

Merk:

- Avstanden mellom hyllene og bakveggen i kjøleseksjonen må ikke blokkeres, ellers kan ikke luften sirkulere fritt.
- Ikke plasser matvarer helt inntil bakveggen i kjøleseksjonen.
- Ikke sett matvarer som fortsatt er varme i kjøleskapet eller fryseren.
- Oppbevar væske i lukkede beholdere.
- Oppbevaring av grønnsaker med høyt vanninnhold kan føre til at det dannes kondens i crisper-skuffen: Dette har ingen innvirkning på apparatets funksjon.

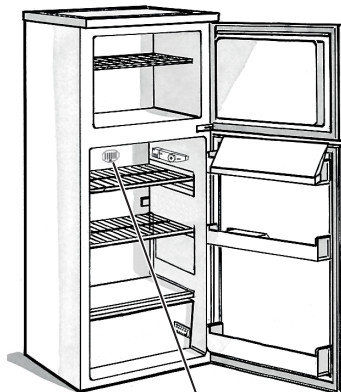

For versjoner med antikondens-funksjon

fig. G

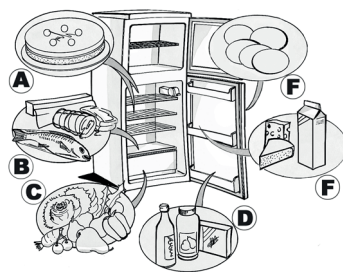

BRUK AV FRYSE-SEKSJONEN

Fryseeksjonen er *******-stjerner.

Her kan man oppbevare frysevarer så lenge som oppgitt på pakken. I tillegg kan man fryse inn ferske matvarer ved å plassere dem på fryseslyngene på det øverste nivået. Flytt først de frosne matvarene til den laveste sonen i seksjonen, slik at de ikke kommer i kontakt med matvarene som skal fryses inn. Den mengde ferske matvarer som kan fryses inn på 24 timer er oppgitt på typeplaten.

Merk:

De ferske matvarene som skal fryses inn må pakkes godt inn i:

- aluminiumsfolie, plastfolie, vanntette plastposer, polyetylenbokser m/lokk, spesielle fryseposer/-bokser.
- Fryseeksjonen er i stand til å holde riktig oppbevaringstemperatur for matvarer også ved strømbrydd. Det anbefales imidlertid å unngå å åpne døren til seksjonen så lenge strømbryddet varer.

Merk:

Tabellen ved siden av viser anbefalt maksimal oppbevaringstid for frosne, ferske matvarer.

Når du kjøper frysevarer:

- Kontroller at emballasjen er i god stand (dypfrost mat i skadet emballasje kan ha blitt forringet). Dersom pakken buler ut eller det er våte flekker på den, er den ikke blitt oppbevart riktig og kan ha vært utsatt for en delvis opptining.
- Når du handler, kjøp alltid frysevarene til slutt og frakt dem hjem i kjølebag.
- Legg dem i fryseren med en gang du kommer hjem.
- Dersom matvarene er begynt å tine, må de aldri fryses inn på nytt.
Bruk varene innen 24 timer.
- Unngå variasjoner i temperaturen eller reduser dem til et minimum.
Ta hensyn til holdbarhetsdatoen på emballasjen.
- Følg alltid instruksjonene på emballasjen for oppbevaring av frysevarene.

Produksjon av isterninger

- Fyll isterningbrettet 3/4 fullt med vann og plasser det i bunnen av fryseeksjonen.
Hvis brettet skulle fryse fast til bunnen av fryseeksjonen, må man ikke bruke skarpe gjenstander for å få det løs.

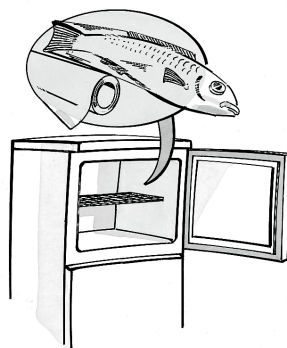

MÅNEDER MATVARER

1-3



4-7



8-12

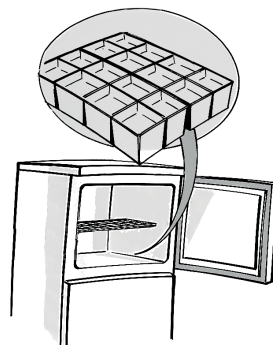

AVRIMING OG RENGJØRING AV FRYSESEKSJONEN

Det anbefales å avrime fryseseksjonen en eller to ganger i året, eller når islaget på veggene har nådd en tykkelse på 3 mm. Om det er mulig bør fryseren avrimes når den er nesten tom.

1. Ta ut alle matvarene fra fryseren. Pakk dem inn i avispapir, og legg dem tett sammen på et kjølig sted eller i en kjølebag.
2. Koble apparatet fra strømmettet.
3. La døren stå åpen for å fremskynde nedsmeltingen.
4. Fjern smeltevannet som samles nederst i seksjonen.
5. Rengjør innsiden av seksjonen med en svamp fuktet i lunkent vann, eventuelt tilsatt et nøytralt vaskemiddel.

Ikke bruk skurende midler.

6. Skyll og tørk omhyggelig.

Merk: For å unngå varige skader på fryseseksjonen, må det ikke benyttes skarpe gjenstander eller kunstig varme til å fjerne isen på veggene.

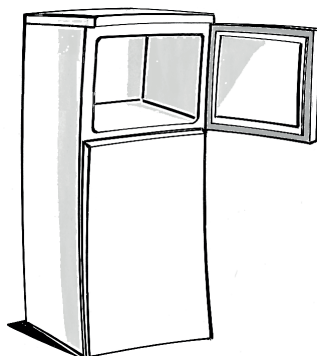

RENGJØRING AV KJØLESEKSJONEN

Kjøleseksjonen må rengjøres jevnlig.

Avriming av kjøleseksjonen skjer automatisk.

Tidvis dannelse av vandrdåper på bakveggen i kjøleseksjonen viser at apparatet er i ferd med å avrime seg.

Smeltevannet renner ned gjennom et dreneringshull, og samles deretter opp i en beholder der det fordampes.

Før enhver form for rengjøring eller vedlikehold av apparatet, må apparatet frakobles strømmettet.

- Benytt en svamp fuktet i lunkent vann, eventuelt tilsatt et nøytralt rengjøringsmiddel.
- Skyll og tørk med en myk klut.

Ikke bruk slipende rengjøringsmidler.

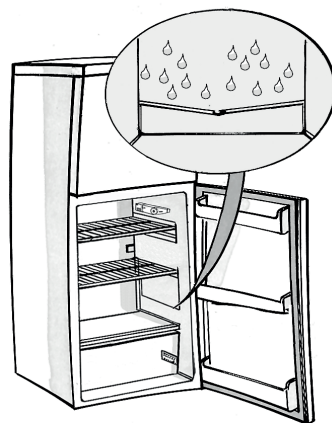

RENGJØRING OG VEDLIKEHOLD

Vacation (Funksjonsmåten Ferie)

1. Tøm kjøle- og fryseseksjonen.
2. Koble apparatet fra strømmettet.
3. Avrim fryseseksjonen. Rengjør og tørk begge seksjonene.
4. La begge dørene stå åpne, slik at det ikke oppstår ubehagelig lukt.



FEILSØKINGSLISTE

1. Apparatet virker ikke.

- Er det strømrubd?
- Står støpselet skikkelig i stikkkontakten?
- Er topolsbryteren slått på?
- Har sikringen gått?
- Er strømledningen skadet?
- Står termostaten innstilt på 0 (Stop)?

2. Temperaturen i seksjonene er ikke kald nok.

- Er døren ordentlig lukket?
- Er apparatet plassert i nærheten av en varmekilde?
- Er termostaten riktig innstilt?
- Er luftsirkulasjonen gjennom ventilasjonsåpningene blokkert?

3. Temperaturen i kjøleseksjonen er for lav.

- Er termostaten riktig innstilt?

4. Det er vann i bunnen av kjøleseksjonen.

- Er dreneringshullet for avriming tilstoppet?

5. Interiørlyset virker ikke.

- Kontroller først punkt 1, deretter:
- Koble apparatet fra strømmettet. Får å få tilgang til lyspæren, se instruksjoner og tegning i vedlagte tabell.
 - Kontroller lyspæren og skift den om nødvendig ut med en ny. Maks. 15 W.

6. Overdreven rimdannelse i fryseseksjonen

- Er døren ordentlig lukket?
- Er noen av matvarene plassert slik at døren ikke lukker seg skikkelig?

Merk:

- Apparatets fremre kant kan være varm. Dette hindrer dannelse av kondens og er ikke en defekt.
- Gurglende og hvislende lyder fra kjølekretsen er helt normalt.

KUNDESERVICE

Før du kontakter kundeservice:

1. Forsøk å løse problemet på egen hånd (se "Feilsøkingsliste").
2. Sett apparatet igang igjen for å se om problemet er løst. Hvis problemet vedvarer, frakobles apparatet strømmettet igjen og forsøket gjentas etter en time.
3. Hvis problemet fremdeles er der, kontakt serviceavdelingen.

Oppgi:

- hva problemet er
- apparatmodellen

- servicenummeret (står etter ordet SERVICE på typeplaten inni apparatet).
- din adresse
- ditt telefonnummer

SERVICE 0000 000 00000



Merk

Dørene kan omhengesles. Dette arbeidet dekkes ikke av garanti dersom det utføres av kundeservice.

OMHENGSLING AV DØRENE

Nødvendig verktøy: Philips skrutrekker, flat skrutrekker, sekskantnøkkel.

- Påse at enheten er frakoblet og tom.
 - For å kunne ta av døren, må du vippe enheten bakover. Du bør la enheten hvile på noe solid slik at den ikke glir under omhengsling av døren.
 - Alle delene du fjerner må oppbevares for å sette døren på igjen.
 - Ikke legg enheten flatt da dette kan skade kjølesystemet.
 - Det er best om 2 personer håndterer enheten under monteringen.
1. Skru av dekselet på det øverste hengslet og skru deretter av hengslet.
Løft så opp døren og sett den på et mykt underlag for å unngå riper og skader.

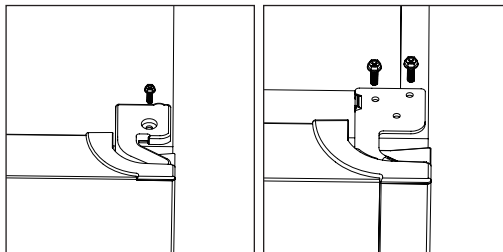

2. Fjern bolten med en skrutrekker og snu hengselbraketten. Sett deretter bolten inn i hengselbraketten igjen.

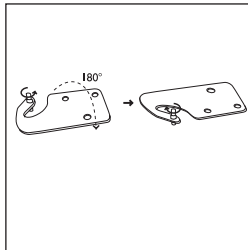

3. Ta av skruedekselet øverst til venstre.

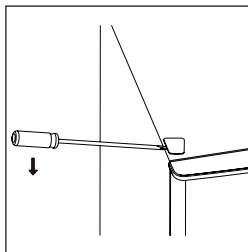

4. Skru av hengslet midt på.

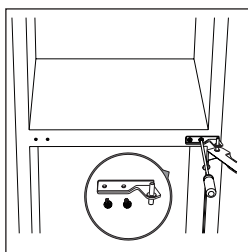

5. Flytt hengselhull-dekselet på den nederste døren over på den andre siden. Løft så opp den nederste døren og sett den på et mykt underlag for å unngå riper.

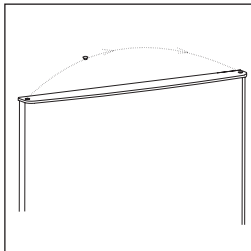

6. Flytt hengselhull-dekslene fra venstre side over til høyre side.

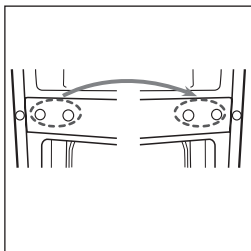

7. Skru av det nederste hengslet. Deretter fjerner du de justerbare føttene fra undersiden.

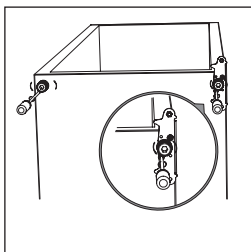

8. Skru av og fjern den nederste hengselbolten, snu braketten og sett den på igjen.

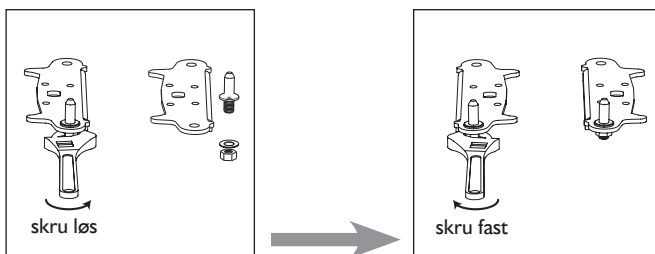

9. Sett på braketten for den nederste hengselbolten igjen. Sett på begge den justerbare føttene igjen. Sett den nederste døren i riktig stilling.

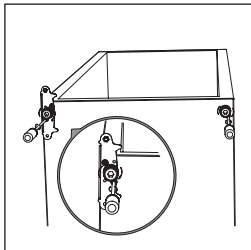

10. Snu hengslet på midten 180° C, og flytt det over til venstre side. Sett den midtre hengselbolten inn i det øverste hullet på den nederste døren, og stram så boltene.

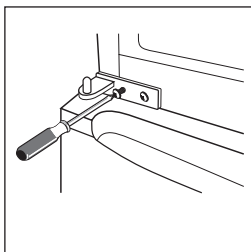

11. Sett den øverste døren på plass igjen. Påse at døren er i flukt både vannrett og loddrett slik at tetningslistene sitter riktig på alle sidene før du strammer det øverste hengslet definitivt til. Sett deretter inn det øverste hengslet og skru det fast øverst på enheten. Fest så hengseldekslet (i tilbehørsposen) med skruen.

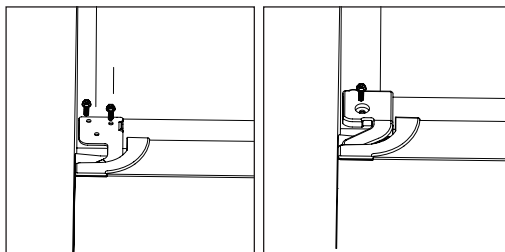

12. Fest skruedekselet.

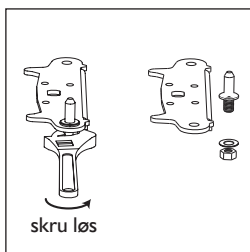

INSTALLASJON

AVSTANDSSTYKKE BAK

Skru avstandsstykkene fast bak på enheten.

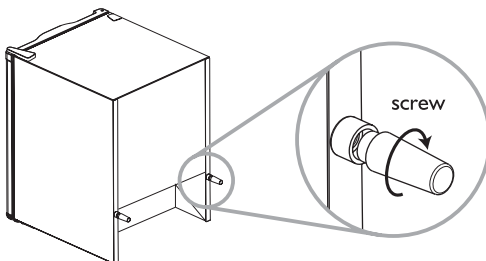

PLASSKRAV

- Tilstrekkelig rom til åpne døren.
- Minst 50 mm avstand på begge sider.

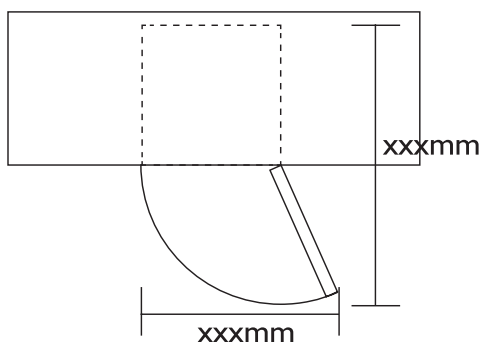

NIVELLERING AV ENHETEN

Juster de to nivelleringsføttene foran på enheten.

Hvis enheten ikke er i vater, vil ikke de magnetiske tetningslistene slutte godt til rundt dørene.

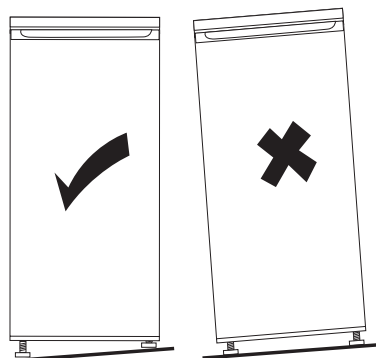

SIKKERHEDSANVISNINGER

SKAL LÆSES OG OVERHOLDES

Læs sikkerhedsanvisningerne omhyggeligt, inden apparatet tages i brug. Gem dem et lettilgængeligt sted til eventuel senere brug. Disse anvisninger og selve apparatet er forsynet med vigtige oplysninger om sikkerhed, der altid skal læses og overholdes. Producenten fralægger sig ethvert ansvar i forbindelse med manglende overholdelse af sikkerhedsanvisningerne, for ukorrekt brug af apparatet eller for forkert indstilling af betjeningsknapperne.

SIKKERHEDSADVARSLER

Meget små (0-3 år) og mindre børn (3-8 år) skal holdes på afstand af apparatet, medmindre de er under konstant opsyn.

Børn på 8 år og derover samt personer, der er fysisk, sensorisk og mentalt funktionshæmmede eller uden forudgående erfaring og viden, må udelukkende betjene apparatet, hvis de er under opsyn eller har fået den nødvendige oplæring i sikker brug af apparatet samt forstår farerne ved forkert brug.

Børn må ikke lege med apparatet. Rengøring og vedligeholdelse må ikke foretages af børn, medmindre de er under opsyn.

TILLADT BRUG

Dette apparat er kun beregnet til husholdningsbrug, ikke professionel brug. Brug ikke apparatet udendørs.

Opbevar ikke eksplosiver eller brændbare materialer som aerosoldåser, og anbring eller anvend ikke benzin eller andre brændbare materialer i eller i nærheden af apparatet, da det kan medføre antændelse, hvis apparatet utilsigtet bliver tændt.

FORSIGTIG: Apparatet er ikke beregnet til at blive startet ved hjælp af en ekstern timer eller en separat fjernbetjening.

Dette apparat er beregnet til husholdningsbrug samt til brug:

- i køkkenet på arbejdspladser, kontorer og/eller forretninger.
- på landboejendomme og af kunder på hoteller, moteller og andre typer beboelser.

- på steder med bed and breakfast.
- i forbindelse med catering og lignende uden for detaileddet.

Den pære, der bruges i apparatet, er specifikt beregnet til husholdningsapparater, og den er ikke velegnet til brug til rumbelysning i hjemmet (Kommissionens forordning (EF) nr. 244/2009). Apparatet er beregnet til drift i omgivelser med rumtemperaturer

inden for følgende intervaller, der svarer til den klimakategori, som er angivet på typepladen. Apparatet kan ikke fungere korrekt, hvis det i en længere periode får lov til at stå i en temperatur over eller under det angivne interval.

Klimaklasse

Omgivelsestemperatur (°C)

SN Fra 10 til 32

N Fra 16 til 32

ST Fra 16 til 38

T Fra 16 til 43

Dette apparat indeholder ikke CFC. Kølesystemet indeholder R600a (HC).

Apparater, der indeholder isobutan (R600a):

Isobutan er en naturlig gasart, der ikke påvirker miljøet, men den er brændbar.

Det er således nødvendigt at sikre sig, at kølesystemet ikke er defekt. Vær særligt opmærksom på lækage fra kølesystemet.

ADVARSEL: Beskadig ikke skabets kølesystem.

ADVARSEL: Sørg for, at ventilationsåbningerne i apparatets kabinet eller i skabet ved indbygning ikke blokeres eller tildækkes.

ADVARSEL: Brug aldrig andre mekaniske, elektriske eller kemiske anordninger til at fremskynde afrimningen end dem, der anbefales af producenten.

ADVARSEL: Brug eller anbring aldrig andet elektrisk udstyr i

apparatet end det, der er udtrykkeligt autoriseret af producenten.

ADVARSEL: Ismaskiner og/eller vandautomater, der ikke er sluttet direkte til vandforsyningen, må udelukkende fyldes med drikkevand.

ADVARSEL: Automatiske ismaskiner og vandautomater skal sluttet til en vandhane, der udelukkende leverer drikkevand (med et tryk på mellem 0,17 og 0,81 Mpa (1,7 og 8,1 bar)).

Væsken i fryseelementerne (ugiftig) må ikke indtages (findes i visse modeller).

Isterninger og sodavandsis må ikke indtages umiddelbart efter, at de er taget ud af fryseren, da de kan give frostskafer.

Apparater, der er beregnet til brug med et luftfilter i ventilordækslet, skal altid have filteret monteret korrekt, når køleafdelingen er i funktion.

Glasflasker med væsker må ikke anbringes i fryserafdelingen, da de kan gå i stykker.

Bloker ikke ventilatoren (hvis den findes) med madvarer.

Kontrollér, at dørene lukker korrekt, specielt fryseafdelingens dør, når der er anbragt madvarer i apparatet. Beskadigede pakninger skal udskiftes så hurtigt som muligt.

Brug kun køleafdelingen til opbevaring af friske madvarer og fryseafdelingen til opbevaring af frostvarer, indfrysning af friske

madvarer samt fremstilling af
isterninger.

Opbevar ikke uindpakkede madvarer
i direkte kontakt med køle- eller
fryseafdelingens indvendige
overflader.

Apparatet har muligvis specielle
afdelinger (afdeling til friske
madvarer, boksen Nul grader ...).

De kan fjernes (medmindre andet er
angivet i den specifikke håndbog til
produktet), uden at apparatets
funktion påvirkes.

C-pentan anvendes som
opskumningsmiddel i
isoleringsskummet. Denne gas er
brændbar.

INSTALLATION

Installationen eller vedligeholdelsen skal udføres af en faguddannet
elinstallatør i henhold til producentens anvisninger og gældende lovgivning.

Reparer eller udskift ingen af apparatets dele, medmindre det kræves
specifikt i brugerhåndbogen.

Børn må ikke udføre installationsindgreb. Hold børn på afstand under
installationen. Emballagen (plastposer, polystyrenstykker osv.) skal opbevares
uden for børns rækkevidde under og efter installationen.

Flytning og opstilling af apparatet skal foretages af to eller flere personer. Bær
beskyttelseshandsker ved udpakning og installation af apparatet.

Vær forsigtig i forbindelse med flytninger, så gulvet ikke bliver beskadiget
(f.eks. parketgulv).

Opstil apparatet på et gulv eller en flade, som kan modstå vægten, og i
omgivelser, som passer til dets anvendelse og størrelse.

Kontrollér, at apparatet ikke er blevet beskadiget under transporten. Kontakt
forhandleren eller Serviceafdelingen, hvis der er problemer.

Tag stikket ud af stikkontakten før enhver form for installationsindgreb.

Under installationen kontrolleres det, at apparatet ikke beskadiger elkablet.

Der skal være fri plads på begge sider og over apparatet for at sikre
tilstrækkelig ventilation.

Afstanden mellem apparatets bagside og væggen bagved skal være 50 mm for
at undgå adgang til varme overflader. En reduktion af denne afstand vil øge
produktets strømforbrug.

Tænd først for apparatet efter endt installation.

Det anbefales at vente mindst 2 timer efter installationen med at starte
apparatet, således at kølesystemet fungerer perfekt.

Sørg for, at apparatet ikke opstilles i nærheden af en varmekilde.

ELEKTRISKE ADVARSLER

For at opfylde de gældende sikkerhedsbestemmelser for installationer skal der anvendes en multipolær afbryder med en afstand på mindst 3 mm mellem kontakterne, og apparatet skal ekstrabeskyttes.

Kontakt venligst en faguddannet tekniker for yderligere oplysninger, hvis det monterede stik ikke passer til stikkontakten.

Strømforsyningskablet skal være tilstrækkelig langt til, at det er muligt at slutte det indbyggede apparat til strømforsyningen. Ryk ikke strømforsyningskablet ud.

Udskift et beskadiget netkabel med et tilsvarende kabel.

Elkablet skal udskiftes af en faguddannet elinstallatør i henhold til producentens anvisninger og gældende lovgivning.

Kontakt et autoriseret servicecenter.

For apparater med fast stik skal man kontakte en faguddannet installatør, hvis stikket ikke passer til kontakten.

Der må ikke anvendes forlængerledninger eller multistikdåser.

Brug ikke apparatet, hvis det har en beskadiget netledning eller strømstik, hvis det ikke fungerer korrekt, eller hvis det er beskadiget eller har været tabt på gulvet. Hold netledningen væk fra varme overflader.

Efter endt installation må der ikke være direkte adgang til de elektriske dele.

Rør ikke ved apparatet med våde kroppsdele, og brug det ikke med bare fødder.

RENGØRING OG VEDLIGEHOLDELSE

Brug beskyttelseshandsker i forbindelse med rengøring og vedligeholdelsesindgreb.

Tag stikket ud af stikkontakten før enhver form for installationsindgreb.

Brug aldrig damprensere.

Anvend ikke kraftige eller slibende rengøringsmidler, som f.eks. rengøringsmidler til vinduer, skurende rengøringsmidler, brændbare væsker, rengøringsvoks, koncentrerede rengøringsmidler, blegemidler eller rengøringsmidler, der indeholder petroleum, på plastdele, skabets indersider og dørtætninger eller pakninger. Anvend ikke køkkenrulle, skuresvampe eller slibende rengøringsredskaber.

BESKYTTELSE AF MILJØET

BORTSKAFFELSE AF EMBALLAGEN

Emballagen kan genbruges 100% og er mærket med genbrugssymbolet. ♻️.

Emballagen skal derfor bortskaffes i overensstemmelse med gældende, lokale regler for affaldshåndtering.

BORTSKAFFELSE AF HUSHOLDNINGSAPPARATER

Gør apparatet ubrugeligt ved at fjerne dørene og hylderne (hvis de findes) og klippe elkablet af, så børn ikke kan gemme sig i apparatet.

Apparatet er fremstillet af materialer, der kan genbruges ♻️.

Bortskaffelse skal ske i overensstemmelse med lokale regler for bortskaffelse af affald.

For yderligere oplysninger om behandling, genvinding og genbrug af elektriske husholdningsapparater skal man henvende sig til de lokale myndigheder, renovationselskabet eller til den forretning, hvor apparatet er købt. Dette apparat er i overensstemmelse med EU-direktiv 2012/19/EU, Affald af elektrisk og elektronisk udstyr (WEEE).

Ved at sikre at dette produkt bliver skrottet korrekt, hjælper man med til at forhindre potentielle, negative konsekvenser for miljøet og folkesundheden, der kunne opstå gennem uhensigtsmæssig bortskaffelse af dette produkt.

Symbolet  på produktet eller på den ledsagende dokumentation angiver, at produktet ikke må behandles som husholdningsaffald, men skal afleveres på en genbrugsstation for elektrisk og elektronisk udstyr.

RÅD OM ENERGIBESPARELSE

Opstil apparatet et tørt sted med god ventilation og langt væk fra varmekilder (f.eks. radiator, komfur osv.), hvor det ikke udsættes for direkte sollys. Hvis det er nødvendigt, kan man bruge en isoleringsplade.

Følg anvisningerne på opstilling for at sikre passende ventilation.

Utilstrækkelig ventilation på apparatets bagside fører til øget energiforbrug og forringet afkølingseffektivitet.

Apparatets indvendige temperatur afhænger af rumtemperaturen, apparatets placering, og hvor tit døren åbnes. Disse faktorer skal tages i betragtning ved indstillingen af temperaturen. Lad dørene stå åbne så kort tid som muligt. Optø frosne madvarer i køleafdelingen. De frosne madvarers lave temperatur afkøler madvarerne i køleafdelingen.

Lad varme madvarer og drikke køle ned, før de anbringes i apparatet.

Hyldernes placering i køleafdelingen påvirker ikke energiforbruget. Madvarerne skal anbringes på hylderne, så luften kan cirkulere korrekt (madvarerne må ikke berøre hinanden eller bagvæggen).

Fryseafdelingens opbevaringskapacitet kan udvides ved at fjerne kurvene og hylden Stop frost (hvis den findes), uden at det påvirker energiforbruget.

Produkter med høj energiklasse har højeffektive motorer, der kører i længere tid, men har et lavere energiforbrug.

Det er derfor helt normalt, at motoren kører i lang tid.

EU-OVERENSSTEMMELSESERKLÆRING

Dette apparat er udviklet, produceret og markedsført i overensstemmelse med kravene i følgende EU-direktiver:

LVD 2011/35/EU, EMC 2014/30/EU og RoHS 2011/65/EU.

Dette apparat er udviklet, produceret og markedsført i overensstemmelse med kravene om økonomisk design og energimærkning i EF-direktiverne: 2009/125/EF og 2010/30/EU.

OVERSIGT

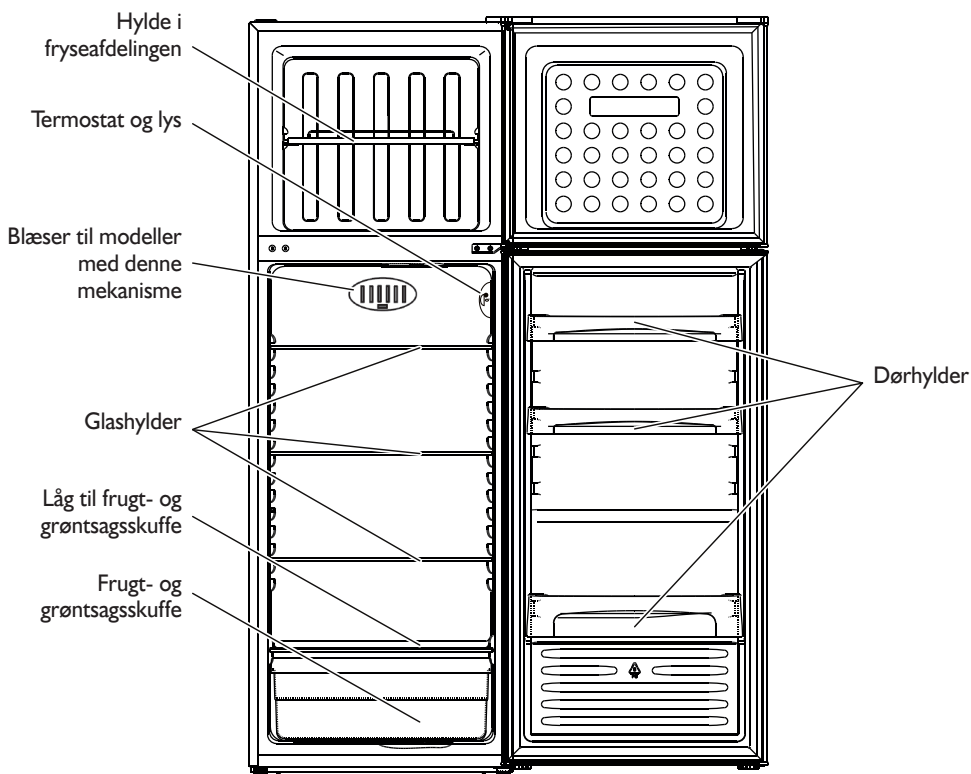

Denne illustration er kun vejledende, for yderlige detaljer se selve det pågældende apparat.

BRUG AF KØLEAFDELINGEN

Dette er et køleskab med *******-stjernet fryseafdeling.

Afrimningen af køleafdelingen er fuldautomatisk.

Igangsætning af køleskabet

Tilslut strøm til skabet.

Termostaten regulerer temperaturen i begge rum: køleafdeling og fryseafdeling.

Regulering af temperaturen:

1. Til sikring af korrekt funktion og den bedst mulige opbevaring af madvarerne anbefales det at **regulere termostaten i henhold til angivelserne på det medfølgende produktkort.**
2. Når temperaturen i køleskabet ønskes ændret, skal man dreje termostatsens reguleringsknap:
 - **til de laveste tal/MIN**, hvis der ønskes en **MINDRE KOLD** temperatur i skabet.
 - **til de højeste tal/MAX**, hvis der ønskes en **KOLDERE** temperatur.

Termostat på 0: køleskab og belysning er slukket.

3. Tryk på kontakten (**fig. G**) for at aktivere antikondensmekanismen.

Bemærk:

Rumtemperaturen, antallet af gange døren åbnes samt placeringen af skabet har betydning for temperaturen. Indstillingerne af termostaten skal derfor stå i forhold til disse faktorer.

Opbevaring af madvarer i køleskabet

Anbring madvarerne som angivet på tegningen til højre.

- A.** Tilberedte madvarer
- B.** Kød og fisk
- C.** Frugt og grøntsager
- D.** Flasker
- E.** Æg
- F.** Smør, mælkeprodukter, ost

Bemærk:

- Afstanden mellem hylderne og bagvæggen i køleskabet sikrer fri luftcirkulation.
- Madvarerne må ikke anbringes i direkte kontakt med skabets bagvæg.
- Læg ikke varme madvarer i køle- eller fryseafdelingen.
- Opbevar væsker i lukkede beholdere.
- Opbevaring af grøntsager med højt vandindhold kan medføre, at der dannes kondens på glashylden i grøntsagsskuffen: Dette påvirker ikke apparatets korrekte funktion.

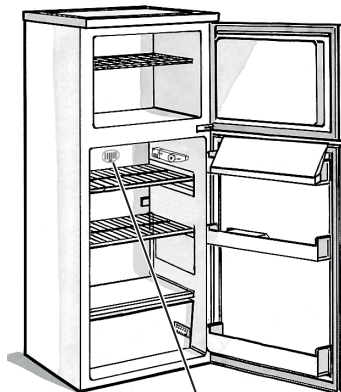

For modeller med antikondensmekanisme

Fig. G

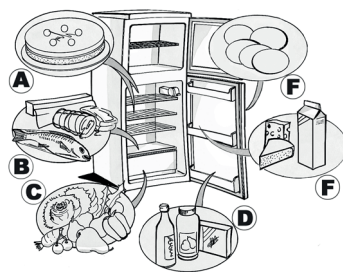

BRUG AF FRYSEAFDELINGEN

Fryseren er *******-stjernet.

Her kan frostvarer opbevares i det antal måneder, der er angivet på pakningen. Herudover kan der indfrysес friske madvarer, der skal anbringes på hylden øverst i fryseren, mens allerede frosne varer anbringes nederst, således at der ikke er kontakt til ikke-frosne varer. Mængden af friske madvarer, der kan indfrysес på 24 timer, er angivet på typepladen.

Vigtigt:

Før indfrysningen skal de friske madvarer pakkes i:

- Stanniol, plastfilm, vandtætte plastbeholdere, lågbeholdere i polyætylen eller fryseemballage, som er egnet til de pågældende madvarer.
- I tilfælde af strømafbrydelse opretholder fryseren en passende temperatur til opbevaring af madvarer. Det anbefales dog at undlade at åbne fryseafdelingens dør under strømafbrydelsen.

Vigtigt:

Tabellen her viser den anbefalede maksimale opbevaringstid for dybfrosne ferskvarer.

Ved køb af frostvarer skal man:

- Kontrollere, at emballagen ikke er beskadiget (frossen mad i beskadiget emballage kan være forringet). Hvis en pakke er bulet eller har fugtige pletter, har den ikke været opbevaret under optimale betingelser og kan have været udsat for delvis optøning.
- Købe frostvarer som det sidste og transportere produkterne i en termopose.

Læg varerne i fryseafdelingen straks ved hjemkomsten.

- Hvis en madvare har været optøet (også delvist), må den ikke nedfrysес igen.
Brug den inden for 24 timer.
- Undgå eller begrænse temperaturudsving mest muligt.
Overhold udløbsdatoen på emballagen.
- Altid følge anvisningerne på emballagen vedrørende opbevaring af frostvarer.

Fremstilling af isterninger

- Fyld isterningbakken 3/4 op med vand og anbring den i bunden af fryseafdelingen.
Hvis isterningbakken sidder fast på bunden, må man ikke anvende spidse eller skarpe genstande til at løsne den med.

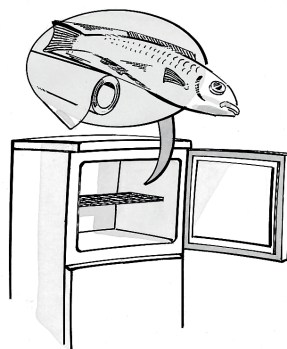

MÅNEDER	MADVARER
1-3	
4-7	
8-12	

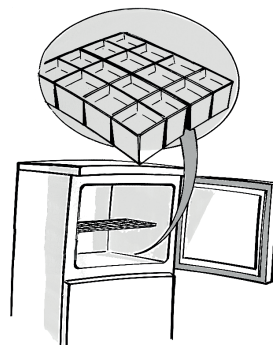

AFRIMNING OG RENGØRING AF FRYSEREN

Det anbefales at afrime fryseren 1 eller 2 gange årligt, eller når rimlaget på væggene er 3 mm tykt. Om muligt skal fryseren afrimes, når den er næsten tom.

1. Tag madvarerne ud af fryseafdelingen. Pak dem ind i avispapir, og læg dem et køligt sted eller i en termopose.
2. Tag stikket ud af stikkontakten.
3. Lad døren stå åben, således at isen på væggene kan smelte.
4. Fjern det afrimningsvand, der har samlet sig på bunden af fryseafdelingen.
5. Rengør med en svamp, der er fugtet med lunkent vand og neutralt rengøringsmiddel.

Der må ikke anvendes slibemidler.

6. Skyl indvendigt, og tør godt efter.

Bemærk: For at undgå uoprettelig skade på fryseafdelingen må der ikke anvendes spidse eller skærende genstande til at fjerne rimen med, og rummet må ikke opvarmes kunstigt.

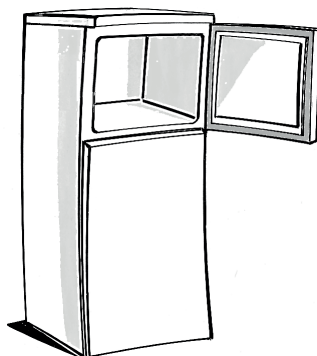

RENGØRING AF KØLEAFDELINGEN

Køleafdelingen skal rengøres regelmæssigt indvendigt.

Afrimningen af køleafdelingen er fuldautomatisk.

Periodisk dannelse af vanddråber på køleskabets bagvæg betyder, at den automatiske afrimning er i gang.

Afrimningsvandet ledes via en afløbskanal ud i en beholder, hvor det fordamper.

Før enhver form for rengøring skal stikket tages ud af stikkontakten.

- Rengør køleafdelingen med en svamp og lunkent vand og/eller et neutralt rengøringsmiddel.
- Skyl og tør grundigt med en blød klud.

Der må ikke anvendes slibemidler.

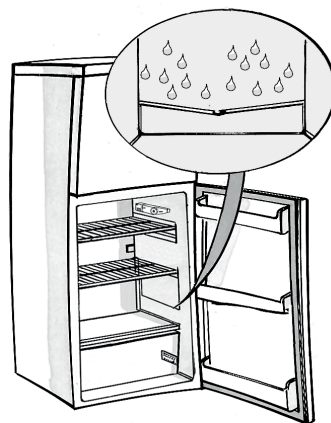

RENGØRING OG VEDLIGEHOLDELSE

Ferie

1. Tøm køle- og fryseafdelingerne.
2. Tag apparatets strømstik ud.
3. Afrim fryseafdelingen, og rengør og aftør både køleskab og fryser.
4. Lad døren stå åben, så der ikke opstår dårlig lugt.



FEJLFINDING

1. Apparatet fungerer ikke.

- Er der strømafbrydelse?
- Sidder stikket ordentligt i stikkontakten?
- Er den bipolære afbryder aktiveret?
- Er der gået en sikring?
- Er elkablet beskadiget?
- Står termostaten i position 0 (Stop)?

2. Temperaturen i afdelingerne er ikke lav nok.

- Er døren ordentligt lukket?
- Er apparatet opstillet tæt på en varmekilde?
- Er termostaten indstillet korrekt?
- Er luftcirkulationen gennem ventilationsristene blokeret?

3. Temperaturen i afdelingerne er for lav.

- Er termostaten indstillet korrekt?

4. Der er vand i bunden af køleafdelingen.

- Er afløbskanalen for afrimningsvand blokeret?

5. Lyset virker ikke.

- Kontrollér først punkt 1, derefter:
- Tag stikket ud af stikkontakten. Se vejledningen og illustrationen på den medfølgende tabel vedrørende adgang til pæren.
- Kontrollér pæren, og udskift den om nødvendigt. Pæren skal være på maks. 15 W.

6. Kraftig rimdannelse i fryseafdelingen.

- Er døren ordentligt lukket?
- Forhindrer madvarerne en korrekt lukning af døren?

Bemærk:

- Apparatets forkant kan være varm. Det hindrer dannelsen af kondens og er ikke nogen fejl.
- Gurglende og hvislende lyde stammer fra kølesystemet og er helt normale.

EFTERSALGSSERVICE

Før Serviceafdelingen kontaktes:

1. Undersøg, om det er muligt selv at rette fejlene (se "Fejlfindingsoversigt").
2. Start apparatet igen for at se, om fejlen er afhjulpet. Hvis det ikke er tilfældet, afbrydes strømmen igen, og operationen gentages efter 1 time.
3. Hvis resultatet stadig er negativt, kontaktes Serviceafdelingen.

Oplys venligst:

- Fejltypen
- Modellen

- Servicenummeret (tallet står efter ordet SERVICE på typepladen, der er anbragt inden i apparatet)
- Fulde navn og adresse
- Telefonnummer.

SERVICE 0000 000 00000



Bemærk

Dørens åbningsretning kan vendes. Hvis Serviceafdelingen udfører vending af døren, dækkes det ikke af garantien.

VENDING AF DØREN

Nødvendigt værktøj: Philips skruetrækker, flad skruetrækker, sekskantnøgle.

- Sørg for, at apparatet er koblet fra og tømt.
- For at tage døren af skal enheden vippes bagud. Enheden skal støtte mod noget fast, så den ikke kan glide i løbet af vendingen af døren.
- Alle fjernede dele skal gemmes til brug for geninstallation af døren.
- Læg ikke enheden ned, da det kan beskadige kølesystemet.
- Det tilrådes, at man er to personer om at håndtere enheden under samlingen.

1. Skru dækslet på det øverste hængsel af, og skru derefter hængslet af.
Løft den øverste dør, og placer den på et blødt underlag for at undgå ridser og skader.

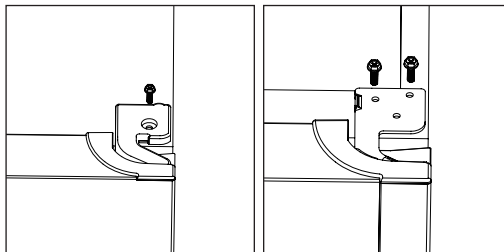

2. Fjern tappen med en skruetrækker, og vend hængselbeslaget om. Fastgør derefter atter tappen i hængselbeslaget.

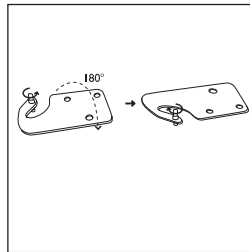

3. Fjern skruerproppen øverst til venstre.

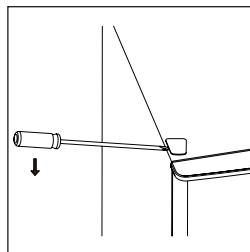

4. Skru det midterste hængsel af.

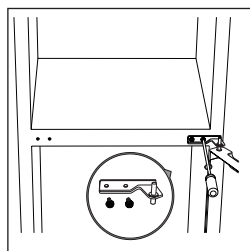

5. Flyt dækslet over hængselhullet på den nederste dør til den anden side. Løft den nederste dør, og placer den på et blødt underlag for at undgå ridser.

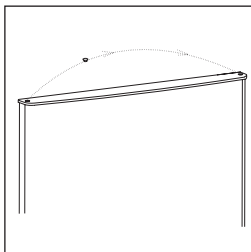

6. Flyt dækslerne over hængselhullerne fra venstre til højre side.

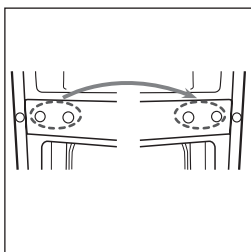

7. Skru nederste hængsel ud. Fjern de justerbare fødder i begge sider.

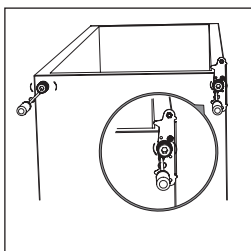

8. Skru den nederste hængseltap ud, og fjern den, vend beslaget om, og sæt den igen.

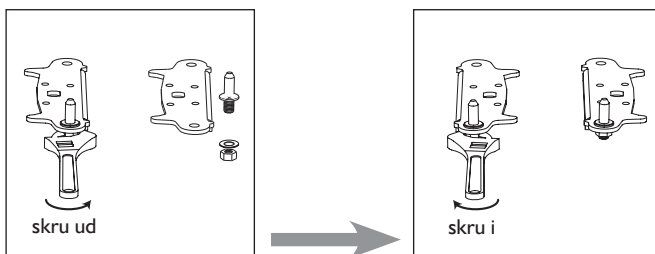

9. Sæt beslaget på, og isæt tappen til nederste hængsel. Sæt begge justerbare fødder på igen. Sæt den nederste dør i sin rigtige stilling.

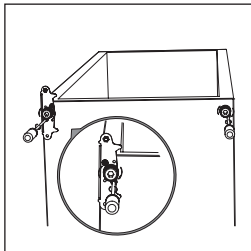

10. Vend det midterste hængsel 180 grader, og flyt det til den korrekte position i venstre side. Sæt det midterste hængsels tap i det øverste hul på den nederste dør, og spænd skrueerne.

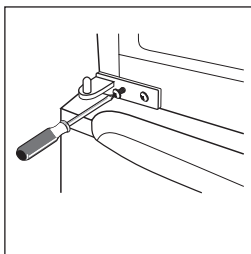

11. Sæt den øverste dør på plads. Kontrollér, at døren er både vandret og lodret på linje, så tætningslisten er lukket på alle sider, før det øverste hængsel spændes fast. Isæt det øverste hængsel, og skru det fast foroven på enheden, og sæt hængseldækslet (i udstyrsposen) på med en skrue.

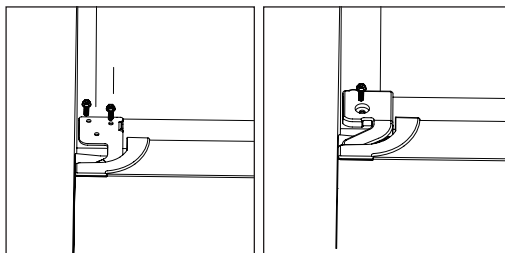

12. Fastgør skrueproppen.

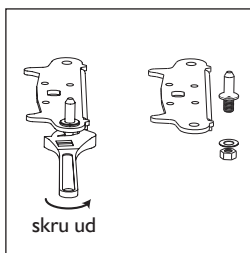

INSTALLATION

BAGERSTE AFSTANDSSTYKKE

Skru de bagerste afstandestykker i bag på enheden.

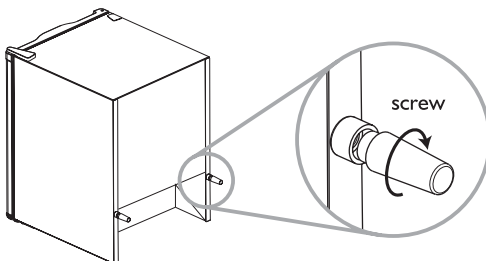

PLADSKRAV

- Sørg for tilstrækkelig med afstand til at kunne åbne døren.
- Sørg for mindst 50 mm plads på to sider.

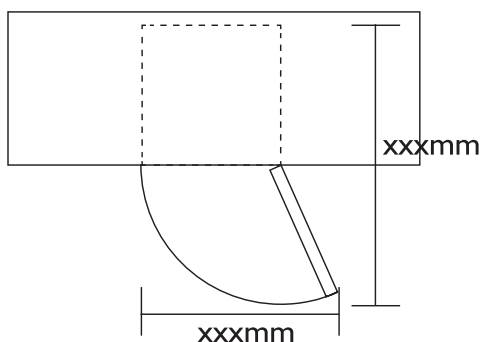

NIVELLERING AF ENHEDEN

Hertil justeres de to nivelleringsfødder foran på enheden.

Hvis enheden ikke er i vater, kan dørene og de magnetiske pakninger ikke komme til at flugte korrekt.

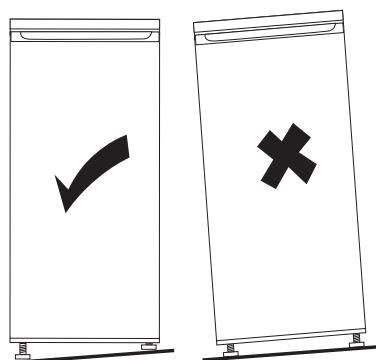

TURVALLISUUSOHJEET

TÄRKEÄÄ: LUE OHJEET JA NOUDATA NIITÄ

Lue nämä turvallisuusohjeet huolellisesti ennen kuin käytät laitetta. Säilytä ohjeet käden ulottuvilla tulevaa tarvetta varten. Näissä käyttöohjeissa sekä itse laitteessa on tärkeitä turvallisuusohjeita, joita on aina noudatettava. Valmistaja ei vastaa mistään vahingoista, jos ne ovat aiheutuneet näiden turvallisuusohjeiden noudattamatta jättämisestä, laitteen epäasianmukaisesta käytöstä tai säätimien virheellisestä asettamisesta.

VAROITUKSIA

Vauvaikäiset (0–3 vuotta) ja pikkulapset (3–8 vuotta) on pidettävä poissa laitteen luota, ellei heitä valvota jatkuvasti.

Yli 8-vuotiaat lapset sekä henkilöt, joiden fyysinen, sensorinen tai henkinen toimintakyky on rajoittunut tai joilla ei ole tarvittavaa kokemusta tai tietoa laitteen käytöstä, voivat käyttää laitetta ainoastaan, jos heitä valvotaan ja ohjeistetaan laitteen turvallisen käytön osalta ja he ymmärtävät käyttöön liittyvät vaarat.

Lapset eivät saa leikkiä laitteella. Lapset eivät saa puhdistaa tai huoltaa laitetta ilman aikuisen valvontaa.

SALLITTU KÄYTTÖ

Tämä laite on tarkoitettu ainoastaan kotitalouskäyttöön. Ammattimainen käyttö on kielletty.

Älä käytä laitetta ulkona.

Älä säilytä laitteen sisällä tai sen lähellä räjähtäviä tai tulenarkoja aineita, kuten aerosolitölkkejä. Älä laita laitteen sisään tai sen lähelle bensiiniä tai muita tulenarkoja aineita äläkä käytä tällaisia aineita laitteen lähellä: jos laite kytketään päälle vahingossa, seurauksena voi olla tulipalo.

HUOMIO: Laite ei ole tarkoitettu käytettäväksi ulkopuolisen ajastimen tai erillisen kauko-ohjauksen kanssa.

Tämä laite on tarkoitettu kotitalouskäyttöön ja vastaaviin käyttökohteisiin, kuten

- henkilöstön keittiötiloihin kaupoissa, toimistoissa ja muissa työpaikoissa
- maatilamatkailutilojen ja hotellien,

motellien ja muiden majoitustilojen asiakkaiden käyttöön

- aamiaismajoitustyyppisiin tiloihin
- ateriapalveluiden ja vastaavien ei-jälleenmyyntiyhteisöjen käyttökohteisiin.

Laitteen sisävalon polttimo on suunniteltu erityisesti kotitalouskoneille, eikä se sovellu

kodin muuhun valaisuun (Euroopan parlamentin ja neuvoston direktiivi nro 244/2009).

Laite on säädetty toimimaan alla olevassa taulukossa esitetyillä lämpötila-alueilla arvokilpeen merkityn ilmastoluokan mukaisesti. Laite ei mahdollisesti toimi asianmukaisesti, jos se on ollut kauan näitä lämpötila-arvoja lämpimämmässä tai kylmemmässä tilassa.

Ilmastoluokan ympäristön lämpötila (°C)

SN	10–32
N	16–32
ST	16–38
T	16–43

Tässä laitteessa ei käytetä CFC-kaasua. Jäähdytyspiirin kylmäaine on R600a (HC).

Isobutaania sisältävät laitteet (R600a):

Isobutaani on luonnonkaasu, jolla ei ole haitallisia ympäristövaikutuksia, mutta se on tulenarkaa.

Tästä syystä jäähdytysputkiston moitteeton kunto on ehdottomasti varmistettava. Noudata erityistä varovaisuutta jäähdytyspiirin tyhjennyksen yhteydessä, jos putket ovat vaurioituneet.

VAROITUS: Älä vahingoita jääkaapin jäähdytysputkistoa.

VAROITUS: Älä tuki tuuletusaukkoja, joita on laitteen kotelossa tai sen sisäisissä rakenteissa.

VAROITUS: Älä yritä nopeuttaa sulatusta mekaanisten apuvälineiden, sähkölaitteiden tai kemikaalien avulla. Käytä ainoastaan valmistajan suosittelemia välineitä.

VAROITUS: Älä käytä tai säilytä laitteen sisällä sähkölaitteita, elleivät ne ole valmistajan nimenomaisesti hyväksymää tyyppiä.

VAROITUS: Jääpala- ja/tai vesiautomaatteihin, joita ei ole liitetty suoraan vesijohtoverkkoon, saa lisätä vain puhdasta juomakelpoista vettä.

VAROITUS: Automaattiset jääpala- ja/tai vesiautomaatit on liitettävä vesijohtoverkkoon ja veden paineen tulee olla välillä 0,17–0,81 Mpa (1,7–8,1 bar).

Älä laita suuhun kylmävaraajien (mallikohtainen) sisältämää (myrkytöntä) ainetta.

Älä nauti jääkuutioita tai mehujäitä suoraan pakastimesta, sillä ne voivat aiheuttaa kylmävammoja.

Jos laitteeseen kuuluu puhaltimen näkyvissä olevan suojuksen sisälle asetettava ilmansuodatin, suodattimen tulee olla aina paikallaan jääkaapin toiminnan aikana.

Älä laita pakastimeen nesteitä lasiastioissa, sillä ne voivat särkyä.

Älä laita ruokia puhaltimen eteen (mikäli varusteena).

Kun olet laittanut tuotteet jääkaappiin, tarkista että osastojen ovet sulkeutuvat kunnolla, erityisesti pakastimen ovi.

Vaurioituneet tiivisteet on vaihdettava mahdollisimman pian. Käytä jääkaappiosastoa vain tuoreiden elintarvikkeiden säilyttämiseen ja pakastinosastoa vain pakasteiden säilyttämiseen, tuoreiden elintarvikkeiden pakastamiseen ja jääkuutioiden valmistamiseen. Älä sijoita pakkaamattomia ruokia

siten, että ne koskettavat jääkaapin tai pakastimen sisäpintoihin. Laitteessa voi olla erikoislokeroita (tuoretuotelokero, 0 °C:n viileälokero jne.). Ellei tuotteen käyttöohjekirjassa ole toisin mainittu, ne voidaan irrottaa säilyttäen toimintateho ennallaan. Eristysvahtona on käytetty C-pentaania, joka on syttyvä kaasu.

ASENNUS

Asennuksen ja korjaukset saa tehdä vain ammattitaitoinen huoltoteknikko valmistajan ohjeiden ja paikallisten turvallisuusmääräysten mukaisesti. Älä korjaa tai vaihda mitään laitteen osaa, ellei käyttöohjeessa nimenomaan kehoteta tekemään niin.

Lapset eivät saa tehdä mitään asennustöitä. Pidä lapset loitolla asennuksen aikana. Pidä pakkausmateriaalit (muovipussit, polystyreenipalat tms.) poissa lasten ulottuvilta asennuksen aikana ja sen jälkeen.

Laitteen siirtämisessä ja asennuksessa tarvitaan vähintään kaksi henkilöä. Käytä suojakäsineitä pakkauksen purkamisen ja laitteen asennuksen aikana.

Varo vahingoittamasta lattiaa (esim. parkettia) siirtäessäsi laitetta.

Sijoita laite tukevalle ja tasaiselle lattialle tai sen painon kestäväälle jalustalle tarkoituksenmukaiseen ja riittävän tilavaan paikkaan.

Purettuasi laitteen pakkauksestaan tarkista, ettei se ole vahingoittunut kuljetuksen aikana. Jos ongelmia esiintyy, ota yhteys jälleenmyyjään tai huoltopalveluun.

Laite on kytkettävä irti verkkovirrasta ennen minkään asennustoimenpiteen aloittamista.

Tarkista asennuksen aikana, että laite ei vahingoita virtajohtoa.

Riittävän ilmankierron varmistamiseksi laitteen kummallekin sivulle ja yläpuolelle on jätettävä vapaata tilaa.

Laitteen takaosan ja sen takana olevan seinän välissä on oltava 50 mm:n rako, jotta seinämateriaali ei kosketa kuumiin pintoihin. Jos rako on pienempi, laitteen energiankulutus kasvaa.

Kytke laite toimintaan vasta sen jälkeen, kun asennus on tehty loppuun.

Ennen laitteen käynnistämistä on suositeltavaa odottaa vähintään kaksi tuntia, jotta jäähdytyskierto toimii täydellä teholla.

Varmista, että laite ei ole lämmönlähteen lähellä.

SÄHKÖÖN LIITTYVIÄ VAROITUKSIA

Jotta asennus vastaa voimassa olevia turvallisuusmääräyksiä, järjestelmään on asennettava vikavirtasuojakytkin, jonka kontaktien väli on vähintään 3 mm, ja laite on kytkettävä maadoitettuun pistorasiaan.

Jos laitteen virtajohton pistoke ei ole sopiva pistorasiaan, ota yhteys ammattitaitoiseen sähköasentajaan.

Virtajohton on oltava riittävän pitkä, jotta kalusteeseen asennetun laitteen voi kytkeä pistorasiaan. Älä vedä virtajohtosta.

Jos virtajohto vaurioituu, vaihda sen tilalle vastaavanlainen johto.

Virtajohton saa vaihtaa vain ammattitaitoinen sähköasentaja valmistajan ohjeiden ja voimassa olevien turvallisuusmääräysten mukaisesti.

Ota yhteys valtuutettuun huoltoliikkeeseen.

Jos laitteen virtajohtossa oleva pistoke ei ole sopiva pistorasiaan, ota yhteys ammattitaitoiseen sähköasentajaan.

Älä käytä jatkojohtoja, jakorasioita tai adaptereita.

Älä käytä laitetta, jos virtajohto tai pistoke on vahingoittunut, jos laite ei toimi kunnolla tai jos se on vaurioitunut tai pudonnut. Pidä virtajohto erillään kuumista pinnoista.

Kun asennus on tehty, sähköosat eivät saa olla käyttäjän ulottuvilla.

Älä koske laitteeseen märillä kehonosilla tai käytä sitä ollessasi paljasjaloin.

PUHDISTUS JA HUOLTO

Käytä suojakäsineitä puhdistus- ja huoltotöiden aikana.

Laite on kytkettävä irti verkkovirrasta ennen minkään huoltotoimenpiteen aloittamista.

Älä käytä höyrypesuria laitteen puhdistamiseen.

Älä käytä hankaavia tai voimakkaita puhdistusaineita, kuten ikkunanpesusuihkeita, hankausaineita, syttyviä nesteitä, puhdistusvahoja, tiivistäaineita, valkaisuaineita tai bensiinituotteita sisältäviä aineita muoviosiin, sisäpintoihin tai ovien listoihin ja tiivisteisiin. Älä käytä paperipyyhkeitä, hankaustyynyjä tai muita karkeita puhdistusvälineitä.

YMPÄRISTÖNSUOJELUA KOSKEVIA OHJEITA

PAKKAUSMATERIAALIEN HÄVITTÄMINEN

Pakkaus on valmistettu 100-prosenttisesti kierrätettävistä materiaaleista, ja siinä on kierrätysmerkki .

Pakkauksen osat on hävitettävä paikallisten jätehuoltomääräysten mukaisesti.

KODINKONEIDEN HÄVITTÄMINEN

Kun poistat laitteen käytöstä, tee se käyttökelvottomaksi katkaisemalla virtajohto. Irrota ovet ja mahdolliset hyllyt, jotta lapset eivät voi päästä kaapin sisään ja jäädä loukkuun.

Tämä tuote on valmistettu kierrätettävistä () tai uusiokäyttöön soveltuvista materiaaleista.

Noudata tuotteen hävittämisessä paikallisia jätehuoltomääräyksiä.

Lisätietoja sähkökäyttöisten kodinkoneiden käsittelystä, talteenotosta ja kierrätyksestä saat paikallisilta jätehuoltoviranomaisilta, jätehuollosta tai liikkeestä, josta laite on ostettu.

Tämä laite on merkitty Euroopan yhteisön sähkö- ja elektroniikkalaitteiden kierrätysdirektiivin (SER) 2012/19/EY mukaisesti.

Varmistamalla, että tuote poistetaan käytöstä asianmukaisesti, voit auttaa estämään sellaisia ympäristö- ja terveyshaittoja, joita voisi aiheutua jätteiden asiattomasta käsittelystä.

Laitteessa tai sen mukana olevissa käyttöohjeissa

oleva symboli  tarkoittaa, että sitä ei saa käsitellä kotitalousjätteenä, vaan se on toimitettava sähkö- ja elektroniikkalaitteiden keräys- ja kierrätyspisteeseen.

ENERGIANSÄÄSTÖOHJEITA

Sijoita laite kuivaan, hyvin ilmastoituun tilaan etäälle lämmönlähteistä (esim. lämpöpatteri, liesi jne.) paikkaan, jossa se ei ole alttiina suoralle auringonvalolle. Käytä tarvittaessa eristyslevyä. Noudata asennusohjeita riittävän ilmanvaihdon varmistamiseksi.

Jos ilmanvaihto ei ole riittävä laitteen takana, energiankulutus lisääntyy ja jäähdytysteho alenee. Ympäristön lämpötila, oven avaamistiheys sekä laitteen sijainti voivat vaikuttaa laitteen sisälämpötilaan. Huomioi nämä tekijät säätäessäsi lämpötila-asetusta.

Älä avaa ovea tarpeettoman usein.

Sulata pakasteet jääkaapissa. Pakasteet jäähdyttävät jääkaapissa olevia ruokia.

Anna lämpimien ruokien ja juomien jäähtyä, ennen kuin laitat ne laitteen sisään.

Jääkaapin hyllyjen sijoittaminen ei vaikuta energian tehokkaaseen käyttöön. Tuotteet on järjestettävä hyllyille siten, että ilma pääsee kiertämään hyvin (tuotteet eivät saa olla kiinni toisissaan eikä niitä saa työntää kiinni takaseinään).

Pakasteiden säilytystä voi lisätä poistamalla koreja sekä mahdollinen Stop Frost -hylly säilyttäen energiankulutus ennallaan.

Korkean energialuokan laitteissa on tehokkaat moottorit, jotka käyvät pidempään kuluttaen kuitenkin vähän energiaa.

Moottorin pitkästä käyntiajasta ei näin ollen tarvitse olla huolissaan.

VAATIMUSTENMUKAISUUSVAKUUTUS

Tämän laitteen suunnittelussa, valmistuksessa ja markkinoinnissa on noudatettu seuraavien eurooppalaisten direktiivien vaatimuksia: LVD 2011/35/EU, EMC 2014/30/EU ja RoHS 2011/65/EU.

Tämän laitteen suunnittelussa, valmistuksessa ja markkinoinnissa on noudatettu seuraavien EU-direktiivien ekologisten suunnittelun ja energiamerkinnän vaatimuksia: 2009/125/EU ja 2010/30/EU.

YLEISKUVAUS

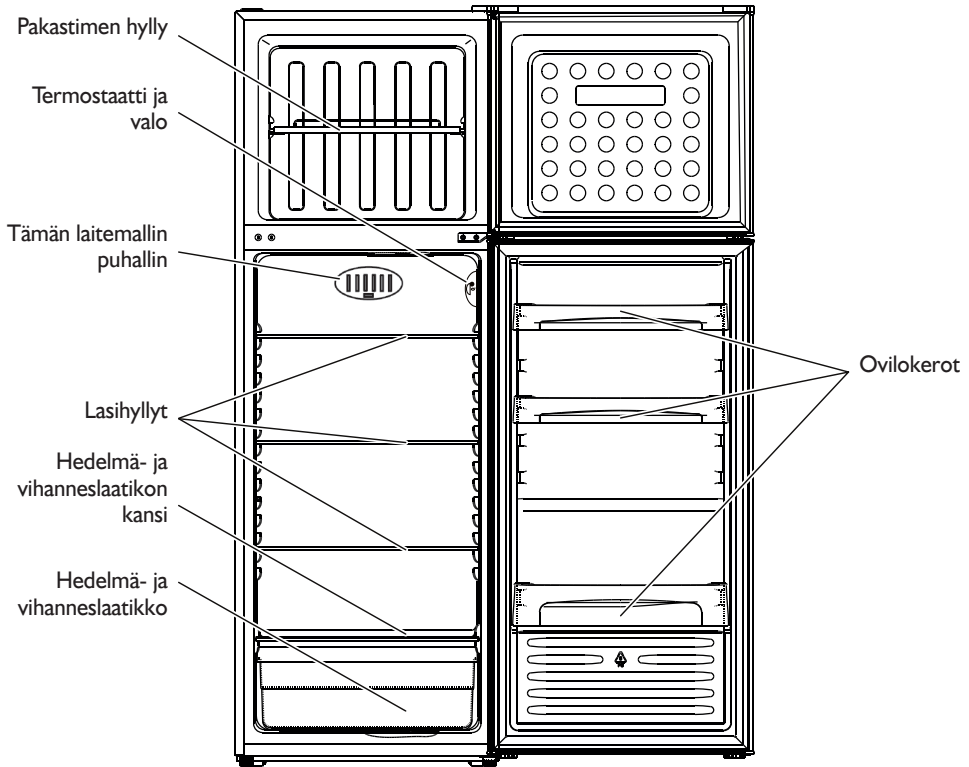

Kuva on ainoastaan viitteellinen, ja varsinaisen laitteen yksityiskohdat voivat olla erilaiset.

JÄÄKAAPPIOSASTON KÄYTTÖ

Tämän jääkaapin pakastinosaston tähtiluokka on *******.

Jääkaappiosaston sulatus on täysin automaattinen.

Jääkaapin käyttöönotto

Kytke laite verkkovirtaan.

Termostaatilla säädetään sekä jääkaapin että pakastinosaston lämpötilaa.

Osastojen lämpötilan säätäminen:

1. Asianmukaisen toiminnan ja elintarvikkeiden parhaan säilymisen varmistamiseksi **termostaatti on suositeltavaa säätää oheisen tuotetietolehtisen ohjeiden mukaisesti.**
2. Jääkaappiosaston lämpötila säädetään termostaatin valitsimella seuraavasti:
 - **pienimmät arvot tai merkintä MIN** vastaavat **KORKEINTA (VÄHITEN KYLMÄÄ)** jääkaapin sisälämpötilaa
 - **suurimmat arvot tai merkintä MAX** vastaavat **ALINTA (KYLMIÄ)** jääkaapin sisälämpötilaa. Kun termostaatti on asennossa 0, laite ei ole toiminnassa eikä valo pala.
3. Kosteudenpoisto käynnistetään painamalla vastaavaa painiketta (**kuva G**).

Huom.

Ympäristön ilman lämpötila, oven avaamistiheys ja laitteen sijainti saattavat vaikuttaa jääkaapin sisälämpötilaan. Ota huomioon nämä tekijät termostaattia säätäessäsi.

Elintarvikkeiden säilytys jääkaapissa

Sijoita elintarvikkeet oheisen kuvan mukaisesti.

- A. Valmiit ruoat
- B. Kala, liha
- C. Hedelmät ja vihannekset
- D. Pullot
- E. Kananmunat
- F. Voi, juusto ja maitotuotteet

Huom.

- Jätä tilaa hyllyjen ja takaseinän väliin, jotta ilma pääsee kiertämään vapaasti jääkaapin sisällä.
- Älä laita elintarvikkeita kiinni jääkaapin takaseinään.
- Älä laita ruokia jääkaappiin lämpiminä.
- Säilytä nesteet suljetuissa astioissa.
- Runsaasti nestettä sisältävien vihannesten säilyttäminen voi aiheuttaa veden tiivistymistä hedelmä- ja vihanneslaatikon lasihyllylle. Se ei kuitenkaan vaikuta laitteen asianmukaiseen toimintaan.

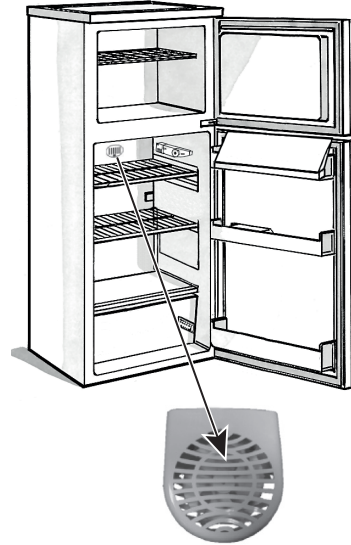

Kosteudenpoistojärjestelmällä varustetut mallit

Kuva G

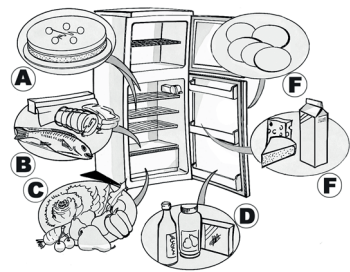

PAKASTINOSASTON KÄYTTÖ

Pakastinosaston tähtiluokka on *******.

Pakastinosastossa voi säilyttää pakasteita pakkauksessa ilmoitetun säilytysajan mukaisesti sekä pakastaa tuoreita elintarvikkeita. Aseta tuoreet elintarvikkeet rutilöiden päälle ja siirrä jo pakastetut tuotteet alaosaan, jotta ne eivät kosketa pakastettavia tuotteita. Tuoreiden elintarvikkeiden pakastusmäärä 24 tunnissa on merkitty arvokilpeen.

Tärkeää:

Pakkaa elintarvikkeet ennen pakastamista

- pakastukseen sopivaan alumiinifolioon, muovikelmuun, tiiviiseen muovipakkaukseen, kannelliseen polyeteeniastiaan tai pakastusrasiaan.
- Pakastinosaston lämpötila säilyy sopivana elintarvikkeiden säilyttämiseksi myös sähkökatkon aikana. Tällöin on kuitenkin hyvä välttää oven avaamista.

Tärkeää:

Viereisessä taulukossa on esitetty tuoreena pakastettujen

elintarvikkeiden suositellut säilytysajat.

Tarkista seuraavat asiat pakasteita ostaessasi:

- Tarkista, että pakkaus ei ole vahingoittunut (jos pakkaus ei ole ehjä, pakaste voi olla pilaantunut). Jos pakkaus on pullistunut tai siinä on kosteusjälkiä, tuotetta ei ole mahdollisesti säilytetty optimiolosuhteissa, ja se on voinut sulaa säilytyksen aikana.
- Osta pakasteet viimeiseksi ja kuljeta ne kotiin kylmälaukussa.
- Laita tuotteet pakastimeen heti kotiin tultuasi.
- Jos tuote on sulanut vaikka vain osittain, älä pakasta sitä uudelleen. Käytä se 24 tunnin kuluessa.
- Vältä lämpötilan vaihteluita tai rajoita ne mahdollisimman vähäisiksi. Noudata pakkauksen merkittyä viimeistä käyttöpäivää.
- Noudata aina pakkauksen merkittyjä säilytysohjeita.

Jääkuutioiden valmistus

- Täytä 3/4 jääkuutioastiasta vedellä ja aseta se pakastinosaston pohjalle. Jos astia tarttuu pakastimen pohjaan, älä käytä irrottamiseen teräviä tai leikkaavia esineitä.

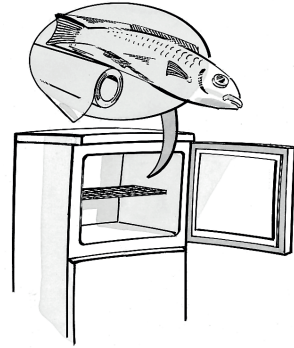

KUUKAUTTA RUOKALAJI

1-3



4-7



8-12

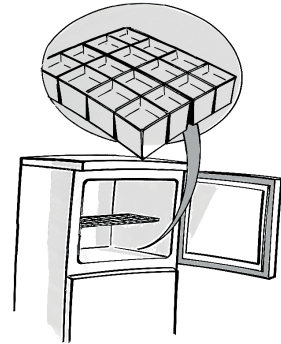

PAKASTIMEN SULATUS JA PUHDISTUS

Pakastinosasto on suositeltavaa sulattaa kerran tai kaksi kertaa vuodessa tai kun seinämiin muodostuneen jääkerroksen paksuus on 3 mm. Mikäli mahdollista, sulata pakastin silloin, kun säilytettäviä pakasteita on vähän.

1. Poista elintarvikkeet pakastimesta ja kääri ne sanomalehteen tiukasti toisiaan vasten ja vie viileään paikkaan tai laita kannettavaan pakastimeen / kylmälaukkuun.
2. Irrota laite sähköverkosta.
3. Jätä ovi auki, jotta jää sulaa.
4. Poista osaston alaosan kerääntyvä sulatusvesi.
5. Puhdista pakastin sisäpuolelta lämpimään veteen ja/tai mietoon pesuaineeseen kastetulla sienellä.

Älä käytä hankaavia aineita.

6. Huuhtele ja kuivaa sisäpinnat huolellisesti.

Huom. Älä käytä jään irrottamiseen teräviä tai leikkaavia metallisineitä. Älä myöskään lämmitä lokeroa keinotekoisesti.

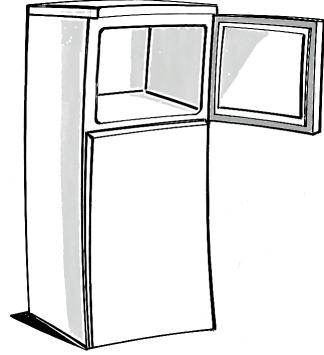

JÄÄKAAPPIOSASTON PUHDISTUS

Puhdista jääkaappiosasto säännöllisesti.

Jääkaappiosaston sulatus on täysin automaattinen.

Jääkaappiosaston takaseinään ilmestyvät vesipisarat osoittavat automaattisen sulatuksen olevan käynnissä.

Sulatusvesi valuu tyhjennysaukon kautta astiaan, josta se haihtuu.

Irrota laite verkkovirrasta ennen kuin aloitat puhdistuksen.

- Käytä lämpimään veteen ja/tai mietoon pesuaineeseen kastettua sientä.
- Huuhtele ja kuivaa pehmeällä liinalla.

Älä käytä hankaavia aineita.

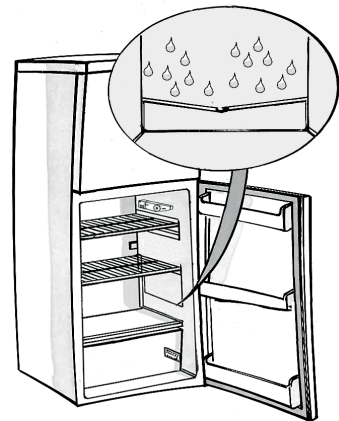

PUHDISTUS JA HUOLTO

Kun lähdet lomalle

1. Tyhjennä jääkaappi- ja pakastinosasto.
2. Kytke laite irti verkkovirrasta.
3. Sulata pakastinosasto ja puhdistaja ja kuivaa molemmat osastot.
4. Jätä ovet auki hajun muodostumisen välttämiseksi.



VIANMÄÄRITYSOHJEET

1. Laite ei toimi.

- Onko kyseessä sähkökatko?
- Onko pistoke kunnolla kiinni pistorasiassa?
- Onko virta kytketty päälle virtakytkimestä?
- Onko sulake kunnossa?
- Onko sähköjohto viallinen?
- Onko termostaatti asennossa 0 (Stop)?

2. Osastojen sisälämpötila ei ole tarpeeksi alhainen.

- Onko ovi kunnolla kiinni?
- Onko laite sijoitettu lämmönlähteen läheisyyteen?
- Onko termostaatti oikeassa asennossa?
- Ovatko ilmankiertoaukot tukossa?

3. Jääkaappiosaston lämpötila on liian alhainen.

- Onko termostaatti oikeassa asennossa?

4. Jääkaappiosaston pohjalla on vettä.

- Onko sulatusveden tyhjennysaukko tukossa?

5. Sisävalo ei toimi.

Tarkista ensin kohta 1 ja toimi sitten seuraavasti:

- Kytke laite irti verkkovirrasta. Noudata lampun vaihdossa oheisen tuotetietolehtisen kuvallisia ohjeita.
- Tarkista lamppu ja vaihda tarvittaessa tilalle uusi lamppu, jonka maksimiteho on 15 W.

6. Pakastinosastoon muodostuu runsaasti huurretta.

- Onko ovi kunnolla kiinni?
- Estävätkö elintarvikkeet oven sulkeutumisen?

Huomio:

- Laitteen etureuna saattaa olla kuuma. Sen tarkoitus on estää lauhteen muodostuminen, eikä kyseessä siis ole vika.
- Puhuttavat tai puhaltavat jäähdytyspiiristä kuuluvat äänet ovat normaali ilmiö.

HUOLTOPALVELU

Ennen kuin otat yhteyttä huoltoon:

1. Kokeile, voitko itse poistaa ongelman vianmäärittämissuhteiden avulla.
2. Käynnistä laite uudelleen ja tarkista, onko häiriö poistunut. Jos häiriö esiintyy edelleen, kytke laite pois toiminnasta ja toista toimenpide noin tunnin kuluttua.
3. Jos häiriö ei tästä huolimatta häviä, ota yhteys valtuutettuun huoltoliikkeeseen.

Ilmoita seuraavat asiat:

- häiriön laatu
- laitteen malli

- huoltokoodi (laitteen sisäpuolelle kiinnitettyyn arvokilpeen SERVICE-sanan jälkeen merkitty luku)
- täydellinen osoitteesi
- puhelinnumerosi ja alueen suuntanumero.

SERVICE 0000 000 00000



Huom. Oven kätsisyyden voi vaihtaa. Jos huoltopalvelu tekee toimenpiteen, sitä ei katsota takuutoimenpiteeksi.

OVEN KÄTISYYDEN VAIHTAMINEN

Tarvittavat työkalut: Ristipäinen ruuvimeisseli, talttapäinen ruuvimeisseli, kuusioavain.

- Tarkista, että laite on kytketty irti verkkovirrasta ja tyhjennetty.
- Ovea irrotettaessa laitetta on kallistettava taaksepäin. Tue laite tukevasti siten, ettei se pääse liukumaan toimenpiteen aikana.
- Säilytä tallessa kaikki irrotetut osat oven takaisinasennusta varten.
- Älä laske laitetta kokonaan vaakatasoon, sillä se voisi vahingoittaa jäähdytysjärjestelmää.
- Laitteen käsittelyssä tarvitaan kaksi henkilöä.

1. Irrota ensin yläsaranan suojus ja sen jälkeen yläsarana.

Ota ylempi ovi pois ja aseta se pehmeälle alustalle naarmuuntumisen ja vahingoittumisen välttämiseksi.

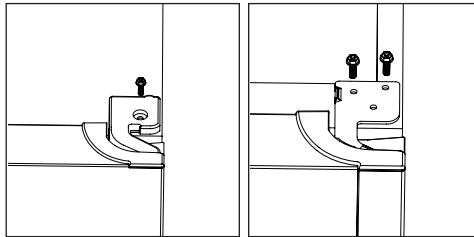

2. Irrota tappi ruuvimeisselin avulla ja käännä saranakorvake toisinpäin. Kiinnitä tappi takaisin saranakorvakkeeseen.

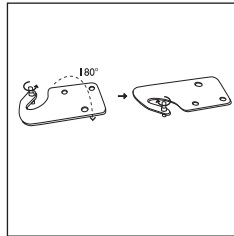

3. Irrota vasemmalla puolella ylhäällä olevan ruuvin suojus.

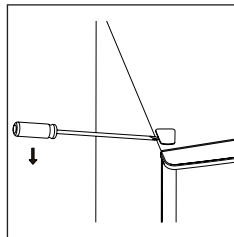

4. Irrota keskisarana.

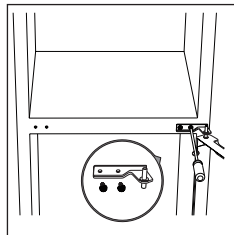

5. Siirrä alemman oven saranan reiän suojus toiselle puolelle. Ota alempi ovi pois ja aseta se pehmeälle alustalle naarmuuntumisen välttämiseksi.

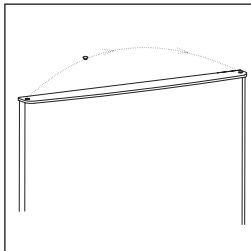

6. Siirrä saranan reikien suojukset vasemmalta oikealle puolelle.

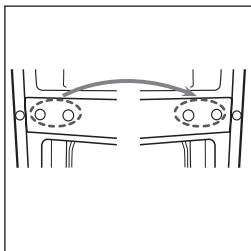

7. Irrota alasarana. Poista säätöjalat kummaltakin puolelta.

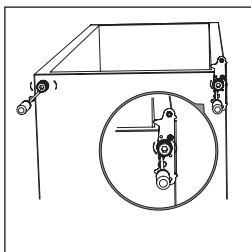

8. Avaa ja irrota alasaranan tappi, käännä saranakorvake toisin päin ja kiinnitä takaisin paikalleen.

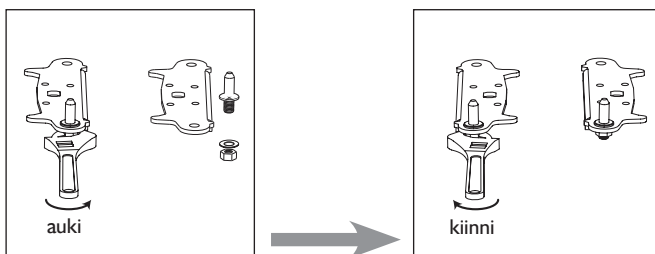

9. Asenna alasaranan tapin saranakorvake takaisin paikalleen. Kiinnitä säätöjalat takaisin paikalleen. Siirrä alempi ovi oikeaan asentoon.

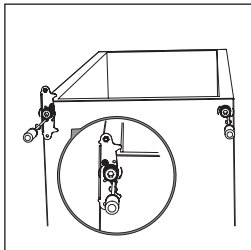

10. Kierrä keskisaranaa 180 astetta ja siirrä se jääkaapin vasemmalle puolelle. Kiinnitä keskisaranan tappi alemman oven ylempään reikään ja kiristä pultit.

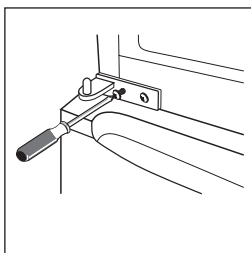

11. Aseta ylempi ovi takaisin paikalleen. Ennen kuin kiristät yläsaranan, tarkista, että ovi on kohdallaan sekä vaaka- että pystysuunnassa siten, että tiivisteet ovat tiukat kaikilla sivuilla. Aseta sen jälkeen yläsarana paikalleen ja kiinnitä se ruuveilla laitteen yläosaan. Kiinnitä lopuksi saranan suojus (lisävarustepussissa) ruuvilla.

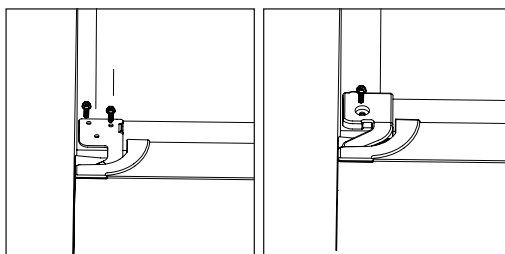

12. Kiinnitä ruuvin suojus.

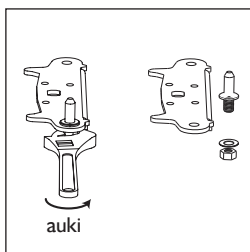

ASENNUS

TAKAOSAN VÄLIKAPPALE

Kierrä välikappaleet laitteen takaseinään.

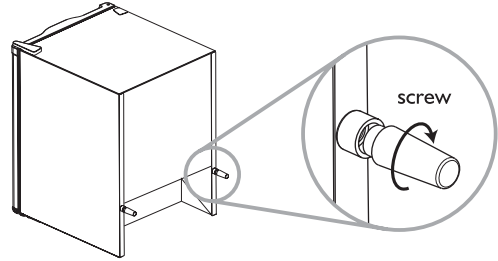

TILANTARVE

- Jätä riittävästi tilaa oven avaamista varten.
- Jätä vähintään 50 mm:n rako kummallekin puolelle.

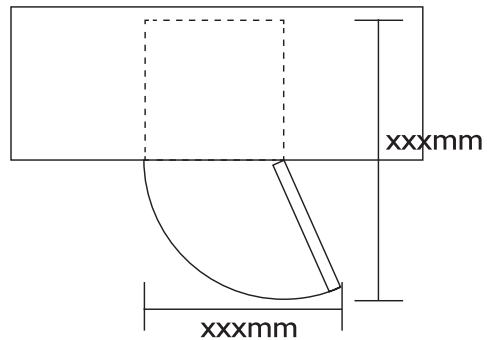

LAITTEEN TASAPAINOTTAMINEN

Tasapainota laite säätämällä laitteen etupuolella olevia kahta säätöjalkaa.

Jos laite ei ole tasapainossa, oven magneettiset tiivisteet eivät kohdistu toisiinsa oikein.

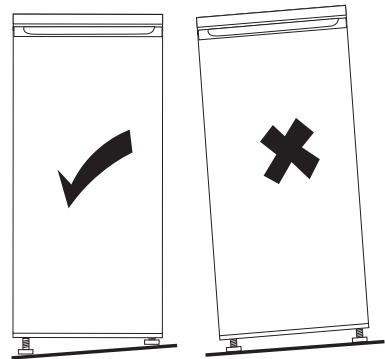

INSTRUKCJE BEZPIECZEŃSTWA

WAŻNE - NALEŻY PRZECZYTAĆ I PRZESTRZEGAĆ

Przed przystąpieniem do eksploatacji urządzenia należy uważnie zapoznać się z niniejszymi instrukcjami bezpieczeństwa.

Należy przechowywać je w dogodnym miejscu na wypadek konieczności skorzystania z nich w przyszłości. W niniejszych instrukcjach oraz na samym urządzeniu znajdują się ważne ostrzeżenia dotyczące bezpieczeństwa, których należy ściśle przestrzegać. Producent nie ponosi żadnej odpowiedzialności w przypadku nieprzestrzegania niniejszych instrukcji bezpieczeństwa, nieprawidłowej eksploatacji urządzenia lub niewłaściwego ustawienia elementów sterowania.

OSTRZEŻENIA DOTYCZĄCE BEZPIECZEŃSTWA

Bardzo młode (0-3 lata) oraz młode dzieci (3-8 lat) nie powinny przebywać w pobliżu urządzenia bez ciągłego nadzoru.

Dzieci w wieku od 8 lat oraz osoby o ograniczonych zdolnościach fizycznych, sensorycznych lub mentalnych, a także osoby bez odpowiedniego doświadczenia lub wiedzy mogą korzystać z niniejszego urządzenia wyłącznie pod nadzorem lub odpowiednim przeszkoleniu na temat prawidłowej obsługi oraz potencjalnych zagrożeń.

Nie pozwalać, aby dzieci bawiły się urządzeniem. Dzieci bez nadzoru nie mogą czyścić ani konserwować urządzenia..

DOZWOLONE UŻYCIE

Urządzenie jest przeznaczone wyłącznie do użytku domowego - nie stosować do celów profesjonalnych.

Nie korzystać z urządzenia na wolnym powietrzu.

Nie przechowywać substancji wybuchowych ani łatwopalnych, np. aerozoli w puszkach, a także nie stosować i nie pozostawiać w pobliżu urządzenia paliw lub innych materiałów łatwopalnych: w razie przypadkowego włączenia urządzenia może dojść do pożaru.

UWAGA: Urządzenie nie jest przystosowane do pracy z zewnętrznym zegarem/timerem ani oddzielnym systemem zdalnego sterowania.

Urządzenie zostało zaprojektowane do użytku domowego oraz do następujących zastosowań:

- w pomieszczeniach socjalnych w zakładach pracy, sklepach oraz/lub biurach;

- w gospodarstwach rolnych oraz przez klientów w hotelach, motelach oraz innych lokalach typu rezydencyjnego;
- w zakładach typu „bed and breakfast”;
- w gastronomii i podobnych środowiskach niedetalicznych.

Żarówka stosowana w urządzeniu została specjalnie zaprojektowana do domowych urządzeń elektrycznych i

nie nadaje się do oświetlania pomieszczeń domowych (Rozporządzenie Komisji (WE) nr 244/2009).

Urządzenie zostało zaprojektowane do pracy w miejscach, w których temperatura mieści się w poniższych zakresach - zależnie od klasy klimatycznej podanej na tabliczce znamionowej. Urządzenie może nie działać prawidłowo, jeśli przez dłuższy czas będzie pozostawało w pomieszczeniu o temperaturze poza podanym zakresem.

Klasa klimatyczna. Temp. otocz. (°C)

SN Od 10 do 32

N Od 16 do 32

ST Od 16 do 38

T Od 16 do 43

Urządzenie nie zawiera CFC. Obwód chłodniczy zawiera R600a (HC).

Urządzenia z Izobutanem (R600a): Izobutan jest gazem naturalnym, nieszkodliwym dla środowiska, lecz palnym.

Należy obowiązkowo upewnić się, czy przewody obwodu chłodniczego nie są uszkodzone. Uważać na uszkodzone przewody podczas opróżniania obwodu chłodniczego.

OSTRZEŻENIE: Nie uszkadzać przewodów obwodu chłodniczego urządzenia.

OSTRZEŻENIE: Nie zasłaniać otworów wentylacyjnych w obudowie urządzenia lub w meblach, w których zostało ono zabudowane.

OSTRZEŻENIE: Nie stosować urządzeń mechanicznych, elektrycznych lub chemicznych innych niż zalecane przez producenta w celu przyspieszenia procesu odszraniania.

OSTRZEŻENIE: Nie stosować ani nie wkładać żadnych urządzeń elektrycznych do komór urządzenia, jeżeli nie zostały one wyraźnie dopuszczone do tego celu przez producenta.

OSTRZEŻENIE: Kostkarki do lodu i/ lub dystrybutory wody, które nie są bezpośrednio podłączone do sieci wodnej, powinny być napełniane wyłącznie wodą pitną.

OSTRZEŻENIE: Automatyczne kostkarki do lodu oraz/lub dystrybutory wody muszą zostać podłączone do sieci doprowadzającej wyłącznie wodę pitną (ciśnienie w sieci powinno zawierać się w przedziale pomiędzy 0,17 a 0,81 MPa (1,7 a 8,1 bara)).

Płyn (nietoksyczny) znajdujący się w akumulatorach zimna (w niektórych modelach) nie nadaje się do picia. Nie należy jeść kostek lodu ani lizaków lodowych zaraz po wyjęciu z zamrażarki, gdyż może to spowodować odmrożenia.

W przypadku produktów, dla których przewidziano stosowanie filtra powietrza w obudowie wentylatora, filtr powinien być zawsze włożony podczas pracy chłodziarki.

W komorze zamrażarki nie należy przechowywać płynów w szklanych pojemnikach, gdyż grozi to ich rozerwaniem.

Nie zasłaniać wentylatora (jeśli jest) artykułami spożywczymi.

Po włożeniu artykułów spożywczych sprawdzić, czy drzwi komór zamykają się prawidłowo. Sprawdzić szczególnie drzwi zamrażarki.

Uszkodzoną uszczelkę należy jak najszybciej wymienić na nową.

Komora chłodziarki powinna być używana wyłącznie do przechowywania świeżych produktów żywnościowych, natomiast komora zamrażarki wyłącznie do przechowywania mrożonek, zamrażania świeżych produktów oraz wytwarzania kostek lodu. Niezapakowane produkty spożywcze nie powinny stykać się z wewnętrznymi ściankami chłodziarki lub zamrażarki.

Urządzenia mogą posiadać specjalne komory (komora na świeżą żywność, szuflada zero stopni,...). O ile nie zostało to wyraźnie wskazane inaczej w instrukcji konkretnego urządzenia, można je wyjmować bez utraty parametrów pracy. Cyklopentan jest stosowany jako środek porotwórczy w piance izolacyjnej. Jest to gaz łatwopalny.

INSTALACJA

Instalacja lub naprawy powinny zostać przeprowadzane przez technika specjalistę zgodnie z instrukcjami producenta oraz obowiązującymi miejscowymi przepisami dotyczącymi bezpieczeństwa. Nie naprawiać i nie wymieniać żadnej części urządzenia, jeśli nie jest to konkretnie zalecane w instrukcji obsługi.

Dzieci nie mogą wykonywać czynności związanych z instalacją. Podczas instalacji dzieci nie mogą znajdować się w pobliżu. Materiały opakowania (woreczki plastikowe, kawałki styropianu, itp.) należy przechowywać poza zasięgiem dzieci zarówno podczas instalacji, jak i po jej zakończeniu.

Przenoszenie i instalacja urządzenia powinny być wykonywane przez co najmniej dwie osoby. Podczas rozpakowywania i instalowania urządzenia używać rękawiczki.

Podczas przesuwania urządzenia należy uważać, aby nie uszkodzić podłogi (np. parkietu).

Zainstalować urządzenie na podłożu o odpowiedniej nośności, w pomieszczeniu dostosowanym do jego wymiarów i zastosowania.

Po rozpakowaniu urządzenia sprawdzić, czy nie zostało uszkodzone podczas transportu. W razie jakichkolwiek problemów skontaktować się ze sprzedawcą lub najbliższym centrum serwisowym.

Przed przystąpieniem do jakichkolwiek czynności instalacyjnych urządzenie należy odłączyć od zasilania elektrycznego.

Podczas instalacji upewnić się, czy urządzenie nie stoi na przewodzie zasilającym.

Aby zapewnić prawidłową wentylację, zaleca się pozostawienie wolnej przestrzeni po obu stronach urządzenia oraz nad nim.

Odległość pomiędzy tyłem urządzenia a ścianą za urządzeniem powinna wynosić 50 mm, aby uniemożliwić dostęp do gorących powierzchni.

Zmniejszenie tej przestrzeni spowoduje wzrost poboru energii przez urządzenie.

Urządzenie można włączyć dopiero po zakończeniu jego instalacji.

Przed włączeniem urządzenia należy odczekać co najmniej dwie godziny w celu zwiększenia efektywności obwodu chłodniczego.

Upewnić się, że urządzenie nie stoi w pobliżu źródła ciepła.

OSTRZEŻENIA ELEKTRYCZNE

Aby instalacja była zgodna z obowiązującymi przepisami bezpieczeństwa, należy zamontować wyłącznik wielobiegunowy o minimalnym odstępie styków wynoszącym 3 mm. Urządzenie musi być uziemione.

Jeżeli zainstalowana wtyczka jest nieodpowiednia do gniazda sieciowego, prosimy skontaktować się z wykwalifikowanym technikiem.

Przewód zasilający powinien mieć wystarczającą długość, aby umożliwić podłączenie zabudowanego urządzenia do sieci. Nie wolno wyciągać wtyczki, ciągnąc za przewód zasilający.

Jeśli przewód zasilający jest uszkodzony, wymienić go na identyczny.

Wymiana przewodu zasilającego powinna zostać przeprowadzona przez technika specjalistę zgodnie z instrukcjami producenta oraz obowiązującymi przepisami bezpieczeństwa.

Skontaktować się z autoryzowanym centrum serwisowym.

W przypadku urządzeń z zainstalowaną wtyczką, jeżeli jest ona nieodpowiednia do gniazda sieciowego, należy skontaktować się z wykwalifikowanym technikiem.

Nie należy stosować adapterów, rozdzielaczy ani przedłużaczy.

Nie korzystać z urządzenia, jeśli jego przewód zasilający lub wtyczka są uszkodzone, jeśli nie działa ono prawidłowo lub jeśli zostało ono uszkodzone bądź upadło. Chronić przewód zasilający przed kontaktem z gorącymi powierzchniami.

Po zakończeniu instalacji użytkownik nie powinien mieć dostępu do podzespołów elektrycznych urządzenia.

Należy unikać dotykania urządzenia wilgotnymi częściami ciała i nie wolno obsługiwać go bosą.

CZYSZCZENIE I KONSERWACJA

Podczas czyszczenia i konserwacji nosić rękawice ochronne.

Przed przystąpieniem do jakichkolwiek czynności konserwacyjnych urządzenie należy odłączyć od zasilania elektrycznego.

Nie wolno stosować urządzeń czyszczących parą.

Nie stosować twardych ani szorstkich środków czyszczących, np. środków do mycia okien w sprayu, środków ściernych, płynów łatwopalnych, wosków do czyszczenia, skoncentrowanych detergentów, wybielaczy lub środków czyszczących zawierających pochodne benzyny, na częściach plastikowych, wewnątrz komór, a także na okładzinach i uszczelkach drzwiowych. Nie stosować ręczników papierowych, szorstkich myjek lub innych twardych narzędzi do czyszczenia.

OCHRONA ŚRODOWISKA

UTYLIZACJA OPAKOWANIA

Materiał z opakowania w 100% nadaje się do recyklingu i jest oznaczony symbolem ♻️. Należy w odpowiedzialny sposób pozbywać się materiałów opakowaniowych, przestrzegając miejscowych przepisów dotyczących utylizacji odpadów.

UTYLIZACJA URZĄDZEŃ AGD

Podczas złomowania urządzenia należy uniemożliwić jego dalsze użytkowanie poprzez odcięcie przewodu zasilającego oraz zdemontowanie drzwi i półek (jeśli są), co zapobiegnie uwięzieniu dzieci we wnętrzu urządzenia.

Urządzenie zostały wykonane z materiałów nadających się do recyklingu ♻️ lub powtórnego wykorzystania.

Urządzenie należy utylizować zgodnie z miejscowymi przepisami dotyczącymi gospodarki odpadami.

Aby uzyskać więcej informacji na temat utylizacji, odzyskiwania oraz recyklingu urządzeń AGD, należy skontaktować się z odpowiednim lokalnym urzędem gminy, punktem skupu złomu lub sklepem, w którym zakupiono urządzenie.

Niniejsze urządzenie jest oznaczone zgodnie z Dyrektywą Europejską 2012/19/WE (WEEE) oraz polską ustawą o użytych sprzęcie elektrycznym i elektronicznym.

Zapewniając prawidłowe złomowanie niniejszego urządzenia, przyczynią się Państwo do ograniczenia ryzyka wystąpienia negatywnego wpływu produktu na środowisko i zdrowie ludzi, spowodowanego nieodpowiednią utylizacją produktu.

Symbol  na urządzeniu lub w dokumentacji do niego dołączonej oznacza, że urządzenia nie wolno traktować podobnie jak zwykłe odpady domowe. Należy oddać je do punktu zajmującego się utylizacją i recyklingiem urządzeń elektrycznych i elektronicznych.

WSKAZÓWKI DOTYCZĄCE OSZCZĘDZANIA ENERGII

Urządzenie należy zainstalować w suchym pomieszczeniu o dobrej wentylacji, z dala od źródeł ciepła (np. kaloryfera, kuchenki itp.), w miejscu nienarażonym na bezpośrednie działanie promieni słonecznych. W razie potrzeby zamontować płytę izolacyjną. Aby zapewnić prawidłową wentylację, postępować zgodnie z instrukcjami instalacji. Niewystarczająca wentylacja z tyłu urządzenia zwiększa zużycie energii oraz zmniejsza wydajność chłodzenia.

Temperatury wewnątrz urządzenia zależą od temperatury otoczenia, częstotliwości otwierania drzwi oraz od miejsca, w którym stoi urządzenie. Podczas ustawiania temperatury należy uwzględnić te czynniki.

Ograniczyć otwieranie drzwi do minimum.

Rozmrażane artykuły mrożone umieszczać w chłodziarce. Niska temperatura mrożonych artykułów chłodzi żywność w chłodziarce. Ostudzić ciepłe potrawy i napoje przed włożeniem ich do urządzenia.

Rozmieszczenie półek w chłodziarce nie ma wpływu na efektywność zużycia energii. Artykuły spożywcze powinny być rozmieszczone na półkach w taki sposób, aby zapewnić prawidłową cyrkulację powietrza (nie powinny się ze sobą stykać oraz powinny znajdować się w pewnej odległości od ścianek bocznych oraz ścianki tylnej).

W celu zwiększenia pojemności przechowywania mrozonek można wyjąć kosze oraz ewentualną półkę Stop Frost. Efektywność energetyczna pozostanie bez zmian.

Urządzenia o wysokiej klasie efektywności energetycznej posiadają wysoko sprawne silniki, które mają dłuższą żywotność i jednocześnie niższe zużycie energii.

Nie należy niepokoić się faktem, że silnik pracuje przez dłuższy czas.

DEKLARACJA ZGODNOŚCI

Urządzenie niniejsze zostało zaprojektowane, skonstruowane i jest rozprowadzane zgodnie z wymogami następujących dyrektyw europejskich: Dyrektywa 2014/35/UE w sprawie niskiego napięcia, 2014/30/UE w sprawie kompatybilności elektromagnetycznej oraz 2011/65/WE sprawie ograniczenia stosowania niektórych niebezpiecznych substancji w

sprzęcie elektrycznym i elektronicznym. Urządzenie niniejsze zostało zaprojektowane, skonstruowane i jest rozprowadzane zgodnie z wymogami dotyczącymi ekoprojektu oraz oznakowania sprawności energetycznej określonymi w następujących dyrektywach europejskich: 2009/125/WE oraz 2010/30/WE.

OPIS OGÓLNY

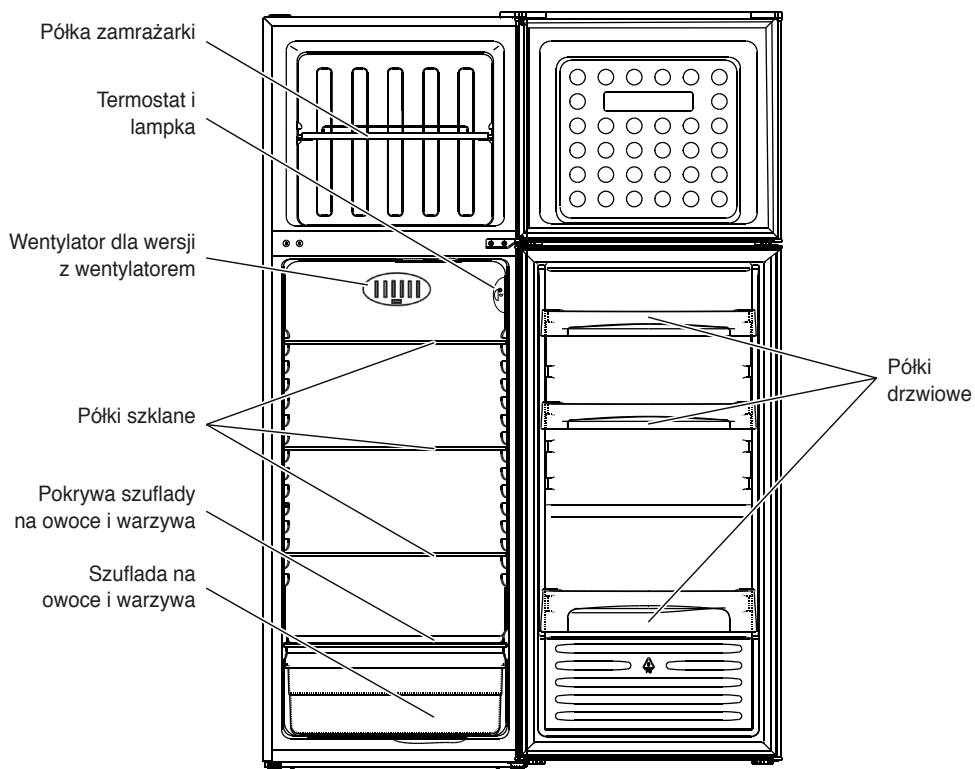

Niniejsza ilustracja jest przedstawiona jedynie dla celów orientacyjnych. Szczegóły należy sprawdzić w zakupionym urządzeniu.

JAK URUCHOMIĆ KOMORĘ CHŁODZIARKI

Niniejsze urządzenie jest chłodziarką wyposażoną w komorę zamrażarkową, oznaczoną *** ** *** gwiazdkami.

Odszranianie komory chłodziarki następuje całkowicie automatycznie.

Uruchomienie chłodziarki

Włożyć wtyczkę przewodu zasilającego do gniazdka. Termostat pozwala na regulację temperatury w obu komorach: chłodziarki i zamrażarki.

Jak regulować temperaturę w komorach:

1. Aby zapewnić prawidłowe działanie oraz najlepszą konserwację żywności, **radzimy ustawić pokrętkę termostatu według wskazówek podanych w załączonej karcie urządzenia.**
2. W razie potrzeby zmiany temperatury w komorze chłodziarki należy przekręcić pokrętkę regulacji termostatu:
 - w **położenie najniższych wartości lub na MIN**, aby temperatura wewnątrz komór była **WYŻSZA**;
 - w **położenie najwyższych wartości lub na MAX**, dla uzyskania temperatury **NIŻSZEJ**.Termostat ustawiony w położeniu 0: urządzenie nie działa; brak oświetlenia.
3. Nacisnąć odpowiedni wyłącznik (**rys. G**), aby włączyć urządzenie zapobiegające tworzeniu się skroplin.

Uwaga:

Temperatury wewnętrzne są także zależne od temperatury otoczenia, od miejsca, w którym stoi urządzenie oraz od częstotliwości otwierania jego drzwi. Pokrętkę termostatu należy ustawić, biorąc pod uwagę powyższe czynniki.

Jak przechowywać produkty spożywcze w komorze chłodziarki

Produkty spożywcze należy wkładać tak, jak to podano na ilustracji obok.

- A. Potrawy gotowane
- B. Ryby, mięso
- C. Owoce i warzywa
- D. Butelki
- E. Jaja
- F. Masło, nabiał, sery

Uwaga:

- Wolna przestrzeń pomiędzy półkami a wewnętrzną tylną ścianą chłodziarki umożliwia swobodny przepływ powietrza.
- Produkty spożywcze nie powinny dotykać tylnej ścianki komory chłodziarki.
- Nie wstawiać do chłodziarki ani zamrażarki ciepłych potraw.
- Napoje powinny być przechowywane w zamkniętych pojemnikach.
- Przechowywanie warzyw o wysokiej zawartości wody może powodować powstawanie skroplin w szufladzie na owoce i warzywa: nie będzie to miało wpływu na prawidłowość działania urządzenia.

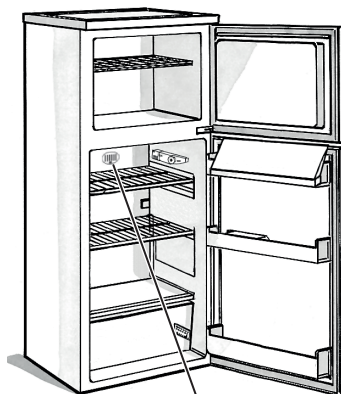

Wersje z urządzeniem zapobiegającym tworzeniu się skroplin

rys. G

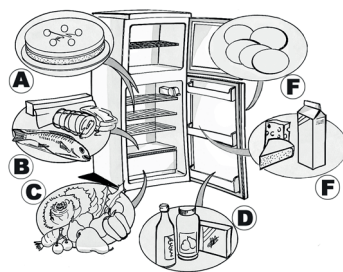

OBSŁUGA KOMORY ZAMRAŻARKI

Urządzenie posiada komorę zamrażarkową oznakowaną *** ** *** gwiazdkami.

Można w niej przechowywać mrożonki przez czas podany na opakowaniu. Istnieje także możliwość zamrażania świeżych produktów po ich uprzednim umieszczeniu na półce na najwyższym poziomie; mrożonki należy przenieść do strefy dolnej komory tak, aby nie stykały się ze świeżymi produktami do zamrożenia.

Ilość świeżych produktów, jakie można zamrozić w ciągu 24 godzin, jest podana na tabliczce znamionowej.

Ważne:

Świeży produkt przeznaczony do zamrożenia należy szczelnie zapakować w:

- folię aluminiową, folię przezroczystą, szczelne opakowania z tworzywa, pojemniki polietylenowe z pokrywkami, pojemniki zamrażalnikowe, o ile nadają się do zamrażania żywności.
- Komora zamrażarki jest w stanie utrzymać niską temperaturę, właściwą dla konserwacji produktów spożywczych, również w wypadku przerw w zasilaniu. Zaleca się jednak, aby w tym czasie nie otwierać drzwi komory.

Ważne:

W tabeli obok przedstawiono zalecane maksymalne czasy przechowywania zamrożonych świeżych produktów żywnościowych.

W momencie zakupu mrożonek należy upewnić się, czy:

- Sprawdzać, czy ich opakowanie nie jest uszkodzone (jakość mrożonek w uszkodzonym opakowaniu mogła się pogorszyć). Jeśli opakowanie jest napęczniałe lub z plamkami wilgoci, oznacza to, że produkt nie był przechowywany w optymalnych warunkach i mógł się zacząć rozmrażać.
- Mrożonki należy kupować w końcowej fazie zakupów, a do ich przenoszenia należy używać toreb termicznych.
- Niezwłocznie po powrocie do domu należy je włożyć do zamrażarki.
- Jeżeli żywność uległa nawet tylko częściowemu rozmrożeniu, nie należy jej ponownie zamrażać. Spożyć przed upływem 24 godzin.
- Unikać albo zredukować do minimum wahania temperatury. Przestrzegać terminów przydatności do spożycia podanych na opakowaniu.
- Należy zawsze postępować według instrukcji przechowywania mrożonek umieszczonej na opakowaniu.

Wytwarzanie kostek lodu

- Należy napełnić wodą wanienkę do lodu do poziomu 3/4 i umieścić na dnie komory zamrażarki. Jeśli wanienska przymarznie do dna komory, nie należy używać ostrych i tnących narzędzi do jej wyjęcia.

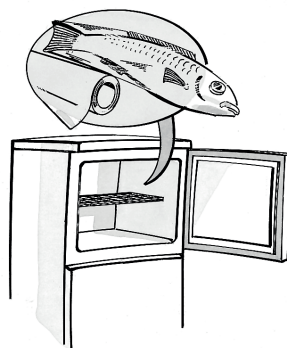

MIESIĄCE	PRODUKTY
1-3	
4-7	
8-12	

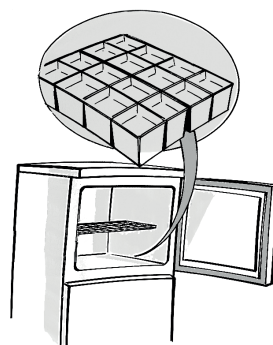

ODSZRANIANIE I CZYSZCZENIE KOMORY ZAMRAŻARKI

Zaleca się wykonanie odszraniania zamrażarki co najmniej jeden lub dwa razy do roku oraz wówczas, gdy powstała warstwa szronu o grubości 3 mm. Jeśli to możliwe, odszraniać zamrażarkę, kiedy jest niemal pusta.

1. Otworzyć drzwi, wyjąć wszystkie produkty spożywcze, zawinąć je ciasno w papier gazetowy i umieścić w miejscu bardzo chłodnym lub w torbie termicznej.
2. Odłączyć urządzenie od sieci elektrycznej.
3. Pozostawić otwarte drzwi, aby umożliwić roztopienie się lodu.
4. Usunąć wodę z odszraniania znajdującą się na dnie komory.
5. Wnętrze urządzenia należy czyścić wilgotną gąbką zamoczoną w ciepłej wodzie i neutralnym detergencie.

Nie używać środków ściernych.

6. Dokładnie spłukać i wytrzeć wnętrze.

Uwaga: Aby nie uszkodzić komory, nie należy używać ostrych lub tnących narzędzi do zdrapywania lodu ani nie ogrzewać jej w sposób sztuczny.

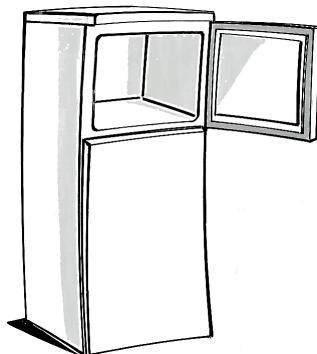

CZYSZCZENIE KOMORY CHŁODZIARKI

Komorę chłodziarki należy okresowo czyścić.

Odszranianie komory chłodziarki następuje całkowicie automatycznie.

Faza automatycznego odszraniania ujawnia się poprzez obecność pojedynczych kropeł wody na tylnej ścianie komory chłodzenia.

Skropliny ściekają samoczynnie do otworu spustowego, zbierają się w pojemniku, skąd wyparowują.

Przed przystąpieniem do jakiegokolwiek czynności związanej z czyszczeniem, należy odłączyć urządzenie od sieci elektrycznej.

- Używać gąbki zwilżonej ciepłą wodą i/lub neutralnym detergentem.
- Spłukać i wytrzeć miękką ściereczką.

Nie używać szorujących środków do czyszczenia.

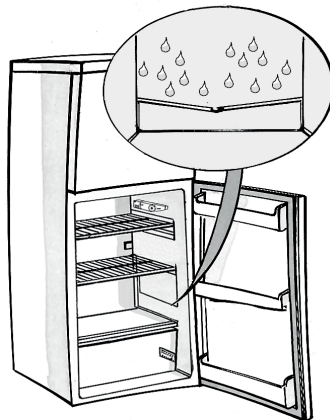

CZYSZCZENIE I KONSERWACJA

Wakacje

1. Opróżnić komory chłodziarki i zamrażarki.
2. Odłączyć urządzenie od zasilania elektrycznego.
3. Odszronić komorę zamrażarki, wyczyścić i osuszyć obydwie komory.
4. Aby nie dopuścić do powstania przykrych zapachów, należy pozostawiać drzwi otwarte.



INSTRUKCJA WYSZUKIWANIA USTEREK

1. Urządzenie nie działa.

- Była przerwa w dopływie prądu?
- Czy wtyczka jest dobrze włożona do gniazdka?
- Czy dwubiegunowy wyłącznik prądu jest włączony?
- Czy bezpiecznik jest przepalony?
- Czy przewód zasilający jest uszkodzony?
- Czy termostat jest ustawiony w położeniu 0 (Stop)?

2. Temperatura wewnątrz komór nie jest dostatecznie niska.

- Czy drzwi są prawidłowo zamknięte?
- Czy urządzenie stoi blisko źródła ciepła?
- Czy termostat jest ustawiony prawidłowo?
- Czy jest jakieś ograniczenie w przepływie powietrza przez kratki wentylacyjne?

3. Temperatura wewnątrz komory chłodniczej jest zbyt niska.

- Czy termostat jest ustawiony prawidłowo?

4. Na dnie komory chłodziarki zbiera się woda.

- Czy spust skroplin jest zatkany?

5. Nie świeci się lampka wewnętrzna.

Najpierw należy sprawdzić punkt 1, a następnie:

- Odłączyć urządzenie od zasilania elektrycznego.
Aby uzyskać dostęp do żarówki, patrz instrukcje i rysunek w załączonej tabeli
- Sprawdzić żarówkę i w razie potrzeby wymienić na nową. Moc nie może przekraczać 15 W.

6. Nadmierna ilość szronu w komorze zamrażarki

- Czy drzwi są prawidłowo zamknięte?
- Czy produkty przeszkadzają w zamknięciu drzwi?

Uwaga:

- Przednia krawędź chłodziarki może być gorąca. Zapobiega to skraplaniu pary wodnej i nie stanowi usterki.
- Odgłosy bulgotania i szum z rozprężania pochodzące z obwodu chłodniczego są zjawiskiem normalnym.

SERWIS TECHNICZNY

Zanim zwrócą się Państwo do serwisu:

1. Sprawdzić, czy nie ma możliwości samodzielnego usunięcia usterki (patrz "Instrukcja wyszukiwania usterek").
2. Uruchomić ponownie urządzenie, aby upewnić się, czy usterka nie ustąpiła. Jeżeli wynik testu jest negatywny; należy ponownie odłączyć urządzenie od sieci elektrycznej i powtórzyć całą operację po upływie godziny.
3. Jeżeli rezultat jest w dalszym ciągu negatywny, należy skontaktować się z Serwisem Technicznym.

Należy podać:

- opis problemu

- model urządzenia
- numer serwisowy (numer po słowie SERVICE na tabliczce znamionowej znajdującej się wewnątrz urządzenia)
- swój dokładny adres
- swój numer telefonu wraz z numerem

SERVICE 0000 000 00000



Uwaga

Kierunek otwierania drzwi można zmieniać. Jeśli czynność ta zostanie wykonana w zakładzie serwisowym, nie jest ona wykonywana w ramach gwarancji.

ZMIANA KIERUNKU OTWIERANIA DRZWI

Potrzebne narzędzia: Wkrętak Philips, wkrętak płaski, klucz sześciokątny.

- Sprawdzić, czy urządzenie jest odłączone od zasilania i puste.
- Aby zdjąć drzwi, należy przechylić urządzenie do tyłu. Oprzeć urządzenie o coś stabilnego, aby nie ześliznęło się podczas zmieniania kierunku otwierania drzwi.
- Należy zachować wszystkie części, które będą użyte ponownie podczas instalowania drzwi z drugiej strony.
- Nie kłaść urządzenia płasko na boku, ponieważ można w ten sposób uszkodzić układ chłodzenia.
- Wszelkie czynności podczas montażu powinny być wykonywane przez 2 osoby.

1. Odkręcić pokrywę górnego zawiasu, a następnie górny zawias.

Podnieść górne drzwi i umieścić je na miękkiej podkładce, aby nie dopuścić do ich zadrapania lub uszkodzenia.

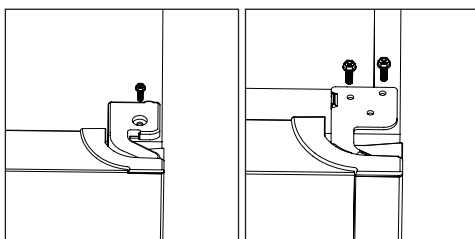

2. Wyjąć sworzeń za pomocą wkrętaka i odwrócić wspornik zawiasu. Następnie włożyć z powrotem sworzeń do wspornika zawiasu.

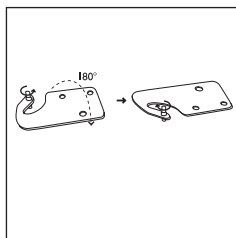

3. Wyjąć pokrywę lewej górnej śruby.

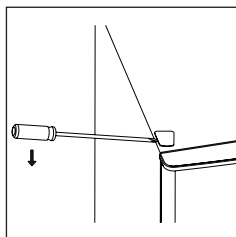

4. Odkręcić środkowy zawias.

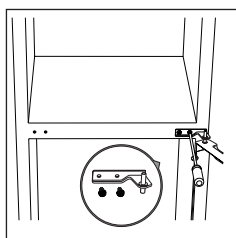

5. Przenieść zaślepkę otworu zawiasu w dolnych drzwiach na drugą stronę. Podnieść dolne drzwi i umieścić je na miękkiej podkładce, aby nie dopuścić do ich zadrapania.

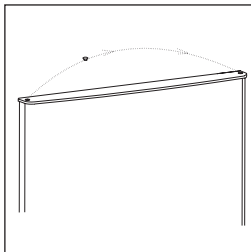

6. Przenieść zaślepki otworów zawiasów z lewej strony na prawą.

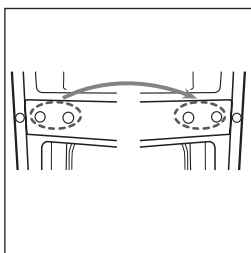

7. Odkręcić dolny zawias. Następnie wyjąć regulowane nóżki po obu stronach.

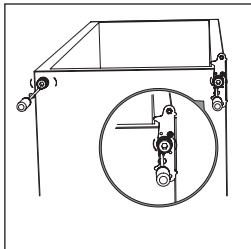

8. Odkręcić, a następnie wyjąć sworznię dolnego zawiasu, odwrócić wspornik i zamontować go z powrotem.

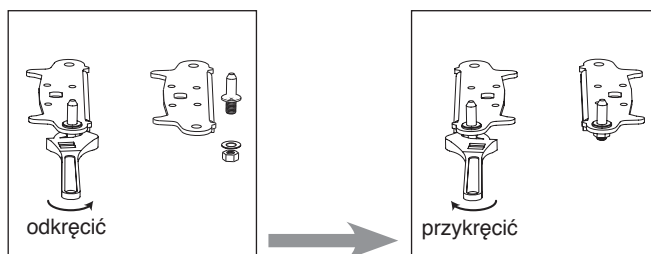

9. Założyć z powrotem wspornik i włożyć sworzeń dolnego zawiasu. Założyć z powrotem obie regulowane nóżki. Przenieść dolne drzwi i ustawić we właściwej pozycji.

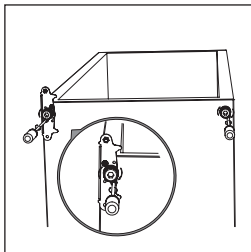

10. Obrócić środkowy zawias o 180 stopni, a następnie przenieść na lewą stronę. Włożyć sworzeń środkowego zawiasu do górnego otworu w dolnych drzwiach, a następnie dokręcić śruby.

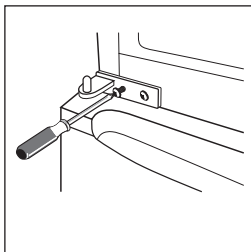

11. Założyć z powrotem górne drzwi. Przed ostatecznym dokręceniem zawiasu dolnego sprawdzić, czy jedno i drugie drzwi są dokładnie wyrównane w poziomie i w pionie oraz czy uszczelki przylegają ściśle ze wszystkich stron. Następnie włożyć górny zawias i przykręcić go do górnej części urządzenia, a następnie założyć pokrywę zawiasu (znajdującą się w woreczku z akcesoriami) i ją przykręcić.

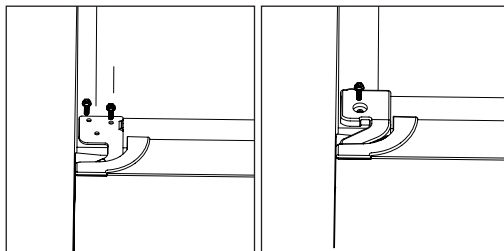

12. Założyć zaślepkę śruby.

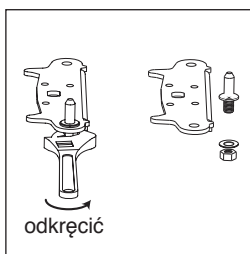

INSTALACJA

TYLNY ELEMENT DYSTANSOWY

Przykręcić tylne elementy dystansowe z tyłu urządzenia.

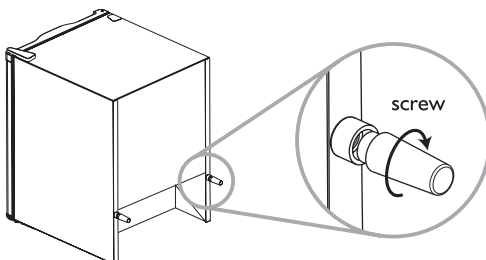

WYMOGI DOTYCZĄCE PRZESTRZENI

- Zapewnić wystarczającą przestrzeń na otwarcie drzwi.
- Zachować wolną przestrzeń co najmniej 50 mm po obu stronach urządzenia.

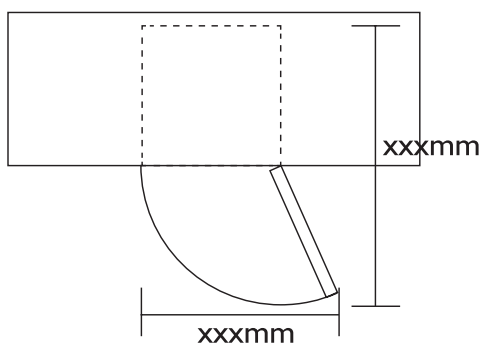

POZIOMOWANIE URZĄDZENIA

W tym celu wyregulować dwie nóżki poziomujące znajdujące się z przodu urządzenia.

Jeśli urządzenie nie będzie wypoziomowane, drzwi oraz magnetyczne uszczelki nie będą prawidłowo przylegać.

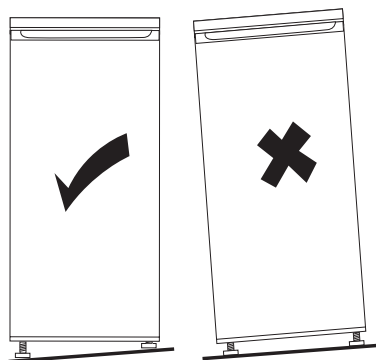

BEZPEČNOSTNÍ POKYNY

JEJICH PŘEČTENÍ A DODRŽOVÁNÍ JE VELMI DŮLEŽITÉ

Před použitím zařízení si pozorně přečtěte tyto bezpečnostní pokyny. Uchovejte je na dobře přístupné místo pro další použití. V tomto návodu a na samotném spotřebiči jsou uvedena důležitá bezpečnostní upozornění, která musíte vždy dodržovat. Výrobce odmítá jakoukoli odpovědnost v případě, že nebyla dodržena výše uvedená doporučení, při nevhodném použití nebo nesprávné nastavení ovladačů.

BEZPEČNOSTNÍ UPOZORNĚNÍ

Velmi malé děti (0-3 roky) nebo malé děti (3-8 let) by se neměly k troubě přibližovat, pokud je neustále nesleduje dospělá osoba.

Tento spotřebič nesmějí používat děti do 8 let a osoby se sníženými fyzickými, smyslovými nebo duševními schopnostmi, nebo bez patřičných zkušeností a znalostí, pokud je nesledují dospělí odpovědní za jejich bezpečnost, nebo jim nedávají příslušné pokyny k bezpečnému použití spotřebiče, a pokud si tyto osoby a děti neuvědomují možná nebezpečí. Děti si se spotřebičem nesmějí hrát. Děti nesmějí bez dozoru dospělých zařízení čistit, ani provádět činnosti údržby.

POVOLENÉ POUŽITÍ

Tento spotřebič je určen pouze k domácímu, nikoli k profesionálnímu využití.

Nepoužívejte spotřebič venku.

V tomto spotřebiči neskladuje výbušné nebo hořlavé látky, jako jsou aerosolové plechovky a nedávejte dovnitř ani do jeho blízkosti benzín nebo jiné hořlavé materiály: při náhodném zapnutí spotřebiče by mohlo dojít k požáru.

POZOR: Spotřebič není zkonstruován k zapnutí pomocí externího časovače nebo samostatného systému dálkového ovládání.

Spotřebič, který jste si koupili, je určen k použití v domácnosti a také:

- v kuchyňských koutech pro zaměstnance v obchodech, kancelářích nebo jiných pracovištích;
- pro zákazníky na farmách a v hotelech, motelech a jiných

typech ubytování;

- penzionech typu "bed and breakfast";
- při kateringů a podobných akcích jiného než maloobchodního typu.

Žárovka použitá ve spotřebiči je speciálně navržená pro domácí spotřebiče a není vhodná k osvětlení místnosti v domácnosti (nařízení (ES) č. 244/2009).

Spotřebič je určen k provozu v prostředích, ve kterých je teplota v následujícím rozmezí podle

klimatické třídy uvedené na štítku s údaji. Při dlouhodobém ponechání spotřebiče v nižší nebo vyšší teplotě, než je uvedené rozmezí, nemusí spotřebič správně fungovat.

Klimatická třída Tepl. okolí (°C)

SN Od 10 do 32

N Od 16 do 32

ST Od 16 do 38

T Od 16 do 43

Tento spotřebič neobsahuje CFC. Chladicí okruh obsahuje R600a (HC).

Spotřebiče s isobutanem (R600a): Izobutan je přírodní plyn, který nemá vliv na životní prostředí, ale je hořlavý.

Kontrolujte proto, zda není potrubí chladicího okruhu poškozené. Zvláštní pozornost věnujte případům, kdy dojde k poškození potrubí a k únikům z chladicího okruhu.

UPOZORNĚNÍ: Nepoškozujte potrubí chladicího okruhu kapalinou.

UPOZORNĚNÍ: Udržujte větrací otvory ve skříni spotřebiče nebo v jeho vestavné konstrukci vždy volné.

UPOZORNĚNÍ: Neurychlujte odmrazování jinými mechanickými, elektrickými ani chemickými prostředky než těmi, které doporučuje výrobce.

UPOZORNĚNÍ: V oddílech spotřebiče nepoužívejte elektrické přístroje, které nejsou výslovně doporučené výrobcem, ani je do nich neukládejte.

UPOZORNĚNÍ: Výrobníky ledu anebo dávkovače vody, které nejsou

přímo připojené k vodovodní síti, je nutné plnit výhradně pitnou vodou

UPOZORNĚNÍ: Automatické výrobníky ledu a/nebo dávkovače vody musí být připojeny k vodovodní síti, která dodává výlučně pitnou vodu, s tlakem vodovodní sítě mezi 0,17 a 0,81 Mpa (1,7 a 8,1 baru).

Je-li váš model vybaven mrazicími akumulátory, nepolykejte kapalinu (netoxickou), která je v nich obsažena.

Nejezte ledové kostky nebo ledová lízátka ihned po vyjmutí z mrazničky, mohly by vám způsobit omrzliny v ústech.

U výrobků určených k použití vzduchového filtru uvnitř přístupného krytu ventilátoru, musí být filtr u zapnuté chladničky vždy umístěný.

Do mrazicího oddílu nedávejte skleněné nádoby s tekutinami, protože by mohly prasknout.

Ventilátor (je-li ve spotřebiči) nezakrývejte potravinami.

Po vložení potravin na police zkontrolujte, zda se dveře oddílů správně zavírají, zejména dveře mrazničky.

Poškozené těsnění se musí co nejdříve vyměnit.

Používejte chladicí oddíl pouze k uchovávání čerstvých potravin a mrazicí část pouze k uchovávání zmrazených potravin, zmrazování čerstvých potravin a k výrobě ledových kostek.

Nezabalené potraviny se nesmí přímo dotýkat vnitřních stěn chladicího nebo mrazicího oddílu. Spotřebiče mohou mít zvláštní

prostory (pro čerstvé potraviny, box "Nula stupňů ...).

Pokud není v konkrétním návodu k výrobku uvedeno jinak, je možné tyto oddíly vyjmout ze spotřebiče.

Spotřebič si i v takovém zachová obdobnou účinnost.

Jako nadouvadlo v izolační pěně se používá hořlavý plyn C-pentan.

INSTALACE

Instalaci nebo opravy musí provést kvalifikovaný technik podle pokynů výrobce a v souladu s platnými místními bezpečnostními předpisy.

Neopravujte ani nevyměňujte žádnou část spotřebiče, pokud to není výslovně uvedeno v návodu k použití.

Děti nesmějí tento spotřebič používat. Nedovolte dětem, aby se ke spotřebiči během instalace přibližovaly. Obalový materiál (plastové sáčky, polystyrén, apod.) uschovejte mimo dosah dětí - mohl by pro ně být nebezpečný.

Stěhování a instalaci spotřebiče musí provádět alespoň dvě osoby. Při vybalování a instalaci spotřebiče používejte ochranné rukavice.

Při přemísťování spotřebiče dejte pozor, abyste nepoškodili podlahu (např. parkety).

Spotřebič instalujte a vyrovnejte na podlaze, která unese jeho váhu, a na místě, které vyhovuje jeho rozměrům a použití.

Po vybalení spotřebiče se přesvědčte, že nebyl při dopravě poškozen. V případě problémů se obraťte se na svého prodejce nebo na nejbližší servisní středisko.

Před jakýmkoli krokem instalace je nutné spotřebič odpojit od elektrické sítě.

Po instalaci se přesvědčte, zda spotřebič nepoškodil přívodní kabel.

Po obou stranách chladničky a nad ní ponechte vždy volný prostor k zajištění správného větrání.

Mezi zadní částí spotřebiče a stěnou za ním musí být volný prostor 50 mm, aby byly horké plochy nepřístupné. Zmenšení tohoto prostoru má za následek vyšší spotřebu energie spotřebičem.

Připojení k elektrické síti se smí provést až po úplném dokončení instalace.

Doporučujeme vám, abyste se zapojením spotřebiče počkali nejméně dvě hodiny, aby chladicí okruh mohl dokonale fungovat.

Přesvědčte se, zda spotřebič nestojí v blízkosti tepelného zdroje.

VAROVÁNÍ TÝKAJÍCÍ SE ELEKTŘINY

Spotřebič musí splňovat platné bezpečnostní předpisy a k instalaci musí být proto použit vícepólový odpojovač s minimální vzdáleností mezi kontakty 3 mm; spotřebič musí být uzemněn.

Jestliže dodaná zástrčka není vhodná pro zásuvku ve vašem bytě, obraťte se na kvalifikovaného elektrikáře.

Napájecí kabel musí být dostatečně dlouhý, aby mohl spojit vestavěný spotřebič s elektrickým zdrojem. Nikdy netahejte za napájecí kabel.

V případě nutnosti vyměňte napájecí kabel za nový stejného typu.

Instalaci nebo údržbu musí provést kvalifikovaný technik podle pokynů výrobce a v souladu s platnými místními bezpečnostními předpisy.

Obraťte se na autorizované servisní středisko.

Spotřebiče vybavené zástrčkou: Jestliže dodaná zástrčka není vhodná pro zásuvku ve vašem bytě, obraťte se prosím na servisní středisko.

Nepoužívejte prodlužovací kabely, rozdvojky ani adaptéry.

Nezapínejte tento elektrospotřebič, pokud je poškozena přívodní síťová šňůra nebo zástrčka, pokud spotřebič nefunguje správně nebo došlo-li k poškození či pádu spotřebiče. Napájecí kabel se nesmí dotýkat žádné horké plochy.

Po skončení instalace nesmí být elektrické komponenty pro uživatele volně přístupné.

Nedotýkejte se spotřebiče vlhkými částmi těla a nepoužívejte ho, když jste naboso.

ČIŠTĚNÍ A ÚDRŽBA

Při údržbě a čištění používejte ochranné rukavice.

Před jakýmkoli krokem údržby je nutné spotřebič odpojit od elektrické sítě.

Spotřebič nikdy nečistěte čisticím zařízením na páru.

Nepoužívejte abrazivní nebo drsné čisticí prostředky, jako jsou okenní spreje, drsné čisticí přípravky, hořlavé kapaliny, čisticí vosky, koncentrované čisticí prostředky, bělidla nebo čisticí prostředky obsahující ropné produkty na plastové díly, vnitřek, dveřní výplně nebo těsnění. Nepoužívejte papírové ručníky, drátěnky nebo jiné agresivní čisticí prostředky.

RADY K OCHRANĚ ŽIVOTNÍHO PROSTŘEDÍ

LIKVIDACE OBALOVÉHO MATERIÁLU

Obal je ze 100% recyklovatelného materiálu a je označen recyklačním znakem.  Obalový materiál proto nevyhazujte s domácím odpadem, ale zlikvidujte ho podle platných místních předpisů.

LIKVIDACE DOMÁCÍCH SPOTŘEBIČŮ

Jestliže už nechcete spotřebič používat, znehodnoťte ho odříznutím elektrického přírodního kabelu a odstraňte dveře a police (jsou-li u modelu), aby se děti nemohly zavřít uvnitř.

Tento spotřebič byl vyroben z recyklovatelných  nebo znovu použitelných materiálů.

Zlikvidujte ho podle místních předpisů pro odstraňování odpadu.

Další informace o zpracování, rekuperaci a recyklaci domácích elektrických spotřebičů zjistíte u příslušného místního úřadu, úřadu pro likvidaci domovního odpadu, nebo v obchodě, kde jste spotřebič zakoupili.

Tento spotřebič je označen v souladu s evropskou směrnicí 2012/19/EU o likvidaci elektrického a elektronického zařízení (WEEE). Zajištěním správné likvidace tohoto výrobku pomůžete zabránit případným negativním důsledkům na životní prostředí a lidské zdraví, k nimž by jinak došlo nevhodnou likvidací tohoto výrobku.

Symbol  na spotřebiči nebo na průvodní dokumentaci udává, že se tento spotřebič nesmí likvidovat jako běžný domácí odpad, ale musí se odvézt do příslušného sběrného centra pro recyklaci elektrického a elektronického zařízení.

RADY K ÚSPORĚ ELEKTRICKÉ ENERGIE

Spotřebič instalujte na suchém a dobře větraném místě v dostatečné vzdálenosti od jakéhokoli tepelného zdroje (např. radiátoru, sporáku) a bez přímého slunečního svitu. Pokud je to nutné, použijte izolační desku. K zajištění vhodného větrání dodržujte pokyny pro instalaci.

Nedostatečné větrání na zadní straně spotřebiče zvyšuje spotřebu energie a snižuje účinnost chlazení.

Vnitřní teploty spotřebiče mohou být ovlivněny teplotou v místnosti, frekvencí otevírání dveří i umístěním spotřebiče. Při nastavení teploty je nutné brát tyto faktory v úvahu.

Snažte se co nejméně otvírat dveře.

Chcete-li rozmrazit mražené potraviny, vložte je do chladničky. Nízká teplota mražených výrobků ochladí potraviny v chladničce.

Teplá jídla a nápoje nechte vždy před vložením do spotřebiče vychladnout.

Rozmístění polic v chladničce nemá žádný vliv na efektivní využití energie. Potraviny je nutné na police uložit tak, aby byla zajištěna řádná cirkulace vzduchu (potraviny by se neměly navzájem dotýkat a neměly by se dotýkat zadní stěny).

Skladovací kapacitu zmrazených potravin v mrazicím oddílu můžete zvýšit odstraněním košů; spotřeba energie zůstane stejná.

Spotřebiče vysoké energetické třídy jsou vybaveny vysoce účinnými motory, které zůstávají v provozu déle, a přitom mají nízkou spotřebu energie.

Nemějte proto obavy, pokud motor běží delší dobu.

PROHLÁŠENÍ O SHODĚ S PŘEDPISY

Tento spotřebič byl navržen, vyroben a dodán v souladu s požadavky evropských směrnic: LVD 201/35/EU, EMC 2014/30/EU a RoHS 2011/65/EU.

Tento spotřebič byl navržen, vyroben a dodán na trh v souladu s požadavky na ekodesign a energetický štítek podle směrnic EC: 2009/125/ES a 2010/30/EU.

POPIS

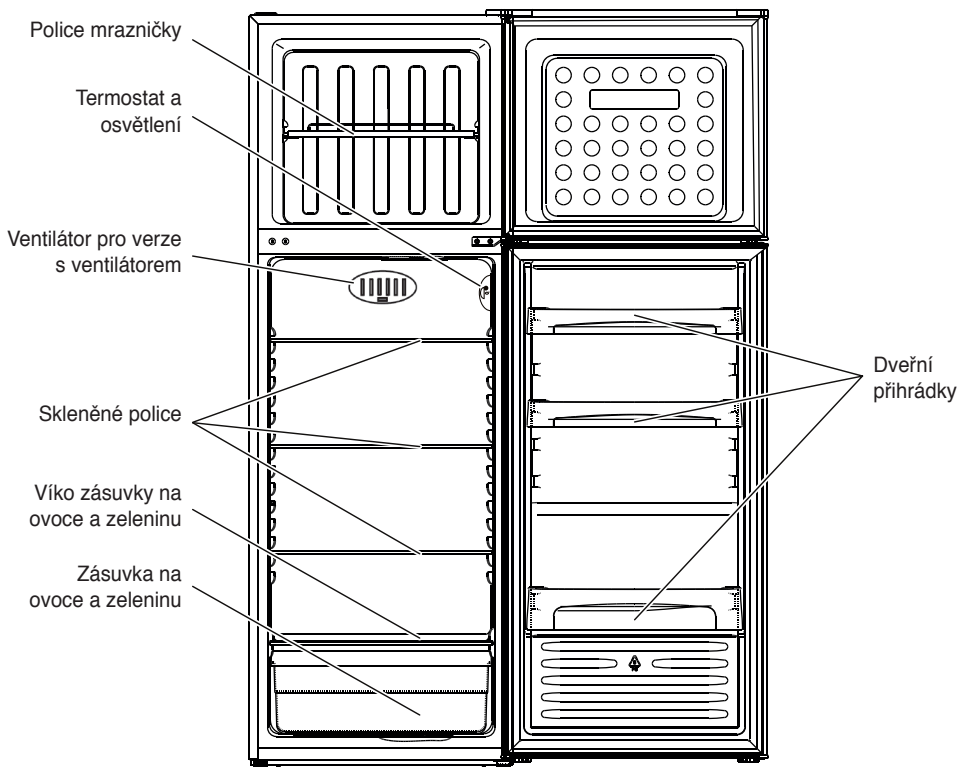

Tato ilustrace je pouze orientační, podrobnosti zkontrolujte u svého spotřebiče.

JAK POUŽÍVAT CHLADICÍ ODDÍL

Tento spotřebič je chladnička s mrazicím oddílem s ******* hvězdičkami.

Odmrazování chladicího oddílu je zcela automatické.

Uvedení chladničky do provozu

Zasuňte zástrčku do zásuvky.

Termostat slouží k nastavení teploty obou oddílů: chladničky a mrazničky.

Jak nastavit teplotu obou oddílů:

1. Pro správnou funkci a optimální skladování potravin **dodržujte pokyny k nastavení termostatu uvedené v letáku přiloženém ke spotřebiči.**
2. Chcete-li regulovat teplotu v chladicím oddílu, otáčejte regulačním ovladačem termostatu na:
 - **nejnižší/MIN** čísla pro **NEJVYŠŠÍ** vnitřní teploty;
 - **nejvyšší/MAX** čísla pro **NEJNIŽŠÍ** vnitřní teploty.Termostat nastavený na 0: žádný provoz, žádné světlo.
3. Stiskněte odpovídající tlačítko (**obr. G**) pro aktivaci zařízení proti kondenzaci.

Poznámka:

Vnitřní teploty uvnitř obou oddílů mohou být ovlivněny okolní teplotou, četností otevírání dveří a umístěním spotřebiče. Při nastavování ovladače termostatu musíte brát tyto skutečnosti v úvahu.

Jak uchovávat potraviny v chladicím oddílu

Potraviny ukládejte tak, jak je znázorněno vedle na obrázku.

- A. Vařená jídla
- B. Ryby, maso
- C. Ovoce a zelenina
- D. Láhve
- E. VEJCE
- F. Máslo, sýry a mléčné výrobky

Poznámka:

- Odstup polic od vnitřní zadní stěny chladicího oddílu umožňuje volný oběh vzduchu, a musí být proto zachován.
- Uložené potraviny se nesmí dotýkat vnitřní zadní stěny chladicího oddílu.
- Do chladničky nebo mrazničky neukládejte ještě teplé potraviny.
- Tekutiny uchovávejte v uzavřených nádobách.
- Uchovávání zeleniny s vysokým obsahem vody může způsobit kondenzaci vlhkosti ve spodním zásobníku: správnému chodu spotřebiče to ale nevedí.

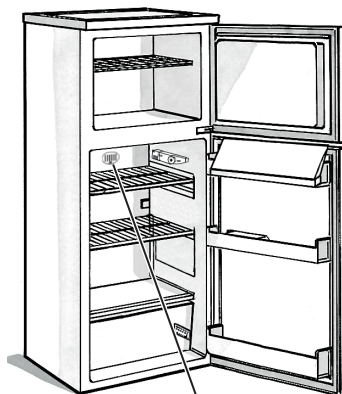

Modely se zařízením proti kondenzaci

obr. G

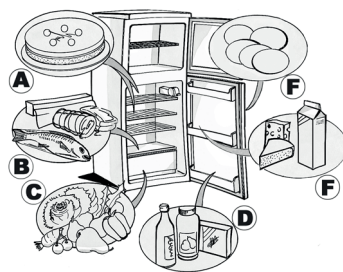

JAK POUŽÍVAT MRAZICÍ ODDÍL

Mrazicí oddíl je označen  hvězdičkami.

Je možné v něm uchovávat zmrazené potraviny po dobu uvedenou na obalu. Na rošť mrazničky můžete také položit čerstvé potraviny; již zmrazené potraviny pak přemístěte do dolní části oddílu, aby se nedotýkaly čerstvých potravin ke zmrazení.

Množství potravin, které je možné zmrazit za 24 hodin je uvedeno na typovém štítku.

Důležité upozornění:

Zabalte a zapečete čerstvé potraviny ke zmrazení do:

- alobalu, průhledných fólií, plastových obalů nepropouštějících vodu ani vzduch, polyetylenových nádob s víčky, nádob do mrazničky vhodných ke zmrazování.
- Mrazicí oddíl si udrží teplotu vhodnou k uchování potravin i v případě přerušení elektrického proudu. Doporučujeme nicméně v této době neotvírat dveře mrazicího oddílu.

Důležité upozornění:

Délku uchování zmrazených čerstvých potravin v měsících najdete ve vedlejší tabulce.



Při nákupu zmrazených potravin dbejte na to, aby:

- Obal nebo krabička nebyly porušeny (zmrazené potraviny v poškozeném obalu se mohly začít kazit). Je-li obal vyboulený nebo jsou na něm vlhké skvrny, výrobek zřejmě nebyl správně skladován a obsah se již mohl začít rozmrazovat.
- Hlubokozmrazené potraviny nakupujte jako poslední a k přepravě používejte speciální chladicí tašky.
- Ihned po návratu domů uložte hlubokozmrazené potraviny do mrazicího oddílu.
- Jestliže jsou potraviny i jen částečně rozmrazené, znovu je nezmrazujte. Spotřebujte je do 24 hodin.
- Snažte se zabránit změnám teploty, nebo je co nejvíce omezte. Dodržujte dobu trvanlivosti uvedenou na obalu.
- Při skladování zmrazených potravin se vždy řiďte pokyny na jejich obalu.

Výroba ledových kostek

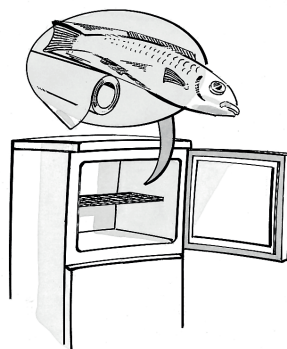
- Nádobku na ledové kostky naplňte do 3/4 vodou a postavte ji do mrazicího oddílu. Jestliže miska přimrzne ke dnu oddílu, nepoužívejte k jejímu oddělení špičaté nebo ostré nástroje.



MĚSÍCE	POTRAVINY
1-3	
4-7	
8-12	

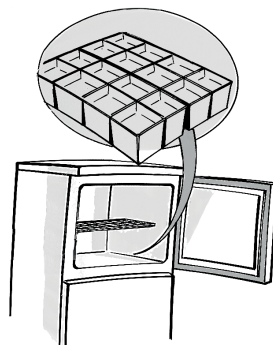

JAK ODMRAZOVAT A ČISTIT MRAZNIČKU

Doporučujeme odmrazovat mrazničku nejméně jednou nebo dvakrát ročně, nebo jakmile vrstva ledu na stěnách dosáhne tloušťky 3 mm. Pokud je to možné, mrazicí oddíl odmrazujte skoro prázdný.

1. Otevřete dveře a vyjměte z oddílu všechny potraviny, zabalte je těsně k sobě do novinového papíru a uložte je na velmi chladné místo nebo do speciální chladicí tašky.
2. Odpojte spotřebič od elektrické sítě.
3. Dveře nechte otevřené, aby námraza mohla roztát.
4. Rozmrazenou vodu, která se hromadí na dně oddílu, odstraňte.
5. Vnitřek mrazničky vymyjte houbou namočenou v roztoku teplé vody a neutrálního čisticího prostředku.

Nepoužívejte čisticí prostředky s drsnými částicemi.

6. Pečlivě ho opláchněte a osušte.

Poznámka: K odstraňování ledu nepoužívejte ostré nebo špičaté kovové nástroje, abyste nenapravitelně nepoškodili vnitřek mrazničky, ani vnitřek nezahřívejte.

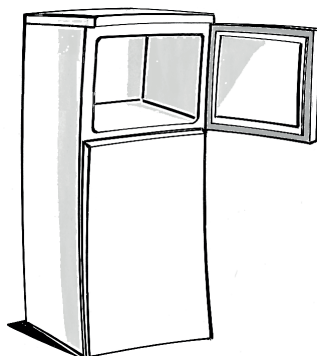

JAK ČISTIT CHLADICÍ ODDÍL

Pravidelně čistěte chladicí oddíl.

Odmrazování chladicího oddílu je zcela automatické.

Pravidelné tvoření vodních kapek na vnitřní zadní stěně chladicího oddílu znamená, že právě probíhá automatické odmrazování.

Rozmrazená voda stéká do odpadního kanálku a odtud do sběrné nádoby, kde se vypařuje.

Před každou údržbou nebo čištěním odpojte spotřebič od elektrické sítě.

- Vnitřek chladničky omyjte houbou namočenou v roztoku vlažné vody a neutrálního čisticího prostředku.
- Opláchněte a vysušte měkkým hadříkem.

Nepoužívejte prostředky s drsnými částicemi.

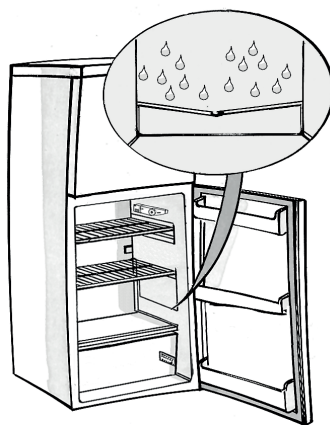

ČIŠTĚNÍ A ÚDRŽBA

Dovolená

1. Vyprázdněte chladicí i mrazicí oddíl.
2. Odpojte spotřebič od zdroje elektrického napájení.
3. Odmrazte mrazicí oddíl, vyčistěte a vysušte oba oddíly.
4. Nechte otevřené dveře, abyste zabránili vzniku nepříjemných pachů.



JAK ODSTRANIT PORUCHU

1. Spotřebič nefunguje.

- Není vypnutý proud?
- Je zástrčka správně zasunutá do zásuvky?
- Je dvoupólový vypínač zapnutý?
- Není spálená síťová pojistka?
- Není přívodní kabel poškozený?
- Není termostat nastavený na 0 (Stop)?

2. Teplota uvnitř oddílů není dostatečně nízká.

- Jsou dveře správně zavřené?
- Nestojí spotřebič blízko zdroje tepla?
- Je termostat správně nastavený?
- Nebrání něco cirkulaci vzduchu přes mřížky?

3. Teplota uvnitř chladicího prostoru je příliš nízká.

- Je termostat správně nastavený?

4. Na dně chladicího oddílu je voda.

- Není ucpaný odvod rozmrazené vody?

5. Vnitřní osvětlení nefunguje.

Zkontrolujte nejdříve bod 1 a potom

- Odpojte spotřebič od zdroje elektrického napájení.

Je-li třeba vyměnit žárovku, viz pokyny a obrázek uvedené v příložené tabulce.

- Zkontrolujte žárovku a v případě potřeby ji vyměňte. Žárovka nesmí být silnější než 15 W.

6. Nadměrné množství námrazy v mrazicím oddíle

- Jsou dveře správně zavřené?
- Nebrání uložení potravin správnému zavření dveří?

Upozornění:

- Přední okraj spotřebiče může být teplý. Tento jev brání tvorbě kondenzátu a nejde o poruchu.
- Bublání a šumění v chladicím okruhu neznamená závadu, je normální.

POPRODEJNÍ SERVIS

Než zavoláte do poprodejněho servisu:

1. Zkuste poruchu odstranit sami podle pokynů v části "Jak odstranit poruchu".
2. Zkuste, zda problém trvá i po opětovném zapnutí spotřebiče. Jestliže porucha stále trvá, spotřebič opět vypněte a zkoušku po hodině opakujte.
3. V případě stále trvajících poruch zavolejte do servisu.

Sdělte:

- druh poruchy
- model spotřebiče
- servisní číslo (číslo uvedené za slovem

SERVICE na typovém štítku uvnitř spotřebiče)

- svoji úplnou adresu
- své telefonní číslo s předvolbou.

SERVICE 0000 000 00000



Poznámka: Směr otevírání dveří lze změnit. Změna otevírání dveří provedená servisní službou se nepovažuje za opravu splňující podmínky záruky.

ZMĚNA SMĚRU OTVÍRÁNÍ DVEŘÍ

Požadované nářadí: křížový šroubovák, plochý šroubovák, šestihranný klíč.

- Zkontrolujte, zda je zástrčka vysunutá ze zásuvky a spotřebič je prázdný.
- K odstranění dveří je nutné naklonit spotřebič dozadu. Spotřebič byste měli opřít o něco pevného, aby při změně směru otevírání dveří neklouzal.
- Všechny odstraněné díly musíte uschovat, abyste je mohli při změně směru dveří opět použít.
- Nepokládejte spotřebič úplně naplocho, protože by to mohlo poškodit chladicí systém.
- Při montáži dveří by měli spolupracovat dva lidé.

1. Odšroubujte horní kryt závěsu a poté odšroubujte horní závěs.

Opatrně zdvihněte horní dveře z jejich usazení a položte je na měkký povrch, aby se nepoškrábaly či nepoškodily.

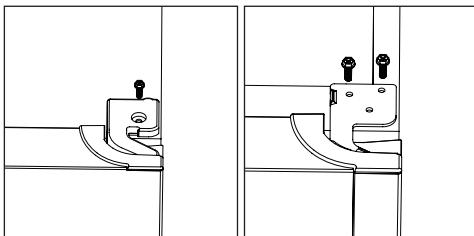

2. Vyjměte čep šroubovákem a obraťte držák závěsu. Pak namontujte čep opět do držáku závěsu.

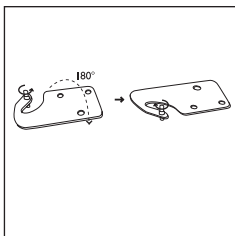

3. Odstraňte levý horní kryt šroubu.

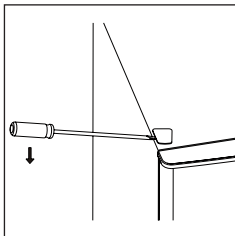

4. Odšroubujte prostřední závěs.

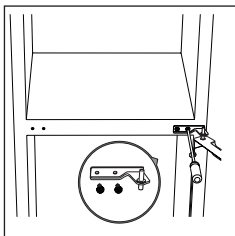

5. Přesuňte kryt otvoru závěsu ve spodních dveřích na jinou stranu. Opatrně zdvihněte dolní dveře z jejich usazení a položte je na měkký povrch, aby se nepoškrábaly.

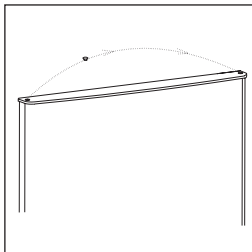

6. Přesuňte kryty otvoru závěsu z levé na pravou stranu.

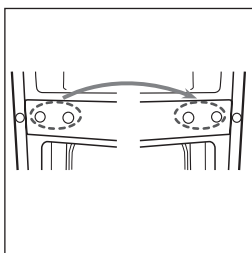

7. Vyšroubujte dolní závěs. Pak odstraňte z obou stran seřiditelné nožičky.

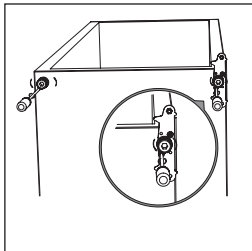

8. Vyšroubujte a odstraňte čep dolního závěsu, otočte držák a znovu ho umístěte.

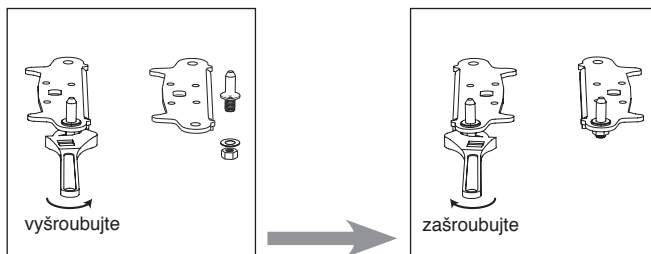

9. Vraťte držák nasazením čepu dolního závěsu. Zašroubujte obě seřiditelné nožičky. Nasad'te dolní dveře do správné polohy.

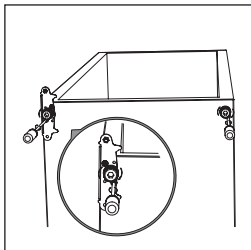

10. Otočte prostřední závěs o 180 stupňů, pak ho přemíst'te správně na levou stranu. Čep středního závěsu nasad'te do horního otvoru dolních dveří, potom utáhněte šrouby.

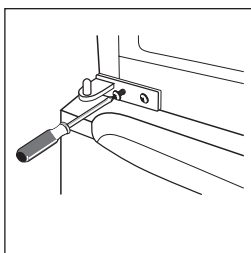

11. Nasad'te horní dveře. Přesvědčte se, zda jsou dveře vyrovnané ve vodorovném a svislém směru tak, že těsnění přiléhají na všech stranách, a teprve potom dotáhněte horní závěs. Pak přiložte horní závěs a přišroubujte jej k horní části spotřebiče, potom připevněte kryt závěsu (v sáčku s příslušenstvím) šroubem.

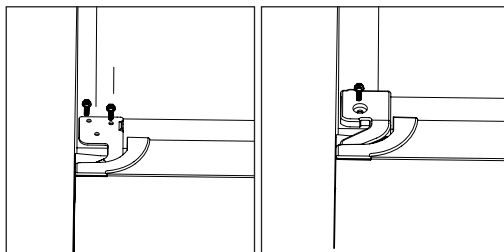

12. Připevněte kryt šroubu.

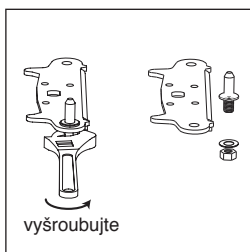

INSTALACE

ZADNÍ ROZPĚRKA

Přišroubujte zadní rozpěrky na zadní stranu spotřebiče.

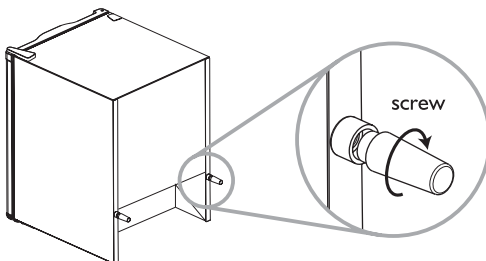

POŽADAVEK NA PROSTOR

- Ponechte dostatečný prostor pro otevření dveří.
- Ponechte alespoň 50mm mezeru po obou stranách.

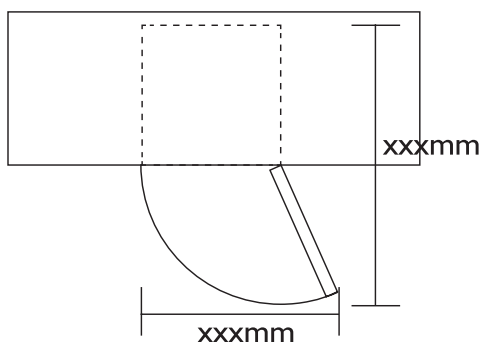

VYROVNÁNÍ SPOTŘEBIČE

Vyrovnání spotřebiče provedte nastavením dvou nožiček na přední straně spotřebiče.

Pokud není spotřebič vyrovnaný, dveře a magnetické těsnění se nebudou řádně krýt.

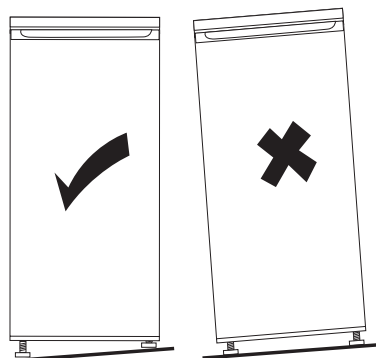

BEZPEČNOSTNÉ POKYNY

JE ICH DÔLEŽITÉ PREČITAŤ A DODRŽIAVAŤ

Pred používaním spotrebiča si starostlivo prečítajte tieto pokyny. Pre budúce použitie ich majte vždy poruke. Dôležité bezpečnostné varovania, ktoré je potrebné neustále dodržiavať, sa nachádzajú v týchto pokynoch aj na samotnom spotrebiči. Výrobca sa zrieka akejkoľvek zodpovednosti za nedodržanie týchto bezpečnostných pokynov, za nesprávne používanie spotrebiča alebo nesprávne nastavenie ovládacích prvkov.

BEZPEČNOSTNÉ VAROVANIA

Veľmi malé (0 – 3 roky) a malé deti (3 – 8 rokov) by sa bez neustáleho dohľadu nemali k tomuto spotrebiču približovať.

Deti nad 8 rokov a osoby so zníženými fyzickými, sensorickými alebo mentálnymi schopnosťami, či nedostatkom skúseností a znalostí môžu tento spotrebič používať iba pod dohľadom, alebo ak im boli poskytnuté pokyny o bezpečnom používaní a zároveň rozumejú s tým spojeným rizikám.

Deti sa so spotrebičom nesmú hrať. Čistenie a používateľská údržba sa musí vykonávať bez prítomnosti detí.

POVOLENÉ POUŽÍVANIE

Tento spotrebič slúži výhradne na domáce použitie (nie profesionálne). Spotrebič nepoužívajte vo vonkajšom prostredí.

Neskladujte v ňom výbušné ani horľavé látky, ako sú napríklad plechovky s aerosólom. Do spotrebiča, či v jeho blízkosti neumiestňujte ani nepoužívajte benzín či iné horľavé materiály. V prípade náhodného zapnutia by mohol nastať požiar.

UPOZORNENIE: Spotrebič nie je určený na použitie s externým časovačom či samostatným diaľkovým systémom ovládania. Tento spotrebič je určený na používanie v domácnostiach a:

- v kuchynkách pre zamestnancov v obchodoch, kanceláriách a na iných pracoviskách;
- na farmách a pre klientov v hoteloch, motelloch a iných ubytovacích zariadeniach;
- v ubytovacích zariadeniach

s raňajkami;

- pri cateringu a inom nekomerčnom použití.

Žiarovka používaní v spotrebiči je špeciálne navrhnutá pre domáce spotrebiče, a nie je vhodná na všeobecné osvetľovanie obydľia (Nariadenie ES 244/2009). Tento spotrebič je určený na činnosť v prostredíach, kde sa teplota musí nachádzať v nasledujúcom rozsahu podľa klimatickej triedy uvedenej na štítku s technickými údajmi. Ak

spotrebič necháte dlho pri teplote vyššej alebo nižšej ako je teplota uvedená v určenom intervale, jeho činnosť by tým mohla byť narušená.

Klim. trieda tepl. ok. prostr. (°C)

SN od 10 do 32

N od 16 do 32

ST od 16 do 38

T od 16 do 43

Tento spotrebič neobsahuje CFC. Chladiaci okruh obsahuje R600a (HC).

Spotrebiče s izobutánom (R600a): izobután je prírodný plyn bez škodlivých vplyvov na životné prostredie, no zápalný.

Preto je nevyhnutné uistiť sa, či rúrky chladiaceho okruhu nie sú poškodené. V prípade poškodenia rúrok zvýšte pozornosť pri vyprázdňovaní chladiaceho okruhu.

VAROVANIE: Nepoškodujte rúrky chladiaceho okruhu spotrebiča.

VAROVANIE: Vetracie otvory na telese spotrebiča alebo na vstavanej konštrukcii nesmú byť upchaté.

VAROVANIE: Na urýchlenie rozmrazovania nepoužívajte mechanické nástroje, elektrické zariadenia ani chemické prípravky, ak ich neodporučil výrobca.

VAROVANIE: Vnútri spotrebiča nepoužívajte ani neskladujte elektrické zariadenia, ktoré sa odlišujú od typov povolených výrobcom.

VAROVANIE: Výrobníky ľadu alebo dávkovače vody, ktoré nie sú priamo pripojené k rozvodu vody, sa musia plniť výhradne pitnou vodou.

VAROVANIE: Automatické výrobníky ľadu alebo dávkovače vody sa musia pripojiť výhradne k prívodu pitnej vody s tlakom v potrubí medzi 0,17 až 0,81 MPa (1,7 až 8,1 bar).

Nepožívajte tekutinu (nie je jedovatá), ktorá je v zmrazovacích balíčkoch (pri niektorých modeloch). Nejedzte ľadové kocky ani nanuky ihneď potom, ako ich vyberiete z mraziaceho priestoru – hrozí nebezpečenstvo "studených" popálenín.

Pri produktoch, ktoré sú navrhnuté na použitie vzduchového filtra vnútri krytu ventilátora, by sa filter mal vždy pri prevádzke chladničky nachádzať na svojom mieste. V mraziacom priestore neskladujte kvapaliny v sklenených nádobách, pretože by mohli prasknúť. Ventilátor (ak je súčasťou výbavy) nezakrývajte potravinami.

Po umiestnení potravín skontrolujte, či sa dvierka priečinkov správne uzavreli. Skontrolujte najmä dvierka mrazničky.

Poškodené tesnenie je potrebné čo najskôr vymeniť.

Používajte chladiaci priestor iba na skladovanie čerstvých potravín a mraziaci priestor iba na skladovanie mrazených potravín, zmrazovanie čerstvých potravín a na prípravu ľadových kociek. Vyhýbajte sa skladovaniu nezabalených potravín tak, že budú v priamom kontakte s vnútornými povrchmi chladničky alebo mrazničky.

Spotrebič môže obsahovať špeciálne priečinky (priečinkov na čerstvé potraviny, priečinkov s nulovou teplotou,...).
V prípade, ak nie je v príručke ku

konkrétnemu produktu uvedené inak, možno ich vybrať, čo neovplyvní celkový výkon.
Ako nadúvadlo izolačnej peny sa používa horľavý plyn C-pentán.

INŠTALÁCIA

Inštaláciu a opravy smie vykonávať iba kvalifikovaný technik v súlade s pokynmi výrobcu a platnými vnútroštátnymi predpismi. Neopravujte ani nevymieňajte akúkoľvek časť spotrebiča, ak to nie je vyslovene uvedené v návode na obsluhu.

Deti nesmú vykonávať montážne úkony. Počas inštalácie deti nepúšťajte do blízkosti spotrebiča. Obalový materiál (plastové vrecia a pod.) musí byť uložený mimo dosahu detí, počas a aj po samotnej inštalácii.

Premiestňovanie a inštaláciu spotrebiča musia vykonávať aspoň dve osoby. Pri vybalovaní a inštalácii spotrebiča noste ochranné rukavice.

Dávajte pozor, aby ste pri premiestňovaní spotrebiča nepoškodili podlahu (napr. parkety).

Spotrebič inštalujte na podlahu alebo podpery, ktoré dokážu zniesť jeho hmotnosť na mieste, ktoré vyhovuje rozmermi a je vhodné na určené použitie.

Po rozbalení spotrebiča sa presvedčte, že sa počas prepravy nepoškodil. V prípade problémov sa obráťte na predajcu alebo na najbližšie stredisko popredajových služieb.

Pred akýmkoľvek inštalačným úkonom je potrebné spotrebič odpojiť z napájania.

Po inštalácii sa presvedčte, či spotrebič nestojí na prírodnom elektrickom kábli a či ho nemôže poškodiť

Aby sa zaručila správna ventilácia, nechajte po oboch bokoch a nad spotrebičom voľný priestor.

Vzdialenosť medzi zadnou stenou spotrebiča a stenou za spotrebičom má byť 50 mm, aby sa zabránilo prístupu k horúcim povrchom. Zmenšením tejto vzdialenosti sa zvyšuje energetická spotreba spotrebiča.

Spotrebič zapnite až po dokončení inštalácie.

Pred pripojením k elektrickej sieti počkajte aspoň dve hodiny, aby bol chladiaci okruh funkčný.

Dávajte pozor, aby spotrebič nestál v blízkosti tepelných zdrojov.

VAROVANIA SPOJENÉ S ELEKTRINOU

Aby bola inštalácia v súlade s platnými bezpečnostnými predpismi, je nutný vypínač všetkých pólov s minimálnym odstupom kontaktov 3 mm, pričom prístroj musí byť uzemnený.

Ak namontovaná vidlica nie je vhodná pre vašu sieťovú zásuvku, spojte sa s kvalifikovaným technikom.

Napájací kábel musí byť dostatočne dlhý na pripojenie spotrebiča až do elektrickej zásuvky. Neťahajte za napájací elektrický kábel.

Napájací kábel v prípade poškodenia vymeňte za rovnaký typ.

Napájací kábel smie vymieňať iba kvalifikovaný technik v súlade s pokynmi výrobcu a platnými bezpečnostnými nariadeniami.

Obráťte sa na autorizované servisné stredisko.

Ak vidlica pri spotrebičoch s namontovanou vidlicou nie je vhodná pre vašu sieťovú zásuvku, obráťte sa na kvalifikovaného technika.

Nepoužívajte predlžovačky, rozdvojky ani adaptéry.

Ak má spotrebič poškodené káble alebo vidlicu, ak nefunguje správne, spadol vám alebo sa inak poškodil, nepoužívajte ho. Kábel neumiestňujte v blízkosti horúcich povrchov.

Po dokončení inštalácie používateľ nesmie mať prístup k elektrickým súčastiam.

Spotrebiča sa nedotýkajte žiadnou vlhkou časťou svojho tela ani s ním nepracujte, ak ste naboso.

STAROSTLIVOSŤ A ÚDRŽBA

Pri čistení a údržbe noste ochranné rukavice.

Pred akýmkoľvek úkonom údržby je potrebné spotrebič odpojiť z napájania.

Nikdy nepoužívajte parné čistiace nástroje.

Na čistenie plastových dielov, vnútra a tesnenia dverí nepoužívajte abrazívne ani agresívne čističe, ako spreje na okná, drôtenky, horľavé kvapaliny, čistiace vosky, koncentrované prípravky ani čistiace prípravky s obsahom nafty. Nepoužívajte papierové obrúsky, drôtenky ani iné drsné čistiace prostriedky.

OCHRANA ŽIVOTNÉHO PROSTREDIA

LIKVIDÁCIA OBALOVÉHO MATERIÁLU

Obalový materiál možno recyklovať na 100 %, ako to potvrdzuje symbol recyklácie. ♻️. Z tohto dôvodu sa rôzne časti obalu musia likvidovať zodpovedne, v plnom súlade s platnými predpismi o likvidácii odpadov.

LIKVIDÁCIA DOMÁCICH SPOTREBIČOV

V prípade jeho likvidácie odrežte prívodný elektrický kábel, aby nebolo možné spotrebič znovu použiť. Odstráňte dvere a vyberte police (ak sú súčasťou výbavy), aby sa deti nemohli dostať ľahko do vnútra spotrebiča.

Tento spotrebič je vyrobený z recyklovateľných ♻️ alebo znovu použiteľných materiálov.

Zlikvidujte ho v súlade s miestnymi predpismi o likvidácii odpadov.

Podrobnejšie informácie o zaobchádzaní, zbere a recyklácii tohto spotrebiča dostanete na miestnom úrade, v zberných surovinách alebo v obchode, kde ste spotrebič zakúpili.

Tento spotrebič je označený v súlade s európskou smernicou 2012/19/ES o odpade z elektrických a elektronických zariadení – Waste Electrical and Electronic Equipment (WEEE).

Zabezpečením správnej likvidácie výrobku pomôžete predchádzať potenciálnym negatívnym vplyvom na životné prostredie a ľudské zdravie, ktoré by sa v inom prípade mohli vyskytnúť pri nevhodnom zaobchádzaní pri likvidácii tohto výrobku.

Symbol  umiestnený na produkte alebo dodanej dokumentácii označuje, že by sa nemal považovať za odpad z domácnosti, a preto by sa mal zaniest' do príslušného zberného dvora, kde sa recyklujú elektronické zariadenia.

RADY NA ÚSPORU ELEKTRICKEJ ENERGIE

Spotrebič nainštalujte v suchej a dobre odvetrávanej miestnosti na miesto vzdialené od akéhokoľvek tepelného zdroja (napr. radiátor, varič, a pod.). Umiestnite ho na miesto, ktoré nie je vystavené priamemu slnku. V prípade potreby použite izolačný panel.

Aby sa zabezpečila dostatočná ventilácia, postupujte podľa inštalčných pokynov. Nedostatočná ventilácia v zadnej časti spotrebiča má za následok zvýšenú energetickú spotrebu a menšiu účinnosť chladenia.

Vnútorne teploty spotrebiča môže ovplyvňovať teplota prostredia, frekvencia otvárania dverí, ako aj umiestnenie spotrebiča. Teplotu treba nastaviť vzhľadom na tieto faktory. Dvere otvárajte minimálne.

Pri rozmrazovaní mrazených produktov ich vložte do chladničky. Nízka teplota mrazených produktov chladí potraviny v chladničke.

Pred vložením potravín a nápojov do spotrebiča ich nechajte vychladnúť.

Poloha policičiek v chladničke nemá vplyv na účinné využitie energie. Potraviny by ste mali do policičiek ukladať tak, aby sa zabezpečilo správne prúdenie vzduchu (potraviny by sa navzájom nemali dotýkať, pričom je potrebné zachovať priestor medzi potravinou a zadnou stenou).

Mraziacu kapacitu možno zvýšiť vybratím košov (ak sú súčasťou výrobku), policičky Stop Frost. Spotreba energie zostane nezmenená. Produkty s vysokou energetickou triedou sú vybavené účinnými motormi, ktoré umožňujú dlhšiu prevádzku, no ich spotreba energie je nižšia.

Netrápte sa tým, že motor bude bežať dlhšie.

VYHLÁSENIE O ZHODE

Tento spotrebič bol navrhnutý, vyrobený a dodaný v súlade s požiadavkami európskych smerníc:

LVD 201/35/EÚ, EMC 2014/30/EÚ a RoHS 2011/65/EÚ.

Tento spotrebič bol navrhnutý, vyrobený a dodaný v súlade s požiadavkami európskych smerníc v súvislosti s ekodizajnom a označovaním energetických požiadaviek: 2009/125/ES a 2010/30/EÚ.

PREHL'AD

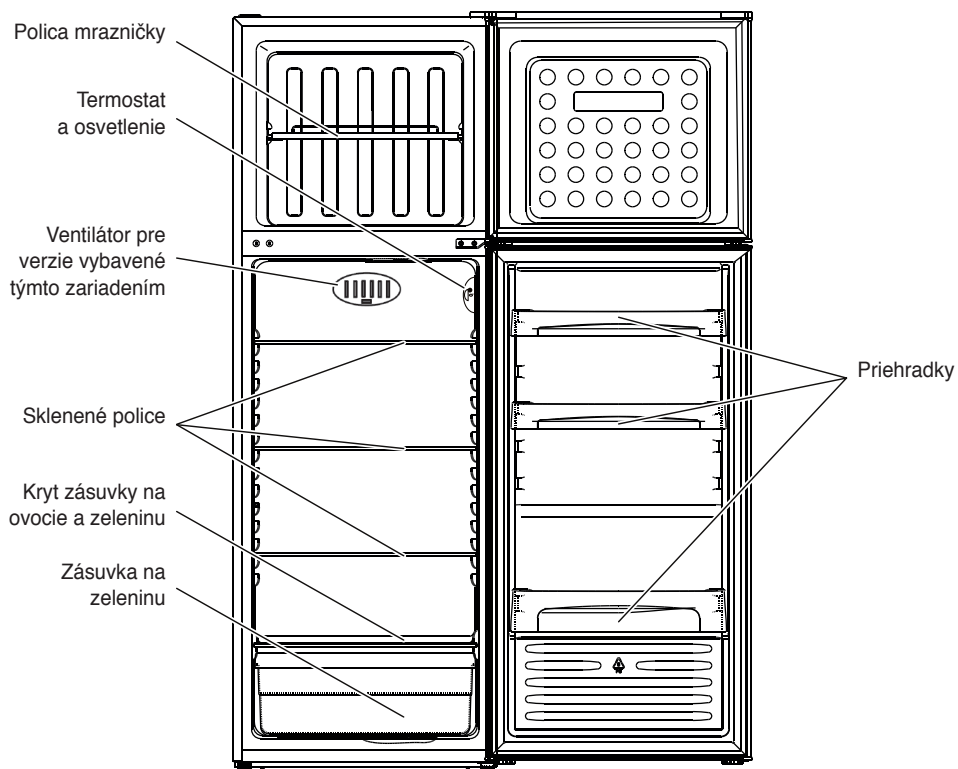

Tento obrázok je iba ilustračný. Pre podrobnejšiu predstavu si prezrite svoj spotrebič.

AKO POUŽÍVAŤ CHLADIACI PRIESTOR

Tento spotrebič je chladnička s oddelením označeným  hviezdíčkami

Rozmrazovanie chladiaceho priestoru je úplne automatické.

Uvedenie chladničky do prevádzky

Spotrebič zapojte do elektrickej siete.

Termostat umožňuje regulovať teplotu oboch priestorov: chladničky aj mrazničky.

Ako nastaviť teplotu v priestoroch:

1. Na zabezpečenie správnej funkcie a najlepšej kvality skladovaných potravín **vám odporúčame nastaviť termostat podľa údajov priloženého listu popisu výrobu.**

2. Teplotu chladiaceho priestoru zmeníte nastavením ovládacieho gombíka termostatu na:

- **najnižšie/MIN** – čísla pre **NAJMEJ CHLADNÉ** vnútorné teploty;
- **najvyššie/MAX** – čísla pre **CHLADNEJŠIE** vnútorné teploty.

Termostat v polohe 0: nepoužíva sa, nesvieti.

3. Stlačením príslušného tlačidla (**obr. G**) aktivujete funkciu proti kondenzácii vody.

Poznámka:

Vnútorná teplota spotrebiča závisí od teploty vzduchu v miestnosti, frekvencie otvárania dverí a umiestnenia spotrebiča. Gombík termostatu nastavte s ohľadom na tieto vplyvy.

Ako uchovávať potraviny v chladiacom priestore

Uložte potraviny, ako je to znázornené na obrázku vedľa.

- A. Varené jedlá
- B. Ryby, mäso
- C. Ovocie a zelenina
- D. Fľaše
- E. Vajčička
- F. Maslo, mliečne výrobky, syr

Poznámka:

- Priestor medzi policami a zadnou stenou chladiaceho priestoru musí zostať voľný, aby bolo zaručené voľné prúdenie vzduchu.
- Jedlá ukladajte tak, aby sa nedotýkali priamo zadnej steny chladiaceho priestoru.
- Do chladničky nekladajte horúce jedlá.
- Tekutiny skladujte v uzavretých nádobách.
- Pri skladovaní zeleniny s vyšším obsahom vody sa môže na zásuvke na zeleninu objaviť kondenzácia. Na správne fungovanie spotrebiča to nebude mať žiadny vplyv.

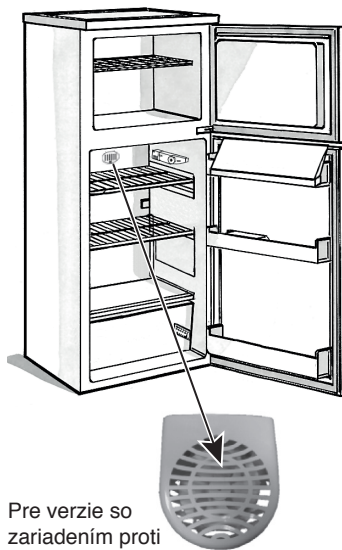

Pre verzie so zariadením proti kondenzácii vody

obr. G

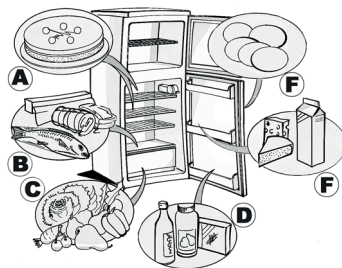

AKO POUŽÍVAŤ PRIESTOR MRAZNIČKY

Mraznička má ******* hviezdíčiek.

V tomto priestore môžete uskladňovať mrazené potraviny po dobu skladovania uvedenú na ich obale. Okrem toho slúži aj na zmrazovanie čerstvých potravín, ak ich uložíte priamo na rošt v hornej časti. Potraviny už zmrazené uložte do spodnej časti mraziaceho priestoru tak, aby sa nedotýkali potravín určených na zmrazenie.

Množstvo čerstvých potravín, ktoré sa môžu zmraziť za 24 hodín sa uvádza na typovom štítku.

Dôležité:

Pred zmrazovaním zabaľte a utesnite čerstvé potraviny do:

- hliníkovej fólie, plastovej fólie, vzduchotesných a vodotesných plastových vreciek, uzavretých polyetylénových nádob a osobitných zmrazovacích nádob.
- Teplota v mraziacom priestore sa udržiava na správnej úrovni pre skladovanie mrazených potravín aj počas kratších výpadkov elektrického prúdu. Napriek tomu Vám odporúčame počas výpadku prúdu dvere neotvárať.

Dôležité:

Priložená tabuľka zobrazuje odporúčané maximálne časy skladovania zmrazených čerstvých potravín.

Pri nákupe mrazených potravinárskych výrobkov skontrolujte, či:

- Uistite sa, že obal nie je nepoškodený (mrazené potraviny by sa v poškodenom obale mohli znehodnotiť). Ak je obal vydutý alebo sú na ňom vlhké škvrny, je to príznakom nevhodného uchovávanania a možného čiastočného rozmrazenia potravín počas skladovania.
- Pri nákupe si nechávajte nákup mrazených potravín na koniec a dopravujte ich v tepelne izolačných vreckách.
- Uložte ich do mrazničky ihneď po príchode domov.
- Ak sa potraviny rozmrazili, hoci iba čiastočne, nezmrazujte ich znova. Spotrebujte ich do 24 hodín.
- Potraviny nevystavujte zmenám teploty. Dodržiavajte dátum spotreby uvedený na obale.
- Vždy sa riaďte pokynmi pre skladovanie mrazených potravín, ktoré sú uvedené na obale.

Príprava ľadových kociek

Naplňte misku na ľad do 3/4 vodou, prikryte ju dodávaným vekom a vložte ju na dno mraziaceho priestoru.

Ak sa nádobka na ľad primrazila ku dnu, nepoužívajte na jej uvoľnenie ostré alebo špicaté predmety.

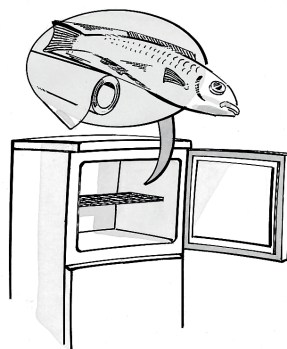

MESIACE	POTRAVINY
1-3	
4-7	
8-12	

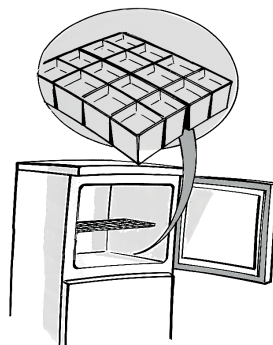

AKO MRAZNIČKU ROZMRAZOVAŤ A ČISTIŤ

Odporúčame vám mraziaci priestor rozmrazovať 1 alebo 2-krát ročne alebo keď námraza na stenách dosiahla hrúbku približne 3 mm. Ak je to možné, mrazičku rozmrazujte vtedy, keď je takmer prázdna.

1. Vyberte potraviny z mraziaceho priestoru, zabaľte ich do novin a uložte ich spoločne na studené miesto alebo do prenosnej chladničky.
2. Odpojte spotrebič od elektrickej siete.
3. Dvere nechajte otvorené, aby sa námraza mohla roztopiť.
4. Odstráňte vodu, ktorá sa po rozmrazovaní nahromadila na dne priestoru
5. Vyčistite vnútro špongiou namočenou vo vlažnej vode s neutrálnym čistiacim prostriedkom.

Nepoužívajte abrazívne čistiace prostriedky.

6. Vnútro starostlivo opláchnite a osušte.

Poznámka: Aby ste nespôsobili nenapraviteľné škody, nepoužívajte na odstránenie ľadu špicaté alebo ostré predmety, ani vnútro nezohrievajte.

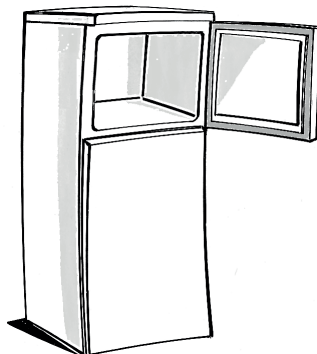

AKO ČISTIŤ CHLADIACI PRIESTOR

Chladiaci priestor pravidelne čistite

Rozmrazovanie chladiaceho priestoru je úplne automatické.

Kvapky vody na zadnej stene chladiaceho priestoru sú znakom prebiehajúceho periodického automatického cyklu odmrazovania.

Rozmrazená voda sa odvádza do odtokového otvoru a do nádoby, odkiaľ sa odparuje.

Pred každou údržbou alebo čistením spotrebiča odpojte spotrebič z elektrickej siete

- Používajte špongiu s vlažnou vodou a neutrálny čistiaci prostriedok.
- Vnútro opláchnite a vysušte mäkkou handričkou.

Nepoužívajte abrazívne čistiace prostriedky.

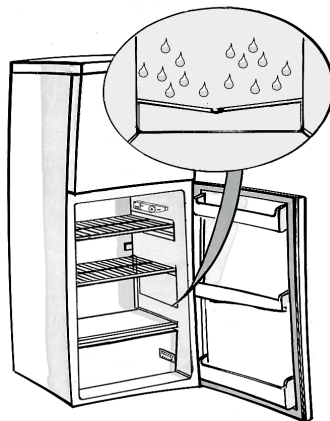

STAROSTLIVOSŤ A ÚDRŽBA

Dovolenkový režim

1. Úplne vyprázdňte chladiaci a mraziaci priestor
2. Spotrebič odpojte od elektrickej siete.
3. Rozmrazte mraziaci priestor, vyčistite a osušte oba priestory
4. Nechajte dveria otvorené, aby sa predišlo vzniku nepríjemných zápachov



PRÍRUČKA NA ODSTRAŇOVANIE PROBLÉMOV

1. Spotrebič nefunguje.

- Bola prerušená dodávka elektriny?
- Je zástrčka riadne zasunutá v sieťovej zásuvke?
- Je dvojpólový spínač zapnutý?
- Nie je vypálená poisťka?
- Je napájací kábel v bezchybnom stave?
- Nie je termostat v polohe 0 (Stop)?

2. Vnútrná teplota nie je dostatočne nízka.

- Sú dvere dobre zatvorené?
- Nie je spotrebič umiestnený blízko tepelného zdroja?
- Je termostat v správnej polohe?
- Nie sú zakryté vetracie mriežky?

3. Teplota je príliš nízka

- Je termostat v správnej polohe?

4. Na dne chladničky je voda.

- Nie je upchatý odtokový otvor na rozmrazenú vodu?

5. Vnútrné svetlo nesvieti.

- Vykonajte kontroly ako pri probléme č. 1 a potom
- Spotrebič odpojte od elektrickej siete. Aby ste mali prístup k žiarovke, pozrite pokyny a nákres na priloženej tabuľke
 - Skontrolujte a podľa potreby vymeňte žiarovku za novú. Nesmie mať max. výkon vyšší ako 15W

6. Nadmerná tvorba ľadu v mraziacom priestore

- Sú dvere dobre zatvorené?
- Nebránia skladované potraviny správne zatvoreniu dverí?

Pozor:

- Predná strana spotrebiča môže byť horúca. Zabraňuje to tvorbe kondenzácie, a preto nejde o poruchu.
- Bublanie a pískanie spôsobené expanziou v chladiacom okruhu je normálne.

POPREDAJOVÉ SLUŽBY

Skôr ako zavoláte servis:

1. Presvedčte sa, či problém nedokázate vyriešiť sami podľa pokynov v časti „Príručka na odstraňovanie problémov“.
2. Spotrebič znovu zapnite a presvedčte sa, či problém naďalej pretrváva. Ak problém pretrváva aj naďalej, spotrebič opäť vypnite a pred opakovaným zapnutím počkajte jednu hodinu.
3. Ak problém pretrváva aj naďalej, zavolajte servis.

Uveďte tieto informácie:

- druh problému,
- model spotrebiča,

- servisné číslo (číslo uvedené po slove SERVICE na výrobnom štítku nachádzajúcom sa vnútri spotrebiča),
- vašu celú adresu,
- vaše telefónne číslo a smerový kód.

SERVICE 0000 000 00000



Poznámka

Smer otvárania dverí možno zmeniť. Ak túto operáciu vykoná popredajový servis, nevzťahuje sa naň záruka.

ZMENA SMERU OTVÁRANIA DVERÍ

Potrebné nástroje: Křížový skrutkovač, plochý skrutkovač, šesťhranný kľúč.

- Skontrolujte, že je spotrebič prázdny a odpojený zo siete.
- Aby bolo dvere možné vybrať, je potrebné spotrebič nakloniť smerom dozadu. Spotrebič by ste mali umiestniť na niečo pevné, aby sa vám pri zmene smeru otvárania dverí nepošmykol.
- Všetky demontované súčasti je potrebné uchovať do opätovnej montáže dverí.
- Spotrebič neumiestňujte ležmo, pretože to môže poškodiť systém chladenia.
- Počas montáže sa odporúča, aby so spotrebičom manipulovali 2 osoby.

1. Odskrutkujte kryt horného závesu a následne horný záves odskrutkujte.
Potom vyberte horné dvierka a položte ich na mäkkú podložku, čím zabránite poškrabaniu a poškodeniu.

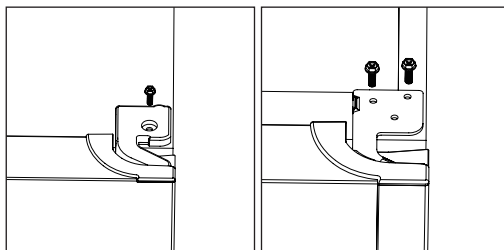

2. Pomocou skrutkovača vyberte kolík a otočte konzolu závesu. Následne kolík znova vložte do konzoly závesu.

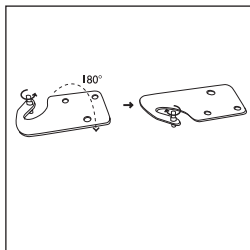

3. Demontujte kryt skrutky na ľavej hornej strane.

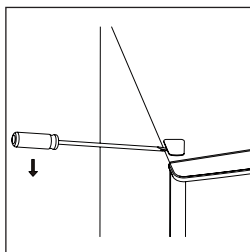

4. Odskrutkujte stredný záves.

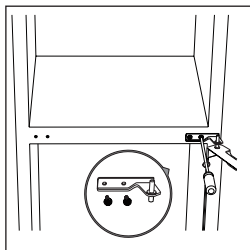

5. Presuňte kryt otvoru na záves spodných dverí na druhú stranu. Potom vyberte spodné dvierka a položte ich na mäkkú podložku, čím zabránite ich poškrabaniu.

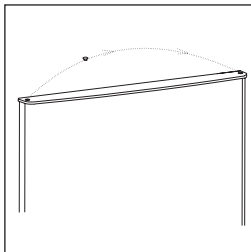

6. Presuňte kryty otvorov závesov z ľavej na pravú stranu.

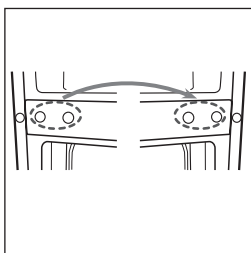

7. Odskrutkujte spodný záves. Následne z oboch strán demontujte upraviteľné nožičky.

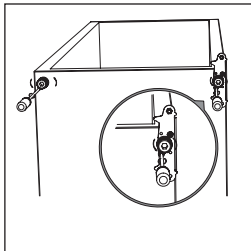

8. Odskrutkujte a demontujte kolík spodného závesu, otočte konzolu a následne kolík vráťte späť.

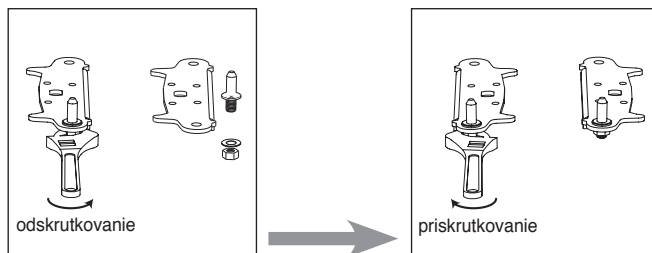

9. Konzolu spodného závesu znovu namontujte spolu s kolíkom závesu. Znovu namontujte obidve upraviteľné nožičky. Spodné dverka umiestnite do správnej polohy.

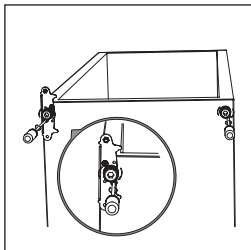

10. Stredný záves otočte o 180 stupňov a potom ho presuňte vľavo do správnej polohy. Založte kolík stredného závesu do horného otvoru spodných dverí a následne utiahnite skrutky.

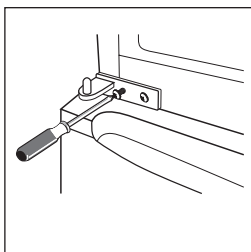

11. Vráťte horné dverka na svoje miesto. Skontrolujte vodorovné a vertikálne zarovnanie dverí a či tesnenie dobre prilieha na všetkých stranách, až potom úplne dotiahnite spodný záves. Následne upevnite horný záves a zaskrutkujte ho k hornej časti spotrebiča. Potom upevnite kryt závesu (v balíčku s príslušenstvom) pomocou skrutky.

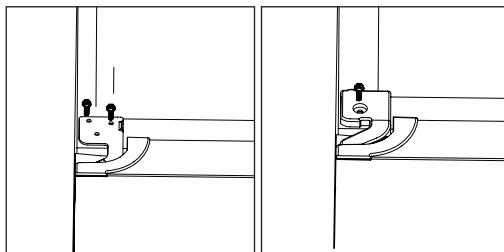

12. Vložte kryt skrutky.

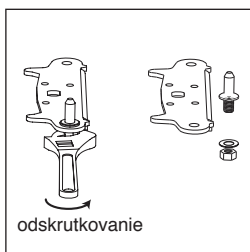

INŠTALÁCIA

ZADNÁ ROZPERA

Naskrutkujte zadné rozpery v zadnej časti spotrebiča.

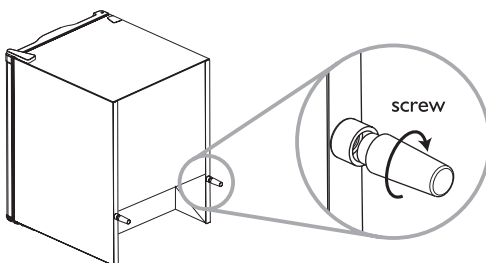

POŽIADAVKY NA PRIESTOR

- Zabezpečte dostatok miesta na otváranie dverí.
- Po stranách zabezpečte priestor aspoň 50 mm.

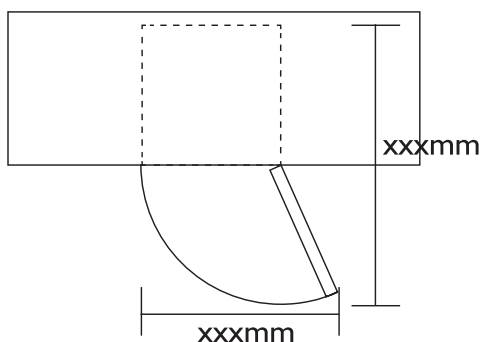

VYROVNANIE SPOTREBIČA

Spotrebič vyrovnajte pomocou dvoch vyrovnávacích nožičiek v prednej časti spotrebiča.

Ak spotrebič nebude vyrovnaný, nebudú dvierka a magnetické tesnenia správne utesnené.

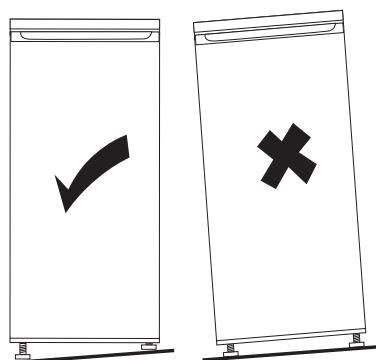

BIZTONSÁGI UTASÍTÁSOK

FONTOS, HOGY ELOLVASSA ÉS SZEM ELŐTT TARTSA

A készülék használata előtt gondosan olvassa el ezeket a biztonsági utasításokat.

Tartsa ezeket kéznél későbbi felhasználásra. Ezek az utasítások és maga a készülék fontos biztonsági figyelmeztetéseket nyújtanak, amelyeket mindenkor figyelembe kell venni. A gyártó elhárít minden felelősséget a jelen biztonsági utasítások betartásának elmulasztása, a készülék nem rendeltetésszerű használata, illetve a kezelőszervek helytelen beállítása esetén.

BIZTONSÁGI FIGYELMEZTETÉSEK

A nagyon kicsi (0-3 éves) és a kisgyermeket (3-8 éves) távol kell tartani a készüléktől, hacsak nincsenek folyamatos felügyelet alatt.

A készüléket a legalább 8 éves vagy annál idősebb gyermekek és csökkent fizikai, érzékszervi vagy szellemi képességű, illetve tapasztalatlan vagy nem eléggé informált személyek csak abban az esetben használhatják, ha számukra felügyeletet és útmutatást biztosítanak a biztonságos használatot illetően, és megértik a kapcsolódó kockázatokat.

Gyermekek nem játszhatnak a készülékkel. A tisztítást és a felhasználói karbantartást nem végezhetik gyermekek felügyelet nélkül.

MEGEGEDETT HASZNÁLAT

A jelen készülék kizárólag háztartási célra szolgál, nem professzionális felhasználásra.

Ne használja a készüléket a szabadban.

Ne tároljon robbanásveszélyes vagy gyúlékony anyagokat (például aeroszolos palackot), illetve ne tartson vagy használjon benzint vagy más gyúlékony anyagokat a készülékben vagy a közelében: tűz keletkezhet, ha a készüléket véletlenül bekapcsolják.

FIGYELEM: Kialakításából adódóan a készülék működtetése nem lehetséges külső időzítő szerkezet vagy külön távvezérlő rendszer útján. Ezt a készüléket arra szánták, hogy felhasználása háztartási és hasonló alkalmazásokra történjen, mint például:

- üzletek, irodák és/vagy egyéb munkahelyi környezetek személyzeti konyhaterében;
- gazdaságokban, valamint

hotelekben, motelekben és egyéb szálláshelyeken a vendégek általi használatra;

- fizetővendéglátó környezetekben;
- catering és hasonló nem lakossági alkalmazásokban.

A készülék belsejében használt izzó kifejezetten háztartási készülékekhez van tervezve, és nem alkalmas a lakáson belüli általános helyiségvilágításra (244/2009 sz. EK rendelet).

A készülék az alábbi környezeti hőmérséklet-tartományokban üzemeltethető, az adattáblán jelzett klimatikus osztálynak megfelelően. Lehetséges, hogy a készülék nem működik megfelelően, ha hosszabb ideig a megadott tartományon kívül eső hőmérsékletnek van kitéve.

Klimatikus osztály Körny. hőm. (°C)

SN 10 és 32 között

N 16 és 32 között

ST 16 és 38 között

T 16 és 43 között

A készülék nem tartalmaz CFC-eket. A hűtőkör R600a-t (HC) tartalmaz.

Az izobutánt (R600a) tartalmazó készülékekhez:

az izobután egy környezeti khatások nélküli természetes, de tűzveszélyes gáz.

Ezért győződjön meg arról, hogy nem sérültek-e a hűtőkör csövei.

Gyakoroljon speciális figyelmet, amennyiben a sérült csövek leürítik a hűtőkört.

VIGYÁZAT: Tilos a készülék hűtőkörének csöveit megrongálni.

VIGYÁZAT: Tartsa a szellőzőnyílásokat a készülékházon vagy a beépített szerkezetben akadályoktól mentesen.

VIGYÁZAT: Tilos a gyártó által ajánlottaktól eltérő mechanikus, elektromos vagy vegyi eszközöket alkalmazni a leolvasztási folyamat meggyorsításához.

VIGYÁZAT: Ne használjon vagy helyezzen el elektromos eszközöket a készülék rekeszeibe, ha azok nem olyan típusúak, mint amit a gyártó kifejezetten engedélyezett.

VIGYÁZAT: A vízvezetékre nem közvetlenül csatlakoztatott jégkockakészítőket és/vagy vízadagolókat kizárólag ivóvízzel szabad feltölteni

VIGYÁZAT: Az automata jégkockakészítőket és/vagy vízadagolókat csak ivóvizet szolgáltató vízhálózatra szabad csatlakoztatni, amelynek hálózati víznyomása 0,17 és 0,81 Mpa (1,7 és 8,1 bar) között van.

Tilos lenyelni a jégakkukban (ha van) található (nem mérgező) folyadékot. A sérülések elkerülése érdekében a fagyasztóból kivett jégkockákat, illetve jégdarabokat ne fogyassza azonnal. Azon termékek esetében, amelyek úgy vannak kialakítva, hogy légszűrőt használnak egy hozzáférhető ventilátorburkolaton belül, a szűrőnek mindig a helyén kell lennie, amikor a hűtőszekrény üzemel.

A fagyasztótérben semmilyen folyadékot ne tároljon üvegedényekben, mert azok eltörhetnek.

Ne akadályozza a ventilátort (ha van) élelmiszerekkel.

Miután behelyezte az élelmiszert, ellenőrizze, hogy a rekeszek ajtajai, különösen pedig a fagyasztó ajtaja, megfelelően záródnak-e.

A sérült tömítést a lehető leghamarabb ki kell cserélni.

A hűtőtér kizárólag friss élelmiszerek tárolására, a fagyasztótér pedig kizárólag fagyasztott élelmiszerek tárolására, friss élelmiszerek lefagyasztására és jégkockák előállítására használható.

Kerülje a becsomagolatlan élelmiszerek tárolását oly módon,

hogy azok közvetlenül érintkeznek a hűtőszekrény vagy a fagyasztótér belső felületeivel.

A készülékek rendelkezhetnek speciális rekeszekkel (friss élelmiszerek tárolására szolgáló rekesz, nulla fokos doboz...).

Amennyiben nincs eltérően

meghatározva a termék saját kézikönyvében, ezek az egyenértékű teljesítmény fenntartása mellett eltávolíthatók.

A ciklopenton gázképző anyagként van használatban a szigetelőhabban, és ez egy tűzveszélyes gáz.

ÜZEMBE HELYEZÉS

A készülék üzembe helyezését és javítását szakembernek kell végeznie a gyártó utasításaival és a helyi biztonsági előírásokkal összhangban. Ne javítsa meg, illetve ne cserélje ki a készülék semmilyen alkatrészét, hacsak az a művelet nem szerepel kifejezetten a felhasználói kézikönyvben.

Gyermekek nem végezhetik az üzembe helyezési műveleteket. Tartsa távol a gyermekeket az üzembe helyezés során. A csomagolóanyagot (műanyag fólia, polisztirol elemek stb.) gyermekektől távol kell tartani az üzembe helyezés alatt és azt követően.

A készülék mozgatását és üzembe helyezését két vagy több személynek kell végeznie. Használjon védőkesztyűt a készülék kicsomagolásakor és üzembe helyezésekor.

A készülék mozgatása során ügyelni kell a padló (pl. parketta) sérülésének elkerülésére.

A készülék üzembe helyezését olyan padlón vagy tartón végezze, amely elég erős ahhoz, hogy elbírja a súlyát, illetve a készülék méreteihez és alkalmazásához megfelelő környezetben végezze.

A készülék kicsomagolása után ellenőrizze, hogy a szállítás során nem sérült-e meg. Problémák esetén vegye fel a kapcsolatot a kereskedővel vagy a legközelebbi vevőszolgálattal.

A készüléket le kell választani az elektromos táphálózatról bármilyen üzembe helyezési művelet előtt.

Az üzembe helyezés során győződjön meg arról, hogy a készülék miatt nem sérül-e a hálózati zsinór.

A megfelelő szellőzés biztosítása érdekében mindkét oldalon és a készülék fölött is hagyjon egy kis térközt.

A készülék hátoldala és a készülék mögötti fal közötti távolság 50 mm legyen, hogy elkerülje a forró felületekhez való hozzáférést. Ennek a térköznek a csökkentése növeli a termék energiafogyasztását.

Csak akkor aktiválja a készüléket, amikor az üzembe helyezés befejeződött.

A készülék bekapcsolása előtt legalább két órát kell várni annak érdekében, hogy a hűtőrendszer tökéletes hatásfokkal működjön.

Ügyeljen arra, hogy a készülék közelében ne legyen hőforrás.

ELEKTROMOS FIGYELMEZTETÉSEK

Az érvényes biztonsági előírásoknak való megfelelés érdekében a beszerelésnél legalább 3 mm-es érintkezőtávolságú többpólusú kapcsoló használata szükséges, és a készüléket földelni kell.

Ha a felszerelt dugasz a hálózati aljzatához nem alkalmas, kérjük, forduljon egy szakképzett technikushoz.

A hálózati tápkábelnek elég hosszúnak kell lennie ahhoz, hogy a készüléket - miután a helyére beszerelték - a hálózati tápellátáshoz csatlakoztassa. Ne húzza a hálózati tápkábelt.

Ha a hálózati kábel sérült, cserélje ki egy ugyanolyan kábellel.

A hálózati tápkábel cseréjét szakembernek kell végeznie a gyártó utasításaival és a hatályos biztonsági előírásokkal összhangban.

Forduljon a hivatalos szervizközpontoz.

Dugasszal felszerelt készülékek esetén, ha a dugasz nem megfelelő a hálózati aljzathoz, vegye fel a kapcsolatot egy szakemberrel.

Ne használjon hosszabbító vezetékeket, elosztókat vagy adaptereket.

Ne használja a készüléket akkor, ha a hálózati tápkábel vagy a villásdugó sérült, továbbá ha a készülék nem működik megfelelően, vagy ha megsérült vagy leesett. A hálózati tápkábelt ne helyezze meleg felületek közelébe.

A üzembe helyezést követően az elektromos alkatrészeknek hozzáférhetetlennek kell lenniük a felhasználó számára.

Ne érjen a készülékhez semmilyen nedves testrészével, és ne használja meztláb.

TISZTÍTÁS ÉS KARBANTARTÁS

Viseljen védőkesztyűt tisztítás és karbantartás során.

A készüléket le kell választani az elektromos táphálózatról bármilyen karbantartási művelet előtt.

Soha ne használjon gőznyomással működő tisztítókészüléket.

Ne használjon dörzshatású vagy súroló tisztítószeret, mint például ablaktisztító sprayk, súrolószer, tűzveszélyes folyadékok, tisztítóviaszok, mosószer-koncentrátumok, fehérítők vagy kőolajtermékeket tartalmazó tisztítószeret műanyag alkatrészek, belső és ajtóbéléseken vagy tömítéseken. Ne használjon papírtörülközőket, dörzspárnákat vagy más érdes felületű tisztítóeszközöket.

KÖRNYEZETVÉDELMI TANÁCSOK

A CSOMAGOLÓANYAG HULLADÉKBA HELYEZÉSE

A csomagolóanyag 100%-ban újrahasznosítható, és el van látva az újrahasznosítás jelével. ♻️
A csomagolás különféle részeinek hulladékba helyezését ezért felelősségteljesen és a hulladékok elhelyezését szabályozó helyi rendelkezésekkel teljes összhangban végezze.

A HÁZTARTÁSI KÉSZÜLÉKEK KISELEJTÉZÉSE

Kiselejtezőskor a hálózati zsinór elvágásával tegye a készüléket használhatatlanná, valamint szerelje le az ajtókat és a polcokat is (ha vannak), hogy a gyerekek ne mehessenek be könnyen a készülék belsejébe.

Ez a készülék újrahasznosítható ♻️ vagy újrafelhasználható anyagok felhasználásával készült.

Leselejtezőskor a helyi hulladékelhelyezési szabályokkal összhangban járjon el.

A háztartási elektromos készülékek kezelésével, visszanyerésével vagy újrahasznosításával kapcsolatban az illetékes helyi hatóság, a háztartási hulladékgyűjtő szolgálat vagy a készüléket értékesítő bolt tud bővebb tájékoztatást adni.

A készüléken található jelzés megfelel az elektromos és elektronikus berendezések hulladékairól szóló 2012/19/EU európai irányelvben (WEEE) foglalt előírásoknak. A hulladékká vált készülék szabályszerű elhelyezésével Ön segít elkerülni a környezettel és az emberi egészséggel kapcsolatos azon esetleges negatív következményeket, amelyeket a termék nem megfelelő hulladékké kezelése egyébként okozhatna. A terméken vagy a kísérő dokumentációban

lévő  szimbólum azt jelzi, hogy ezt a terméket nem szabad háztartási hulladékként kezelni, hanem el kell szállítani az elektromos és elektronikus berendezések újrahasznosítását végző megfelelő gyűjtőpontra.

ENERGIATAKARÉKOSSÁGI TANÁCSOK

A készüléket száraz, jól szellőztetett helyiségben, hőforrásoktól (pl. radiátor, tűzhely stb.) távol és közvetlen napfénynek nem kitett helyen helyezze üzembe. Szükség esetén használjon szigetelő-lemezt.

A megfelelő szellőzés biztosítása érdekében kövesse az üzembe helyezési utasításokat. Az elégtelen szellőzés a készülék hátlapjánál megnöveli az energiafelhasználást, csökkenti a hűtési hatékonyságot.

A készülék belső hőmérsékletét befolyásolhatja a környezeti hőmérséklet, az ajtónyitások gyakorisága, valamint a készülék elhelyezése. A hőmérséklet-beállításnak számításba kell vennie ezeket a tényezőket.

Csökkentse a minimálisra az ajtónyitásokat. Amikor fagyasztott élelmiszert olvaszt ki, helyezze azt a hűtőszekrénybe. A fagyasztott termékek alacsony hőmérséklete lehűti a hűtőszekrényben lévő élelmiszereket. Hagyja, hogy a meleg ételek és italok lehűljenek, mielőtt a készülékbe helyezné azokat.

A polcok elhelyezési a hűtőszekrényben nincs hatással az energiafelhasználás hatékonyságára. Az élelmiszert úgy helyezze el a polcokon, hogy biztosítsa a levegő megfelelő keringését (az élelmiszerek ne érjenek egymáshoz, és tartson némi távolságot az élelmiszerek és a hátsó fal között).

A kosarak és – ha van – a Stop Frost polc eltávolításával növelni lehet a fagyasztott élelmiszerek tárolási kapacitását, miközben ugyanolyan energiafogyasztást tart fenn.

A magas energiabesorolású termékek nagy hatékonyságú motorokkal vannak felszerelve, amelyek hosszabb ideig maradnak üzemben, de kisebb áramfelvétellel rendelkeznek.

Ne nyugtalankodjon, ha a motor hosszabb időszakokon át tovább üzemel.

MEGFELELŐSÉGI NYILATKOZAT

A jelen készülék kialakítása, előállítása és forgalmazása a következő európai irányelvek követelményeinek megfelelően történt: LVD 2011/35/EU, EMC 2014/30/EU és RoHS 2011/65/EU.

Ez a készülék az alábbi EK irányelvek Ecodesign és címkézési követelményeivel összhangban került megtervezésre, előállításra és értékesítésre: 2009/125/EK és 2010/30/EU.

ÁTTEKINTÉS

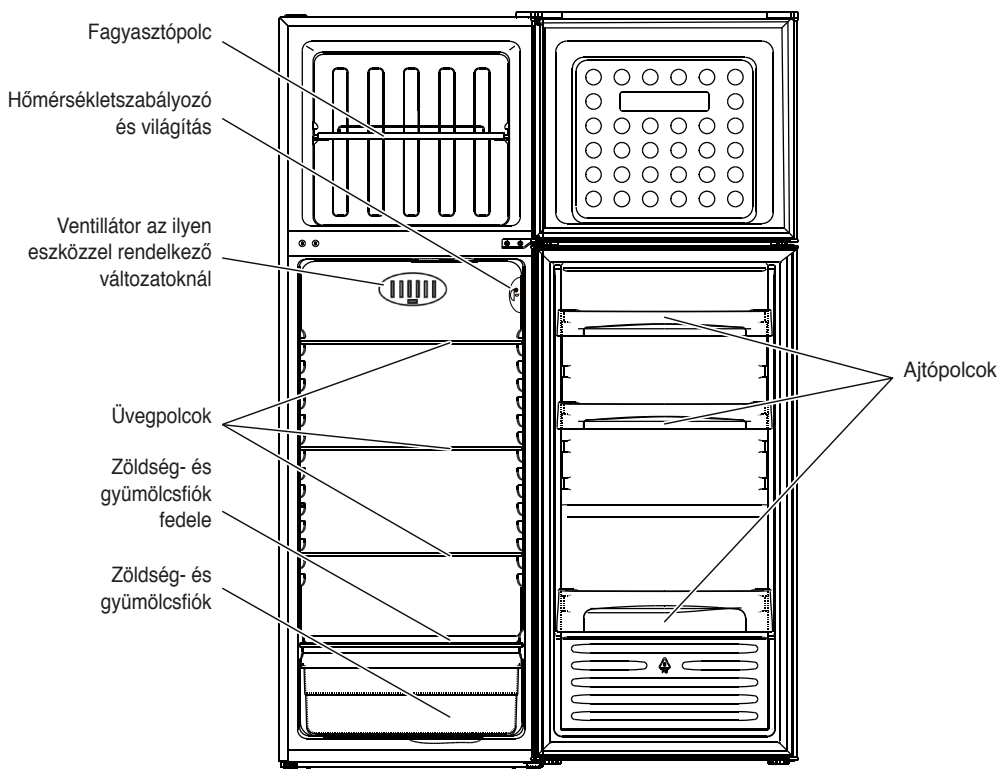

Ez az illusztráció csak irányadó jellegű, a részletekért, kérjük, ellenőrizze a készülékét.

A HŰTŐTÉR ÜZEMELTETÉSE

Ez a készülék egy *** ** *** csillagos rekesszel egybeépített hűtőszekrény.

A hűtőtér leolvasztása teljes mértékben automatikus.

A hűtőszekrény bekapcsolása első alkalommal

Dugja be a dugaszt a hálózati aljzatba.

A hőmérséklet-szabályozó szolgál mindkét tér, a hűtőszekrény és a fagyasztó a hőmérsékletének beállítására.

A két tér hőmérsékletének beállítása:

1. A helyes működés és az élelmiszerek optimális tárolása érdekében a **hőmérséklet-szabályozó beállításához kövesse a mellékelt terméklapon megadott utasításokat.**
2. Ha változtatni akar a hűtőtér hőmérsékletén, akkor állítsa be a hőmérséklet-szabályozó gombját:
 - a **kisebb számok/MIN** felé a **LEGKEVÉSBÉ HIDEG** belső hőmérsékletek érdekében;
 - a **nagyobb számok/MAX** felé a **LEGHIDEGEBB** belső hőmérsékletek érdekében.A hőmérséklet-szabályozó 0 helyzetben: nincs működés, nincs világítás.
3. A páramentesítő eszköz bekapcsolásához nyomja meg az erre a célra szolgáló kapcsolót (**G ábra**).

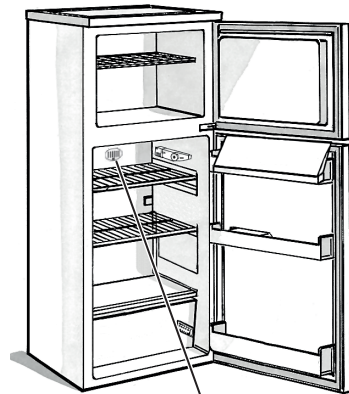

Páramentesítő eszközzel szerelt változatoknál

G ábra

Megjegyzés:

A készülék belsejében uralkodó hőmérsékletet befolyásolhatja a környezeti hőmérséklet, az ajtónyitások gyakorisága valamint a készülék helye. A hőmérséklet-szabályozót ezen tényezők függvényében kell beállítani.

Élelmiszertárolás a hűtőtérben

Az élelmiszereket a mellékelt ábrán látható módon helyezze el.

- A.** Főtt ételek
- B.** Hal, hús
- C.** Gyümölcs és zöldség
- D.** Palackok
- E.** Tojások
- F.** Vaj, sajt és tejtermékek

Megjegyzés:

- A polcok és a hűtőszekrény belső hátsó fala közötti távolság biztosítja a levegő szabad áramlását.
- Az élelmiszereket úgy helyezze el, hogy azok ne érjenek hozzá a hűtőtér hátsó falához.
- Sem a hűtőszekrénybe, sem a fagyasztóba ne tegyen még meleg ételt.
- A folyadékokat lezárt tárolóedényben tartsa.
- A magas víztartalmú zöldségek tárolása páralecsapódást eredményezhet a zöldség- és gyümölcsfiókban: ez semmilyen módon nem befolyásolja a készülék helyes működését.

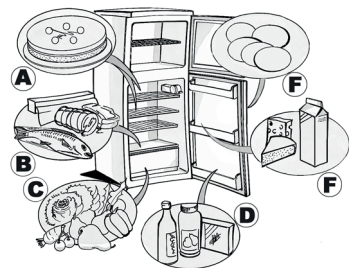

A FAGYASZTÓTÉR ÜZEMELTETÉSE COMPARTMENT

A fagyasztó ******** csillagos.

A gyorsfagyasztott élelmiszereket itt a csomagoláson feltüntetett időtartamon keresztül lehet tárolni. Ezen kívül friss ételek is lefagyaszthatók, de azokat a rács fölélti legmagasabb szintre kell helyezni, ugyanakkor pedig a már megfagyott élelmiszereket lejjebb kell pakolni ügyelve arra, hogy ne érintkezzenek a még friss élelmiszerekkel.

A 24 óra alatt lefagyasztható friss élelmiszerek mennyiségét az adattábla tartalmazza.

Fontos:

Fagyasztás előtt csomagolja be, és zárja le a friss élelmiszereket a következőkbe:

- alufóliába, átlátszó műanyag fóliába, vízzáró műanyag csomagolóanyagba, fedővel ellátott polietilén tárolóedényekbe illetve a lefagyasztandó élelmiszereknek megfelelő úgynevezett fagyasztóedényekbe.
- A fagyasztótér áramkimaradás esetén is képes fenntartani az élelmiszerek tárolásához szükséges hőmérsékletet. Ilyen esetekben azonban ajánlatos kerülni a fagyasztótér ajtajának a kinyitását.

Fontos:

A frissen lefagyasztott élelmiszerek hónapokban kifejezett maximális tárolási idejét a mellékelt táblázat tartalmazza.

A gyorsfagyasztott élelmiszerek vásárlásánál a következőképpen járjon el:

- Győződjön meg arról, hogy a csomagolás sértetlen (sérült csomagolásban lévő fagyasztott élelmiszer megromolhatott). Ha egy doboz meg van duzzadva, vagy rajta nedvességfoltok láthatók, akkor tárolása nem megfelelő körülmények között történt, és esetleg már megkezdődhetett a felengedése.
- A fagyasztott élelmiszereket mindig utoljára vásárolja meg, szállításukhoz pedig használjon hűtőtáskát.
- Mihelyt hazaért, a gyorsfagyasztott élelmiszereket rögtön tegye be a fagyasztótérbe.
- Ha az élelmiszer, akár részben is, felolvadt, ne fagyassza le ismét. 24 órán belül fogyassza el.
- Kerülje, illetve csökkentse minimálisra a hőmérséklet-változásokat. Mindig vegye figyelembe a csomagoláson jelzett szavatossági időt.
- A fagyasztott élelmiszerek tárolásánál mindig kövesse a csomagoláson feltüntetett utasításokat.

Jégkockák készítése

- A jégkockatartót 3/4 részig töltsen fel vízzel, és tegye vissza a fagyasztótér aljára. Ha a jégkockatartó esetleg a fagyasztó aljához ragad, kivételéhez ne használjon hegyes vagy éles tárgyakat.

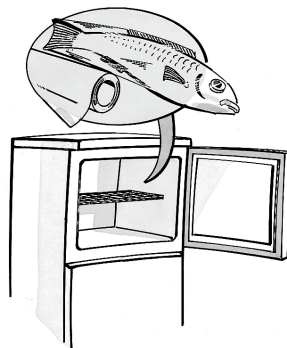

HÓNAP	ÉLELMISZER
1-3	
4-7	
8-12	

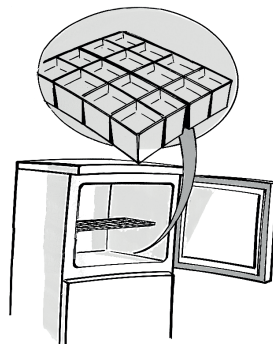

A FAGYASZTÓTÉR LEOLVASZTÁSA ÉS TISZTÍTÁSA

Ajánlatos a fagyasztóteret évente egy vagy két alkalommal, illetve akkor leolvasztani, amikor a falakon képződött jég vastagsága kb. 3 mm. A leolvasztást akkor ajánlatos elvégezni, amikor a hűtőszekrényben található élelmiszermennyiség a lehető legkisebb.

1. Nyissa ki az ajtót, és a kivett élelmiszereket szorosan csavarja be újságpapírba, majd helyezze azokat hűvös helyre vagy hűtőskájába.
2. Válassza le a készüléket a tápellátásról.
3. A zúzmara leolvadásának elősegítése érdekében hagyja nyitva az ajtót.
4. A készülék aljában összegyűlő kiolvasztási vizet el kell távolítani.
5. Langyos vízbe és/vagy semleges kémhatású tisztítószerbe áztatott szivaccsal tisztítsa ki a belső teret.

Ne használjon dörzshatású anyagokat.

6. A készüléket gondosan öblítse át, és törölje szárazra.

Megjegyzés: A cella helyrehozhatatlan károsodásának elkerülése érdekében ne használjon hegyes vagy éles fémeszközöket a zúzmara eltávolításához.

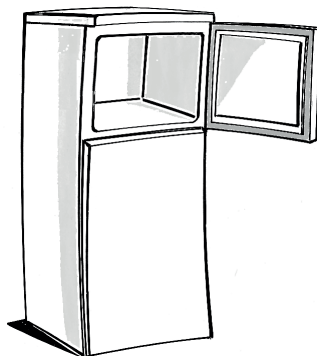

A HŰTŐTÉR TISZTÍTÁSA

A hűtőteret rendszeresen tisztítsa meg.

A hűtőtér leolvasztása teljes mértékben automatikus.

Az automatikus leolvasztási ciklust az jelzi, hogy a hűtőtér belsejének hátsó falán alkalmanként vízcseppek jelennek meg.

A leolvasztott víz egy leeresztő nyíláson keresztül egy tárolótartályba kerül, ahonnan elpárolog.

Bármilyen tisztítási művelet megkezdése előtt válassza le a készüléket az áramforrásról.

- Használjon langyos vízbe és/vagy közömbös mosószerbe mártott szivacsot.
- A készülék belsejét öblítse ki, és puha ronggyal törölje szárazra.

Ne használjon dörzshatású anyagokat.

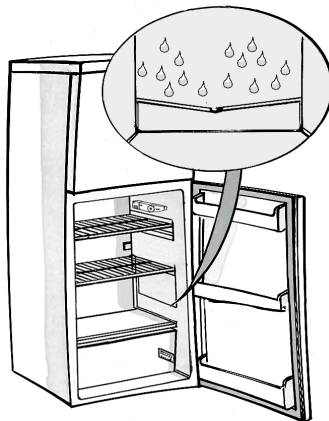

TISZTÍTÁS ÉS KARBANTARTÁS

Vakáció

1. Ürítse ki a hűtő- és a fagyasztóteret.
2. Csatlakoztassa le a készüléket az elektromos hálózatról.
3. Olvassa le a fagyasztóteret, majd tisztítsa ki, és törölje szárazra a hűtő- és fagyasztóteret egyaránt.
4. A kellemetlen szagképződés elkerülése érdekében hagyja nyitva az ajtókat.



HIBAEELHÁRÍTÁSI ÚTMUTATÓ

1. Ha a készülék nem működik.

- Nincs-e áramkimaradás?
- A hálózati csatlakozó jól be van-e dugva a konnektorba?
- Be van-e kapcsolva a kétpólusú hálózati megszakító?
- Nem égett ki a biztosíték?
- Nem sérült a hálózati vezeték?
- Nincs-e a hőmérséklet-szabályozó gomb 0 (Stop) állásban?

2. A rekeszek belsejében uralkodó hőmérséklet nem elég alacsony.

- Jól be van-e zárva a készülék ajtaja?
- Nincs-e a készülék hőforrás közelében?
- Jól van-e beállítva a hőmérséklet-szabályozó?
- Nincs-e akadályozva a szellőzőnyílásokon keresztül történő levegőáramlás?

3. A hűtőtér belsejének hőmérséklete túlságosan alacsony.

- Jól van-e beállítva a hőmérséklet-szabályozó?

4. A hűtőtér alján víz található.

- Nincs-e akadályozva a leolvasztott víz

elvezetése?

5. A készülék belső világítása nem működik.

Ellenőrizze először az 1. pontot, majd:

- Csatlakoztassa le a készüléket az elektromos hálózatról.

Az izzóhoz való hozzáféréshez lásd a mellékelt táblázatban található utasításokat és rajzot.

- Ellenőrizze az izzót és szükség esetén tegyen be helyette egy újat. Cserélje ki egy maximum 15 W-os izzó használatával.

6. Túlzott mértékű zúzmaraképződés a fagyasztótérben

- Jól be van-e zárva a készülék ajtaja?
- Nem akadályozzák-e élelmiszerek az ajtó megfelelő záródását?

Figyelmeztetés:

- A készülék elülső széle felmelegedhet. Ez megakadályozza a páralecsapódás kialakulását, és nem jelent meghibásodást.
- A hűtőkörben végbemenő folyamatok miatti bugyborékoló vagy sziszegő hangok normális jelenségnek számítanak.

VEVŐSZOLGÁLAT

Mielőtt a vevőszolgálatot hívná:

1. Ellenőrizze, hogy egyedül nem tudja-e elhárítani a hibát (lásd a "Hibakeresési útmutató" című részt).
2. Indítsa el újra a készüléket, és ellenőrizze, hogy fennáll-e még a hiba. Ha igen, akkor ismét húzza ki a konnektorból a hálózati csatlakozót, és a műveletet ismételje meg egy óra múlva.
3. Ha a hiba még mindig fennáll, értesítse a vevőszolgálatot.

Közölje az alábbiakat:

- a hiba jellege

- a készülék modellje,
- a szervizszám (a készülék belsejébe felszerelt adatlapon a SERVICE szó után látható szám)
- az Ön pontos címe
- az Ön telefonszáma és körzetszáma.

SERVICE 0000 000 00000



Megjegyzés

Az ajtónyitás iránya megváltoztatható.

Ha ezt az eljárást a vevőszolgálat végzi, a munkára a garancia nem terjed ki.

AZ AJTÓ MEGFORDÍTHATÓSÁGA

Szükséges szerszám: Csillagcsavarhúzó, lapos csavarhúzó, hatszögletű fogó.

- Győződjön meg arról, hogy a készülék le van választva a tápellátásról és üres.
 - Az ajtó levételéhez hátra kell dőltetnie a készüléket. Támassza neki a készüléket valamilyen szilárd tárgynak, hogy ne csússzon el az ajtómegfordítási folyamat során.
 - Az összes eltávolított alkatrészt meg kell őrizni az ajtó visszaszerelésének elvégzéséhez.
 - Ne fektesse le a készüléket, mivel ez károsíthatja a hűtőrendszert.
 - Jobb, ha 2 ember kezeli a készüléket a szerelés alatt.
1. Csavarozza ki a felső csuklópánt fedelét, majd csavarozza ki a felső csuklópántot. Ezután emelje le a felső ajtót, és tegye egy puha párnára, hogy elkerülje a megkarcolódását és a károsodását.

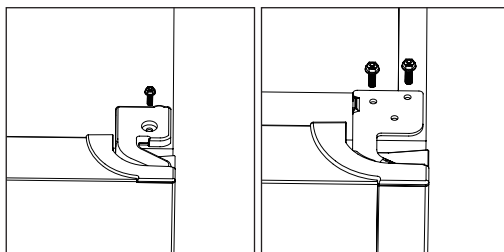

2. Távolítsa el a csapot egy csavarhúzóval, és fordítsa meg a csuklópánt konzolját. Ezután helyezze vissza a csapot a csuklópánt konzoljába.

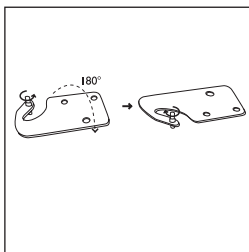

3. Vegye le a bal felső csavar fedelét.

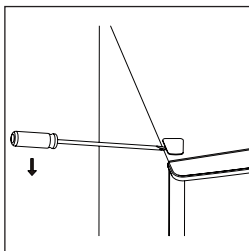

4. Csavarozza ki a középső csuklópántot.

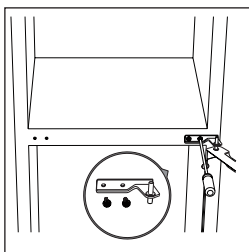

5. Helyezze át a csuklópántfurat fedelét az alsó ajtón a másik oldalra. Ezután emelje le az alsó ajtót, és tegye egy puha párnára, hogy elkerülje a megkarcolódását.

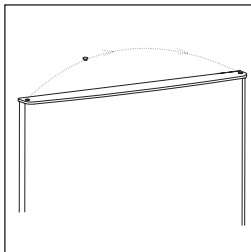

6. Helyezze át a csuklópántfurat fedeleit a bal oldalról a jobb oldalra.

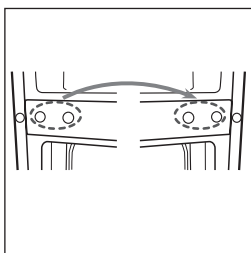

7. Csavarozza ki az alsó csuklópántot. Ezután távolítsa el az állítható lábat mindkét oldalon.

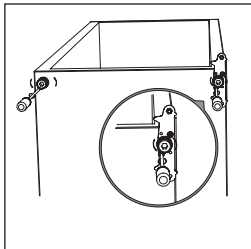

8. Csavarozza ki és távolítsa el az alsó csuklópántcsapot, majd fordítsa meg és tegye vissza a konzolt.

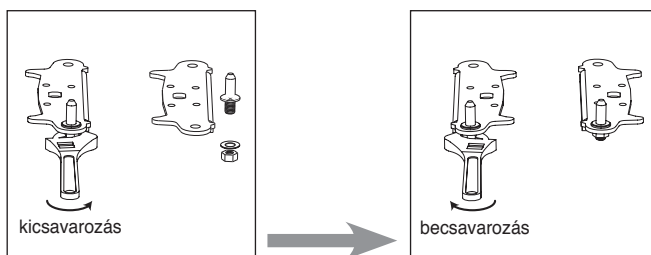

9. Az alsó csuklópántcsaphoz illesztve helyezze vissza a konzolt. Tegye vissza mindkét állítható lábat. Állítsa át az alsó ajtót a megfelelő helyzetbe.

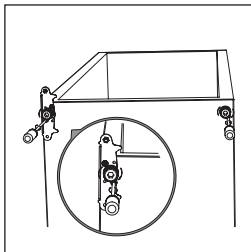

10. Hajtsa végre a középső csuklópánt 180 fokos elforgatását, és helyezze át a bal oldali megfelelő helyzetbe. Illessze be a középső csuklópánt csapját az alsó ajtó felső furatába, majd szorítsa meg a csavarokat.

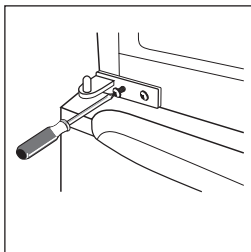

11. Tegye vissza a felső ajtót. A felső csuklópánt végleges meghúzása előtt győződjön meg arról, hogy az ajtó vízszintesen és függőlegesen be legyen igazítva úgy, hogy a tömítés minden oldalon jól záródjon. Ezután illessze be a felső csuklópántot, és csavarozza a készülék tetejéhez, majd rögzítse a csuklópánt fedelét (a tartozéktasakban) csavarral.

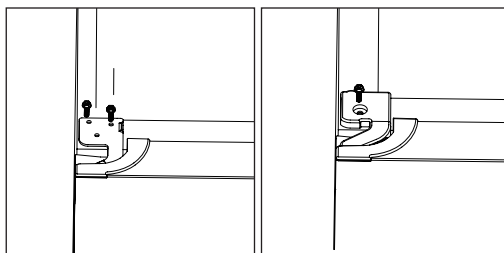

12. Rögzítse a csavar fedelét.

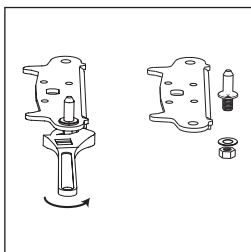

ÜZEMBE HELYEZÉS

HÁTSÓ TÁVTARTÓ

Csavarozza a hátsó távtartót a készülék hátuljára.

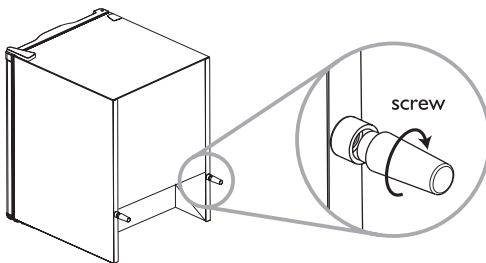

HELYIGÉNY

- Legyen elegendő hely az ajtó nyitásához.
- Legyen legalább 50 mm rés a két oldalon.

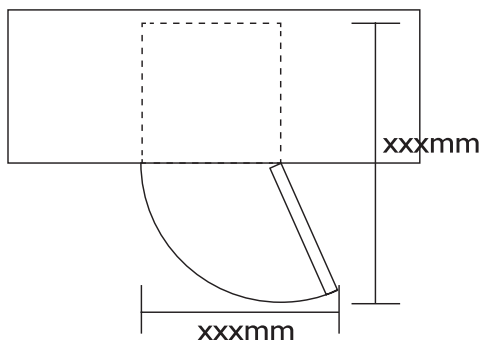

A KÉSZÜLÉK VÍZSZINTBE ÁLLÍTÁSA

Ennek elvégzéséhez állítsa be a két szintező lábat a készülék elején.

Ha a készülék nincs vízszintben, az ajtók és a mágneses tömítések nem illeszkednek megfelelően.

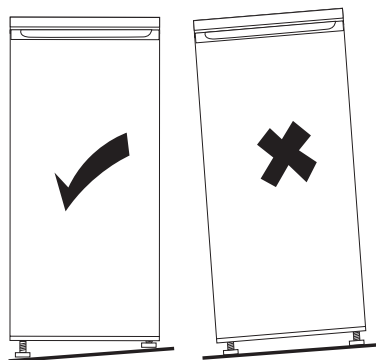

УКАЗАНИЯ ПО БЕЗОПАСНОСТИ

ВАЖНОСТЬ ОЗНАКОМЛЕНИЯ С УКАЗАНИЯМИ И ИХ СОБЛЮДЕНИЯ

Перед тем как приступить к эксплуатации прибора, внимательно прочитайте настоящие указания по безопасности.

Держите его под рукой для будущих консультаций. В настоящих указаниях, а также на самом приборе, содержатся важные предупреждения, которые необходимо постоянно соблюдать. Изготовитель снимает с себя всякую ответственность в случае несоблюдения настоящих указаний по безопасности, а также ненадлежащего использования прибора или его органов управления.

ПРЕДУПРЕЖДЕНИЯ В ОТНОШЕНИИ ЭЛЕКТРОБЕЗОПАСНОСТИ

Очень маленьких (0-3 года) и маленьких (3-8 лет) детей следует держать на удалении от прибора; в противном случае они должны находиться под непрерывным присмотром.

Использование данного прибора детьми в возрасте 8 лет и старше и лицами со сниженными физическими, сенсорными или умственными способностями или не обладающими необходимыми опытом и навыками, допускается только при обеспечении присмотра за ними или после того, как им были разъяснены правила его безопасной эксплуатации и возникающие при этом опасности.

Не позволяйте детям играть с прибором. Работы по чистке прибора и уходу за ним, подлежащие выполнению пользователем, не должны осуществляться детьми без присмотра со стороны взрослых.

РАЗРЕШЕННОЕ ИСПОЛЬЗОВАНИЕ

Данный прибор предназначен для использования только в бытовых, а не в профессиональных целях.

Не используйте прибор на открытом воздухе.

Не храните взрывоопасные или горючие материалы, такие как баллончики с аэрозолями, и не размещайте и не используйте бензин или другие огнеопасные материалы внутри прибора или вблизи него: в противном случае при его случайном включении возможно возгорание.

ПРЕДУПРЕЖДЕНИЕ: Данный прибор не предназначен для работы по команде внешнего таймера или отдельной системы дистанционного управления.

Данный прибор предназначен для использования в бытовых и других аналогичных целях, например:

- в помещениях, используемых под кухню в магазинах, офисах и иных местах работы;
- в кухнях на фермах, в отелях, мотелях и других подобных

учреждениях для использования клиентами;

- в гостиницах типа B&B;
- в кейтеринге и в других областях применения, не предусматривающих розничную торговлю.

Установленная внутри холодильника лампочка специально разработана для бытовых электроприборов и не пригодна для использования в целях освещения помещений (Регламент ЕС 244/2009).

Прибор предназначен для эксплуатации в помещениях с температурой, лежащей в приведенных ниже интервалах, с учетом климатического класса, указанного на паспортной табличке. Прибор может не работать должным образом, если он длительное время подвергался воздействию температуры, лежащей за пределами указанного диапазона.

Климатический класс Темп. окр. среды (°C)

SN От 10 до 32

N От 16 до 32

ST От 16 до 38

T От 16 до 43

В данном приборе не используется CFC. В холодильном контуре содержится фреон R600a (HC). Для приборов с изобутаном (R600a): изобутан представляет собой природный газ, не оказывающий вредного воздействия на окружающую среду, но являющийся горючим.

В связи с этим необходимо проверять трубопроводы холодильного контура на отсутствие повреждений. Будьте особо внимательны в случае повреждения трубопроводов холодильного контура.

ПРЕДУПРЕЖДЕНИЕ: Будьте осторожны, чтобы не повредить трубопроводы холодильного контура прибора.

ПРЕДУПРЕЖДЕНИЕ: Не перегораживайте вентиляционные отверстия в корпусе прибора или в мебели, в которую он встраивается.

ПРЕДУПРЕЖДЕНИЕ: Не используйте никакие механические, электрические или химические средства для ускорения процесса

оттаивания кроме тех, которые рекомендованы Изготовителем прибора.

ПРЕДУПРЕЖДЕНИЕ: Не используйте и не помещайте электрические устройства внутрь камер прибора, за исключением устройств тех типов, которые рекомендованы Изготовителем.

ПРЕДУПРЕЖДЕНИЕ: В льдогенераторы и/или диспенсеры воды, не соединенные напрямую с сетью водоснабжения, следует наливать только питьевую воду

ПРЕДУПРЕЖДЕНИЕ: Автоматические льдогенераторы и/или диспенсеры воды должны быть подсоединены к системе водоснабжения, в которой подается только питьевая вода (при давлении в сети водоснабжения в пределах от 0,17 до 0,81 МПа (от 1,7 до 8,1 бар)).

Не допускайте попадания в пищеварительный тракт жидкого содержимого (нетоксичного) аккумуляторов холода (предусмотренных в некоторых моделях).

Не ешьте кубики льда или мороженое типа эскиммо сразу после того, как они вынуты из морозильника, так как это может вызвать ожоги от холода.

В случае приборов, оснащенных фильтром, устанавливаемым в доступной для пользователя крышке вентилятора, во время работы холодильника фильтр всегда должен быть установлен на место.

Не ставьте в морозильную камеру стеклянные емкости с жидкостью, так как они могут лопнуть.

Продукты следует размещать так, чтобы они не мешали работе

вентилятора (если таковой имеется). После размещения продуктов убедитесь в том, что дверцы обоих отделений, особенно морозильного, хорошо закрываются. Поврежденную прокладку следует заменить как можно скорее. Используйте холодильную камеру только для хранения свежих продуктов, а морозильную камеру только для хранения замороженных продуктов и замораживания свежих продуктов, а также для получения кубиков льда. Не допускайте, чтобы продукты без упаковки непосредственно касались

внутренних стенок холодильной или морозильной камер. Приборы могут иметь специальные отделения (отделение для хранения свежих продуктов, "отделение с нулевой температурой",...). Если в руководстве на конкретное изделие не указано иное, их можно вынимать; при этом характеристики холодильника остаются неизменными. Циклопентан применяется в качестве вспенивателя при изготовлении пенополиуретановой изоляции и является огнеопасным газом.

УСТАНОВКА

Установка и ремонт прибора должны выполняться квалифицированным специалистом в соответствии с указаниями производителя и местными нормативами по безопасности. Не выполняйте ремонт или замену какого-либо компонента прибора, если это специально не оговорено в руководстве пользователя.

Недопустимо, чтобы работы по установке прибора выполнялись детьми. Во время установки не подпускайте к прибору детей. Во время и после установки держите упаковочные материалы (пластиковые пакеты, элементы из полистирола и т.п.) вне доступа детей.

Перемещение и установка прибора должны выполняться не менее чем двумя лицами. При распаковке и установке прибора используйте защитные перчатки.

Будьте осторожны при перемещении прибора, чтобы не повредить полы (например, паркет)

Устанавливайте прибор на полу, способном выдержать вес прибора; выбранное для установки место должно соответствовать размерам прибора и его назначению.

После распаковки прибора убедитесь в том, что он не получил повреждений при транспортировке. В случае каких-либо проблем обратитесь к своему дилеру или в ближайший сервисный центр.

Перед тем как приступить к каким-либо операциям по установке прибора, его необходимо отключить от сети электропитания.

При установке следите за тем, чтобы не повредить сетевой шнур корпусом прибора.

Для обеспечения должной вентиляции оставляйте свободное пространство по обеим сторонам прибора и над ним.

Расстояние между задней стенкой прибора и стеной комнаты должно составлять 50 мм во избежание контакта с горячими поверхностями. Если

этот зазор будет меньше, это приведет к увеличению потребления энергии прибором.

Включайте прибор только после завершения его установки.

Перед тем как включать прибор, подождите не менее двух часов для того, чтобы обеспечить восстановление эффективности работы холодильного контура.

Проследите за тем, чтобы прибор не находился вблизи источника тепла.

ПРЕДУПРЕЖДЕНИЯ В ОТНОШЕНИИ ЭЛЕКТРОБЕЗОПАСНОСТИ

Для удовлетворения действующим правилам техники безопасности необходимо использовать многополюсный размыкатель с расстоянием минимум 3 мм между разомкнутыми контактами; кроме того, прибор должен быть заземлен.

Если вилка, установленная на сетевом шнуре, не соответствует вашей электрической розетке, обратитесь к квалифицированному электрику.

Сетевой шнур должен иметь длину, позволяющую включать его в электрическую розетку после установки прибора на место. Не тяните за сетевой шнур.

Если сетевой шнур поврежден, замените его на идентичный.

Замену сетевого шнура должен выполнять квалифицированный специалист в соответствии с указаниями производителя и действующими правилами техники безопасности.

Обратитесь в авторизованный сервисный центр.

В случае приборов с сетевым шнуром оснащенный вилкой, если она не соответствует вашей электрической розетке, обратитесь к квалифицированному электрику.

Не используйте удлинители, многогнездовые розетки или переходники.

Не эксплуатируйте прибор в случае повреждения сетевого шнура или вилки, а также если он работает надлежащим образом или падал. Держите сетевой шнур в удалении от нагреваемых поверхностей.

После установки прибора его электрические компоненты не должны быть доступными пользователю.

Не касайтесь прибора мокрыми частями тела и не используйте его, стоя на полу босиком.

ЧИСТКА И УХОД

При выполнении чистки и ухода надевайте защитные перчатки.

Перед тем как приступать к каким-либо операциям по уходу за прибором, его необходимо отключить от сети электропитания.

Не используйте пароочистительные устройства.

Не используйте абразивные или жесткие чистящие средства, например, спреи для мойки окон, абразивные порошки, огнеопасные жидкости, чистящий воск, концентрированные моющие средства, отбеливатели или моющие средства, содержащие нефтепродукты, для чистки пластиковых деталей, внутренних и дверных прокладок. Не используйте бумажные салфетки, абразивные губки или другие жесткие чистящие приспособления.

РЕКОМЕНДАЦИИ ПО ЗАЩИТЕ ОКРУЖАЮЩЕЙ СРЕДЫ

УТИЛИЗАЦИЯ УПАКОВОЧНОГО МАТЕРИАЛА

Упаковочный материал может быть полностью утилизирован, о чем свидетельствует соответствующий символ. ♻️.

Различные части упаковки должны быть утилизированы ответственно и в полном соответствии с действующими местными нормами по утилизации отходов.

УТИЛИЗАЦИЯ ЭЛЕКТРОБЫТОВЫХ ПРИБОРОВ

Сдавая прибор на слом, приведите его в нерабочее состояние; для этого срежьте кабель питания и снимите дверцы и полки (если таковые имеются) для того, чтобы дети, играя, случайно не оказались в ловушке внутри него. При изготовлении данного изделия

использованы материалы, подлежащие вторичной переработке ♻️ или повторному использованию.

Утилизация изделия должна выполняться с соблюдением действующих местных норм по утилизации отходов.

Более подробную информацию о том, как обращаться с бытовыми электроприборами, а также об их сдаче и переработке можно получить в соответствующем местном учреждении, службе сбора бытовых отходов или в магазине, в котором было приобретено это изделие.

Данный прибор снабжен маркировкой в соответствии с Европейской директивой 2012/19/EU по утилизации электрического и электронного оборудования (WEEE).

Обеспечив правильную утилизацию данного изделия, вы сможете предотвратить потенциальные негативные последствия для окружающей среды и здоровья человека, которые могут иметь место в противном случае.

Символ  на изделии или на сопроводительной документации указывает на то, что данный прибор не должен утилизироваться с бытовыми отходами, вместо этого он подлежит сдаче в специальный пункт сбора и переработки электрического и электронного оборудования.

РЕКОМЕНДАЦИИ ПО ЭКОНОМИИ ЭНЕРГИИ

Устанавливайте прибор в сухом, хорошо вентилируемом помещении на удалении от источников тепла (например, радиаторов отопления, кухонных плит и др.) в месте, не подверженном воздействию прямых солнечных лучей. При необходимости используйте теплоизолирующую панель. Для обеспечения надлежащей вентиляции следуйте указаниям по установке. Недостаточная циркуляция воздуха с задней стороны прибора приводит к увеличению потребления энергии и ухудшает эффективность охлаждения. На внутреннюю температуру прибора влияют температура окружающего воздуха, частота открывания дверцы и место установки прибора. Температуру следует задавать с учетом этих факторов. Открывайте дверцу как можно реже. Для размораживания замороженных продуктов помещайте их в холодильную камеру. Низкая температура замороженных продуктов способствует дополнительному охлаждению продуктов, находящихся в холодильной камере. Давайте горячим блюдам и напиткам остыть перед тем, как помещать их в холодильник. Расположение полок в холодильнике не влияет на его энергоэффективность. Продукты следует размещать на полках таким образом, при котором обеспечивалась бы надлежащая циркуляция воздуха (упаковки с продуктами не должны касаться друг друга; кроме того, необходимо оставить зазор между ними и задней стенкой камеры). Можно увеличить полезный объем хранения замороженных продуктов, вынув корзины и, если таковая имеется, полку Stop Frost; при этом потребление энергии остается неизменным. Приборы с высоким классом энергоэффективности оснащены высокоэффективными мотор-компрессорами, которые могут работать в течение более продолжительного времени, но при этом потребляют незначительное количество энергии.

Не беспокойтесь, если мотор-компрессор работает в течение продолжительного времени.

ДЕКЛАРАЦИЯ СООТВЕТСТВИЯ

Данный прибор разработан, изготовлен и выпущен в продажу в соответствии с требованиями следующих директив Европейского Союза:
LVD 2011/35/EU, EMC 2014/30/EU и RoHS 2011/65/EU.

Данный прибор разработан, изготовлен и выпущен в продажу в соответствии с требованиями к экодизайну и маркировке, указывающей на величину энергопотребления, следующих директив Европейского Союза: 2009/125/EC и 2010/30/EU.

ВНЕШНИЙ ВИД

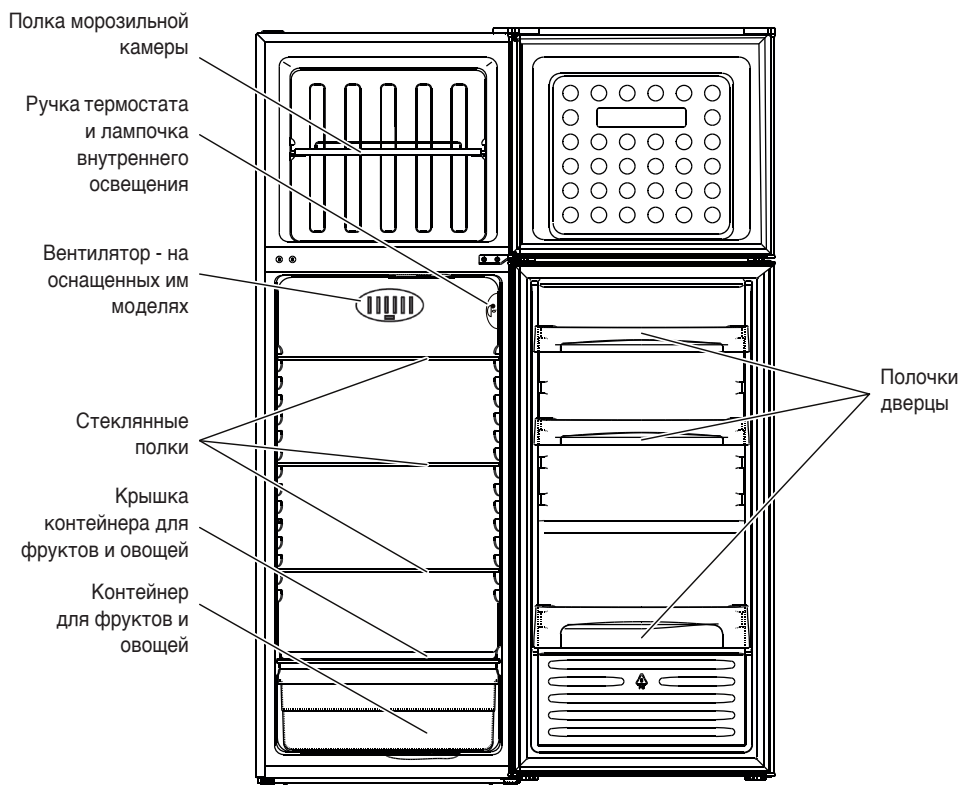

Данная иллюстрация является ориентировочной; конструкция вашего конкретного прибора может отличаться от нее.

РАБОТА ХОЛОДИЛЬНОЙ КАМЕРЫ

Данный прибор представляет собой холодильник с морозильной камерой класса *******.

Размораживание холодильной камеры происходит полностью автоматически.

Первое включение прибора

Вставьте вилку прибора в розетку.

Термостат используется для регулировки температуры обеих камер, морозильной и холодильной.

Регулировка температуры камер

- Для обеспечения правильной работы прибора и наилучших условий хранения продуктов, **выполняйте регулировку термостата в соответствии с соответствующими указаниями, приведенными в прилагаемой спецификации прибора.**
- При желании изменить температуру в холодильной камере поверните ручку термостата:
 - **на меньшие значения или MIN** для того, чтобы температура внутри камеры была **МЕНЕЕ НИЗКОЙ**;
 - **на более высокие значения или MAX** для того, чтобы температура была **БОЛЕЕ НИЗКОЙ**.Термостат в положении 0: охлаждение и освещение выключены.
- Нажмите соответствующую кнопку (рис. G) для включения устройства, предотвращающего образование конденсата.

Примечание:

Температура окружающего воздуха, количество открываний двери и положение прибора могут влиять на температуру внутри холодильника. Положение ручки термостата следует выбирать с учетом вышеуказанных факторов.

Хранение продуктов в холодильной камере

Разложите продукты, как это показано на соседнем рисунке.

- A.** Вареные продукты
- B.** Рыба, мясо
- C.** Фрукты и овощи
- D.** Бутылки
- E.** Яйца
- F.** Сливочное масло, сыры и молочные продукты,

Примечание:

- Пространство между полками и задней стенкой холодильной камеры должно оставаться свободным, чтобы обеспечивать свободную циркуляцию воздуха.
- Не кладите продукты так, чтобы они касались задней стенки холодильной камеры.
- Не помещайте в холодильную или морозильную камеру еще горячие продукты.
- Храните жидкости в закрытых емкостях.
- Хранение овощей с высоким содержанием воды может привести к образованию конденсата в контейнере для фруктов и овощей: это не влияет на правильность работы прибора.

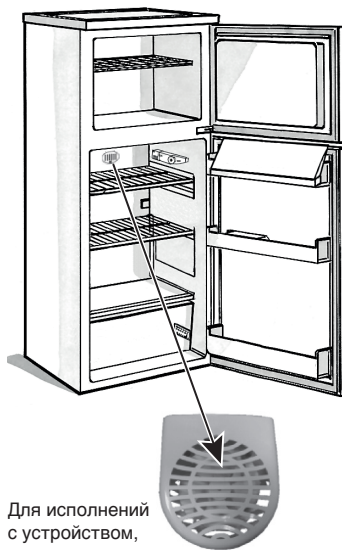

Для исполнений с устройством, предотвращающим образование конденсата

Рис. G

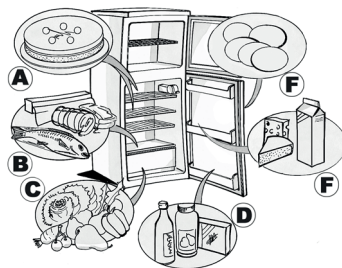

РАБОТА МОРОЗИЛЬНОЙ КАМЕРЫ

Морозильная камера данного прибора относится к классу *** ****.

В ней можно хранить замороженные продукты в течение времени, указанного на их упаковке. Морозильная камера позволяет также замораживать свежие продукты. Для этого кладите их на верхнюю решетку. Замороженные продукты кладутся в самый низ камеры с тем, чтобы они не касались свежих продуктов, еще только подлежащих замораживанию. Количество свежих продуктов, которое можно заморозить в течение 24 часов, указано на табличке технических данных.

Внимание!

Перед замораживанием герметично упакуйте продукты в:

- в алюминиевую фольгу, пищевую пленку, непромокаемые пластиковые пакеты, полиэтиленовые емкости с крышкой или в специальные емкости, пригодные для замораживания свежих продуктов.
- Даже в случае прерывания подачи электроэнергии в морозильной камере поддерживается температура, необходимая для хранения продуктов. Однако в этом случае рекомендуется не открывать дверцу морозильной камеры.

Внимание!

В приведенной рядом таблице указаны рекомендуемые максимальные сроки хранения замороженных свежих продуктов.

При покупке замороженных продуктов:

- Проверяйте целостность упаковки (продукты, находящиеся в поврежденной упаковке, могут оказаться испорченными). Если упаковка вздута или на ней видны влажные пятна, то это означает, что она хранилась не в оптимальных условиях, и, возможно, уже начался процесс размораживания.
- Покупайте замороженные продукты в последнюю очередь и для их транспортировки используйте сумки с термоизоляцией.
- Сразу же по возвращении домой помещайте замороженные продукты в морозильную камеру.
- Если продукты разморозились, хотя бы и частично, не подвергайте их повторному замораживанию. Употребите их в пищу в течение 24 часов.
- Не допускайте перепадов температуры или сводите их к минимуму.
- Соблюдайте дату истечения срока хранения, указанную на упаковке.
- Всегда следуйте указаниям по хранению замороженных продуктов, приведенным на их упаковке.

Приготовление кубиков льда

- Заполните ванночку для льда водой на 3/4 ее объема и поставьте ее на дно морозильной камеры. Если ванночка примерзает ко дну морозильной камеры, не используйте для ее отделения заостренные или режущие предметы.

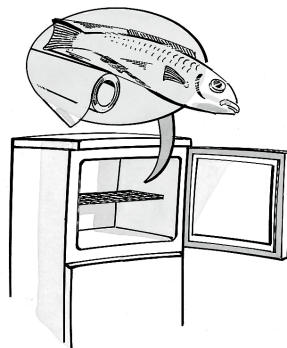

ЧИСЛО МЕСЯЦЕВ	ПРОДУКТЫ
1-3	
4-7	
8-12	

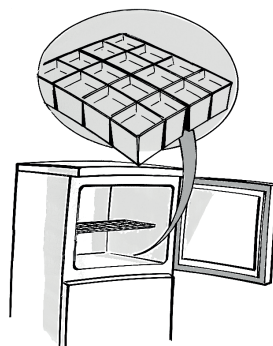

РАЗМОРОЗКА И УБОРКА МОРОЗИЛЬНОЙ КАМЕРЫ

Рекомендуется размораживать морозильную камеру один или два раза в год или же тогда, когда толщина слоя льда на стенках достигнет примерно 3 мм. По возможности размораживайте морозильную камеру тогда, когда в ней почти нет продуктов.

1. Откройте дверцу и выньте все продукты, заверните их в газетную бумагу и положите плотно друг к другу в прохладном месте или в термосумку.
2. Отключите прибор от электросети.
3. Оставьте дверцу открытой для обеспечения таяния льда, накопившегося на стенках камеры.
4. Удалите талую воду со дна камеры
5. Вымойте прибор изнутри губкой, смоченной в теплой воде с добавлением нейтрального моющего средства.

Не используйте абразивные средства.

6. После этого сполосните водой и тщательно протрите.

Примечание: Не пользуйтесь заостренными или режущими предметами для удаления льда и не нагревайте морозильную камеру искусственным образом.

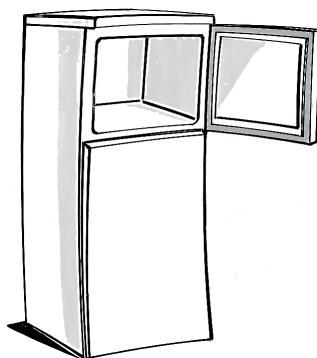

ЧИСТКА ХОЛОДИЛЬНОЙ КАМЕРЫ

Периодически чистите холодильную камеру изнутри.

Размораживание холодильной камеры происходит полностью автоматически.

Периодическое образование капель воды на задней стенке холодильной камеры указывает на выполнение автоматического размораживания.

Талая вода стекает в сливное отверстие и скапливается в емкости, из которой затем испаряется. Прежде приступить к каким-либо работам по чистке, отсоедините прибор от электросети.

- Используйте губку, смоченную в теплой воде и/или в растворе нейтрального моющего средства.
- После этого сполосните водой и вытрите досуха мягкой тряпкой.

Не пользуйтесь абразивными веществами.

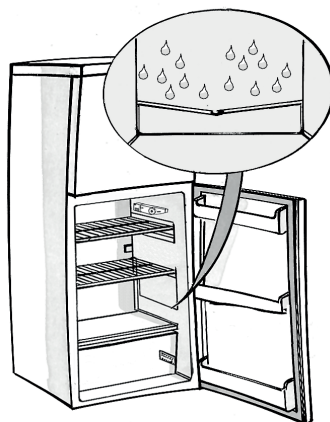

ЧИСТКА И УХОД

Перед отъездом в отпуск

1. Выньте продукты из холодильной и морозильной камер.
2. Отключите прибор от электрической сети.
3. Разморозьте морозильную камеру, сделайте уборку и высушите обе камеры
4. Оставьте дверцы открытыми для предотвращения появления неприятных запахов.



РУКОВОДСТВО ПО ПОИСКУ И УСТРАНЕНИЮ НЕИСПРАВНОСТЕЙ

1. Прибор не работает.

- Есть ли напряжение в сети?
- Правильно ли вставлена в розетку вилка сетевого шнура прибора?
- Включен ли сетевой двухполюсный выключатель?
- Не перегорел ли предохранитель?
- Не поврежден ли сетевой шнур?
- Не установлен ли термостат в положение 0 (Стоп)?

2. Температура внутри камер недостаточно низкая.

- Хорошо ли закрыта дверца?
- Не установлен ли прибор вблизи источника тепла?
- Установлена ли ручка термостата в правильное положение?
- Не затруднена ли циркуляция воздуха через вентиляционные решетки?

3. Температура внутри холодильной камеры слишком низкая.

- Установлена ли ручка термостата в правильное положение?

4. Вода на дне холодильной камеры.

- Не засорен ли слив талой воды?

5. Не работает внутреннее освещение.

- Сначала проверьте пункт 1, а затем:
- Отключите прибор от электрической сети. Чтобы получить доступ к лампочке, обратитесь к инструкциям и рисунку на прилагаемой схеме изделия.
 - Проверьте лампочку и при необходимости замените ее на новую. Мощность лампочки не должна превышать 15 Вт

6. Образование избыточного количества инея в морозильной камере

- Хорошо ли закрыта дверца?
- Не мешают ли продукты правильному закрытию двери?

Внимание!

- Передняя панель прибора может нагреваться. Это предотвращает образование конденсата и не является дефектом.
- Звуки бульканья и шипенья, вызванные расширением хладагента в холодильном контуре, являются нормальным явлением.

СЕРВИСНЫЙ ЦЕНТР

Прежде чем обращаться в сервисный центр:

1. Проверьте возможность самостоятельного устранения неполадок (см. раздел "Руководство по поиску и устранению неисправностей").
2. Выключите и снова включите прибор, чтобы проверить, не исчезла ли неисправность. При отрицательном результате снова выключите прибор и снова включите его через час.
3. Если неисправность остается, обратитесь в сервисный центр.

Укажите:

- тип неисправности

- модель прибора,
- сервисный номер (номер, следующий после слова SERVICE на табличке, технических данных, находящейся внутри прибора)
- ваш полный адрес
- **SERVICE** ☎️📞📍📅📧



Примечание

Дверца может быть перевешена на другую сторону. Если эта операция выполняется в сервисном центре, она не относится к гарантийному обслуживанию.

ПЕРЕВЕШИВАНИЕ ДВЕРЦЫ

Необходимые инструменты: Отвертка под крест, отвертка с плоским жалом, шестигранный гаечный ключ.

- Убедитесь, что из холодильника убраны все продукты, и он отключен от сети электропитания.
 - Чтобы снять дверь, холодильник необходимо наклонить назад. Прибор следует упереть о твердую поверхность, чтобы он не сдвигался с места в течение процесса перевешивания дверцы.
 - Все снятые детали необходимо сохранить для использования при установке дверцы на другую сторону.
 - Не кладите прибор на бок, так это может привести к повреждению холодильного контура.
 - Желательно, чтоб сборку прибора осуществляли 2 человека.
1. Открутите крышку верхней петли и затем саму верхнюю петлю.
Затем снимите верхнюю дверь и положите ее на мягкую подстилку во избежание царапин и повреждений.

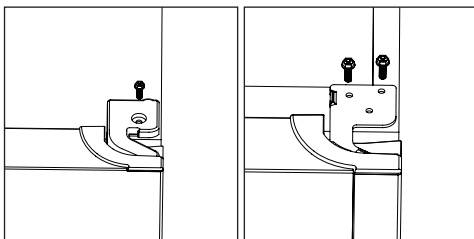

2. С помощью отвертки снимите палец петли и разверните ее на другую сторону. Установите на место палец петли.

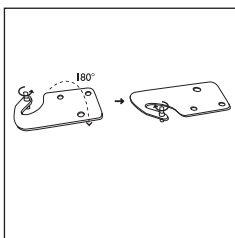

3. Снимите крышку верхнего левого винта.

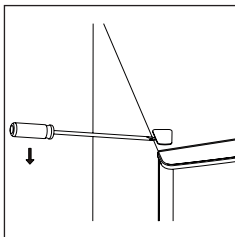

4. Открутите среднюю петлю.

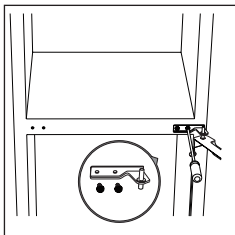

5. Переставьте крышку петли нижней дверцы на другую сторону. Затем снимите нижнюю дверцу и положите ее на мягкую подстилку во избежание царапин.

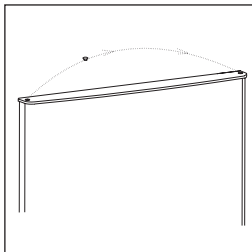

6. Переставьте крышки петли с левой стороны на правую.

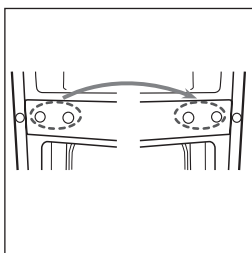

7. Открутите нижнюю петлю. Затем снимите регулируемые ножки с нижней стороны прибора.

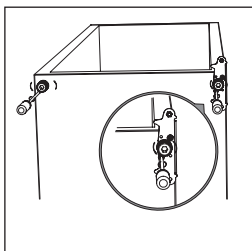

8. Открутите и снимите палец нижней петли, переверните петлю и установите на нее палец.

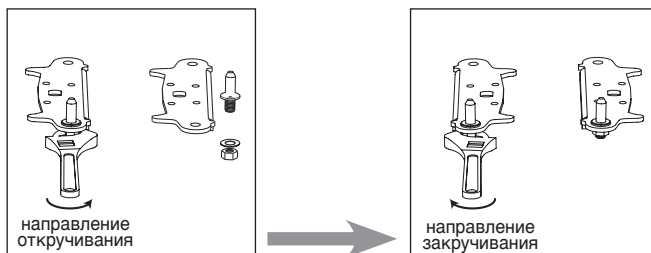

9. Установите нижнюю петлю с пальцем на другую сторону. Установите на место обе регулируемые ножки. Установите на место нижнюю дверцу.

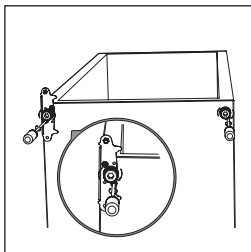

10. Разверните среднюю петлю на 180 градусов, затем переставьте ее на левую сторону. Вставьте палец средней петли в верхнее отверстие нижней дверцы, затем затяните винты.

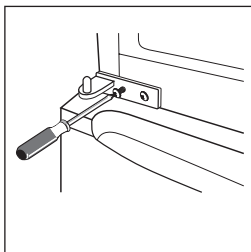

11. Установите верхнюю дверцу. Перед тем как окончательно затягивать верхнюю петлю, убедитесь в том, что дверца выровнена по горизонтали и вертикали и что прокладки плотно прилегают к стенкам со всех сторон. Затем вставьте верхнюю петлю и прикрутите ее к крышке прибора, после этого прикрутите крышку петли (находящуюся в пакете с принадлежностями) с помощью соответствующего винта.

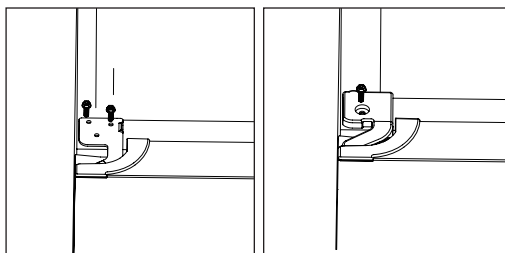

12. Установите крышку винта.



УСТАНОВКА

ЗАДНЯЯ БОБЫШКА

Прикрутите задние бобышки с задней стороны прибора.

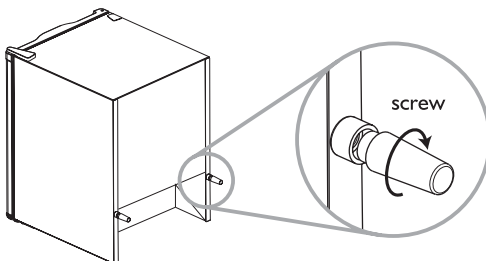

НЕОБХОДИМОЕ СВОБОДНОЕ ПРОСТРАНСТВО

- Оставьте с передней стороны прибора свободное пространство, необходимое для открывания дверцы.
- Оставьте минимум 50 мм свободного пространства с обеих боковых сторон прибора.

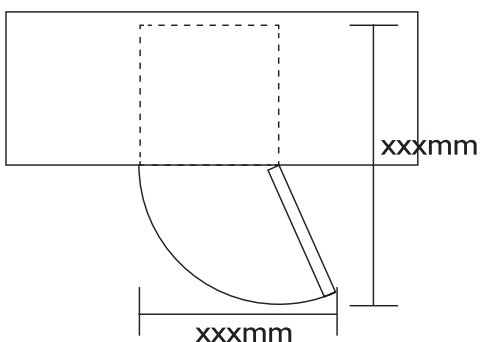

ВЫРАВНИВАНИЕ ПРИБОРА

Выровняйте прибор с помощью двух регулировочных ножек, расположенных с его нижней стороны.

Если не выровнять прибор, не будет надлежащего прилегания дверей и магнитных прокладок.

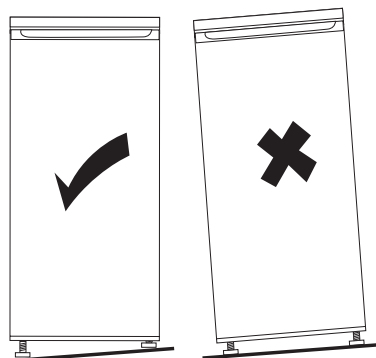

ИНСТРУКЦИИ ЗА БЕЗОПАСНОСТ

ВАЖНО: ПРОЧЕТЕТЕ И СПАЗВАЙТЕ

Преди да използвате уреда, прочетете внимателно тези инструкции за безопасност.

Съхранявайте ги винаги подръка за бъдещи справки. Тези институции и самият уред предоставят важни предупреждения за безопасност, които трябва да се спазват през цялото време. Производителят не носи никаква отговорност при неспазване на тези инструкции за безопасност, използване на уреда не по предназначение или неправилна настройка на регулаторите.

ПРЕДУПРЕЖДЕНИЯ ЗА БЕЗОПАСНОСТ

Бебета (0-3 години) и малки деца (3-8 години) трябва да се държат далеч от уреда, ако не са под непрекъснато наблюдение.

Уредът може да се използва от деца над 8 години и от хора с намалени физически, сетивни или умствени способности или без опит и познания само когато са под надзор или са инструктирани за безопасно използване на уреда и разбират възможните опасности.

Не позволявайте на деца да си играят с уреда. Дейностите по почистване и поддръжка не трябва да се извършват от деца без надзор.

РАЗРЕШЕНА УПОТРЕБА

Този уред е предназначен само за домашна, непрофесионална употреба. Не използвайте уреда на открито.

Не съхранявайте и не използвайте близо до уреда избухливи или запалими вещества, например препарати в аерозолни флакони, бензин и други запалими течности – може да избухне пожар, ако уредът бъде включен по невнимание.

ВНИМАНИЕ: Този уред не е предназначен за използване с външен таймер или отделна система за дистанционно управление.

Този уред е предназначен за използване в домашна среда и подобни приложения, като например:

- в кухненските зони за персонала в магазини, офиси и други работни помещения;
- във ферми и от клиенти в хотели, мотели и подобни

жилищни площи;

- на места тип "нощувка със закуска";
- за кетъринг и други приложения, несвързани с търговия на дребно.

Крушката, която се използва в този уред, е предназначена специално за електроуреди и не е подходяща за стайно осветление (Регламент (ЕО) № 244/2009). Уредът е предназначен за използване на места, където температурата е в следния обхват,

съгласно климатичния клас, посочен на табелката с данни.

Уредът може да не работи правилно, ако е оставен да работи дълго време при температура извън посочения диапазон.

Климатичен клас – околна темп. (°C)

SN (субнормален): 10–32°C

N (нормален): 16–32°C

ST (субтропичен): 16–38°C

T (тропичен): 16–43°C

Този уред не съдържа хлорофлуоркарбони (CFC).

Хладилната верига съдържа R600a (хидрофъглерод (HC)).

За уредите с изобутан (R600a): изобутанът е природен газ без въздействие върху околната среда, който обаче е запалим.

Затова трябва да сте сигурни, че тръбите на хладилната верига не са повредени. Бъдете особено внимателни в случай на повредени тръби, през които може да се изпразни хладилната верига.

ПРЕДУПРЕЖДЕНИЕ: Не повреждайте тръбите на хладилната верига на уреда.

ПРЕДУПРЕЖДЕНИЕ: Не запушвайте вентилационните отвори отвън или отвътре на уреда.

ПРЕДУПРЕЖДЕНИЕ: Не използвайте механични, електрически или химически средства, различни от тези, които са препоръчани от производителя, за да ускорите процеса на размразяване.

ПРЕДУПРЕЖДЕНИЕ: Не използвайте и не поставяйте електроуреди във вътрешността на отделенията на уреда, ако те не са от тип, изрично препоръчан от

производителя.

ПРЕДУПРЕЖДЕНИЕ: Устройствата за лед и разпределителите за вода, които не са директно свързани към водопровода, трябва да се пълнят само с питейна вода.

ПРЕДУПРЕЖДЕНИЕ:

Автоматичните устройства за лед и/или разпределители за вода трябва да са свързани към водопровод, който подава само питейна вода с налягане на водата във водопровода между 0,17 и 0,81 Мра (1,7 и 8,1 бара).

Не поглъщайте съдържанието (нетоксично) на пакетите с лед (при някои модели).

Не яжте кубчета лед или ледени близалки веднага след изваждането им от фризера, тъй като може да предизвика "студени изгаряния".

За хладилници, проектирани да използват въздушен филтър в достъпен капак на вентилатора, филтърът трябва да е винаги на мястото си, когато хладилникът работи.

Не съхранявайте стъклени съдове с течности в отделението на фризера, тъй като може да се счупят.

Не слагайте пред вентилатора (ако има такъв) храни, които да пречат на работата му.

След поставяне на хранителните продукти проверете дали вратичките на отделенията се затварят добре (най-вече вратичката на фризера).

Повредено уплътнение трябва да се сменя колкото се може по-скоро.

Използвайте отделението на

хладилника само за съхранение на пресни храни, а отделението на фризера – само за съхранение на дълбоко замразени храни, за замразяване на пресни храни и за правене на лед.

Не съхранявайте разопакована храна в пряк контакт с вътрешните повърхности на отделенията на хладилника или фризера.

Хладилниците може да имат

специални отделения (отделение за пресни храни, кутия "Нула градуса" и т.н.)

Ако не е посочено друго в книжката за конкретния продукт, те може да са махнати, запазвайки еквивалентни резултати от работата на уреда.

С-пентанът е запалим газ, който се използва като пенообразувател за изолационна пена.

МОНТАЖ

Монтажът и всички ремонти трябва да се извършват от квалифициран техник в съответствие с инструкциите на производителя и местните норми за безопасност. Не поправяйте и не сменяйте никоя част на уреда, ако не е изрично посочено в ръководството на потребителя.

Не позволявайте на деца да извършват дейности по монтажа на уреда.

Дръжте децата далеч по време на монтажа. Дръжте опаковъчните материали (полиетиленови плिकове, полистиренови части и др.) далеч от достъпа на деца по време и след монтажа на уреда.

Пренасянето и монтажът на уреда трябва да се извършват от най-малко двама души. Използвайте защитни ръкавици, когато разопаковате и монтирате уреда.

Внимавайте да не повредите подовите настилки (например паркета), когато премествате уреда.

Монтирайте уреда върху под или повърхност, достатъчно здрава да издържи теглото му, и в помещение, подходящо за неговите размери и употреба.

След като разопаковате уреда, проверете дали не е повреден по време на транспортирането. В случай на проблеми се свържете с доставчика или с най-близкия сервиз за следпродажбено обслужване.

Уредът трябва да е изключен от контакта преди извършване на каквито и да е монтажни дейности.

По време на монтажа внимавайте уредът да не повреди захранващия кабел.

За да се осигури правилна вентилация, оставете място от двете страни и над уреда.

Разстоянието между гърба на уреда и стената зад него трябва да е 50 мм, за да се избегне достъп до горещите повърхности. Намаляването на това разстояние ще увеличи потреблението на електроенергия от уреда.

Включете уреда едва след като монтажът е завършен.

Изчакайте поне два часа, преди да включите уреда, за да се гарантира пълна ефективност на хладилната верига.

Уверете се, че уредът не е близо до източник на топлина.

ЕЛЕКТРИЧЕСКА БЕЗОПАСНОСТ

За да отговаря монтажът на действащите норми за безопасност, се изисква двуполусен прекъсвач с минимална междина на контактите 3 мм и уредът трябва да бъде заземен.

Ако монтираният щепсел не е подходящ за вашия контакт, се обърнете към квалифициран техник.

Захранващият кабел трябва да е достатъчно дълъг, за да може монтираният уред да се включи в електрическия контакт. Не дърпайте захранващия кабел.

Ако захранващият кабел е повреден, той трябва да се смени с кабел от същия тип.

Смяната на захранващия кабел трябва да се извърши от квалифициран техник в съответствие с инструкциите на производителя и местните изисквания за безопасност.

Свържете се с оторизиран сервизен център.

За уреди с монтиран щепсел, ако щепселът не е подходящ за вашия контакт, се обърнете към квалифициран техник.

Не използвайте удължители, разклонители с няколко гнезда или адаптери.

Не използвайте уреда, ако захранващият кабел или щепселът му е повреден, ако уредът не работи правилно или ако е повреден или изпускан. Пазете кабела далеч от горещи повърхности.

След монтажа електрическите компоненти не трябва да са достъпни за потребителя.

Не докосвайте уреда с мокри ръце и не го използвайте, когато сте с боси крака.

ПОЧИСТВАНЕ И ПОДДРЪЖКА

Използвайте защитни ръкавици по време на почистване и поддръжка.

Изключвайте уреда от контакта преди всякакви дейности по поддръжката.

Никога не използвайте уреди за почистване с пара.

Не почиствайте пластмасовите части, вътрешността на уреда и облицовката или уплътненията на вратата с абразивни или агресивни почистващи препарати например спрей за прозорци, метални стъргалки, запалими течности, восъчни препарати за почистване, концентрирани препарати, белина или препарати със съдържание на петролни продукти.

Не използвайте хартиени салфетки, метални стъргалки и други груби средства за почистване.

ОПАЗВАНЕ НА ОКОЛНАТА СРЕДА

ИЗХВЪРЛЯНЕ НА ОПАКОВЪЧНИТЕ МАТЕРИАЛИ

Опаковъчните материали са 100% годни за рециклиране и са обозначени със съответния символ. ♻️.

Затова различните части на опаковката трябва да се изхвърлят отговорно и в пълно съответствие с разпоредбите на местните органи, отговорни за събиране на отпадъците.

ИЗХВЪРЛЯНЕ НА ДОМАКИНСКИ УРЕДИ

Когато изхвърляте уреда, направете го негоден за употреба, като отрежете хранящия кабел и свалите вратите и рафтовете (ако са налични), така че децата да не могат да влязат и да се затворят вътре. Този уред е произведен от материали, годни за рециклиране ♻️ или повторно използване. При изхвърлянето му спазвайте местните разпоредби за изхвърляне на отпадъци.

За повече информация относно третирането, възстановяването и рециклирането на домакински електроуреди се обърнете към съответната градска управа, към службата за събиране на битови отпадъци или към магазина, от който сте закупили уреда. Този уред има знак за съответствие с Европейска директива 2012/19/ЕС относно излязлото от употреба електрическо и електронно оборудване (WEEE).

Чрез правилното изхвърляне на този продукт вие помагате за предотвратяване на възможните отрицателни въздействия върху околната среда и човешкото здраве, които биха могли да възникнат в резултат от неправилното му изхвърляне.

Символът  върху продукта или придружаващата го документация показва, че този продукт не бива да се третира като битов отпадък, а трябва да се предаде в специализиран пункт за рециклиране на електрическо и електронно оборудване.

СЪВЕТИ ЗА ИКОНОМИЯ НА ЕНЕРГИЯ

Монтирайте уреда в сухо, добре проветрено

помещение, далеч от всякакви източници на топлина (например радиатор, готварска печка и т.н.) и на място, което не е изложено на пряка слънчева светлина. Ако е необходимо, използвайте изолационна плоча.

За гарантиране на подходяща вентилация следвайте инструкциите за монтаж.

При недостатъчна вентилация от задната страна на уреда се увеличава консумацията на електроенергия и се намалява ефективността на охлаждане.

Температурата на околната среда, честотата на отваряне на вратата и местоположението на уреда може да окажат влияние върху температурата в него. Тези фактори трябва да се имат предвид, когато настройвате температурата.

Отваряйте вратата колкото се може рядко.

Когато размразявате замразени продукти, поставяйте ги в хладилника. Ниската температура на замразените продукти охлажда храната в хладилника.

Оставяйте топлатата и напитки да се охладят, преди да ги сложите в хладилника. Разположението на рафтовете в хладилника не влияе върху ефективното използване на електроенергията. Храните трябва да се разполагат по рафтовете така, че да се осигури правилна циркулация на въздуха (хранителните продукти не трябва да се допират един до друг и трябва да са на разстояние от задната стена).

Можете да увеличите вместимостта за съхранение на замразени храни, като извадите кошниците (ако са налични) и незамръзващите рафтове, при което консумацията на електроенергия се запазва. Уредите с висок клас на енергийна ефективност са оборудвани с високоефективен мотор, който работи по-дълго време, но има ниско потребление на енергия.

Не се тревожете, ако моторът работи по-дълго време.

ДЕКЛАРАЦИЯ ЗА СЪОТВЕТСТВИЕ

Този уред е проектиран, конструиран и пуснат на пазара в съответствие с изискванията на европейските директиви: LVD 201/35/EC, EMC 2014/30/EC и RoHS 2011/65/EC.

Този уред е проектиран, конструиран и пуснат на пазара в съответствие с изискванията на Директивата за екодизайн и Директивата за енергийното етикетироване на EO: 2009/125/EO и 2010/30/EC.

ОБЩ ПРЕГЛЕД

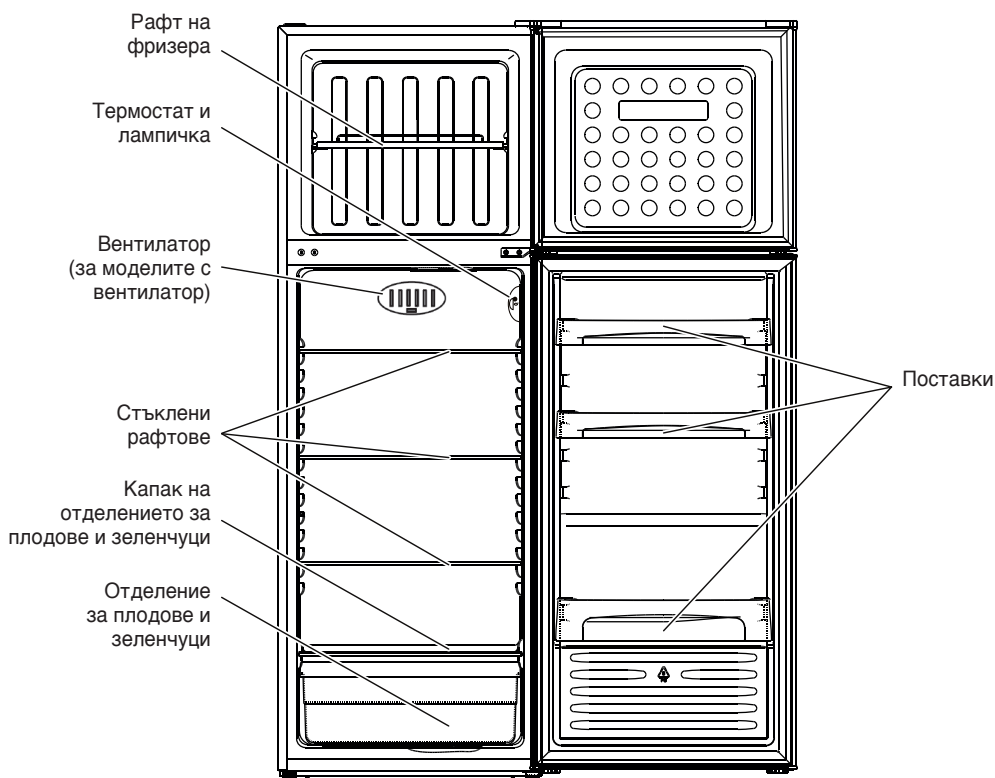

Тази илюстрация е само за пример; за подробности вижте вашия уред.

КАК ДА ИЗПОЛЗВАТЕ ОТДЕЛЕНИЕТО НА ХЛАДИЛНИКА

Този уред представлява хладилник с отделение на фризера с * ** * звезди.

Размразяването на отделението на хладилника е напълно автоматично.

Включване на хладилника за първи път

Включете щепсела в електрическия контакт. Термостатът служи за регулиране на температурата в двете отделения: на хладилника и на фризера.

Как да регулирате температурата на отделенията:

1. За правилна работа и оптимално съхранение на хранителните продукти **спазвайте инструкциите за регулиране на термостата в приложената карта на изделието.**
2. За да регулирате температурата в отделението на хладилника, завъртете копчето за регулиране на термостата на:
 - **по-ниска стойност/MIN**, ако искате **ПО-ВИСОКА** вътрешна температура;
 - **по-висока стойност/MAX**, ако искате **ПО-НИСКА** вътрешна температура.Термостатът е нагласен на 0: охлаждането и осветлението са изключени.
3. Натиснете съответния бутон (**фиг. G**), за да включите устройството против кондензация.

Забележка:

Температурата на околната среда, честотата на отваряне на вратата и местоположението на уреда може да окажат влияние върху температурата в него. Тези фактори трябва да се имат предвид, когато настройвате термостата.

Как да използвате отделението на хладилника

Подреждайте продуктите както е показано на фигурата.

- A. Готвени храни
- B. Рибa, месо
- C. Плодове и зеленчуци
- D. Бутилки
- E. Яйца
- F. Масло, сирене и млечни продукти

Забележка:

- Оставайте свободно пространство между рафтовете и задната стена на отделението на хладилника, за да има свободна циркулация на въздух.
- Не слагайте хранителни продукти в пряк контакт със задната стена на отделението на хладилника.
- Не слагайте гореща храна в хладилника или фризера.
- Съхранявайте течностите в затворени съдове.
- Съхраняването на зеленчуци с високо съдържание на вода може да доведе до образуване на конденз в отделението за плодове и зеленчуци; това не пречи на правилната работа на уреда.

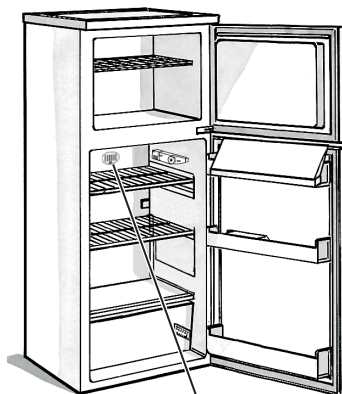

За модели с устройство против кондензация

фиг. G

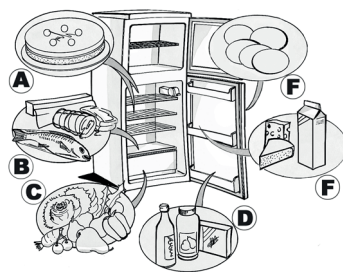

КАК ДА ИЗПОЛЗВАТЕ ОТДЕЛЕНИЕТО НА ФРИЗЕРА

Отделението на фризера е с **☆☆☆☆** звезди.

То може да се използва за съхранение на замразени храни за периода, указан на опаковката. Фризерът може да се използва също и за замразяване на пресни храни върху решетката. Слагайте замразените храни в по-долната част на отделението, така че да не влизат в контакт с пресни храни, които още не са замръзнали. Количеството прясна храна, което може да се замрази за 24 часа, е показано на табелката с данни.

Важно:

Преди замразяване опаковайте плътно прясната храна в:

- алуминиево фолио, прозрачно фолио, непропускащи въздух и вода полиетиленови пликове, пластмасови съдове с капак или съдове за фризер, подходящи за замразяване на пресни храни.
- При прекъсване на електрозахранването отделението на фризера ще поддържа достатъчно ниска температура за съхраняване на храните. През това време обаче е препоръчително да не се отваря вратата на отделението.

Важно:

Таблицата вдясно показва препоръчителното максимално време за съхранение на замразените пресни храни.

Когато купувате замразени храни:

- Проверявайте дали опаковката не е повредена (ако е повредена, продуктът може да се е развалил). Ако опаковката е издута или по нея има влажни петна, значи продуктът не е съхраняван при оптималните условия и може вече да е започнал да се размразява.
- Когато пазарувате, вземайте замразените храни последни и използвайте термоизолираща чанта за пренасянето им.
- Когато се приберете, веднага сложете замразените продукти в отделението на фризера.
- Ако храната се е размразила дори частично, не я замразявайте отново. Консумирайте я в срок от 24 часа.
- Избягвайте или намалявайте до минимум температурните промени. Спазвайте посочения срок за консумация върху опаковката.
- Винаги спазвайте инструкциите за съхранение върху опаковката.

Правене на ледени кубчета

- Напълнете формичката за лед до 3/4 с вода и я сложете на дъното на отделението на фризера. Ако формичката залепне на дъното на отделението, не я отлепвайте с остри или режещи инструменти.

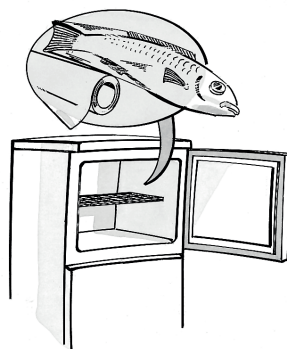

МЕСЕЦИ	ХРАНА
1-3	
4-7	
8-12	

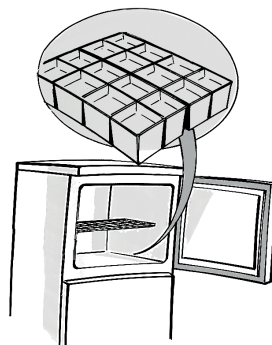

РАЗМРАЗЯВАНЕ И ПОЧИСТВАНЕ НА ФРИЗЕРА

Размразявайте отделението на фризера веднъж или два пъти годишно или когато ледът по стените достигне дебелина около 3 мм. Ако е възможно, размразявайте фризера, когато е почти празен.

1. Извадете хранителните продукти от фризера, увийте ги във вестник и ги подредете плътно един до друг на студено или в хладилна чанта.
2. Изключете уреда от контакта.
3. Оставете вратата отворена, за да може ледът да се разтопи.
4. Съберете водата от размразяването от дъното на отделението.
5. Почистете вътрешността с гъба, напоена с хладка вода с неутрален миялен препарат.

Не използвайте абразивни препарати.

6. Измийте отвътре и подсушете идеално.

Забележка: Не използвайте остри или режещи метални инструменти за остъргване на леда и не загравайте изкуствено отделението на фризера.

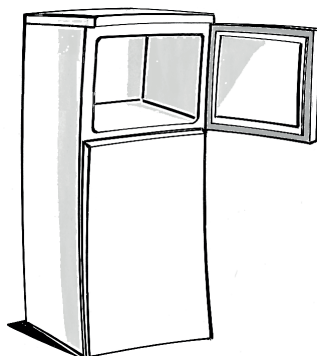

ПОЧИСТВАНЕ НА ОТДЕЛЕНИЕТО НА ХЛАДИЛНИКА

Почиствайте периодично отделението на хладилника.

Размразяването на отделението на хладилника е напълно автоматично.

Водните капки отвътре по задната стена на отделението на хладилника са знак, че се извършва периодичният цикъл на автоматично размразяване. Водата от размразяването се насочва автоматично към отвор за оттичане и оттам в контейнер, от който се изпарява.

Преди да пристъпите към почистване, изключете уреда от контакта.

- Използвайте гъба, напоена с хладка вода или хладка вода с неутрален миялен препарат.
- Измийте и подсушете с мека кърпа.

Не използвайте абразивни препарати.

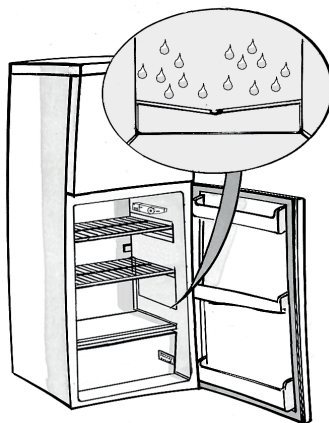

ПОЧИСТВАНЕ И ПОДДРЪЖКА

Ваканция

1. Изпразнете отделенията на хладилника и фризера.
2. Изключете уреда от контакта.
3. Размразете отделението на фризера, след което почистете и подсушете и двете отделения.
4. Оставете вратите отворени, за да избегнете поява на лоши миризми.



РЪКОВОДСТВО ЗА ОТСТРАНЯВАНЕ НА НЕИЗПРАВНОСТИ

1. Уредът не работи.

- Прекъснато е електрозахранването?
- Щепселът добре ли е включен в контакта?
- Включен ли е двуполусният прекъсвач?
- Изгорял предпазител?
- Повреден захранващ кабел?
- Термостатът е в положение 0 (Стоп)?

2. Температурата в отделенията не е достатъчно ниска.

- Дали вратата е плътно затворена?
- Дали уредът не е монтиран близо до източник на топлина?
- Термостатът в правилно положение ли е?
- Дали не са блокирани вентилационните решетки?

3. Температурата в отделението на хладилника е твърде ниска.

- Термостатът в правилно положение ли е?

4. На дъното на отделението на хладилника се събира вода.

- Запушен канал за водата от размразяване?

5. Вътрешното осветление не работи.

Направете проверките за проблем 1 и след това:

- Изключете уреда от контакта. За да проверите крушката, вижте инструкциите и илюстрацията в приложената таблица.
- Проверете крушката и я сменете с нова, ако е необходимо. Сменете я с крушка максимум 15 W.

6. Прекомерно количество лед в отделението на фризера

- Дали вратата е плътно затворена?
- Дали храната не пречи да се затвори вратата?

Внимание:

- Предният ръб на уреда може да е горещ. Това предпазва от образуване на конденз и не е дефект.
- Нормално е да чувате бълбукане и шум, които се дължат на разширяването в хладилната верига.

СЛЕДПРОДАЖБЕНО ОБСЛУЖВАНЕ

Преди да се свържете със сервиза за следпродажбено обслужване:

1. Опитайте да отстраните проблема сами с помощта на Ръководството за отстраняване на неизправности.
2. Включете отново уреда, за да проверите дали проблемът е отстранен. Ако не е, изключете уреда от контакта и след около час го включете отново.
3. Ако проблемът продължава, се свържете със сервиза за следпродажбено обслужване.

Посочете:

- какъв е проблемът
- модела на уреда

- сервизния номер (номерът след думата "SERVICE" на табелката с данни вътре в уреда)
- вашия пълен адрес
- вашия телефонен номер и код за междуградско набиране.

SERVICE 0000 000 00000



Забележка:

Посоката на отваряне на вратите може да се променя. Ако това е направено от сервиза за следпродажбено обслужване, не се покрива от гаранцията.

ОБРЪЩАНЕ НА ВРАТИТЕ

Необходими инструменти: Кръстата отвертка, плоска отвертка, гаечен ключ с вътрешен шестостен.

- Уверете се, че уредът е изключен от контакта и е празен.
 - За да свалите вратата, трябва да наклоните уреда назад. Опрете уреда върху нещо устойчиво, за да не се плъзне, докато работите.
 - Запазете всички свалени части, за да можете да монтирате отново вратата.
 - Не слагайте уреда легнал, за да не повредите охлаждащата система.
 - По-добре е сглобяването да се извършва от двама души.
1. Развинтете капачето на горната панта и след това развинтете пантата. След това повдигнете горната врата и я поставете върху мека кърпа, за да избегнете надраскване и повреда.

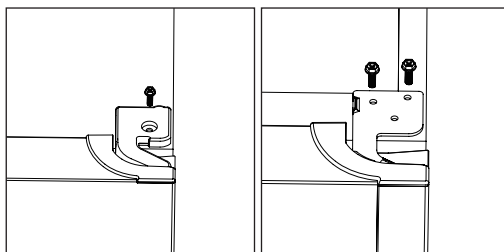

2. Махнете щифта с помощта на отвертка и обърнете скобата на пантата. След това поставете отново щифта в скобата на пантата.

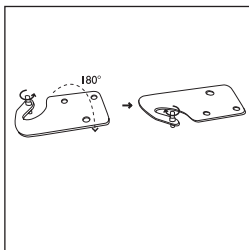

3. Махнете капачето на горния ляв винт.

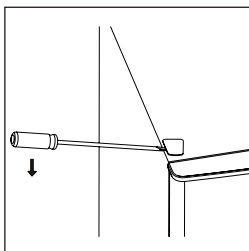

4. Развинтете средната панта.

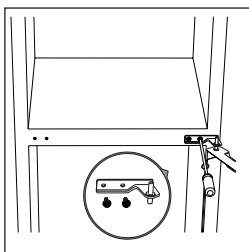

5. Преместете капачето на отвора на пантата на долната врата от другата страна. След това повдигнете долната врата и я поставете върху мека кърпа, за да избегнете надраскване.

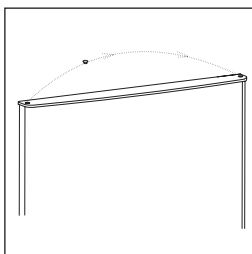

6. Преместете капачетата на отворите на пантите от лявата – на дясната страна.

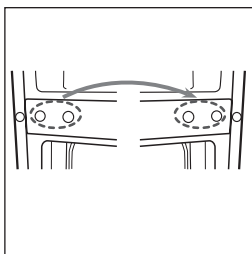

7. Развийте долната панта. След това свалете регулируемите крачета от двете страни.

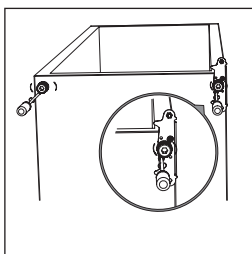

8. Развийте и свалете щифта на долната панта, обърнете обратно скобата и я закрепете на място.

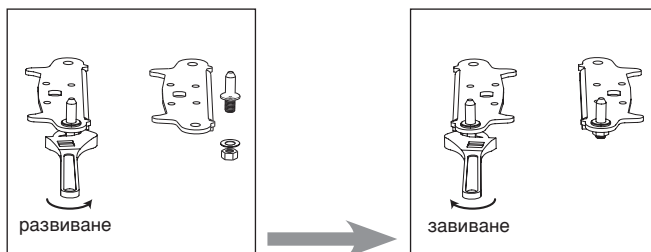

9. Монтирайте скобата на мястото ѝ, като поставите щифта на долната панта. Сложете двете регулируеми крачета по местата им. Поставете долната врата на новото ѝ място.

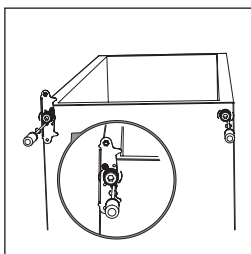

10. Обърнете средната панта на 180° и след това я преместете отляво на уреда. Поставете щифта на средната панта в горния отвор на долната врата, след което затегнете болтовете.

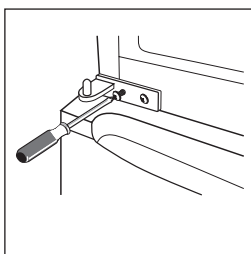

11. Монтирайте отново горната врата. Преди да стегнете окончателно горната панта, се уверете, че вратата е подравнена хоризонтално и вертикално, така че уплътнението да прилепва от всички страни. Вкарайте горната панта и я завинтете към горната част на уреда, след което монтирайте капачето на пантата (в пликчето с аксесоари) с винт.

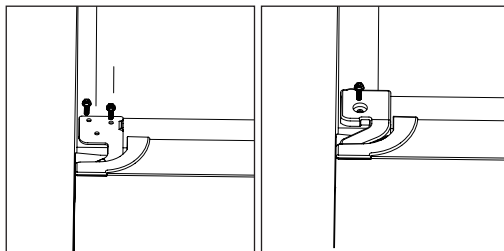

12. Монтирайте капачето на пантата.

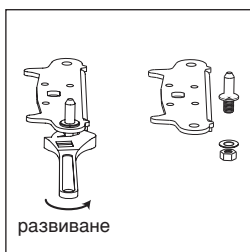

МОНТАЖ

ЗАДНИ ДИСТАНЦИОННИ ВТУЛКИ

Завинтете задните дистанционни втулки на гърба на уреда.

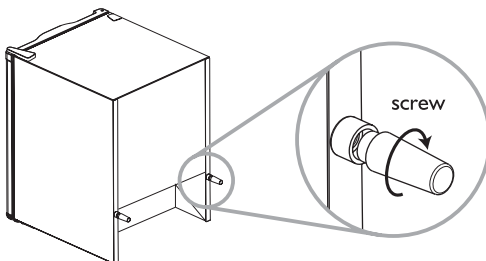

СВОБОДНИ ПРОСТРАНСТВА

- Оставете достатъчно място за отваряне на вратата.
- Оставете поне 50 см от двете страни.

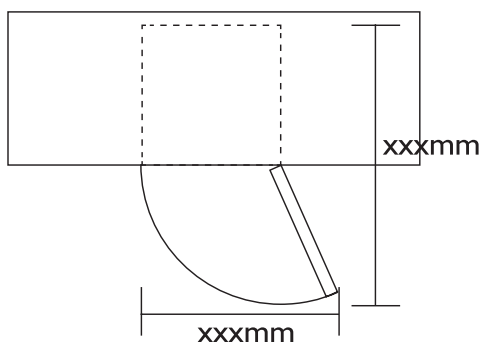

НИВЕЛИРАНЕ НА УРЕДА

За да направите това, регулирайте двете крачета за нивелиране отпред на уреда.

Ако уредът не е нивелиран, вратите и магнитните уплътнения няма да са подравнени като трябва.

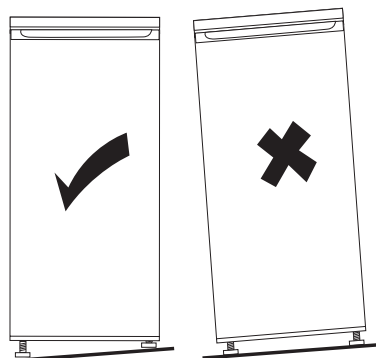

INSTRUCȚIUNI DE SIGURANȚĂ

IMPORTANT DE CITIT ȘI RESPECTAT

Înainte de a utiliza aparatul, citiți cu atenție aceste instrucțiuni de siguranță. Păstrați-le la îndemână pentru a le putea consulta la nevoie. Aceste instrucțiuni, împreună cu aparatul, oferă avertizări de siguranță importante, care trebuie respectate întotdeauna. Producătorul își declină orice responsabilitate care decurge din nerespectarea acestor instrucțiuni de siguranță, din utilizarea neadecvată a aparatului sau din setarea incorectă a comenzilor.

AVERTIZĂRI DE SIGURANȚĂ

Copiii foarte mici (0-3 ani) și mici (3-8 ani) nu trebuie să se afle în apropierea aparatului decât sub supraveghere continuă.

Copiii cu vârste de peste 8 ani și persoanele cu abilități fizice, senzoriale și mentale reduse sau lipsite de experiență și cunoștințe pot utiliza acest aparat doar sub supraveghere sau dacă au fost instruite în ceea ce privește utilizarea în siguranță și pericolele posibile.

Copiii nu vor fi lăsați să se joace cu aparatul. Curățarea și întreținerea nu se vor efectua de către copii fără supraveghere.

UTILIZĂRI PERMISE

Acest aparat a fost proiectat exclusiv pentru utilizarea casnică, și nu pentru cea profesională.

Nu utilizați aparatul în exterior.

Nu depozitați substanțe explozive sau inflamabile precum tuburile cu aerosol și nu amplasați sau utilizați benzină sau alte materiale inflamabile în aparat sau în apropierea acestuia. Se poate declanșa un incendiu dacă aparatul este pornit pe neașteptate.

ATENȚIE: Aparatul nu a fost proiectat pentru a funcționa cu ajutorul unui temporizator extern sau al unui sistem de comandă la distanță separat.

Aparatul pe care l-ați cumpărat a fost proiectat pentru a fi folosit în mediul casnic, precum și:

- în zonele tip bucătărie de la locurile de muncă, magazine și/ sau birouri
- casele de la țară și clienții din hoteluri, moteluri și alte medii de

tip rezidențial

- locații de tip bed and breakfast
- aplicații de catering și altele similare de non-retail

Becul folosit în interiorul aparatului este conceput în mod special pentru aparate electrocasnice și nu este adecvat pentru iluminatul locuinței (Regulamentul UE 244/2009).

Aparatul este proiectat pentru a funcționa în încăperi în care temperatura este cuprinsă în următoarele intervale, în funcție de

clasa climatică indicată pe plăcuța cu datele tehnice. Este posibil ca aparatul să nu funcționeze bine dacă este lăsat un timp îndelungat la o temperatură situată în afara intervalului specificat.

Clasa climatică T. ambiantă (°C)

SN De la 10 la 32

N De la 16 la 32

ST De la 16 la 38

T De la 16 la 43

Acest aparat nu conține CFC.

Circuitul de răcire conține R600a (HC).

Pentru aparatele cu izobutan (R600a):

Izobutanul este un gaz natural fără efecte asupra mediului înconjurător, dar este inflamabil.

De aceea, trebuie să vă asigurați că tuburile circuitului de răcire nu sunt deteriorate. Acordați o atenție specială tuburilor deteriorate care golesc circuitul de răcire.

AVERTIZARE: Nu deteriorați tuburile circuitului de răcire al aparatului.

AVERTIZARE: Mențineți orificiile de ventilare, din interiorul aparatului sau din structura încorporată, fără obstacole.

AVERTIZARE: Nu utilizați dispozitive mecanice, electrice sau chimice pentru a accelera procesul de dezghețare, diferite de cele recomandate de producător.

AVERTIZARE: Nu utilizați și nu introduceți aparate electrice în interiorul compartimentelor aparatului, dacă nu sunt de tipul autorizat în mod expres de producător.

AVERTIZARE: Distribuitorii de gheață și/sau apă care nu sunt conectate direct la rețeaua de alimentare cu apă trebuie să fie umplute doar cu apă potabilă.

AVERTIZARE: Dispozitivele automate de producere a gheții și/sau distribuitorii de apă trebuie să fie conectate la o rețea de alimentare cu apă ce furnizează în exclusivitate apă potabilă cu o presiune a apei din rețea cuprinsă între 0,17 și 0,81 Mpa (1,7 și 8,1 bari).

Nu înghețați lichidul (netoxic) conținut în acumulatorii de frig (la unele modele).

Nu mâncați cuburi de gheață sau înghețată imediat după scoaterea lor din congelator, deoarece pot cauza degerături.

Pentru produsele concepute să folosească filtru de aer în interiorul unui capac de ventilator accesibil, filtrul va fi mereu pe poziție când frigiderul este în funcțiune.

Nu păstrați recipiente de sticlă cu lichide în congelator, deoarece se pot sparge.

Nu blocați ventilatorul (dacă este disponibil) cu alimente.

După introducerea alimentelor, verificați dacă ușa compartimentelor se închide adecvat, în special ușa congelatorului.

Garniturile deteriorate trebuie înlocuite cât mai repede posibil.

Folosiți compartimentul frigider doar pentru conservarea alimentelor proaspete, iar compartimentul congelator doar pentru conservarea alimentelor înghețate, congelarea alimentelor proaspete și producerea

cuburilor de gheață.
Evitați păstrarea de alimente neambalate în contact direct cu suprafețele interne ale compartimentelor frigiderului sau congelatorului.
Aparatele pot avea compartimente speciale (compartimentul pentru alimente proaspete, compartimentul

Zero grade,...).
Dacă nu se specifică altfel în broșura produsului, acestea pot fi îndepărtate menținând performanțele echivalente.
C-Pentan este folosit ca agent de expansiune în spuma de izolare și este un gaz inflamabil.

INSTALAREA

Asigurați-vă ca instalarea și reparațiile să fie efectuate de către un tehnician calificat, în conformitate cu instrucțiunile fabricantului și cu normele locale referitoare la siguranță. Nu reparați și nu înlocuiți nicio parte a aparatului decât dacă acest lucru este indicat în mod expres în manualul de utilizare. Nu le este permis copiilor să efectueze operațiile de instalare. Copiii nu trebuie să se afle în apropierea aparatului pe durata instalării. Materialele de ambalaj (pungi de plastic, bucăți de polistiren etc.) nu trebuie ținute la îndemâna copiilor pe durata instalării, precum și după instalare.

Aparatul trebuie deplasat și instalat de două sau mai multe persoane. Utilizați mănuși de protecție la dezambalarea și instalarea aparatului. În timpul deplasării aparatului, aveți grijă să nu deteriorați podeaua (de ex. parchetul).

Instalați produsul pe o podea sau pe un suport care să poată suporta greutatea sa și într-un loc adecvat pentru dimensiunile sale și pentru utilizarea sa.

După dezambalarea aparatului, asigurați-vă că acesta nu a fost deteriorat pe durata transportului. În caz de probleme, contactați dealerul sau serviciul de asistență tehnică cel mai apropiat de dvs..

Aparatul trebuie deconectat de la sursa de alimentare înainte de orice operație de instalare.

În timpul instalării, aveți grijă ca aparatul să nu deterioreze cablul de alimentare.

Pentru a garanta o ventilare adecvată, lăsați un spațiu pe ambele laturi și deasupra aparatului.

Distanța între partea din spate a aparatului și peretele din spatele aparatului trebuie să fie de 50 mm, pentru a evita accesul la suprafețele fierbinți. O reducere a acestui spațiu va mări consumul de energie al produsului.

Porniți aparatul doar atunci când instalarea a fost finalizată.

Așteptați cel puțin două ore înainte de a pune în funcțiune aparatul, pentru a lăsa timp circuitului de răcire să devină perfect eficient.

Controlați ca aparatul să nu se afle lângă o sursă de căldură.

AVERTIZĂRI ELECTRICE

Pentru ca instalarea să fie în conformitate cu normele referitoare la siguranță în vigoare, este necesar un întrerupătorul multipolar cu un spațiu minim de contact de 3mm, iar aparatul trebuie împământat.

Dacă ștecărul din dotare nu este adecvat pentru priză, vă rugăm să contactați un tehnician calificat.

Cablul de alimentare trebuie să fie suficient de lung pentru a conecta aparatul la rețeaua electrică, după fixarea acestuia în locul adecvat. Nu trageți de cablul de alimentare.

În cazul în care cablul de alimentare este deteriorat, înlocuiți-l cu unul identic.

Cablul de alimentare trebuie înlocuit doar de către un tehnician calificat, în conformitate cu instrucțiunile fabricantului și cu normele referitoare la siguranță în vigoare.

Contactați un centru de asistență autorizat.

În cazul aparatelor dotate cu ștecăr, dacă acesta nu este adecvat pentru priză, vă rugăm să contactați un tehnician calificat.

Nu utilizați prelungitoare, prize multiple sau adaptoare.

Nu porniți aparatul dacă există un cablu sau un ștecăr deteriorat, dacă nu funcționează corect sau dacă a fost deteriorat sau scăpat pe jos. Țineți cablul departe de suprafețe fierbinți.

Componentele electrice nu trebuie să fie accesibile utilizatorului după instalare.

Nu atingeți aparatul cu părți ale corpului ude și nu îi utilizați când sunteți desculți.

CURĂȚAREA ȘI ÎNTREȚINEREA

Purtați mănuși de protecție la curățare și întreținere.

Aparatul trebuie deconectat de la sursa de alimentare înainte de orice operație de întreținere.

Nu utilizați niciodată echipament de curățare cu aburi.

Nu utilizați substanțe de curățare abrazive sau dure de genul spray pentru geamuri, răzătoare, lichide inflamabile, ceară de curățare, detergenți concentrați, înălbitori sau substanțe de curățare cu conținut de produse din petrol la componentele din plastic, căptușelile sau garniturile de interior sau de ușă. Nu utilizați prosoape de hârtie, bureți de sârmă sau alte unelte de curățare dure.

RECOMANDĂRI PENTRU PROTECȚIA MEDIULUI ÎNCONJURĂTOR

ELIMINAREA MATERIALELOR DE AMBALARE

Materialul de ambalare este reciclabil 100% și este marcat cu simbolul reciclării. ♻️. Diferitele componente ale ambalajului trebuie eliminate în mod responsabil, respectând reglementările autorităților locale privind eliminarea deșeurilor.

ELIMINAREA APARATELOR ELECTROCASNICE

Când aruncați aparatul, faceți-l inutilizabil tăind cablul de alimentare și înlăturând ușile și rafturile (dacă există), astfel încât copiii să nu poată pătrunde cu ușurință în interiorul aparatului și să rămână blocați. Acest aparat este fabricat cu materiale reciclabile ♻️ sau reutilizabile.

Aruncați-l în conformitate cu normele locale referitoare la eliminarea deșeurilor. Pentru informații ulterioare referitoare la eliminarea, valorificarea și reciclarea aparatelor electrocasnice, contactați autoritățile locale competente, serviciul de eliminare a deșeurilor menajere sau magazinul de unde ați cumpărat aparatul.

Acest aparat este marcat în conformitate cu Directiva Europeană 2012/19/CE referitoare la Deșeurile de Echipament Electric și Electronic (Waste Electrical and Electronic Equipment - WEEE).

Asigurându-vă că acest produs este eliminat în mod corect, contribuiți la prevenirea potențialelor consecințe negative asupra mediului înconjurător și sănătății persoanelor, consecințe care ar putea fi provocate de aruncarea necorespunzătoare la gunoi a acestui produs.

Simbolul  de pe produs sau de pe documentația aferentă indică faptul că nu trebuie tratat ca deșeu menajer, ci trebuie transportat la un centru de colectare corespunzător pentru reciclarea echipamentelor electrice și electronice.

RECOMANDĂRI PENTRU ECONOMISIREA ENERGIEI

Instalați aparatul într-o cameră uscată, bine ventilată departe de orice sursă de căldură (de ex. radiator, aparat de gătit, etc.) și într-un loc care nu este expus direct la lumina soarelui.

Dacă este nevoie, utilizați o placă izolatoare.

Pentru a garanta ventilația adecvată, respectați instrucțiunile de instalare.

Ventilația insuficientă în partea din spate a produsului crește consumul de energie și diminuează eficiența de răcire.

Temperaturile din interiorul aparatului pot fi afectate de temperatura ambiantă, de frecvența cu care se deschide ușa și de amplasarea aparatului. Setarea de temperatură trebuie să țină cont de acești factori.

Reduceți la minim deschiderea ușii. Atunci când dezghețați alimente congelate, puneți-le în frigider. Temperatura redusă a produselor congelate răcește alimentele din frigider.

Lăsați alimentele și băuturile calde să se răcească înainte de a le pune în aparat. Poziționarea rafturilor în frigider nu are niciun impact asupra utilizării eficiente a energiei.

Alimentele trebuie așezate pe rafturi astfel încât să se asigure circulația adecvată a aerului (alimentele nu trebuie să se atingă și trebuie menținută distanța dintre alimente și peretele din spate).

Puteți crește capacitatea de depozitare a alimentelor congelate prin îndepărtarea coșurilor, dacă există, a raftului de oprire a înghețării, menținând un consum de energie echivalent.

Produsele cu clasă energetică ridicată sunt echipate cu motoare cu eficiență ridicată care rămân operaționale un timp îndelungat, dar au consum energetic redus.

Nu vă faceți griji dacă motorul continuă să funcționeze perioade îndelungate.

DECLARAȚIE DE CONFORMITATE

Acest aparat a fost proiectat, construit și distribuit în conformitate cu normele Directivelor Europene: LVD 201/35/UE, EMC 2014/30/UE și RoHS 2011/65/UE.

Acest aparat a fost proiectat, construit și distribuit în conformitate cu normele Directivelor Europene referitoare la ecodesign și la cerințele de etichetare: 2009/125/CE și 2010/30/UE.

PREZENTARE GENERALĂ

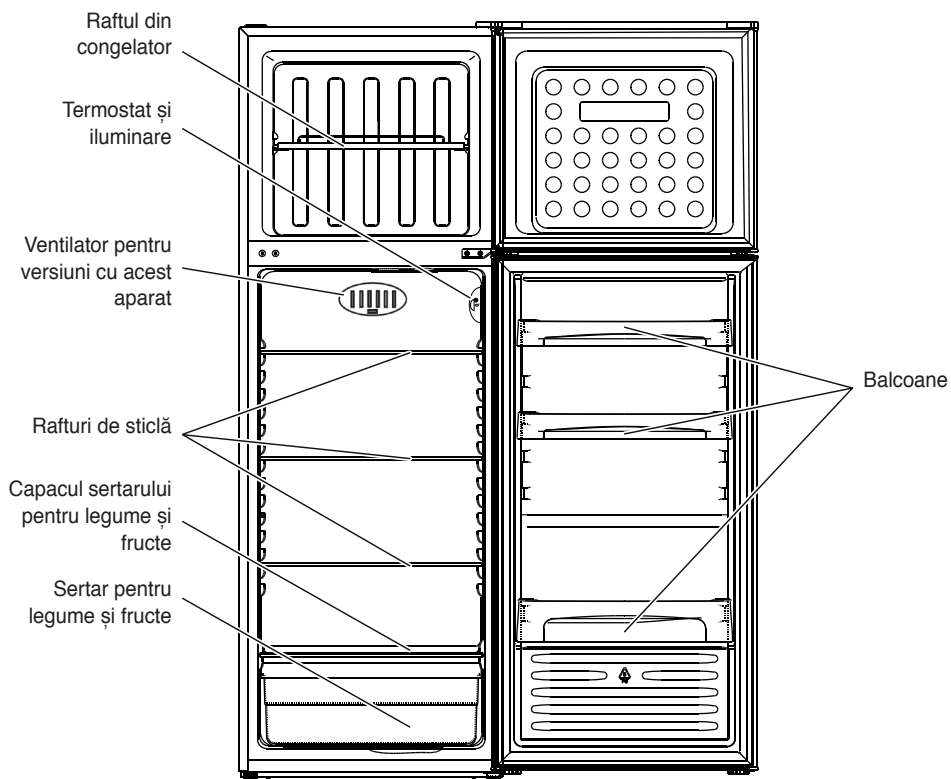

Această ilustrație are doar scop ilustrativ; pentru detalii, vă rugăm să verificați aparatul.

PUNEREA ÎN FUNCȚIUNE A COMPARTIMENTULUI FRIGIDER

Acest aparat este un frigider cu compartiment de ❄️***
stele

Dezghețarea compartimentului frigider se face în mod complet automat.

Punerea în funcțiune a frigiderului

Introduceți ștecărul în priza de curent.

Termostatul permite reglarea temperaturii în ambele compartimente: frigider și congelator.

Reglarea temperaturii în cele două compartimente:

1. Pentru o corectă funcționare și pentru o mai bună conservare a alimentelor, **vă sfătuim să reglați termostatul în funcție de indicațiile din fișa produsului anexată.**
2. Dacă doriți să modificați temperatura din compartimentul frigider, rotiți butonul de reglare al termostatului:
 - spre numerele mai mici/MIN pentru a obține o temperatură **MAI CALDĂ**;
 - spre numerele mai mari/MAX pentru a obține o temperatură **MAI RECE**.Termostatul este setat la 0: funcționarea și iluminarea sunt oprite.
3. Apăsați pe întrerupătorul corespunzător (**fig. G**) pentru a activa dispozitivul anticondens.

Notă:

Temperatura ambiantă, frecvența cu care se deschid ușile și poziția aparatului pot influența temperaturile interne. Pozițiile butonului termostatului trebuie să varieze în funcție de acești factori.

Conservarea alimentelor în compartimentul frigider

Puneți alimentele așa cum este indicat în figura alăturată.

- A. Alimente gătite
- B. Pește, carne
- C. Fructe și legume
- D. Sticle
- E. Ouă
- F. Unt, produse lactate, brânzeturi

Notă:

- Distanța dintre rafturi și peretele posterior intern al frigiderului asigură circulația liberă a aerului.
- Nu așezați alimentele în contact direct cu peretele posterior al compartimentului frigider.
- Nu introduceți alimente calde în compartimente.
- Păstrați lichidele în recipiente închise.
- Păstrarea legumelor cu un conținut ridicat de apă poate duce la formarea condensului în sertarul pentru legume și fructe; acest lucru nu va afecta funcționarea corectă a aparatului.

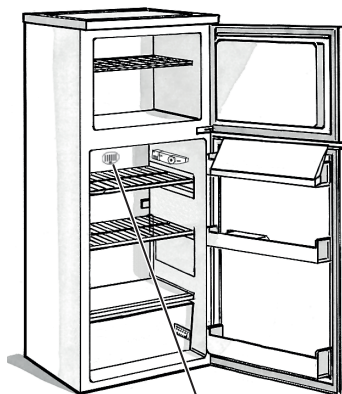

Pentru versiunile
cu dispozitiv
anticondens

fig. G

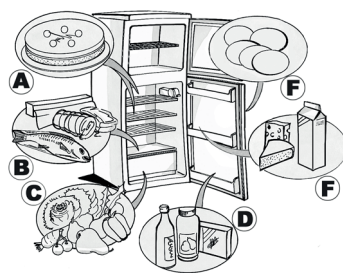

PUNEREA ÎN FUNCȚIUNE A COMPARTIMENTULUI CONGELATOR

Compartimentul congelator este de ******** stele. Se pot conserva alimente înghețate pe perioada indicată pe ambalaj. În plus, se pot congela alimente proaspete așezându-le pe raft, la nivelul cel mai înalt, punând alimentele deja înghețate în zona inferioară a compartimentului, în așa fel încât să nu intre în contact cu alimentele ce nu sunt încă congelate. Cantitatea de alimente proaspete care poate fi congelată în 24 de ore este menționată pe plăcuța cu datele tehnice.

Important:

Înainte de a congela alimentele, înveliți-le și sigilați-le în:

- folie de aluminiu, peliculă transparentă, ambalaje impermeabile din plastic, recipiente din polietilenă cu capace, recipiente pentru congelator adecvate pentru păstrarea alimentelor congelate.
- Compartimentul congelator poate menține temperatura corespunzătoare pentru conservarea alimentelor, chiar și în cazul unei întreruperi a energiei electrice. Oricum, se recomandă ca pe această perioadă să se evite deschiderea ușii compartimentului.

Important:

Tablelul alăturat prezintă timpul de păstrare maxim recomandat pentru alimentele proaspete congelate.

Când cumpărați alimente congelate:

- Ambalajul sau învelișul sunt intacte, altfel alimentele se pot deteriora. Dacă un pachet s-a umflat sau prezintă pete de umezeală, nu a fost conservat în condiții optime și poate să fi suferit un început de dezghețare.
- Alimentele congelate trebuie întotdeauna să fie cumpărate ultimele; folosiți genți frigorifice pentru transportul acestora.
- Când ajungeți acasă, introduceți imediat alimentele înghețate în compartimentul congelator.
- Dacă alimentele s-au dezghețat deja, chiar și parțial, nu le mai congelați din nou.
- Consumați-le în termen de 24 de ore.
- Evitați sau reduceți la minim variațiile de temperatură. Respectați data de expirare indicată pe ambalaj.
- Urmați întotdeauna instrucțiunile de pe ambalaj referitoare la conservare.

Producerea cuburilor de gheață

- Umpleți tăvița de gheață pe 3/4 cu apă și așezați-o pe fundul compartimentului congelator. Dacă tăvița s-a lipit de pereții compartimentului, nu folosiți instrumente ascuțite sau care taie pentru a o dezlipi.

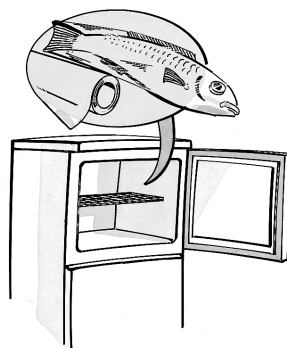

LUNI	ALIMENTE
1-3	
4-7	
8-12	

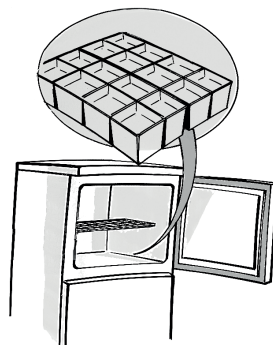

CUM SE DEZGHEAȚĂ ȘI CUM SE CURĂȚĂ COMPARTIMENTUL CONGELATOR

Vă recomandăm să dezghețați compartimentul congelator o dată sau de două ori pe an, sau când stratul de gheață format pe pereți atinge o grosime de 3 mm. Dacă este posibil, dezghețați compartimentul congelator atunci când este aproape gol.

1. Deschideți ușa și scoateți toate alimentele, înveliți-le în foi de ziar, în strâns contact între ele, și așezați-le într-un loc foarte rece sau într-o geantă frigorifică.
2. Deconectați aparatul de la rețeaua electrică.
3. Lăsați deschisă ușa pentru a permite topirea gheții.
4. Îndepărtați apa rezultată din dezghețare ce se depune pe fundul compartimentului
5. Curățați interiorul compartimentului cu un burete umezit într-o soluție de apă călduță și detergent neutru.

Nu folosiți produse abrazive.

6. Clătiți și uscați cu grijă.

Notă: În scopul de a evita stricăciuni ireparabile ale compartimentului congelator, nu folosiți instrumente ascuțite sau tășuri metalice pentru a îndepărta gheața și nu încălziți în mod artificial compartimentul.

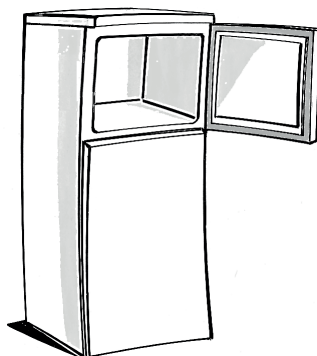

CUM SE CURĂȚĂ COMPARTIMENTUL FRIGIDER

Curățați periodic compartimentul frigider

Dezghețarea compartimentului frigider se face în mod complet automat.

Prezența periodică a picăturilor de apă pe peretele posterior intern al compartimentului frigider indică faza de dezghețare automată.

Apa rezultată din dezghețare este îndreptată automat spre un orificiu de scurgere, iar de aici se acumulează într-un recipient de unde se evaporă.

Înainte de a efectua orice operație de curățare, deconectați aparatul de la rețeaua electrică

- Folosiți un burete umezit în apă călduță și/sau detergent neutru.
- Clătiți și ștergeți cu o cârpă moale.

Nu folosiți substanțe abrazive.

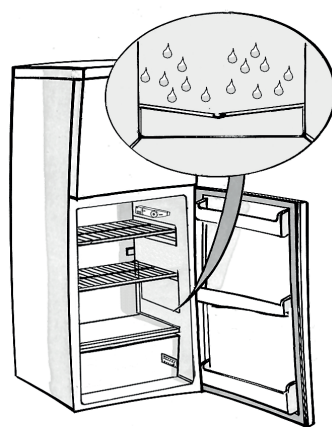

CURĂȚAREA ȘI ÎNTREȚINEREA

Vacation (Funcția Vacanță)

1. Goliți compartimentele frigider și congelator.
2. Deconectați aparatul de la rețeaua electrică.
3. Dezghețați compartimentul congelator, curățați și ștergeți ambele compartimente.
4. Lăsați ușile aparatului deschise ca să preveniți apariția mirosului neplăcut.

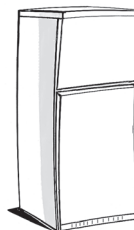

GHIDUL DE DETECTARE A DEFEȚIUNILOR

1. Dacă aparatul nu funcționează:

- S-a întrerupt curentul?
- Este introdus bine ștecărul în priză de curent?
- Este activat întrerupătorul bipolar de rețea?
- Este arsă siguranța?
- Este deteriorat cablul de alimentare?
- Termostatul este pe poziția 0 (Stop)?

2. Temperatura din interiorul compartimentelor nu este suficient de scăzută.

- Ușa a fost închisă în mod corect?
- Aparatul este instalat aproape de o sursă de căldură?
- Termostatul este pe poziția corectă?
- Circulația aerului prin grilele de ventilare este blocată?

3. Temperatura din interiorul compartimentului frigider este prea rece.

- Termostatul este pe poziția corectă?

4. Există apă pe fundul compartimentului frigider.

- Orificiul de scurgere a apei rezultate din dezghețare este astupat?

5. Becul intern nu funcționează.

- Controlați mai întâi punctul 1, iar apoi
- Deconectați aparatul de la rețeaua electrică.

Pentru a avea acces la bec, vezi instrucțiunile și desenul de pe fișa anexată

- Controlați becul și înlocuieți-l cu unul nou dacă este nevoie. Nu trebuie să aibă o putere mai mare de 15 W.

6. Formare excesivă de gheață în compartimentul congelator

- Ușa a fost închisă în mod corect?
- Ușa nu se închide din cauza alimentelor?

Atenție:

- Marginea din față a aparatului este posibil să fie fierbinte. Aceasta previne formarea condensului și nu este o defecțiune.
- Zgomotele de clipocit și șuierăturile, produse de expansiunea din circuitul de răcire, sunt considerate normale.

SERVICIUL DE ASISTENȚĂ TEHNICĂ

Înainte de a contacta Serviciul de Asistență Tehnică:

1. Controlați dacă nu este posibil să eliminați singuri inconvenientul (vezi "Ghidul de detectare a defecțiunilor").
2. Puneți din nou în funcțiune aparatul pentru a vă asigura că inconvenientul a fost eliminat. Dacă rezultatul este negativ, deconectați din nou aparatul și repetați operația după o oră.
3. Dacă rezultatul este din nou negativ, contactați Serviciul de Asistență tehnică.

Comunicați:

- natura problemei
- modelul

- numărul Service (numărul ce se găsește după cuvântul SERVICE pe plăcuța cu datele tehnice situată în interiorul aparatului)
- adresa dvs. completă
- numărul dvs. de telefon și prefixul

SERVICE 0000 000 00000



Notă

Direcția de deschidere a ușii poate fi schimbată. Dacă această procedură este efectuată de Serviciul de Asistență Tehnică, nu este acoperită de garanție.

REVERSIBILITATEA UȘILOR

Instrumente necesare: șurubelniță în cruce, șurubelniță plată, cheie hexagonală.

- Asigurați-vă că unitatea este deconectată de la alimentarea cu energie și golită.
- Pentru a scoate ușa, înclinați unitatea spre partea din spate. Sprijiniți unitatea pe un obiect solid, pentru a nu aluneca în timpul procesului de inversare a deschiderii ușii.
- Toate părțile extrase trebuie păstrate pentru reînstalarea ușii.
- Nu așezați unitatea la orizontală, deoarece aceasta poate deteriora sistemul de răcire.
- Se recomandă ca 2 persoane să manevreze unitatea pe durata asamblării.

1. Deșurubați capacul balamalei superioare, apoi deșurubați balamaua superioară. Ridicați ușa superioară și amplasați-o pe o suprafață moale, pentru a evita zgârierea și deteriorarea acesteia.

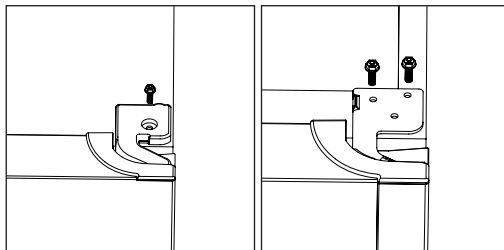

2. Scoateți pivotul cu ajutorul unei șurubelnițe și inversați suportul balamalei. Apoi re poziționați pivotul în suportul balamalei.

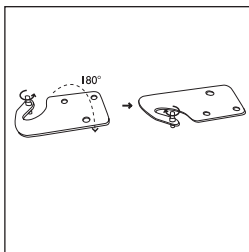

3. Scoateți capacul șurubului din partea stângă, sus.

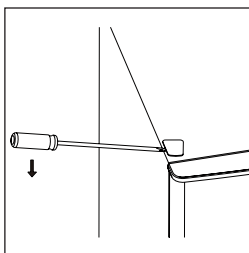

4. Deșurubați balamaua din mijloc.

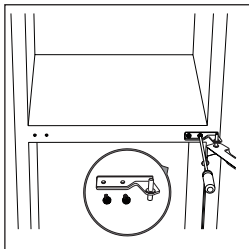

5. Mutați capacul orificiului balamalei ușii inferioare în cealaltă parte. Apoi ridicați ușa inferioară și amplasați-o pe o suprafață moale, pentru a evita zgârierea acesteia.

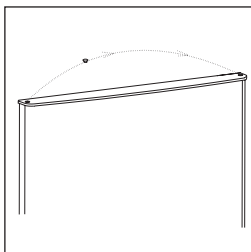

6. Mutați capacele orificiilor balamalelor din partea stângă în partea dreaptă.

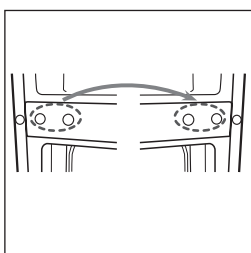

7. Deșurubați balamaua inferioară. Apoi scoateți picioarele reglabile din ambele părți.

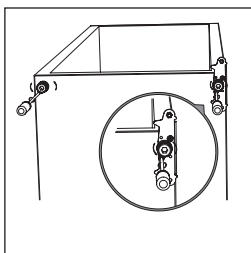

8. Deșurubați și scoateți pivotul balamalei inferioare, întoarceți suportul pe cealaltă parte și înlocuiți-l.

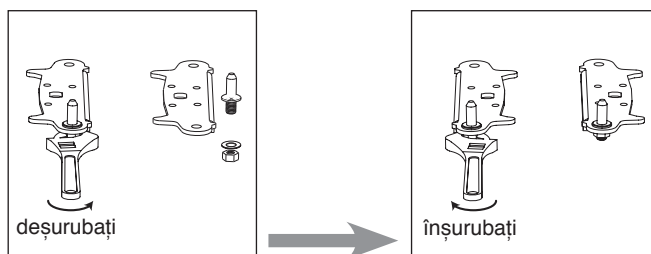

9. Repoziționați suportul, introducând pivotul balamalei inferioare. Înlocuiți ambele picioare reglabile. Transferați ușa inferioară în poziția adecvată.

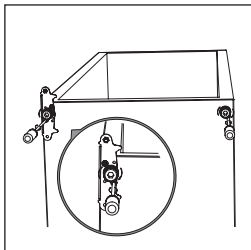

10. Întoarceți balamaua din mijloc cu 180°, apoi transferați-o în poziția din dreapta. Fixați balamaua din mijloc în orificiul superior al ușii inferioare, apoi strângeți șuruburile.

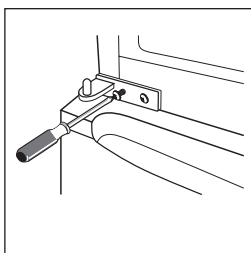

11. Repoziționați ușa superioară. Verificați ca ușa să fie aliniată pe orizontală și pe verticală și ca garnitura să fie etanșă pe toate laturile, înainte de a strânge definitiv balamaua superioară. Apoi introduceți balamaua superioară și înșurubați-o pe partea de sus a unității, iar mai apoi fixați capacul balamalei (din pungă cu accesorii) cu ajutorul șurubelniței.

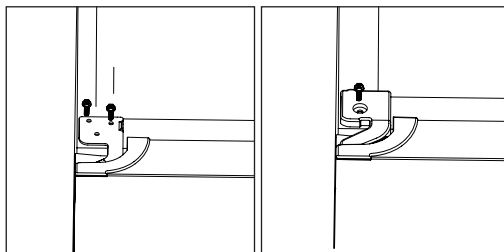

12. Fixați capacul șurubului.

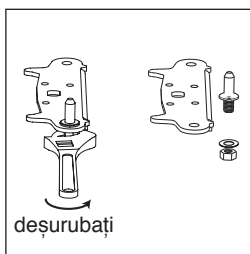

INSTALAREA

DISTANȚIER SPATE

Înșurubați distanțierele din spatele unității.

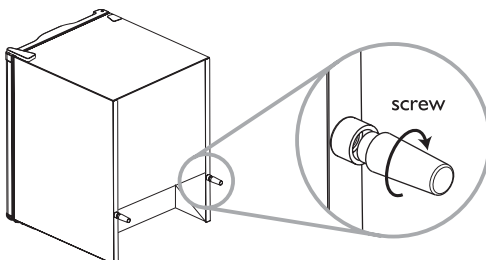

CERINȚE DE SPAȚIU

- Păstrați suficient spațiu pentru deschiderea ușii.
- Păstrați un spațiu de cel puțin 50mm între laturile aparatului și alte suprafețe.

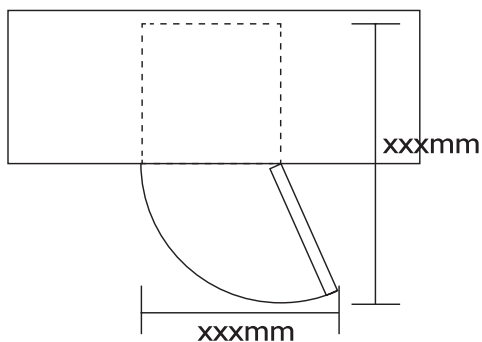

NIVELAREA UNITĂȚII

În acest scop, reglați cele două picioare de nivelare din partea din față a unității.

Dacă unitatea nu este nivelată, ușile și aliniamentele garniturilor magnetice nu vor fi acoperite corespunzător.

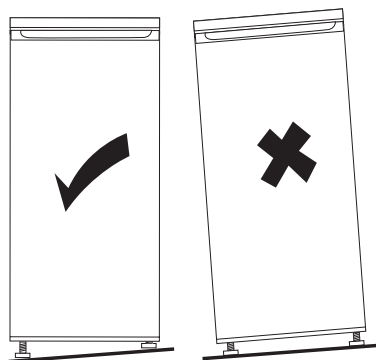

БЕЗБЕДНОСНА УПУТСТВА

ВАЖНО ИХ ЈЕ ПРОЧИТАТИ И ПОШТОВАТИ

Пре коришћења уређаја пажљиво прочитајте ова безбедносна упутства. Држите их при руци за будућу употребу. Ова упутства, као и сам уређај садрже важна безбедносна упозорења којих треба да се придржавате у сваком тренутку. Произвођач одбацује сваку одговорност за непридржавање тих безбедносних упутстава, ради неподесне употребе уређаја или неиспраног подешавања команди.

БЕЗБЕДНОСНА УПОЗОРЕЊА

Веома мала (0-3 године) и мала деца (3-8 година) треба да се држе даље од уређаја сем ако нису под непрекидним надзором.

Овај уређај могу да користе деца у доби од 8 и старија и особе са смањеним физичким, сензорним или менталним способностима или са недостатком искуства и знања ако се налазе под надзором или су добила упутства која се односе на употребу уређаја на безбедан начин и ако разумеју опасности које обухватају.

Деца се не смеју играти са уређајем. Деца не би смела да обављају чишћење и корисничко одржавање без надзора.

ДОЗВОЉЕНА УПОТРЕБА

Уређај је намењен само за употребу у домаћинству, не и за професионалну.

Уређај не користите на отвореном.

У уређају или поред њега немојте чувати експлозивне и запаљиве супстанце као што су лименке аеросола нити употребљавати бензин или остале запаљиве материјале: може доћи до избијања пожара ако се уређај случајно укључи.

ОПРЕЗ: Уређај није намењен за управљање посредством спољног тајмера или засебног система за даљинско управљање.

Овај уређај је намењен је за коришћење у домаћинству и сличним применама као што су:

- простори за кување за особље у трговинама, канцеларијама и осталим радним срединама;
- фарме и у хотели од стране клијената и другим срединама стамбеног типа;

- средине за смештај за ноћење са доручком;

- кетеринг и сличне примене који се односе на малопродају

Сијалица која се користи у уређају специфично је конструисана за уређаје у домаћинству и није прикладна за освету просторија у домаћинству (Уредба ЕУ 244/2009). Уређај је предивђен за рад на местима на којима се температура креће унутар следећих распона, према климатској класи наведеној

на натписној плочици. Уређај можда неће исправно радити ако га се дуго времена оставни на температури ван наведеног распона.

Климатска класа амб. Т. (°C)

SN Од 10 до 32

N Од 16 до 32

ST Од 16 до 38

T Од 16 до 43

Овај уређај не садржи ЦФЦ гасове. Коло расхладног средства садржи R600a (HC).

Уређаји са изобутаном (R600a): изобутан је природни гас без утицаја на природну средину, али је запаљив.

Стога је неопходно да цеви расхладног кола не буду оштећене. Нарочито опрезни будите у случају оштећених цеви током пражњења расхладног кола.

УПОЗОРЕЊЕ: Немојте оштетити цеви кола за расхладно средство у уређају.

УПОЗОРЕЊЕ: Одржавајте проходност вентилационих отвора у кућишту уређаја или у уграђеној структури.

УПОЗОРЕЊЕ: Немојте користити механичка, електрична или хемијска средства за убрзавање процеса одмрзавања другачија од оних која препоручује произвођач.

УПОЗОРЕЊЕ: Немојте користити или стављати електричне направе у одељке уређаја ако нису таквог типа ког је изричито препоручио Произвођач.

УПОЗОРЕЊЕ: Ледомати и/или

дозатори воде који нису директно спојени на систем за снабдевање водом морају се пунити само питком водом.

УПОЗОРЕЊЕ: Аутоматски ледомати и/или дозатори воде морају бити спојени на систем за снабдевање водом који испоручују само питку воду, са главним притиском воде између 0,17 и 0,81 МПа (1,7 и 8,1 бара)

Немојте гутати садржај (неотрован) паковања са ледом (у неким моделима).

Немојте јести коцкице леда или сладоледе на штапићу одмах након што их извадите из замрзивача будући да могу да узрокују опекотине.

За производе који су дизајнирани за коришћење ваздушног филтера унутар приступачног поклопца вентилатора, филтер увек мора бити на свом положају кад је фрижидер у функцији.

У одељку замрзивача немојте да користите стаклене судове са течностима будући да би они могли да се распрсну.

Немојте да ометате вентилатор (ако је доступан) прехранбеним артиклима.

Након стављања хране проверите да ли се врата одељака затварају како треба, нарочито врата замрзивача.

Оштећену заптивку замените што пре.

Одељак хладњака употребљавајте само за чување свеже хране, а одељак замрзивача само за чување замрзнуте хране,

замрзавање свеже хране и прављење коцкица леда. Избегавајте чувања незамотане хране у директном контакту са унутрашњим површинама хладњака или замрзивача. Уређај може имати специјалне одељке (одељак за свежу храну, кутија за нула степени,...).

У случају да није другачије наведено у специфичној брошури производа, могуће их је уклонити, задржавајући једнаке перформансе. Ц-пентан се користи као средство за експандирање у изолационој пени и он је запаљиви гас.

ИНСТАЛИРАЊЕ

Инсталирање и поправку мора да проведе квалификовани техничар у сагласности са упутствима произвођача и локалним безбедносним прописима. немојте поправљати нити мењати било који део уређаја сем ако то није изричито наведено у корисничком приручнику.

Деца не смеју обављати радове на инсталацији. Децу држите даље од уређаја током инсталације. Материјале за паковање (пластичне кесе, делове од полистирена, итд.) држите ван домаћаја деце током и након инсталације.

Уређајем морају да рукују и да га инсталирају два или више лица. Користите заштитне рукавице да бисте распаковали и инсталирали уређај.

Пазите да не оштетите подове (нпр. паркет) приликом померања уређаја. Поставите уређај на под или на подлогу која је довољно јака да издржи његову тежину и на месту које је прикладно за његову величину и употребу.

Након распаковања уређаја, уверите се да није оштећен током превоза. У случају проблема, контактирајте продавца или најближу службу за пост-продајне услуге.

Уређај мора бити искључен из извора електричног напајања пре било каквих радова на инсталацији.

Током инсталације, уверите се да уређај не оштећује кабл за напајање. Да бисте загарантовали одговарајућу вентилацију, оставите слободан простор са обе стране и изнад уређаја.

Удаљеност од задњег дела уређаја и зида иза њега треба да буде 50 mm, да би се спречио приступ врућим површинама. Смањење тог простора повећаће потрошњу енергије производа.

Уређај активирајте када завршите са инсталацијом.

Саветујемо да сачекате најмање два сата пре него што пустите уређај у рад како би се колу расхладног средства омогућило да постигне потпуну ефикасност.

Уверите се да се уређај не налази близу извора топлоте.

УПОЗОРЕЊЕ НА ЕЛЕКТРИЧНЕ ИНСТАЛАЦИЈЕ

Да би инсталација била усаглашена са тренутним безбедносним прописима, потребно је применити вишеполни прекидач са минималним контактним растојањем од 3 mm, а уређај мора бити уземљен. Ако уграђени утикач не одговара вашој излазној утичници, контактирајте квалификованог техничара.

Након уградње у његово кућиште, кабл за напајање мора бити довољно дуг за прикључивање уређаја на главни извор напајања. Немојте потезати кабл за напајање.

Ако је кабл за напајање оштећен, замените га идентичним каблом. Кабл за напајање мора да замени само квалификовани техничар у сагласности са упутствима произвођача и тренутним безбедносним прописима.

Контактирајте овлашћени сервисни центар.

У случају уређаја са утикачем, ако уграђени утикач не одговара вашој излазној утичници, контактирајте квалификованог техничара.

Немојте употребљавати продужне каблове, вишеструке утичнице или адаптере.

Не радите са овим уређајем ако има оштећен вод за напајање или утикач, ако не ради исправно или ако је оштећен или је пао. Држите вод даље од врућих површина.

Електричне компоненте не смеју бити доступне кориснику након инсталације.

Уређај не додирујте било којим мокрим делом тела и не радите са њим док сте босих ногу.

ЧИШЋЕЊЕ И ОДРЖАВАЊЕ

Носите заштитне рукавице за чишћење и одржавање.

Уређај мора бити искључен из извора електричног напајања пре било какве операције одржавања.

Никад не користите опрему за чишћење воденом паром.

Немојте користити абразивна или груба средства за чишћење као што су средства за чишћење прозора, средства за рибање, запаљиве течности, воскови за чишћење, концентрисани детерџенти, белила или средства за чишћење која садрже производе од петролеја на пластичним деловима, унутрашњим облогама или заптивкама. Немојте употребљавати убрбусе од хартије, крпе за рибање или остала груба средства за чишћење.

ЗАШТИТА ПРИРОДНЕ СРЕДИНЕ

ОДЛАГАЊЕ МАТЕРИЈАЛА ЗА ПАКОВАЊЕ

Материјал за паковање се може рециклирати 100% и означен је симболом рециклирања.



Стога се разне делове паковања мора одложити на одговоран начин уз пуну усаглашеност са правилима локалних тела власти које се односе на одлагање отпада.

РАСХОДОВАЊЕ УРЕЂАЈА ЗА ДОМАЋИНСТВО

Приликом расходовања уређаја учините да буде неупотребљив пресецањем напојног електричног кабла и скидањем врата и полица (ако су присутне) тако да деца не могу лако да се попну у њега и да остану заробљена.

Овај уређај произведен је од материјала  које је могуће рециклирати или поново употребити.

Одлажите их у сагласности са локалним прописима о одлагању отпада.

Да бисте добили више информација о преради, обнављању и рециклажи електричних уређаја за домаћинство, молимо вас да контактирате локално надлежно тело, сервис за сакупљање отпада из домаћинства или продавницу у којој сте купили уређај.

Овај уређај означен је у сагласности са Европском Директивом 2012/19/EU о отпадној електричној и електронској опреми (WEEE).

Тиме што ћете обезбедити да се овај производ одложи на правиан начин помоћи ћете да се спрече негативне последице за природну средину и људско здравље, које би иначе могло да узрокује неподесно руковање отпадом овог производа.



Симбол  на производу или на пратећој документацији показује да овај уређај не треба да се третира као отпад у домаћинству него да мора да се одвезе до одговарајућег центра за рециклажу електричне и електронске опреме.

САВЕТИ ЗА УШТЕДУ ЕЛЕКТРИЧНЕ ЕНЕРГИЈЕ

Уређај инсталирајте у сувој, добро проветреној просторији далеко од било ког извора топлоте (нпр. радијатор, штедњак итд.) и на месту које није директно изложено сунцу. Према потреби употребите изолациону плочу.

Да бисте загарантовали одговарајућу вентилацију, следите упутства за инсталацију. Недовољна вентилација на позадини производа повећава потрошњу енергије и смањује ефикасност хлађења.

На температуре у унутрашњости уређаја могу да утичу амбијентална температура, учесталост отварања врата, као и локација уређаја. Код подешавања температуре потребно је узети у обзир те факторе.

Отварање врата смањите на најмању могућу меру.

Кад одмрзавате замрзнуту храну, ставите је у фрижидер. Ниска температура замрзнутих производа хлади храну у фрижидеру.

Пустите да се врућа храна и пића охладе пре него што их ставите у уређај.

Стављање полица у фрижидер не утиче на ефикасно искоришћење енергије. Храна треба да се стави на полице на такав начин да обезбеђује правилно циркулисање ваздуха (храна не сме да буде у међусобном додиру, а треба да се и одржава одстојање хране и задњег зида).

Капацитет за чување замрзнуте хране можете повећати уклањањем корпи, а ако је присутна, и полице за задржавање замрзавања, одржавајући једнаку потрошњу енергије.

Производи високе енергетске класе опремљени су високо ефикасним моторима који који раде дуже али троше мало електричне енергије.

Не брините ако мотор настави са радом у дужем периоду.

Изјава о саобразности

Овај уређај пројектован је, конструисан и дистрибуиран у сагласности са захтевима следећих европских Директива: LVD 201/35/EU, EMC 2014/30/EU и RoHS 2011/65/EU.

Овај уређај пројектован је, конструисан и дистрибуиран у сагласности са захтевима Директива ЕЗ о еко-дизајну и енергетском означавању: 2009/125/EC и 2010/30/EU.

ПРЕГЛЕД

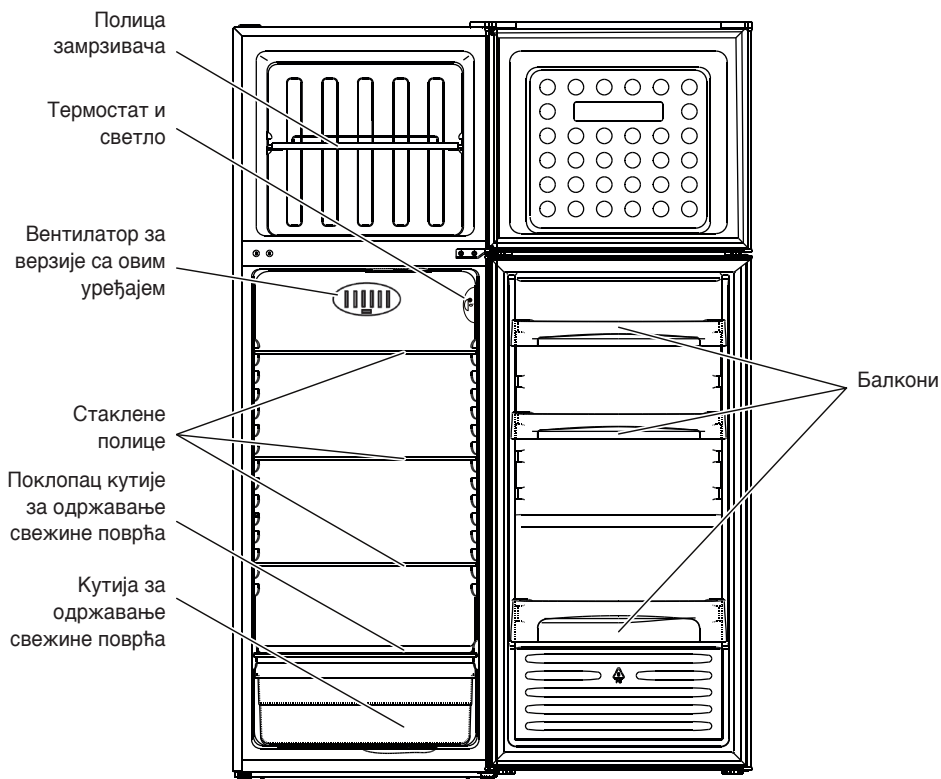

Ова илустрација служи само као подсетник, да бисте сазнали детаље, молимо вас да погледате свој уређај.

КОРИШЋЕЊЕ ОДЕЉКА ФРИЖИДЕРА

Овај уређај је фрижидер са одељком замрзивача са ******* звездица.

Одмрзавање одељка фрижидера је потпуно аутоматско.

Прво укључивање фрижидера

Утакните утикач у утичницу електричне мреже. Термостат се користи за подешавање температуре оба одељка: фрижидера и замрзивача.

Подешавање температуре одељака:

- Да бисте обезбедили правилан рад и оптимално чување хране, **следите упутства наведена у техничком листу производа за подешавање термостата.**
- Да бисте подесили температуру у одељку фрижидера, подесите контролно дугме термостата на:
 - **најнижи/MIN** бројеви за **НАЈМАЊЕ ХЛАДНЕ** унутрашње температуре;
 - **највиши/МАКС** бројеви за **НАЈХЛАДНИЈЕ** унутрашње температуре.Термостат је подешен на 0: нема хлађења, нема светла.
- Притисните одговарајуће дугме (**сл. G**) да бисте активирали уређај за спречавање кондензације.

Напомена:

Температура ваздуха у околини, учесталост отварања врата и положај уређаја могу да утичу на унутрашње температуре. Те факторе морате узети у обзир приликом подешавања термостата.

Употреба одељка фрижидера

Намирнице сместите као што је илустровано на слици.

- A.** Кувана храна
- B.** Риба, месо
- C.** Воће и поврће
- D.** Флаше
- E.** Јаја
- F.** Путер, сир и млечни производи

Напомена:

- Простор између полица и задњег зида одељка фрижидера мора бити неометан да би се обезбедила циркулација ваздуха.
- Не стављајте храну у директни контакт да задњим зидом одељка фрижидера.
- У фрижидер или замрзивач не стављајте врућу храну.
- Течности чувајте у затвореним посудама.
- Чување поврћа са високим садржајем воде може да доведе до кондензације у фијоци за чување свеже: то неће имати утицај на правилан рад уређаја.

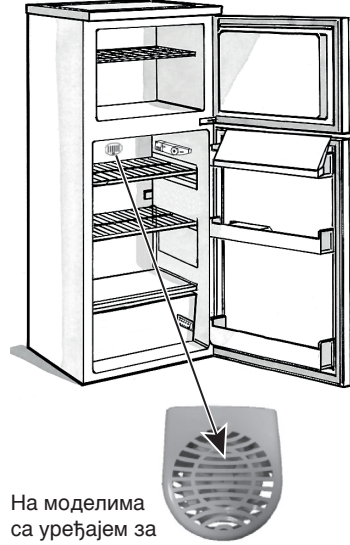

На моделима са уређајем за спречавање кондензације

сл. G

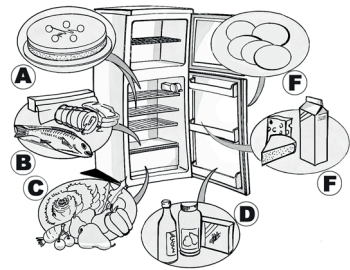

УПОТРЕБА ОДЕЉКА ЗАМРЗИВАЧА

Замрзивач је одељак са ******* звездица.

Овај одељак може да се употребљава за чување замрзнуте хране у временском периоду наведеном на паковању. Замрзивач такође може да се користи за замрзавање свеже хране тако да је сместите на полицу; замрзнуту храну ставите на доњи део одељка тако да нема контакта са свежом храном која тек треба да буде замрзнута.

Количина свеже хране која може да се замрзне у року од 24 часа приказана је на натписној плочици.

Важно:

Пре замрзавања, омотајте и херметички затворите свежу храну у:

- алуминијумску фолију, лепљиви филм, кесе непропусне за ваздух и воду, полиетиленске посуде са поклопцима или посуде замрзивача прикладне за замрзавање свеже хране.
- У случају прекида напајања струјом, одељак замрзивача задржаће температуру која је довољно ниска за чување хране. Међутим, саветује се да током таквих периода избегавате отварање врата одељка.

Важно:

Табела поред показује препоручено максимално време чувања замрзнуте свеже хране.

Куповина замрзнуте хране:

- Уверите се да паковање није оштећено (замрзнута храна у оштећеном паковању могла би се покварити). Ако је паковање надувено или на себи има мрље од влаге, можда није чувано у оптималним условима и можда је одмрзавање већ почело.
- Приликом куповине, замрзнуту храну купујте на крају, а производ транспортујте у топлотно изолованој расхладној торби.
- Артикле ставите у замрзивач чим дођете кући.
- Ако је храна била чак и само деломично замрзнута, немојте је поново замрзавати.
- Потрошите је у року од 24 часа.
- Избегавајте или смањите варијације температуре на минимум. Поштујте датум рока трајности на паковању.
- Увек се придржавајте упутстава за чување на паковању.

Прављење коцкица леда

- Калуп за прављење леда напуните до 3/4 водом и сместите га на дно одељка замрзивача. Ако се калуп залепи за дно одељка, не користите шиласте или оштре инструменте да бисте га одвојили.

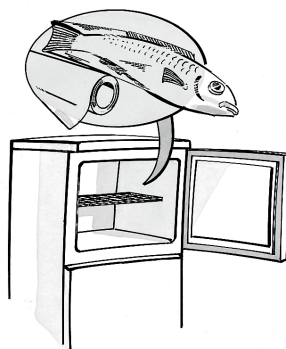

МЕСЕЦИ	ХРАНА
1-3	
4-7	
8-12	

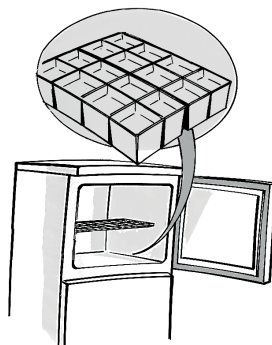

ОДМРЗАВАЊЕ И ЧИШЋЕЊЕ ЗАМРЗИВАЧА

Одмрзните одељак замрзивача једном или двапут годишње или када дебљина леда на бочним зидовима буде износила 3 mm. Ако је могуће, одмрзните замрзивач када је готово празан.

1. Уклоните храну из замрзивача, замотајте је у новински папир и одвојите је у групама на хладно место или у преносни расхлађивач.
2. Искључите уређај из електричне мреже.
3. Оставите врата отворена да бисте омогућили отапање леда.
4. Уклоните воду насталу одмрзавањем накупљену на дну одељка.
5. Очистите унутрашњост сунђером натопљеним у млакој води и неутрални детерџент.

Не користите абразивне производе.

6. Исперите унутрашњост и пажљиво је осушите.

Напомена: Немојте да користите оштре или шиљасте металне инструменте да бисте састругали лед; немојте загревати одељак замрзивача вештачким путем.

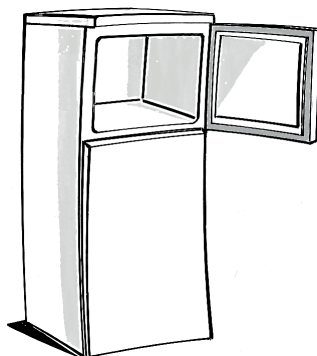

ЧИШЋЕЊЕ ОДЕЉКА ФРИЖИДЕРА

Периодички чистите унутрашњост одељка фрижидера.

Одмрзавање одељка фрижидера је потпуно аутоматско.

Капљице воде на задњем зиду одељка фрижидера показују да је у току периодични циклус аутоматског одмрзавања.

Одмрзнута вода се аутоматски усмерава у одвод и у посуду из које затим испарава.

- Пре обављања било каквих радова на одржавању или чишћењу, извучите утикач уређаја из извора напајања.
- Употребите сунђер натопљен у млаку воду и/или неутрални детерџент.
- Исперите одељак и осушите меком крпом.

Не користите абразивна средства.

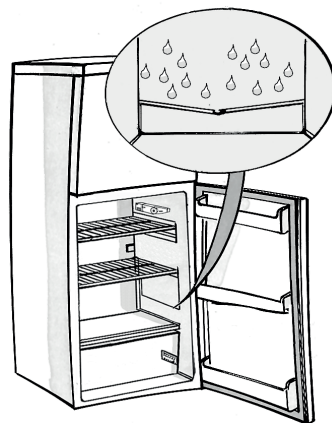

ЧИШЋЕЊЕ И ОДРЖАВАЊЕ

Одмор

1. Испразните одељке фрижидера и замрзивача.
2. Уређај искључите из извора електричног напајања.
3. Одмрзните одељак замрзивача и очистите и осушите оба одељка.
4. Оставите врата отворена да бисте спречили стварање непријатних мириса.



ВОДИЧ ЗА РЕШАВАЊЕ ПРОБЛЕМА

1. Уређај не ради.

- Да ли је дошло до нестанка струје?
- Да ли је утикач правилно утакнут у утичницу?
- Да ли је двополни прекидач укључен?
- Да ли је прегорело осигурсач?
- Да ли је кабл за напајање оштећен?
- Да ли је термостат подешен на 0 (Стоп)?

2. Температура унутар одељака није довољно ниска.

- Да ли су врата добро затворена?
- Да ли је уређај инсталиран близу извора топлоте?
- Да ли је термостат правилно подешен?
- Да ли су решетке за вентилацију ваздуха блокиране?

3. Температура у одељку фрижидера је сувише ниска.

- Да ли је термостат правилно подешен?

4. Вода се сакупља на дну одељка фрижидера.

- Да ли је испуст за одвод воде након одмрзавања блокиран?

5. Унутрашње светло не ради.

Извршите провере за проблем 1, а затим урадите следеће:

- Уређај искључите из извора електричног напајања.
Да бисте прегледали сијалицу, погледајте упутства и илустрацију на приложеној табели.
- Проверите сијалицу и ако је потребно замените је новом. Замените је употребивши сијалицу максималне снаге 15W.

6. Прекомерно накупљање леда у одељку замрзивача

- Да ли су врата добро затворена?
- Да ли храна омета правилно затварање врата?

Пажња:

- Предња ивица уређаја могла би бити врућа. Тиме се спречава стварање кондензата и то није недостатак.
- Шумови клокотања у пиштања који настају због ширења у колу расхладног средства су уобичајени.

СЛУЖБА ЗА ПОСТ-ПРОДАЈНЕ УСЛУГЕ

Пре контактирања службе за пост-продајне услуге:

1. Проверите да ли можете сами да решите проблем помоћу "Водича за решавање проблема").
2. Поново укључите уређај да бисте видели да ли је проблем решен. Ако није, искључите уређај из извора електричног напајања и сачекајте око један сат пре поновног укључивања.
3. Ако проблем и даље постоји након овог поступања, контактирајте службу за пост-продајне услуге.

Наведите следеће:

- природу проблема

- модел уређаја,
- Сервисни број (број након речи SERVICE на натписној плочици у унутрашњости уређаја)
- своју потпуну адресу
- свој број телефона и међуградски позивни број.

SERVICE 0000 000 00000



Напомена

Могуће је променити смер отварања врата. Ако овај поступак спроводи пост-продајна служба, он није покривен гаранцијом.

ПРОМЕНА СМЕРА ОТВАРАЊА ВРАТА

Потребни алат: крстасти одвијач, одвијач са равном главом, хексагонални кључ.

- Уверите се да је јединица искључена из струје и празна.
 - Да бисте скинули врата треба да нагнете јединицу уназад. Јединицу треба ослонити на нешто чврсто тако неће исклизнути током поступка промене смера врата.
 - Морате сачувати све скинуте делове да бисте поново инсталирали врата.
- Не стављајте јединицу у лежећи положај јер то може да оштети расхладни систем.
- Боље је да 2 људи рукује јединицом током састављања.

1. Одвртите поклопац горње шарке, а затим одвртите горњу шарку.

Затим подигните горња врата и сместите их на меку подлогу да бисте спречили огреботине и оштећења.

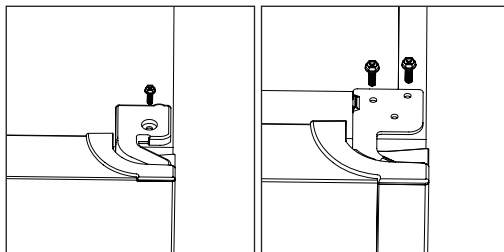

2. Извадите клин одвијачем и пребаците носач шарке. Затим поново ставите клин у носач шарке.

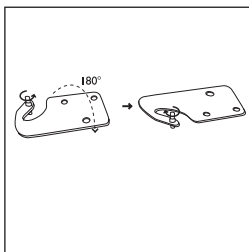

3. Уклоните горњи леви поклопац вијка.

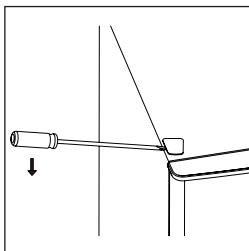

4. Одвртите средњу шарку.

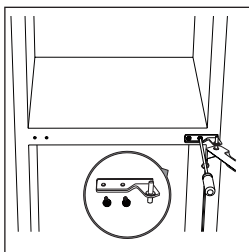

5. Померите поклопац отвора за шарку на доњим вратима на другу страну. Затим подигните доња врата и сместите их на меку подлогу да бисте спречили огреботине и оштећења.

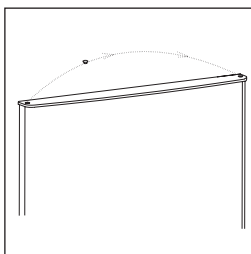

6. Померите поклопце отвора шарке слева надесно.

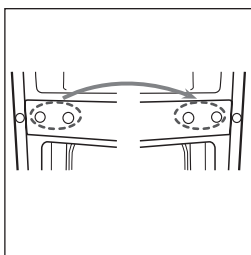

7. Одвртните доњу шарку. Затим уклоните подесиве ноге с обе стране.

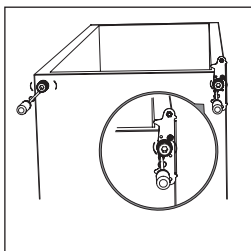

8. Одвртните и уклоните клин доње шарке, окрените носач и замените је.

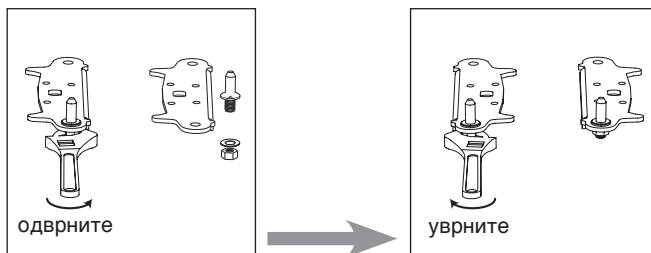

9. Поново причврстите носач тиме што ћете причврстити доњи клин шарке. Вратите на место обе подесиве ноге. Доња врата преместите у одговарајући положај.

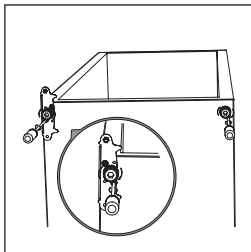

10. Померите средњу шарку уназад за 180оС, затим је преместите у исправан леви положај. Померите клин средње шарке у горњи отвор доњих врата, затим притегните вијке.

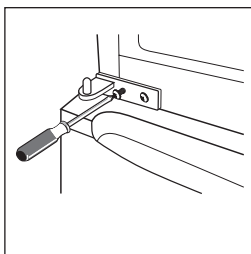

11. Горња врата вратите на место. Уверите се да су врата поравната хоризонтално и вертикално тако да су заптивке затворене са свих страна пре коначног притезања горње шарке. Затим уметните горњу шарку и уврните је у горњи део јединице, а затим вијком причврстите поклопац шарке (у кеси за додатну опрему).

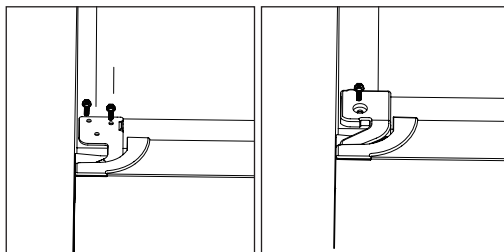

12. Причврстите поклопац вијка.



ИНСТАЛИРАЊЕ

ЗАДЊИ ОДСТОЈНИК

Наврните задње одстојнике на задњи део јединице.

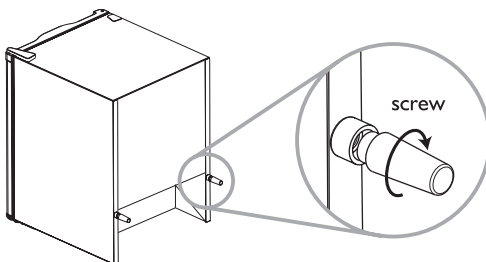

ПРОСТОРНИ ЗАХТЕВИ

- Оставите довољно простора за отварање врата.
- Задржите барем 50 mm растојања са две стране.

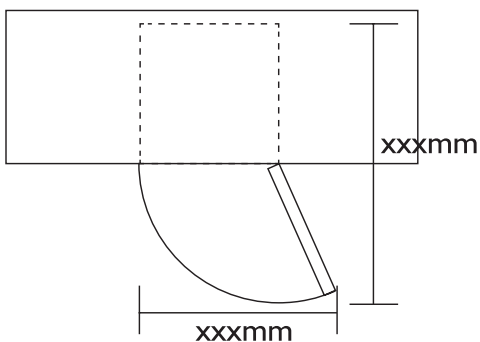

НИВЕЛИСАЊЕ ЈЕДИНИЦЕ

Да бисте то урадили, наместите две ноге за нивелисање у предњем делу јединице.

Ако јединица није нивелисана, поравнање врата и магнетних бртви неће се правилно поклапати.

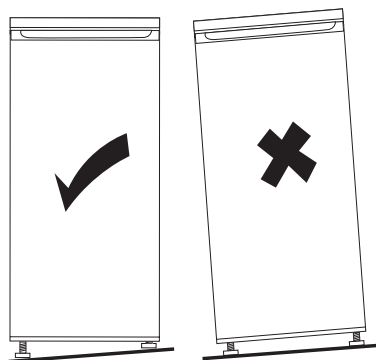

VARNOSTNA NAVODILA

OBVEZNO PREBERITE IN UPOŠTEVAJTE

Pred začetkom uporabe naprave natančno preberite ta varnostna navodila. Shranite jih v bližini za kasnejšo uporabo. V teh navodilih in na napravi so pomembna varnostna opozorila, ki jih mora uporabnik vedno upoštevati. Proizvajalec zavrača vsakršno odgovornost v primeru neupoštevanja teh varnostnih navodil ter v primeru nepravilne uporabe naprave ali napačne nastavitve upravljalnih elementov.

VARNOSTNA OPOZORILA

Izredno majhni (0-3 leta) in majhni otroci (3-8 let) se ne smejo zadrževati v bližini naprave, razen če so stalno pod nadzorom.

Otroci, starejši od 8 let, in osebe z zmanjšanimi telesnimi, čutnimi ali razumskimi sposobnostmi ali pomanjkljivimi izkušnjami in znanjem lahko uporabljajo to napravo samo ob ustreznem nadzoru oz. če so prejeli ustrezna navodila, da lahko varno uporabljajo napravo in razumejo nevarnosti pri uporabi.

Zagotovite, da se otroci ne igrajo z napravo. Otroci ne smejo brez nadzora čistiti naprave ali na njej izvajati vzdrževalnih del.

DOVOLJENA UPORABA

Ta naprava je namenjena izključno za uporabo v gospodinjstvu in ne za profesionalno uporabo.

Naprave ne uporabljajte na prostem.

V napravi ali njeni bližini ne shranjujte eksplozivnih ali vnetljivih snovi, kot so razpršila, ter ne postavljajte ali uporabljajte bencina ali drugih vnetljivih materialov: ob nenamernem vklopu naprave lahko pride do požara.

PREVIDNOST: Naprava ni predvidena za upravljanje z zunanjo programsko uro ali z ločenim sistemom daljinskega upravljanja.

Ta naprava je predvidena za uporabo v gospodinjstvu in za podobne načine uporabe, npr.:

- v kuhinjah za osebje v trgovinah, pisarnah in drugih delovnih okoljih;
- na kmetijah in za stranke v hotelih, motelih in drugih stanovanjskih okoljih;

- v objektih, v katerih ponujajo nočitev in zajtrk;
- gostinske storitve in podobne aplikacije.

Žarnica, ki se uporablja v notranjosti naprave, je posebej načrtovana za gospodinjstvene naprave in ni primerna za splošno razsvetljavo prostorov doma (direktiva ES 244/2009). Naprava je načrtovana za delovanje v prostorih s temperaturo znotraj območja v skladu s klimatskim razredom, ki je naveden na napisni

ploščici. Naprava morda ne bo več delovala pravilno, če jo dalj časa pustite na temperaturi izven predpisanega območja.

Temp. okolja klim. razreda (°C)

SN od 10 do 32

N od 16 do 32

ST od 16 do 38

T od 16 do 43

Naprava ne vsebuje klorofluorogljikovodikov (CFC). Hladilni sistem vsebuje R600a (HC). Naprave z izobutanom (R600a): izobutan je naravni plin brez vpliva na okolje, vendar je vnetljiv. Zato se morate obvezno prepričati, da cevi hladilnega sistema niso poškodovane. Če so cevi poškodovane, bodite izredno previdni pri praznjenju hladilnega sistema.

OPOZORILO: Ne poškodujte cevi hladilnega sistema naprave.

OPOZORILO: Prezračevalne odprtine v ohišju naprave ali v vgrajeni strukturi morajo biti neovirane.

OPOZORILO: Za pospešitev postopka odmrzovanja ne uporabljajte mehanskih, električnih ali kemičnih sredstev, ki jih ne priporoča proizvajalec.

OPOZORILO: V notranjosti naprave ne uporabljajte oz. vanjo ne postavljajte električnih naprav, če jih izrecno ne odobri proizvajalec.

OPOZORILO: Ledomate za pripravo ledenih kock in ledene vode brez neposredne povezave na vodovodno omrežje je treba polniti

izključno s pitno vodo.

OPOZORILO: Ledomati za samodejno pripravo ledenih kock in/ali ledene vode morajo biti priključeni izključno na vodovodno omrežje s pitno vodo s tlakom med 0,17 in 0,81 MPa (1,7 in 8,1 bar).

Pazite, da ne pogoltnete vsebine (nestrupene) iz hladilnih vložkov (pri nekaterih modelih).

Ledenih kock in sladoleda ne jejte takoj, ko jih vzamete iz zamrzovalnika, ker lahko povzročijo ozeblino.

Za izdelke, ki uporabljajo zračni filter znotraj dostopnega pokrova ventilatorja, mora biti filter vedno na svojem mestu, ko hladilnik deluje. V zamrzovalniku ne shranjujte tekočin v stekleni posodi, saj lahko počijo.

Ventilatorja (če je na voljo) ne prekrivajte s posameznimi živili. Po vstavljanju živil preverite, če se vrata predalov pravilno zapirajo, predvsem vrata zamrzovalnika. Poškodovano tesnilo je treba čim prej zamenjati.

Hladilnik uporabljajte samo za shranjevanje svežih živil, zamrzovalnik pa za shranjevanje zamrznjenih živil, zamrzovanje svežih živil in izdelavo ledenih kock. Živil, ki niso embalirana, ne shranjujte tako, da so v neposrednem stiku z notranjimi površinami hladilnika ali zamrzovalnika.

Naprave imajo lahko posebne predale (predal za sveža živila, predal "Nič stopinj", ...).

Če ni drugače predpisano v posebnih navodilih za uporabo izdelka, se lahko ti predali odstranijo in ohranijo ustrezno delovanje.

Kot penilec v izolacijski peni se uporablja c-pentan, ki je vnetljiv plin.

NAMESTITEV

Namestitev in popravila mora izvajati strokovno usposobljena oseba v skladu z navodili proizvajalca in veljavnimi varnostnimi predpisi. Nobenega dela naprave ne popravljajte ali zamenjajte, razen, če je to posebej navedeno v navodilih za uporabo.

Otroci ne smejo izvajati postopkov namestitve. Med izvajanjem postopkov namestitve odstranite otroke iz bližine. Embalažni material (plastične vreče, deli iz polistirena oz. stiropora ipd.) odstranite izven dosega otrok med namestitvijo in po njej.

Za premikanje in namestitev naprave sta potrebni najmanj dve osebi. Za odstranitev embalaže in namestitev naprave uporabljajte zaščitne rokavice. Pazite, da med premikanjem naprave ne poškodujete tal (npr. parketa). Napravo namestite na tla, ki so dovolj močna za njeno težo, ter v položaj, ki ustreza velikosti in uporabi naprave.

Po odstranitvi embalaže preverite, da se naprava ni poškodovala med prevozom. V primeru težav se obrnite na prodajalca ali na najbližji servisni center.

Pred izvajanjem namestitvenih del odklopite napravo iz omrežne napetosti. Med namestitvijo pazite, da ne poškodujete napajalnega kabla.

Za zagotovitev ustreznega zračenja pustite prostor na obeh straneh in nad napravo.

Razdalja med zadnjim delom naprave in steno za napravo mora biti 50 mm, da se prepreči stik z vročimi površinami. Zmanjšanje te razdalje poveča porabo energije izdelka.

Napravo lahko vklopite šele po zaključeni namestitvi.

Pred vklopom naprave počakajte najmanj dve uri, da zagotovite polno zmogljivost hladilnega sistema.

Naprave ne nameščajte v bližino toplotnega vira.

ELEKTRIČNA OPOZORILA

Za namestitev v skladu s trenutno veljavnimi varnostnimi predpisi je treba vgraditi večpolno stikalo z najmanjšim razmikom med kontakti 3 mm, naprava pa mora biti ozemljena.

Če vtič, ki je nameščen na napajalnem kablu, ne ustreza omrežni vtičnici, se obrnite na strokovno usposobljeno osebo.

Napajalni kabel mora biti dovolj dolg, da se naprava lahko priključi v omrežno vtičnico, ko je nameščena na svoje mesto. Omrežnega vtiča ne izvlecite iz vtičnice s potegom za kabel.

Če se napajalni kabel poškoduje, ga zamenjajte z enakovrednim napajalnim kablom.

Napajalni kabel lahko zamenja samo strokovno usposobljena oseba v skladu z navodili proizvajalca in trenutno veljavnimi varnostnimi predpisi. Obrnite se na pooblaščen servisni center.

Če vtič (pri napravah z vtičem, ki je nameščen na napajalnem kablu) ne ustreza omrežni vtičnici, se obrnite na strokovno usposobljeno osebo.

Ne uporabljajte podaljškov, razdelilnih vtičnic ali adapterjev.

Naprave ne uporabljajte, če ima poškodovan kabel ali vtič, če ne deluje pravilno, oz. je poškodovana ali je padla. Kabel odstranite iz bližine vročih površin.

Električne komponente ne smejo biti po namestitvi naprave dostopne za uporabnika.

Naprave se ne dotikajte z vlažnimi deli telesa ter je ne uporabljajte, ko ste bos.

ČIŠČENJE IN VZDRŽEVANJE

Za čiščenje in vzdrževanje uporabljajte zaščitne rokavice.

Pred izvajanjem vzdrževalnih postopkov odklopite napravo iz omrežne napetosti.

Za čiščenje nikoli ne uporabljajte parne čistilne opreme.

Za čiščenje plastičnih delov, notranjosti in vstavkov ali tesnil v vratih ne uporabljajte grobih čistilnih sredstev, kot so razpršila za čiščenje oken, abrazivna čistila, vnetljive tekočine, čistilni voski, koncentrirani detergenti, belila ali čistila, ki vsebujejo naftne proizvode. Ne uporabljajte papirnatih brisač, žičnatih gobic ali drugih grobih čistilnih sredstev.

VAROVANJE OKOLJA

ODSTRANJEVANJE EMBALAŽNEGA MATERIALA

Embalažni material se lahko 100%-no reciklira; označen je z ustreznim simbolom za recikliranje. ♻️.

Posameznih delov embalaže ne odlagajte v okolje, temveč jih odstranite v skladu s predpisi vašega komunalnega podjetja.

ODVOZ GOSPODINJSKIH APARATOV NA ZBIRALIŠČE ODPADKOV

Pred odstranjevanjem naprave odrežite napajalni kabel ter odstranite vrata in police (če so prisotne), da otroci ne morejo enostavno splezati v notranjost in se zakleniti.

Naprava je izdelana iz materialov, ki se lahko reciklirajo ♻️ ali ponovno uporabijo.

Napravo odstranite v skladu s lokalnimi predpisi za odlaganje odpadkov.

Za podrobnejše informacije o odstranjevanju in predelavi električnih gospodinjskih aparatov se obrnite na pristojni občinski urad za odstranjevanje odpadkov, na vašo komunalno službo ali trgovino, kjer ste izdelek kupili. Naprava je označena v skladu z Evropsko direktivo 2012/19/EU o odpadni električni in elektronski opremi (OEEO).

S pravilnim načinom odstranjevanja izdelka boste pomagali preprečiti morebitne negativne posledice in vplive na okolje in zdravje ljudi, ki bi se lahko pojavili v primeru nepravilnega odstranjevanja izdelka.

Simbol  na izdelku ali v priloženih dokumentih opozarja, da z izdelkom ni dovoljeno ravnati kot z običajnimi gospodinjskimi odpadki, temveč ga je treba odpeljati na ustrezno zbirno mesto za predelavo električne in elektronske opreme.

NASVETI ZA VARČEVANJE Z ENERGIJO

Napravo namestite v suh in dobro prezračen prostor, odstranjen iz bližine toplotnih virov (npr. radiatorja, štedilnika ipd.) in jo namestite tako, da ni izpostavljena neposrednemu sončnemu obsevanju. Če je potrebno, uporabite izolacijsko ploščo.

Za zagotovitev ustreznega prezračevanja upoštevajte navodila za namestitev.

Nezadostno prezračevanje na zadnji strani izdelka poveča porabo energije in zmanjša učinkovitost hlajenja.

Na notranje temperature naprave lahko vplivajo temperatura v prostoru, pogostnost odpiranja vrat in položaj naprave. Pri nastavitvi temperature upoštevajte te dejavnike.

Odpiranje vrat čim bolj zmanjšajte.

Ko odmrzujete živila, jih vstavite v hladilnik.

Nizka temperatura zamrznjenih izdelkov hladi živila v hladilniku.

Počakajte, da se vroče jedi in pijače ohladijo, preden jih vstavite v napravo.

Položaj polic v hladilniku ne vpliva na učinkovito izrabo energije. Živila namestite na polico tako, da je zagotovljeno ustrezno kroženje zraka (živila se ne smejo medsebojno dotikati, ohranjena mora biti razdalja med živili in zadnjo steno).

Količino shranjenih zamrznjenih živil lahko povečate z odstranjevanjem košar in police "Stop Frost" (če je prisotna), z ohranjanjem enake porabe energije.

Izdelki visokega energijskega razreda so opremljeni z visoko učinkovitimi motorji, ki delujejo dalj časa, vendar imajo nižjo porabo. Ne skrbite, če motor deluje dalj časa.

IZJAVA O SKLADNOSTI

Naprava je načrtovana, izdelana in se prodaja v skladu z varnostnimi zahtevami evropskih direktiv:

nizkonapetostna direktiva 201/35/EU, EMC 2014/30/EU in RoHS 2011/65/EU.

Naprava je načrtovana, izdelana in se prodaja v skladu z zahtevami direktiv ES za okoljsko primerno zasnovano in za energijske nalepke: 2009/125/ES in 2010/30/EU.

PREGLED

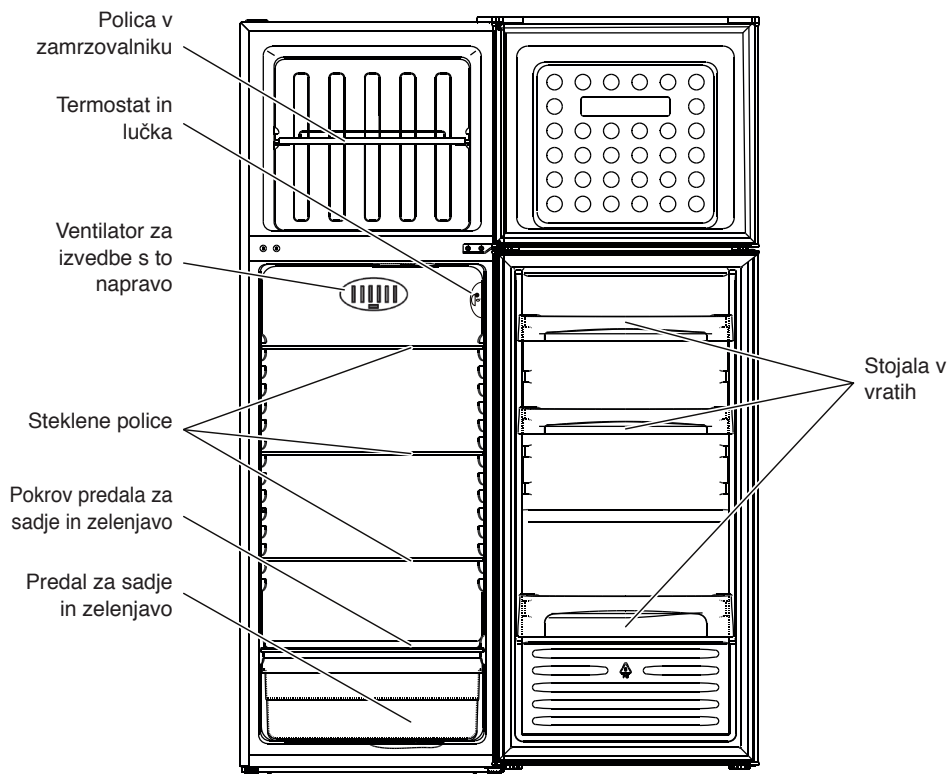

Ta slika je samo za orientacijo; za podrobnosti preverite vašo napravo.

UPORABA HLADILNIKA

Ta naprava je hladilnik s ******** zvezdicami.

Odmrzovanje hladilnika je popolnoma samodejno.

Prvi vklop hladilnika

Vtič priključite v omrežno vtičnico.

Termostat e uporabljaja za uravnavanje temperature v obeh prostorih: v hladilniku in zamrzovalniku.

Postopek nastavitve temperature v prostorih:

1. Za pravilno delovanje in optimalno shranjevanje živil **upoštevajte navodila v priloženem dokumentu za nastavitev termostata.**
2. Za nastavitev temperature v hladilniku nastavite gumb termostata na:
 - **najnižje/MIN** številke za **NAJMANJ HLADNE** notranje temperature;
 - **najvišje/MAX** številke za **NAJHLADNEJŠE** notranje temperature.Termostat nastavljen na 0: brez hlajenja, ugasnjena lučka.
3. S pritiskom na ustrezen gumb (**sl. G**) vklopite napravo za preprečevanje kondenzacije.

Opomba:

Sobna temperatura, pogostnost odpiranja vrat in položaj naprave lahko vplivajo na notranje temperature. Vse te dejavnike upoštevajte pri nastavljanju termostata.

Shranjevanje živil v hladilniku

Živila zložite tako, kot je prikazano na sliki.

- A. Kuhane jedi
- B. Ribe, meso
- C. Sadje in zelenjava
- D. Steklenice
- E. Jajca
- F. Maslo, sir in mlečni izdelki

Opomba:

- Prostor med policami in zadnjo steno hladilnika mora biti neoviran, da je omogočeno kroženje zraka.
- Živil ne vstavljajte tako, da so v neposrednem stiku z zadnjo steno hladilnika.
- V hladilnik ali zamrzovalnik ne vstavljajte vročih živil.
- Tekočine shranjujte v zaprti embalaži.
- Shranjevanje zelenjave z veliko vsebnostjo vode lahko povzroči nastajanje kondenza v predalu za sadje in zelenjavo: to ne vpliva na pravilno delovanje naprave.

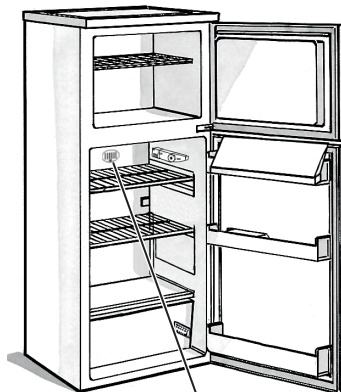

Pri modelih z napravo za preprečevanje kondenzacije

Sl. G

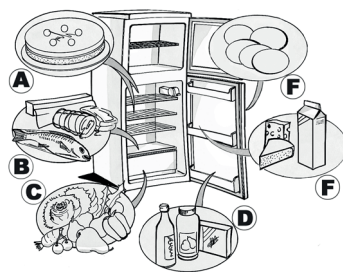

UPORABA ZAMRZOVALNIKA

Zamrzovalnik je prostor s ******* zvezdicami. Uporablja se za shranjevanje zamrznjenih živil za čas, ki je naveden na embalaži. Zamrzovalnik se lahko uporablja tudi za zamrzovanje svežih živil, ki jih vstavite v košaro; zamrznjena živila vstavite v spodnji prostor, tako da ne pride do stika s svežimi živili, ki se bodo šele zamrznila.

Količina svežih živil, ki se lahko zamrznejo v 24 urah, je navedena na napisni ploščici.

Pomembno:

Sveža živila, ki jih želite zamrzniti, zavijte in dobro zaprite v:

- Aluminijasto folijo, polivinilasto folijo, nepredušne in nepremočljive plastične vrečke, posodo iz polietilena ali posodo za zamrzovanje svežih živil, primerno za uporabo v zamrzovalnikih.
- V primeru izpada električne napetosti se v zamrzovalniku vzdržuje dovolj nizka temperatura za shranjevanje živil. Priporočamo pa, da v času izpada električne napetosti ne odpirate vrat hladilnika.

Pomembno:

V **sosednji razpredelnici je prikazan priporočen najdaljši čas shranjevanja zamrznjenih svežih živil.**

Ob nakupu zamrznjenih živil se prepričajte, da:

- Embalaža ni poškodovana (zamrznjena živila se v poškodovani embalaži lahko pokvarijo). Če je embalaža napeta ali na nekaterih mestih vlažna, to pomeni, da živilo ni bilo shranjeno v optimalnih razmerah in da se je nekoč morda deloma odtajalo.
- Zamrznjena živila kupite nazadnje in za prenašanje uporabljajte toplotno izolirano hladilno vrečko.
- Ko pridete domov, zamrznjena živila čim prej zložite v zamrzovalnik.
- Če se živila tudi samo delno odtajajo, jih ne smete ponovno zamrzniti. Porabite jih v 24 urah.
- Preprečite spremembe temperature ali jih čim bolj zmanjšajte. Upoštevajte rok trajanja, naveden na embalaži.
- Vedno upoštevajte navodila za shranjevanje zamrznjenih živil na embalaži.

Priprava ledenih kock

- Posodico za led napolnite do 3/4 z vodo in jo postavite na dno zamrzovalnika. Če se posodica za led prilepi na dno zamrzovalnika, je ne poskušajte odlepiti s pomočjo koničastih ali ostrih predmetov.

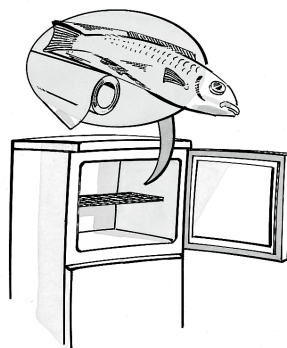

MESECI	ŽIVILA
1-3	
4-7	
8-12	

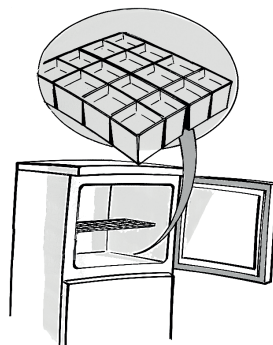

ODMRZOVANJE IN ČIŠČENJE ZAMRZOVALNIKA

Priporočamo, da zamrzovalnik odmrznete enkrat ali dvakrat na leto oziroma, ko je debelina ledu na stenah približno 3 mm. Zamrzovalnik po možnosti odmrznete, ko je skoraj prazen.

1. Živila odstranite iz zamrzovalnika, jih zavijte v časopisni papir, jih nato zložite čim bolj na tesno skupaj in jih v hladilni torbi shranite na čim bolj hladnem mestu.
2. Napravo izključite iz električnega omrežja.
3. Vrata pustite odprta, da omogočite taljenje ivja.
4. Odtaljeno vodo odstranite iz dna zamrzovalnega prostora.
5. Notranjost očistite z gobico, namočeno v mlačni vodi in v nevtralnem detergentu.

Ne uporabljajte abrazivnih sredstev.

6. Izperite notranjost in jo obrišite do suhega.

Opomba: Za odstranjevanje ledu ne uporabljajte koničastega ali ostrega orodja; zamrzovalnika ne segrevajte.

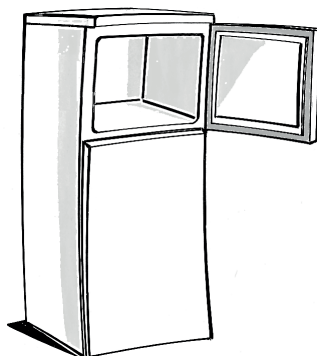

ČIŠČENJE HLADILNIKA

Redno čistite notranjost hladilnika.

Odmrzovanje hladilnika je popolnoma samodejno.

Vodne kapljice na zadnji steni hladilnika označujejo, da se je začel postopek rednega samodejnega odtaljevanja. Odtaljena voda se samodejno usmeri skozi odtočno odprtino v posodo, iz katere izhlapi.

Pred izvajanjem postopkov čiščenja odklopite napravo iz omrežne napetosti.

- Uporabite gobico, namočeno v mlačni vodi in/ali v nevtralnem detergentu.
- Izperite in nato z mehko krpo obrišite do suhega.

Ne uporabljajte abrazivnih sredstev.

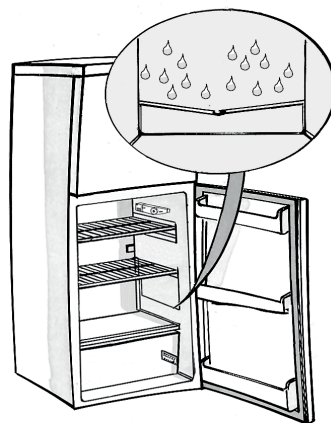

ČIŠČENJE IN VZDRŽEVANJE

Počitnice

1. Izpraznite hladilnik in zamrzovalnik.
2. Napravo odklopite iz omrežne napetosti.
3. Odtajajte zamrzovalnik ter očistite in osušite oba prostora.
4. Vrata pustite odprta, da preprečite nastajanje neprijetnih vonjav.



NAVODILA ZA ODPRAVLJANJE TEŽAV

1. Naprava ne deluje.

- Ali je prišlo do izpada električne napetosti?
- Ali je vtič pravilno priključen v vtičnico?
- Ali je dvopolno stikalo vključeno?
- Ali je pregorela varovalka?
- Ali je napajalni kabel poškodovan?
- Ali je termostat v položaju 0 (Stop)?

2. Temperatura v notranjih prostorih ni dovolj nizka.

- Ali so vrata dobro zaprta?
- Ali je naprava postavljena v bližini toplotnega vira?
- Ali je termostat nastavljen v pravilen položaj?
- Ali je kroženje zraka skozi prezračevalne odprtine ovirano?

3. Temperatura v notranjosti hladilnika je prenizka.

- Ali je termostat nastavljen v pravilen položaj?

4. Na dnu hladilnika se nabira voda.

- Ali je cevka za odvod odtaljene vode zamašena?

5. Notranja lučka ne deluje.

- Preverite točke za 1. motnjo in nato:
- Napravo odklopite iz omrežne napetosti. Za preverjanje žarnice upoštevajte navodila in slike na priloženi tabeli.
 - Preverite žarnico in jo po potrebi zamenjajte z novo. Za zamenjavo uporabite žarnico največje moči 15 W.

6. Prekomerno nastajanje ivja v zamrzovalniku

- Ali so vrata dobro zaprta?
- Ali živila preprečujejo pravilno zapiranje vrat?

Pozor:

- Sprednji rob naprave je lahko vroč. S tem se prepreči nastajanje kondenza in ne pomeni napake.
- Zvoki klokotanja in sikanja, ki jih povzročata hladilni sistem, so normalen pojav.

SERVISNA SLUŽBA

Pred klicanjem servisne službe:

1. Preverite, ali lahko napako odpravite sami s pomočjo navodil za odpravljanje težav.
2. Ponovno vklopite napravo in preverite, ali je napaka odpravljena. Če ni odpravljena, ponovno odklopite napravo in pred ponovnim vklopom počakajte približno eno uro.
3. Če je napaka še vedno prisotna, se obrnite na servisno službo.

Navedite:

- vrsto napake,
- model naprave,

- servisno številko (številka po besedi SERVICE na napisni ploščici v notranjosti naprave),
- točen naslov,
- vašo telefonsko številko in omrežno številko.

SERVICE 0000 000 00000



Opomba

Smer odpiranja vrat se lahko spremeni. Če ta postopek izvede servisna služba, ne spada v brezplačno garancijsko storitev.

SPREMEMBA SMERI ODPIRANJA VRAT

Potrebno orodje: Križni izvijač, običajni izvijač, obročni ključ.

- Naprava mora biti izklopljena iz omrežnega napajanja in prazna.
- Za odstranitev vrat je treba nagniti napravo nazaj. Med postopkom spreminjanja smeri odpiranja vrat morate napravo nasloniti na trdno podlago, da ne zdrsne.
- Vse odstranjene dele shranite za ponovno namestitev vrat.
- Naprave ne položite vodoravno, ker se pri tem lahko poškoduje hladilni sistem.
- Priporočljivo je, da montažo izvajata 2 osebi.

1. Odvijte pokrov zgornjega tečaja in nato še zgornji tečaj.

Nato dvignite zgornja vrata in jih odložite na mehko podlogo, da se ne opraskajo in poškodujejo.

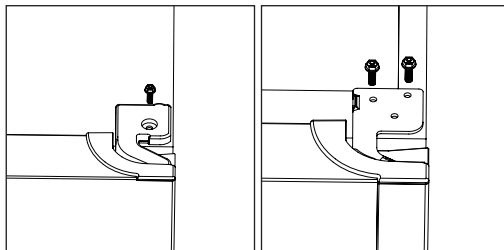

2. Z izvijačem odstranite zatič in obrnite nosilec tečaja. Nato zatič ponovno namestite na nosilec tečaja.

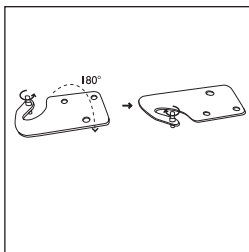

3. Odstranite zgornji levi pokrov vijaka.

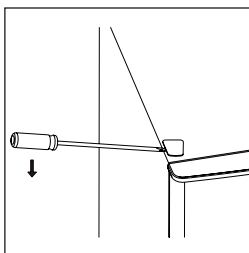

4. Odvijte srednji tečaj.

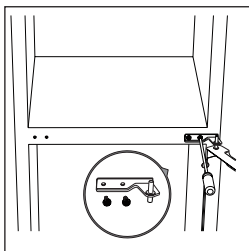

5. Pokrov odprtine tečaja v spodnjih vratih premaknite na drugo stran. Nato dvignite spodnja vrata in jih odložite na mehko podlogo, da se ne opraskajo.

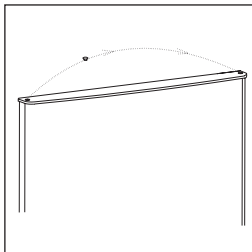

6. Pokrova odprtin tečajev premaknite z leve na desno stran.

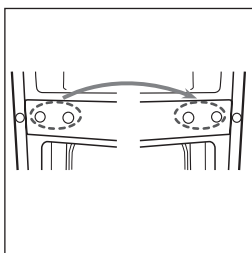

7. Odvijte spodnji tečaj. Nato z obeh strani odstranite nastavljivi nogi.

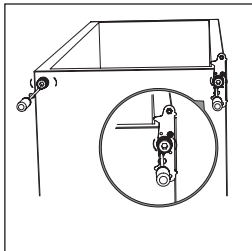

8. Odvijte in odstranite zatič spodnjega tečaja, obrnite nosilec in ga ponovno namestite.

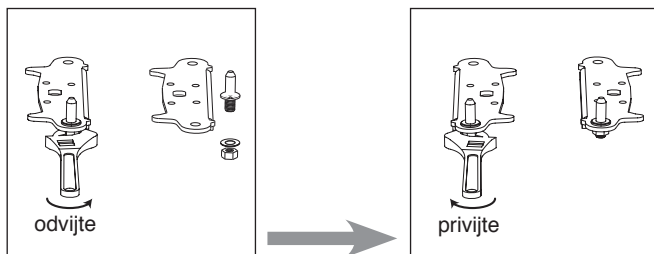

9. Ponovno namestite nosilec zatiča spodnjega tečaja. Ponovno namestite obe nastavljivi nogi. Spodnja vrata prestavite v pravi položaj.

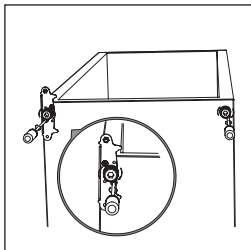

10. Za 180° obrnite srednji tečaj in ga nato prestavite v pravi položaj na levo stran. Zatič srednjega tečaja namestite v zgornjo odprtino spodnjih vrat in nato privijte vijaka.

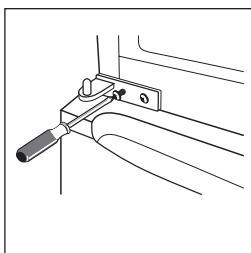

11. Ponovno namestite zgornja vrata. Pred končno pritrditvijo zgornjega tečaja preverite, da so vrata poravnana vodoravno in navpično, da tesnilo tesni na vseh straneh. Nato vstavite zgornji tečaj in ga privijte na zgornji del naprave ter nato z vijakom pritrdite pokrov tečaja (v vrečki s priborom).

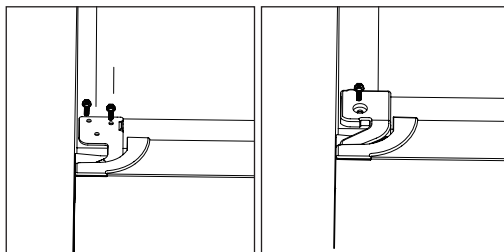

12. Pritrdite pokrov vijaka.

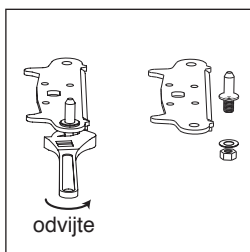

NAMESTITEV

ZADNJI DISTANČNIK

Na zadnjo stran naprave privijte zadnje distančnike.

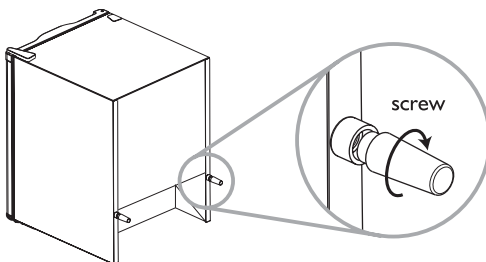

POTREBEN PROSTOR

- Pustite dovolj prostora za odpiranje vrat.
- Pustite najmanj 50 mm prostora na obeh straneh.

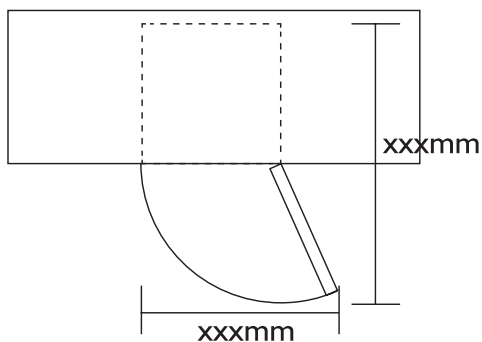

IZRAVNAVA NAPRAVE

V ta namen prilagodite nastavljivi nogi na sprednji strani naprave.

Če naprava ne stoji vodoravno, se vrata in magnetno tesnilo ne bosta pravilno pokrivala.

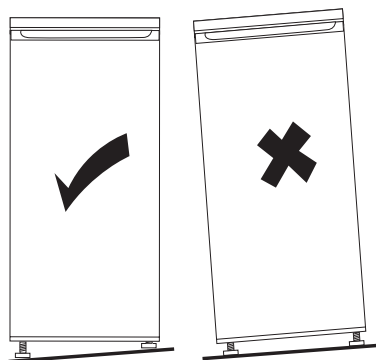



400011028573

