

DAGLIG BRUGERVEJLEDNING



TAK FORDI DU KØBTE ET PRODUKT FRA INDESIT

Med henblik på at modtage en omfattende service og support, bedes du registrere dit produkt på www.indesit.com/register



Du kan downloade Sikkerheds- og Brugs- og vedligeholdelsesvejledningen ved at gå ind på vores website docs.indesit.eu og følge anvisningerne på bagsiden af dette hæfte.



Læs Sundheds- og sikkerhedsvejledningen grundigt, før apparatet tages i brug.

PRODUKTBEKRIVELSE

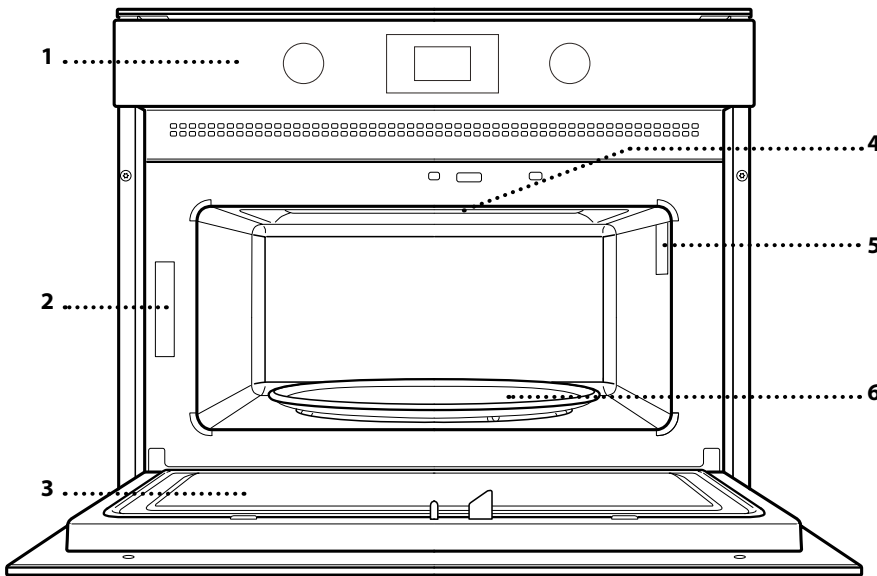

1. Betjeningspanel
2. Identifikationskilt (må ikke fjernes)
3. Ovnlåge
4. Øverste varmelegeme/grill
5. Lys
6. Drejetallerken

BETJENINGSPANEL

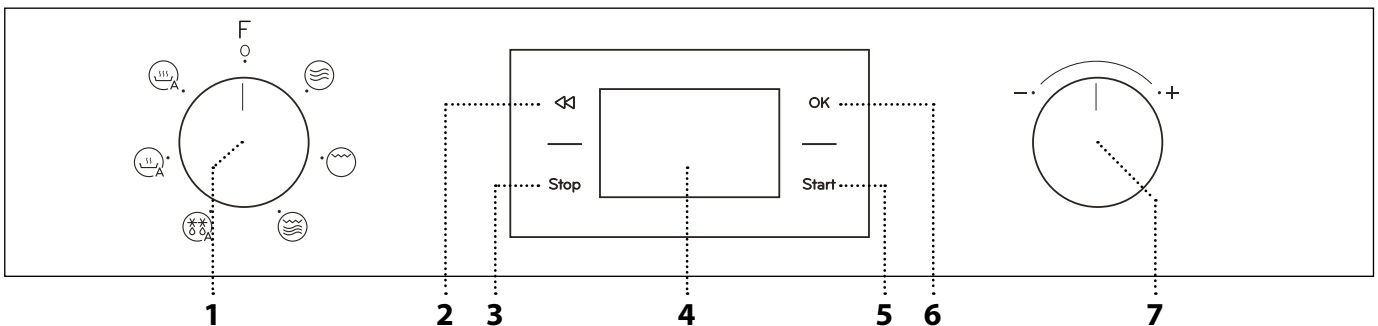

1. VÆLGEKNAP

Bruges til at tænde og slukke for ovnen, ved at vælge en funktion. Sluk for ovnen, ved at dreje knappen over på O.

2. TILBAGE

Bruges til at vende tilbage til den forrige indstillingsmenu.

3. STOP

Til afbrydelse af en aktiv funktion når som helst. Tryk to gange, for at stoppe funktionen og bringe ovnen i standby.

4. DISPLAY

5. UDSKUDT

Bruges til at starte funktioner og bekræfte indstillinger. Når ovnen slukkes, aktiverer den mikrobølgefunktionen.

6. BEKRÆFT

Bruges til at bekræfte et funktionsvalg eller indstille en værdi.

7. JUSTERINGSKNAP

Bruges til at gennemse menuerne og til at anvende eller ændre indstillingerne.

GLASDREJETALLERKEN

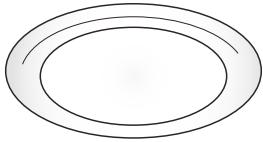

Drejetallerkenen kan bruges med alle tilberedningsmetoder, når den placeres på den tilhørende støtte.

Drejetallerkenen skal altid anvendes som base for andre

beholdere eller tilbehør.

DREJEKRYDS

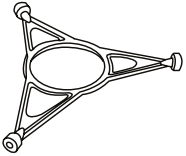

Brug kun drejekrydset til glasdrejetallerkenen. Andet tilbehør må ikke hvile på drejekrydset.

RIST

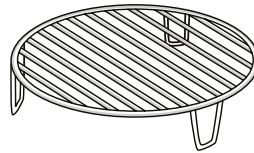

Man får herved mulighed for at anbringe maden tættere på grillen og brune retten perfekt. Placér risten på drejetallerkenen.

LÅG (OM FORUDSET)

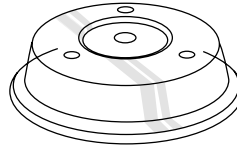

Velegnet til at dække beholdere under tilberedning og opvarmning med mikrobølger. Låget reducerer stænk, holder maden fugtig, og kan også bruges til at skabe to

tilberedningsniveauer.

Det er ikke velegnet til brug sammen med grillfunktionerne.

Antallet og typen af tilbehør kan variere alt efter, hvilken model der er købt. Yderligere, ikke medfølgende, tilbehør kan købes separat hos Kundeservice.

Der er et stort udvalg af tilbehør på markedet. Før indkøb skal du sikre dig, at det er velegnet til brug i mikrobølgeovn og, at det er ildfast til brug i ovnen.

Der må aldrig bruges metalbeholdere til mad- eller drikkevarer under tilberedning i mikrobølgeovn.

Sørg altid for, at mad og tilbehør ikke kommer i kontakt med ovnens indersider.

Inden der tændes for ovnen, skal man altid sikre sig, at drejetallerkenen kan dreje frit. Vær opmærksom på ikke at vælte drejetallerkenen, når du indsætter eller fjerner andet tilbehør.

**MIKROBØLGE**

Bruges til hurtig tilberedning og genopvarme mad- eller drikkevarer.

EFFEKT	ANBEFALET TIL
1000 W	Hurtig genopvarmning af drikkevarer eller madvarer med højt vandindhold
800 W	Tilberedning af grøntsager
650 W	Tilberedning af kød og fisk
500 W	Tilberedning af kødsovs eller sovs med ost eller æg. Færdiggørelse af kødpostej eller indbagt pasta
350 W	Langtidsstegning .Perfekt til at smelte smør eller chokolade
160 W	Optøning af frosne madvarer eller blødgøring af smør og ost
90 W	Blødgøring af is

**GRILL**

Bruges til at brune, grille og gratinere. Vi anbefaler at vende maden under tilberedningen. Forvarm grillen i 3-5 minutter for de bedste resultater.

Anbefalet tilbehør: Grill





**GRILL + MIKROBØLGER**

Bruges til hurtigt at tilberede og gratinere retter ved at kombinere mikrobølge- og grillfunktionerne.

Anbefalet tilbehør: Grill



**AUTO DEFROST ***

A Til hurtig optøning af forskellige typer af mad ved blot at angive deres vægt. Maden skal anbringes direkte på glasdrejetallerkenen. Vend maden når dette forespørges.

GRUPPE	MADVARER	VÆGT
 1*	KØD (hakkekød, koteletter, bøf, steg)	100 g - 2 kg
 2*	FJERKRÆ (hel kylling, parteret eller fileter)	100 g - 2,5 kg
 3*	FISK (hel, bøffer, fileter)	100 g - 1,5 kg
 4*	GRØNSAGER (blandede grøntsager, ærter, broccoli, osv.)	100 g - 1,5 kg
 5*	BRØD (franskbrød, rundstykker, boller)	100 g - 1 kg

**AUTO REHEAT ***

A Bruges til at genvarme en færdiglavet ret, som er frosset eller ved rumtemperatur. Anbring retten på en ovn- og mikrobølgefast tallerken eller fad.

GRUPPE	MADVARER	VÆGT
 1	MIDDAGSTALLERKEN	250 - 500 g
 2*	FROSSEN PORTION	250 - 500 g
 3*	FROSSEN LASAGNE	250 - 500 g
 4	SUPPER	200 - 800 g
 5	DRIKKEVARER	100 - 500 g

**AUTO COOK ***

A Til hurtig tilberedning af ovnretter og opnå optimale resultater. Anbring retten på en ovn- og mikrobølgefast tallerken eller fad.

GRUPPE	MADVARER	VÆGT
 1	BAGTE KARTOFLER (Drej på opfordring)	200 g - 1 kg
 2	FRISKE GRØNSAGER (Skær i ensartede stykker og tilsæt 2 til 4 spsk. vand. Dæk til)	200 - 800 g
 3*	FROSNE GRØNSAGER (Vend på opfordring. Dæk til)	200 - 800 g
 4	GRØNSAGER PÅ DÅSE	200 - 600 g
 5	POPCORN	100 g

* Med de automatiske funktioner vælger man blot type, vægt eller mængden af mad, for at opnå de bedste resultater. Ovnens vil automatisk beregne de optimale indstillinger og fortsat ændre dem mens tilberedningen skrider frem. Vend eller rør rundt i maden når dette forespørges.

FØRSTEGANGSBRUG

• INDSTIL KLOKESLÆT

Det er nødvendigt, at indstille klokkeslættet første gang, man tænder for apparatet: De to timetal på displayet vil blinke.



Drej på *justeringsknappen*, for at indstille det korrekte timetal, og tryk på OK, for at bekræfte. Minutternes to cifre begynder at blinke. Drej på *justeringsknappen*, for at indstille det korrekte timetal, og tryk på OK, for at bekræfte.

Bemærk: Tryk og hold **Stop** trykket i mindst 3 sekunder, mens ovnen er slukket, og gentag de ovenstående handlinger, hvis du vil ændre klokkeslættet på et senere tidspunkt. Du skal muligvis indstille klokkeslættet igen efter længerevarende strømafbrydelser.

DAGLIG BRUG

1. VÆLG EN FUNKTION

Når ovnen er slukket vises kun klokkeslættet på displayet. Drej *vælgeknappen*, for at vælge en af de disponible funktioner.

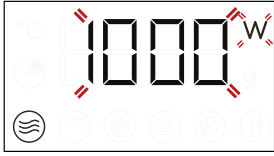

2. INDSTILLING AF EN FUNKTION

. MANUELLE FUNKTIONER

Man kan ændre funktionens indstillinger efter at have markeret den.

Displayet vil vise de indstillinger, som kan ændres, i rækkefølge.

MIKROBØLGEEFFEKT / TEMPERATUR



Når ikonet **W** blinker på displayet, drejes *justeringsknappen*, for at justere effektniveauet, og herefter trykkes **OK**, for at bekræfte og fortsætte til den næste indstilling, der skal ændres (om muligt).

På samme måde, når ikonet **°C** blinker på displayet, drejes *justeringsknappen*, for at justere temperaturindstillingen, og herefter trykkes **OK**, for at bekræfte og fortsætte til den næste indstilling.

Bemærk: Efter aktivering af funktionen kan effekten ændres ved at trykke to gange på **<<**, for at tage adgang til effektindstillingsmenuen, og herefter dreje på *justeringsknappen*, for at ændre indstillingen.

VARIGHED



Når ikonet **⌚** blinker på displayet, drejes *justeringsknappen*, for at indstille den ønskede varighed.

Tryk på **Start**, for at bekræfte og starte funktionen, når den ønskede tilberedningstid visualiseres.

Bemærk: Under tilberedningen kan man justere tilberedningens varighed ved at dreje på *justeringsknappen*; hver gang man trykker på **Start**, forøges varigheden med 30 sekunder.

. AUTOMATISKE FUNKTIONER / AUTO DEFROST (AUTO OPTØNING)

KATEGORIER

Når du har valgt en af de automatiske funktioner, skal du vælge en kategori til madvaren, der skal tilberedes.



Når ikonet **⌚** blinker på displayet, drejer man på *justeringsknappen*, for at markere det ciffer, som svarer til den ønskede kategori. Tryk herefter på **OK**, for at bekræfte.

VÆGT

Med henblik på at opnå de bedste resultater, kræver de automatiske funktioner, at man indtaster vægten på fødevaren, der skal vælges blandt standardindstillingerne: Ovnen vil beregne den ideelle varighed for funktionen for de forskellige fødevarekategorier.



Når defaultindstillingen vises på displayet og ikonet **g** blinker, drejer man på *justeringsknappen*, for at indstille vægten. Tryk herefter på **Start**, for at bekræfte og starte funktionen.

3. AKTIVER FUNKTIONEN

Når du har anvendt de indstillinger, du har brug for, trykker du på **Start** for at aktivere funktionen.

Hver gang der trykkes på knappen **Start** igen, øges tilberedningstiden med yderligere 30 sekunder (angår kun de manuelle funktioner).

Bemærk: Du kan til enhver tid trykke to gange på **Stop**, for at stoppe den aktive funktion.

. JET START

Når ovnen er slukket, kan man trykke på **Start**, for at aktivere tilberedning med mikrobølgefunktionen, indstillet på højeste niveau (1000 W) i 30 sekunder.

. SIKKERHEDSLÅS

Denne funktion aktiveres automatisk for at forhindre, at ovnen slukkes ved et uheld.



Åbn og luk lågen, og tryk så på **Start**, for at starte funktionen.

4. PAUSE

Du skal blot åbne lågen, for at stoppe en funktion midlertidigt, for eksempel for at røre i eller vende maden.

For at starte den igen, skal du lukke lågen og trykke på **Start**.

Man kan også afbryde tilberedningen midlertidigt, ved at trykke på **Stop**. Luk lågen og tryk på **Start**, for at genoptage tilberedningsprocessen.

AUTOMATISK PAUSE

(RØR I ELLER VEND MADEN)

Visse funktioner forudsiger en pause, hvor man kan vende eller røre i maden.



Åbn lågen, for at vende eller røre i maden, når ovnen standser tilberedningen og "Turn food" eller "Stir Food" visualiseres på displayet. Luk herefter lågen igen og tryk på **Start**, for at genoptage tilberedningen.

Bemærk: Efter 2 minutter vil funktionen automatisk starte igen, også selvom man ikke har vendt eller rørt i maden.

5. ENDT TILBEREDNING

Der lyder et hørbart signal og på displayet vises "End", for at angive at tilberedningsfunktionen er fuldført.



Visse funktioner giver mulighed for, at udsætte tilberedningen og opretholde de tidligere fastsatte indstillinger: Drej på **justeringsknappen**, for at indstille en ny tilberedningstid, og tryk herefter **Start**.

. MINUTUR

Når ovnen er slukket, kan displayet bruges som minutur. Minuturet aktiverer ikke nogen af tilberedningscykluserne.

Drej på **justeringsknappen**, for at aktivere funktionen og indstille den ønskede tilberedningstid.













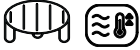

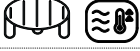

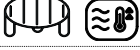

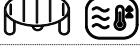

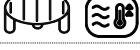

Tryk på **OK**, for at aktivere minuturet. Der lyder et hørbart signal og displayet vil angive at minuturet er færdig med nedtællingen af det valgte tidsrum. Drej på **justeringsknappen**, for at foretage en ændring på minuturet efter dets aktivering, og tryk herefter på **OK**, for at bekræfte.

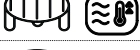

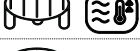

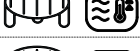
Vend tilbage til visualiseringen af det aktuelle klokkeslæt, ved at dreje på **justeringsknappen** til 0:00 vises på displayet, og tryk på **OK**.

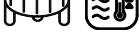
Bemærk: Når minuturet er aktiveret kan man også aktivere en funktion: Minuturet vil automatisk fortsætte nedtællingen af det valgte tidsrum, uden at dette har nogen virkning på funktionen. Vent indtil funktionen er færdig, eller stop ovnfunktionen ved at trykke på **Stop**, for at vende til visualiseringen af minuturet.

TILBEREDNINGSTABEL

MAD	FUNKTION	EFFEKT (W)	VARIGHED (MIN)	TILBEHØR
Færdiglavede retter (250 - 500 g)		800	4 - 7	-
Lasagne/pastaretter		350 - 500	15 - 25	
Frossen lasagne (500 - 700 g)		500 - 800	14 - 20	-
Kød (koteletter, bøffer)		500	10 - 15	
Fjerkræ (hel, 800 g - 1,5 kg)		350 - 500	30 - 45 *	
Kyllingefileter eller -stykker		350 - 500	10 - 17	
Stege (800 g - 1.2 kg)		350 - 500	25 - 40 *	
Pølser/kebab		-	20 - 40 *	
Fisk (skiver eller fileter)		160 - 350	15 - 20 *	
Hel fisk (800 g - 1.2 kg)		160 - 350	20 - 30 *	
Bagte kartofler (600 g - 1 kg)		350 - 500	30 - 50 *	
Bagte æbler		160 - 350	15 - 25	

 [www](http://www.docs.indesit.eu) Download Brugs- og vedligeholdelsesvejledningen fra **docs.indesit.eu** med tabellen over afprøvede opskrifter, der er udarbejdet til certificeringsmyndighederne i overensstemmelse med standarden IEC 60705.

FUNKTIONER	Mikrobølge 	Grill 	Grill + Mikrobølger 
TILBEHØR	Ildfast pande/holder, der egner sig til brug i mikrobølgeovne 		Grill 

RENGØRING

Sørg for, at apparatet er koldt, inden du foretager vedligeholdelse eller rengøring.

Anvend ikke damprensere.

Brug ikke svampe i metal, skuremidler eller slibende/ætsende rengøringsmidler, da disse eventuelt kan beskadige apparatets overflader.

INDVENDIGE OG UDVENDIGE OVERFLADER

- Rengør overfladerne med en fugtig klud af mikrofibre. Hvis de er meget snavsede, tilføj et par dråber neutralt rengøringsmiddel. Tør efter med en tør klud.
- Anvend et velegnet flydende rengøringsmiddel til rengøring af ruden i ovnens låge.
- Fjern drejetallerkenen og dens støtte jævnlige eller i tilfælde af spild for at fjerne alle madrester.
- Det er ikke nødvendigt at rengøre grillen, da intens varme brænder eventuelt snavs væk. Brug denne funktion jævnlige.

TILBEHØR

Alt tilbehøret kan vaskes i opvaskemaskinen.

FEJLFINDING

Problem	Mulig årsag	Løsning
Ovnen fungerer ikke.	Ingen strøm. Afbrydelse fra lysnettet.	Kontrollér, om der er strømafbrydelse, og om stikket sidder i stikkontakten. Sluk og tænd igen for ovnen, for at kontrollere, om fejlen er afhjulpet.
Ovnen udsender støj, selv når den er slukket.	Aktiv køleblæser.	Åbn ovnens låge eller tryk på Stop
Displayet viser bogstavet "F", efterfulgt af et nummer.	Softwarefejlf.	Kontakt din nærmeste kundeserviceafdeling og angiv nummeret, der står efter bogstavet "F".

OPLYSNINGSSKEMA

 [www](http://www.docs.indesit.eu) Produktets oplysningsskema med energidata kan downloades fra websitet **docs.indesit.eu**

SÅDAN FÅR DU FAT PÅ BRUGS- OG VEDLIGEHOLDELSERVEJLEDNINGEN PÅ

>  [www](http://www.docs.indesit.eu) Download Brugs- og vedligeholdelsesvejledningen fra vores website **docs.indesit.eu** (du kan bruge denne QR-kode), ved at angive produktets kommercielle kode.

> Som alternativ kan du ringe til vores kundeserviceafdeling.



SÅDAN KONTAKTER DU VORES SERVICEAFDELING

Du kan finde vores kontaktoplysninger i garantihæftet. Når du kontakter vores kundeserviceafdeling, bedes du angive koderne på dit produkts identifikationskilt.

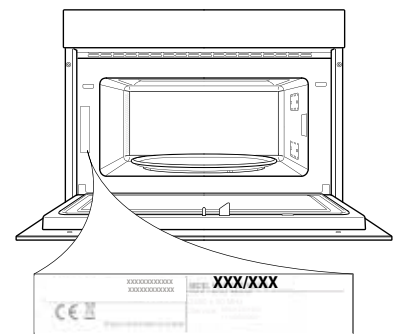

400011085506

Trykt i Italien

