



## Bruksanvisning



[www.indesit.com/register](http://www.indesit.com/register)



---

# BRUKSANVISNING

---



**TACK FÖR ATT DU HAR KÖPT EN PRODUKT FRÅN INDESIT.**  
För att få fullständig assistans,  
registrera din apparat på [www.indesit.com/register](http://www.indesit.com/register)

---

## INDEX

<b>HÄLSA &amp; SÄKERHET</b> .....	<b>3</b>
<b>Säkerhetsanvisningar</b> .....	3
<b>BRUKSANVISNING</b> .....	<b>5</b>
<b>Beskrivning av produkten</b> .....	5
<b>Tvättmedelsbehållare</b> .....	5
Tekniska data för vattenanslutning .....	5
Kontrollpanel .....	6
Program .....	6
Tillval .....	7
Push & Wash .....	8
Funktioner .....	9
Programöversikt .....	10
Tillbehör .....	10
<b>Hur man använder apparaten</b> .....	<b>11</b>
Första användningen .....	11
Daglig användning .....	11
Råd och tips .....	12
<b>Rengöring och underhåll</b> .....	<b>13</b>
Stänga av vatten och slå från strömmen .....	13
Rengöring av tvättmaskinen .....	13
Rengöring av tvättmedelsfack .....	13
Skötsel av lucka och korg .....	13
Rengöra pumpen .....	13
Kontrollera vatteninloppsslangen .....	13
<b>Felsökning</b> .....	<b>14</b>
Manuell öppning av luckan .....	15
Transport och hantering .....	15
<b>Kundtjänst</b> .....	<b>16</b>
<b>INSTALLATIONSGUIDE</b> .....	<b>17</b>

## SÄKERHETSFÖRESKRIFTER

## VIKTIGT ATT LÄSA OCH RESPEKTERA

Innan du använder apparaten ska du läsa dessa säkerhetsanvisningar. Förvara dem till hands för framtida bruk.

Dessa instruktioner och själva apparaten ger viktiga säkerhetsvarningar, som måste iakttas hela tiden. Tillverkaren fransäger sig allt ansvar för underlåtenhet att följa dessa säkerhetsinstruktioner, för olämplig användning av apparaten eller vid felaktig inställning av kontrollerna.

⚠ Mycket små barn (0-3 år) ska hållas på avstånd från apparaten. Små barn (3-8 år) ska hållas på avstånd från apparaten såvida de inte hålls under uppsikt. Barn från 8 års ålder och personer med nedsatt fysisk, sensorisk eller mental förmåga, eller bristande erfarenhet och kunskap, får endast lov att använda denna apparat om de övervakas eller om de har fått instruktioner om hur apparaten ska användas på ett säkert sätt och förutsatt att de förstår vilka faror det innebär. Barn får inte leka med apparaten. Rengöring och användarunderhåll får inte utföras av barn utan tillsyn.

Tvinga inte upp luckan och använd inte luckan att stå på.

### TILLÅTEN ANVÄNDNING

⚠ FÖRSIKTIGHET: Apparaten är inte avsedd att drivasmedhjälpenexternomkopplingsanordning, såsom en timer, eller ett separat fjärrstyrt system.

⚠ Den här apparaten är avsedd för hushållsbruk och liknande typ av användning, som t.ex: I personalrum i butiker, kontor och andra arbetsplatser På lantgårdsboende Av kunder på hotell, motell och andra inkvarteringsanläggningar.

⚠ Fyll inte maskinen med mer än den maxkapacitet (kg torra kläder) som anges i programtabellen.

⚠ Denna apparat är inte avsedd för professionellt bruk. Använd inte apparaten utomhus.

⚠ Använd inte lösningsmedel (t.ex. terpentiner, bensin), tvättmedel som innehåller lösningsmedel, skurpulver, glasrengöringsmedel, allmänna rengöringsmedel eller brandfarliga vätskor. Maskintvätta aldrig material som behandlats med lösningsmedel eller brandfarliga vätskor.

### INSTALLATION

⚠ Apparaten ska hanteras och installeras av minst två personer - risk för skada. Använd skyddshandskar för uppäckning och installation - risk för skärskada. Om du vill placera en torktumlare ovanpå tvättmaskinen, kontakta först kundservice eller återförsäljaren för att kontrollera om detta är möjligt. Detta är endast tillåtet om torktummlaren placeras ovanpå tvättmaskinen med hjälp av en lämplig staplingsats som kan köpas via vår

kundservice eller din specialiserade återförsäljare.

⚠ Flytta apparaten utan att ta tag i toppskivan eller det övre locket för att lyfta den.

⚠ Installation, inklusive vattentillförsel (i förekommande fall), elektriska anslutningar och reparationer ska utföras av behörig tekniker. Reparera eller byt inte ut delar på produkten om dettaintedirektrekommenderas i bruksanvisningen. Håll barn på säkert avstånd från installationsplatsen. Packa upp produkten och kontrollera att den inte har skadats under transporten. Kontakta din återförsäljare eller närmaste kundservice om du upptäcker något problem. Efter installationen ska förpackningsavfallet (delar i plast, polystyren o.s.v.) förvaras utom räckhåll för barn - risk för kvävning. Apparaten ska kopplas bort från strömförsörjningen innan någon installationsåtgärd utförs - risk för elchock. Under installation, se till att apparaten inte skadar nätkabeln - risk för brand eller elchock. Aktivera apparaten endast när installationen har slutförts.

⚠ Installera inte apparaten på en plats där den kan utsättas för extrema förhållanden såsom: dålig ventilation, temperaturer under 5 °C eller över 35 °C.

⚠ När apparaten installeras ska du säkerställa att de fyra fötterna är stabila och står på golvet. Justera dem om nödvändigt och kontrollera att apparaten är helt plan med hjälp av ett vattenpass.

⚠ Om apparaten installeras på trägolv eller på "flytande" golv (vissa parkettgolv och laminatgolv) ska man säkra en plywoodskiva på 60 x 60 x 3 cm (minst) på golvet och sedan ställa apparaten på denna skiva.

⚠ Anslut tillloppsslangen (eller slangarna) till vattennätet enligt gällande lokala bestämmelser.

⚠ För modeller med kallvattenintag enbart: Anslut inte till varmvattenledningen.

⚠ För modeller med varmvattenintag: varmvattenintagets temperatur får inte vara högre än 60 °C.

⚠ Tvättmaskinen är säkrad med transportbultar för att undvika invändiga skador under transport. Innan maskinen används ska transportbultarna tas bort. När de har avlägsnats, täck över öppningarna med de fyra medföljande plathattarna.

⚠ Vänta några timmar efter installationen innan du startar produkten så att den anpassas till rummets temperaturförhållanden.

⚠ Se till att ventilationsöppningarna i sockeln på tvättmaskinen (i förekommande fall) inte blockeras av en matta eller något annat föremål.

⚠ Använd bara nya slangar för att ansluta apparaten till vattennätet. De gamla slanguppsättningarna får inte återanvändas.

⚠ Trycket på inloppsvattnet ska vara inom intervallet 0,1-1 MPa.

### VARNINGAR GÄLLANDE EL

⚠ Det måste alltid kunna gå att koppla bort apparaten från elnätet, antingen genom att ta ut stickproppen från eluttaget, om åtkomligt, eller med hjälp av en flerpölig strömbrytare som installeras före eluttaget enligt kabeldragningsbestämmelserna. Dessutom ska apparaten jordas i enlighet med nationella elstandarder.

⚠ Använd inte förlängningskablar, grenuttag eller adapterar. När installationen är klar ska det inte gå att komma åt de elektriska komponenterna. Använd inte apparaten om du är våt eller barfota. Använd inte denna apparat om nätkabeln eller stickkontakten är skadad, om den inte fungerar som den ska eller om den har skadats eller fallit ned på golvet.

⚠ Om nätkabeln är skadad ska den bytas ut mot en identisk av tillverkaren, tillverkarens servicesagent eller liknande kvalificerad tekniker för att undvika fara - risk för elchock.

### RENGÖRING OCH UNDERHÅLL

⚠ VARNING: Försäkra dig om att apparaten är avstängd och bortkopplad från strömförsörjningen innan någon form av underhållsåtgärd påbörjas. Använd aldrig ångtvätt - risk för elchock.

### KASSERING AV FÖRPACKNINGSMATERIAL

Förpackningsmaterialet kan återvinnas till 100%, vilket framgår av återvinningssymbolen .

Därför ska de olika delarna av förpackningen kasseras på ett ansvarsfullt sätt och i enlighet med gällande lokala bestämmelser för avfallshantering.

### KASSERING AV GAMLA HUSHÅLLSAPPARATER

Denna produkt är tillverkad av material som kan återanvändas eller återvinnas. Kassera den enligt lokala bestämmelser för avfallshantering. För mer information om hantering, återvinning och återanvändning av elektriska hushållsapparater, var god kontakta de lokala myndigheterna, ortens sophanteringstjänst eller butiken där apparaten inhandlades. Denna produkt är märkt i enlighet med direktivet 2012/19/EU om avfall som utgörs av eller innehåller elektrisk och elektronisk utrustning (WEEE). Genom att säkerställa att denna produkt bortskaffas på ett korrekt sätt hjälper du till att förhindra negativa konsekvenser på miljön och människors hälsa.

Symbolen  på produkten och på de dokument som medföljer produkten visar att denna produkt inte får skrotas som hushållsavfall, utan ska lämnas in på återvinningsstation för återvinning av elektrisk och elektronisk utrustning.

## PRODUKTBESKRIVNING

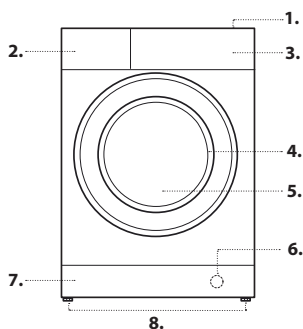

1. Arbetsplan
2. Tvättmedelslåda
3. Kontrollpanel
4. Handtag
5. Lucka
6. Tömningspump (bakom sockel)
7. Sockel (borttagbar)
8. Justerbara fötter (4)

## TVÄTTMEDELSBEHÅLLARE

Ett gott tvättresultat beror även på att tvättmedlet doseras korrekt: en överdriven dosering innebär inte att tvätten blir renare utan orsakar istället att tvättmaskinen får beläggningar och att miljön förorenas.

! Använd inte tvättmedel avsett för handtvätt eftersom dessa bildar för mycket lödder.

! Använd tvättmedel i pulverform för vita bomullsplagg, för förtvätt och vid tvättprogram över 60 °C.

! Följ anvisningarna som anges på tvättmedelsförpackningen. Dra ut tvättmedelsfacket och fyll på tvättmedel och tillsatser enligt följande.

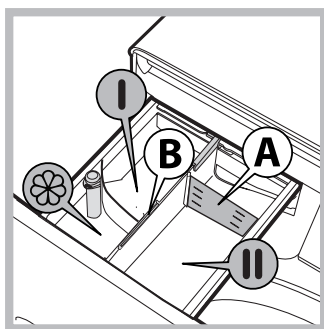

1. Fack **I**: **Tvättmedel (i pulver eller flytande form)**
  - Vid användning av flytande tvättmedel rekommenderas att använda den medföljande skiljeväggen **A** för en korrekt dosering.
  - Sätt tillbaka skiljeväggen i urtaget **B** vid användning av pulvertvättmedel.
2. Fack **II**
  - Häll inte i tvättmedel i detta fack.
3. Fack **II** (med blom-symbol): **Tillsatser (sköljmedel o.s.v.)**
  - Sköljmedlet ska inte överstiga "max"-nivå som anges på mittappen.

## TEKNISKA DATA FÖR VATTENANSLUTNING

Vattenanslutning	
Vattentillförsel	Kallvatten
Vattenkran	3/4" gängad slangkoppling
Minsta tryck på inloppsvattnet	100 kPa (1 bar)
Maximalt tryck på inloppsvattnet	1 000 kPa (10 bar)

## KONTROLLPANEL

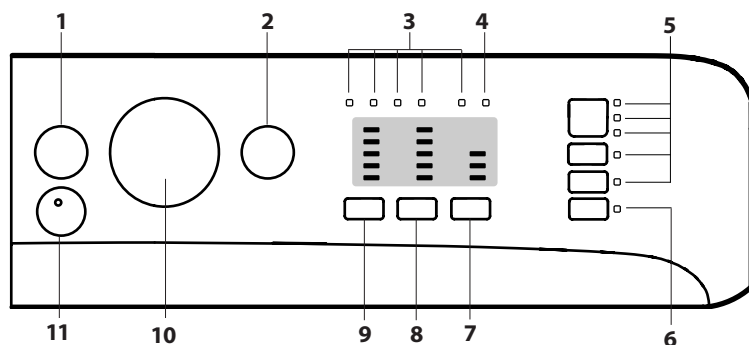

- 1 PÅ/AV-knapp
- 2 Knapp med kontrollampa START/PAUS
- 3 Kontrollampa PROGRAMMETS FÖRLOPP
- 4 Kontrollampa LÅST LUCKA
- 5 Knappar och kontrollampor TILLVAL
- 6 Knapp och kontrollampa Knapplås
- 7 Knapp för Senarelagd start
- 8 Knapp för CENTRIFUGERING
- 9 Knapp för TEMPERATUR
- 10 PROGRAMVRED
- 11 Knapp PUSH & WASH

## PROGRAM

Följ rekommendationerna som anges på plaggens tvättsymboler. Värdet som anges på symbolen är max. rekommenderad temperatur för att tvätta plagget.

**DAGLIG BOMULL**

Program med en temperatur på 30 °C för bomullsplagg. Minskar energiförbrukningen för uppvärmningen av vattnet medan ett gott tvättresultat bibehålls. Lämpligt för lätt nedsmutsad tvätt.



**DAGLIG SYNTETISK**

Program med en temperatur på 30 °C för syntetplagg. Minskar energiförbrukningen för uppvärmningen av vattnet medan ett gott tvättresultat bibehålls. Lämpligt för lätt nedsmutsad tvätt.

**KULÖRTVÄTT**

Program med en temperatur på 30 °C som bevarar plaggens färger, lämpligt för färgade plagg av bomull eller syntet. Minskar energiförbrukningen för uppvärmningen av vattnet medan ett gott tvättresultat bibehålls. Lämpligt för lätt nedsmutsad tvätt.

**ÖMTÅLIGT**

För tvätt av mycket ömtåliga plagg. Det rekommenderas att vända avigsidan utåt innan kläderna tvättas. För bästa möjliga resultat rekommenderas att använda flytande tvättmedel för ömtåliga plagg. För tvätt av sidenplagg och gardiner, välj programmet 4 och aktivera tillvalet . Maskinen avslutar programmet med tvätten i blöt och lampan blinkar. För att tömma ut vattnet och ta ut tvätten, tryck på START/PAUS-knappen  eller knappen .

**SNABB 30 MIN**

För tvätt av lätt smutsade plagg på kort tid. Inte lämpligt för ylle, silke och plagg som ska handtvättas.

**BOMULL**

För tvätt av handdukar, underkläder, handdukar o.s.v. av medelsmutsig till mycket smutsig tåligt bomull och lin.

**SYNTET**

För tvätt av plagg av syntetfiber (t.ex. polyester, polyakryl, viskos o.s.v.) eller medelsmutsig bomullsblandning.

**MIX**

Program med en temperatur på 40 °C för bomulls- och syntetplagg som tvättas tillsammans. Lämpligt för lätt nedsmutsade underkläder.

**ECO BOMULL**

För tvätt av medelsmutsig bomull. Standardprogrammet för tvätt av bomullsplagg vid en temperatur på 40 och 60 °C. Detta är det snålaste programmet vad gäller energi och vatten.

**VIT BOMULL**

Mycket smutsig tålig vit- och kulörtvätt.

**SPORT** 

Är särskilt avsett för att tvätta lätt smutsiga sportkläder (overaller, strumpor o.s.v.). För att uppnå bästa resultat rekommenderas att inte överstiga max. last som anges i Programtabellen. Det rekommenderas att använda flytande tvättmedel och en dos som är lämplig för halv last.

**DUN**

För att tvätta plagg med gåsdunsstopning och duntäcken för dubbelsäng eller enkelsäng (som inte överstiger 3,5 kg), kuddar och dunjackor. Det rekommenderas att vika in kanterna på dunplagg när de läggs in i tvätttrumman och inte överstiga  $\frac{3}{4}$  av trummans volym. För en optimal tvättning rekommenderas att använda flytande tvättmedel som doseras i tvättmedelslådan.

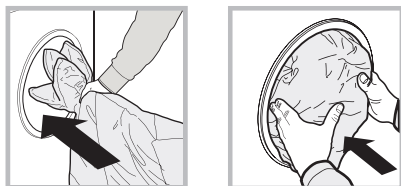
**YLLE - WOOLMARK APPAREL CARE - BLUE:**

Tvättprogrammet "Ylle" på denna tvättmaskin har godkänts av Woolmark Company för tvätt av ullplagg märkta med etiketten "endast handtvätt", förutsatt att tvättningen görs enligt anvisningarna på plagget och instruktionerna som tillhandahålls från tvättmaskinstillverkaren. (M1127)

**LUKTORTTAGANDE**

Använd detta program (för syntetmaterial) för tvätt av plagg för att ta bort dålig lukt (t.ex. rök, svett, frityr). Programmet är framtaget för att tvätta bort dålig lukt samtidigt som det är skonsamt mot tygets fibrer.

**SKÖLJNING + CENTRIFUGERING**

För att starta sköljning och centrifugering.

**CENTRIFUGERING + TÖMNING**

För att starta centrifugering och vattentömning.

**TILLVAL**

! Om tillvalet som har valts inte är kompatibelt med inställt program, blinkar kontrollampen och tillvalet aktiveras inte.

! Om tillvalet som har valts inte är kompatibelt med ett tidigare inställt tillval, blinkar en lampa och en ljudsignal hörs (3 pip) och endast det andra tillvalet aktiveras. Kontrollampen för tillvalet tänds.

**ANTIFLÄCK**

Med detta tillval kan du välja typen av smuts för att anpassa programmet optimalt för att ta bort fläckarna. Olika typer av smuts:



- **Mat**, för fläckar såsom livsmedel och dryck.
- **Arbete**, för fläckar såsom fett och bläck.
- **Utomhus**, för fläckar såsom lera och gräs.

! Tidslängden för tvättprogrammet varierar beroende på smutstypen som väljs.

**EXTRA SKÖLJNING**

Med detta tillval ökas sköljeffekten och tvättmedlet tas bort på bästa möjliga sätt. Detta program rekommenderas för personer som har särskilt känslig hud.

**LÄTTSTRUKET**



Genom att välja denna funktion ändras tvättningen och centrifugeringen på ett lämpligt sätt för att minska skrynklor på tvätten. I slutet av tvättprogrammet roterar tvättmaskinens trumma långsamt. Kontrollampen för tillvalet LÄTTSTRUKET och START/PAUS  blinkar och fasen  fortsätter att lysa med fast sken. För att avsluta programmet, tryck på knappen START/PAUS  eller knappen LÄTTSTRUKET.

**SENARELAGD START**

För att ställa in en senarelagd start för valt program, tryck på respektive knapp tills önskad fördröjningstid nås (3h-6h-9h). Vid fjärde nedtryckningen av knappen kopplas tillvalet från.

När du väl tryckt på knappen START/PAUS  kan värdet för fördröjningen endast minska tills inställt program startar.

**TEMPERATUR**

Varje program har en förinställd temperatur. Om du vill ändra temperaturen, tryck på knappen   .

**CENTRIFUGERING**

Varje program har en förinställd centrifugeringshastighet. Om du vill ändra centrifugeringshastigheten, tryck på knappen .

## PUSH & WASH

Denna funktion gör det möjligt att starta ett tvättprogram även när maskinen är avstängd utan först behöva trycka på PÅ/AV-knappen  eller behöva trycka på någon knapp eller vred efter att maskinen har startats (i annat fall inaktiveras Push & Wash-programmet). För att starta Push & Wash-programmet, tryck ned knappen i 2 sekunder. Tänd lampa indikerar att programmet har startats. Tvättprogrammet är idealiskt för kläder av bomull och syntet. Programmet fungerar med en temperatur på 30° och en max. centrifugeringshastighet på 1 000 varv/min. Max. last 4 kg. (Programmets längd 45 min).



### Hur fungerar det?

Lägg i tvätten (kläder av bomull och/eller syntet) och stäng luckan.

Häll i tvättmedel och tillsatser.

Starta programmet genom att trycka ner Push & Wash-knappen i 2 sekunder. Respektive lampa lyser grönt och luckan låses (tänd symbol .

**OBS!** När tvättprogrammet startas med Push & Wash-knappen, aktiveras ett automatiskt program som är lämpligt för bomull och syntet och som inte kan modifieras. Inga ytterligare tillval kan ställas in för detta program.

För att öppna luckan medan den automatiska cykeln pågår, tryck på START/PAUS-knappen . Om symbolen låst lucka  är släckt kan luckan öppnas. Tryck åter på knappen START/PAUS  för att återstarta programmet från den punkt där det har avbrutits.

4. I slutet av programmet visas texten END på displayen.



## FUNKTIONER

 **ON/OFF**

Tryck kort på knappen för att sätta på eller stänga av maskinen. Kontrolllampan START/PAUSE som blinkar långsamt grön indikerar att maskinen är tillslagen. För att stänga av tvättmaskinen under tvättprogrammet, tryck ned knappen en längre stund (cirka 3 sek.). Maskinen stängs inte av om knappen trycks ned kort eller av misstag. Om maskinen stängs av under pågående tvättning, annulleras tvättningen.

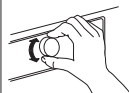

**PROGRAMVRED**

För att ställa in önskat program (se "Programtabell").

 **START/PAUSE**

När den gröna kontrolllampan blinkar långsamt, tryck på knappen för att starta en tvättning. När programmet har startat lyser kontrolllampan med fast sken. För att avbryta tvättprogrammet, tryck åter på knappen. Kontrolllampan blinkar brunt. Om symbolen  inte är tänd kan luckan öppnas. Tryck åter på knappen för att återstarta tvättningen från den punkt där den har avbrutits.

 **KNAPPLÅS**

Tryck ned knappen i cirka 2 sekunder för att aktivera blockeringen av kontrollpanelen. Tänd kontrollampa  indikerar att kontrollpanelen är blockerad. På detta sätt förhindras att programmen ändras av misstag, användbart om det finns barn i hemmet. Endast PÅ/AV-knappen  är aktiv. Tryck ned knappen i cirka 2 sekunder för att låsa upp blockeringen av kontrollpanelen.

**INDICATOR LIGHTS**

The indicator lights provide important information. This is what they can tell you:

**Delayed start**

If the DELAY TIMER function has been activated (see "Personalisation"), after the wash cycle has been started the indicator light corresponding to the selected delay period will begin to flash:







As time passes, the remaining delay will be displayed and the corresponding indicator light will flash:



The set programme will start once the selected time delay has expired.

**Kontrollampor för pågående fas**

När önskat tvättprogram har valts och startats, tänds kontrolllamporna successivt för att upplysa om hur programmet framskrider.



-  Tvättning
-  Sköljning
-  Centrifugering
-  Tömning
-  Avslutad tvätt

**Kontrollampa Låst lucka** 

Tänd kontrollampa indikerar att luckan är låst. För att undvika skador är det nödvändigt att kontrollampan är släckt innan luckan öppnas.

För att öppna luckan under ett pågående program, tryck på knappen START/PAUSE . Om kontrollampan är släckt kan luckan öppnas.

## WASH CYCLE TABLE

Max. last 9 kg Effektförbrukning i fränkopplat läge 0,5 W/tillkopplat läge 8 W							Tvättmedel och tillsatser		Rekommenderat tvättmedel		Restfuktighet %	Energiförbrukning kWh	Total vattenanvändning l
Program		Temperatur		Max. centrifugering (varv)	Max. last (kg)	Tidslängd (minuter)	Tvättning 	Sköljmedel ☼	Pulver	Flytande			
		Standard	Intervall										
1	Daglig bomull	30°C	☼ - 30°C	1200	4,5	100	●	○	-	✓	-	-	-
2	Daglig syntetisk	30°C	☼ - 30°C	1000	4,5	90	●	○	-	✓	-	-	-
3	Kulört	30°C	☼ - 30°C	1000	4,5	95	●	○	-	✓	-	-	-
4	Ömtåligt	30°C	☼ - 30°C	0	1,0	80	●	○	-	✓	-	-	-
5	Snabb 30 min	30°C	☼ - 30°C	800	4,5	30	●	○	-	✓	70	0,18	42
6	Bomull (2)	40°C	☼ - 60°C	1200	9,0	225	●	○	✓	✓	53	1,10	97
7	Syntet (3)	40°C	☼ - 60°C	1000	4,5	125	●	○	✓	✓	46	0,74	59
8	Mix	40°C	☼ - 40°C	1200	9,0	105	●	○	-	✓	-	-	-
9	Eco bomull (1)	60°C	60°C	1200	9,0	240	●	○	✓	✓	53	1,03	57,4
			40°C	1200	9,0	225	●	○	✓	✓	53	1,10	97
10	Vit bomull	60°C	☼ - 90°C	1200	9,0	200	●	○	✓	✓	-	-	-
11	Sport	30°C	☼ - 30°C	600	4	60	●	○	-	✓	-	-	-
12	Dun	30°C	☼ - 30°C	1000	3,5	115	●	○	-	✓	-	-	-
13	Ylle	40°C	☼ - 40°C	800	2,0	85	●	○	-	✓	-	-	-
14	Luktborttagande	40°C	☼ - 40°C	1000	3,5	105	●	○	-	✓	-	-	-
	Sköljning + centrifugering	-	-	1200	9,0	50	-	○	-	-	-	-	-
	Centrifugering + Tömning *	-	-	1200	9,0	10	-	-	-	-	-	-	-

● Nödvändig dosering ○ Extra dosering

Programmets tidslängd som anges på displayen eller i bruksanvisningen är en uppskattad tid baserad på standardförhållanden. Effektiv tid kan variera beroende på ett stort antal faktorer såsom inloppsvattnets temperatur och tryck, omgivningstemperatur, mängd tvättmedel, mängd och typ av last, lastens jämvikt samt tillval som har valts.

#### Kontrollprogram enligt standard 1061/2010:

1) Detta program är avsett för normalt smutsig bomullstvätt som kan tvättas i 60 eller 40 °C och är det snålaste programmet vad gäller energi och vatten. Den verkliga tvätttemperaturen kan skilja sig från den som anges.

#### För alla provningsinstitut:

- 2) Långt bomullsprogram: Ställ in program 6 på temperatur 40 °C.
- 3) Långt syntetiskt program: Ställ in program 7 på temperatur 40 °C.

\* Genom att välja programmet  och stänga av centrifugeringen utför maskinen endast tömningen.

\*\* Tvättprogrammets tidslängd kan kontrolleras på displayen.

## TILLBEHÖR

Kontakta vår tekniska assistans för att kontrollera om följande tillbehör är tillgängliga för denna typ av tvättmaskin.

#### Staplingsats

Med detta tillbehör kan du fästa torktumblaren ovanpå din tvättmaskin för att spara utrymme och underlätta påfyllning och tömning av torktumblaren.

# HUR MAN ANVÄNDER APPARATEN

## FÖRSTA ANVÄNDNINGEN

Efter installationen, innan du börjar använda maskinen, ska du köra en tvättcykel med tvättmedel men utan tvättgods, genom att ställa in programmet "Självrengöring".

## DAGLIG ANVÄNDNING

### FÖRBERED TVÄTTGODSET







#### Töm fickorna

- Föremål såsom mynt eller tändare kan skada tvättmaskinen och korgen. Kontrollera att knappar sitter fast ordentligt.









Dela upp tvätten beroende på:

### HUR ETT TVÄTTPROGRAM STARTAS

#### Snabb programmering

- Öppna luckan. Lägg i tvätten. Se till att inte överskrida mängden tvätt som anges i programtabellen. 
- Dra ut tvättmedelsfacket och häll i tvättmedlet i de därtill avsedda facken, som beskrivs i avsnittet "TVÄTTMEDELSLÅDA". 
- Stäng luckan. 
- Tryck på knappen PUSH & WASH för att starta tvättprogrammet. 



#### Traditionell programmering

- Tryck på PÅ/AV-knappen  för att starta tvättmaskinen. Under några sekunder tänds alla kontrollampor för att därefter slockna. Kontrollamporna för inställningarna för valt program fortsätter att lysa och kontrollampen START/PAUS  blinkar.
- Öppna luckan. Lägg i tvätten. Se till att inte överskrida mängden tvätt som anges i programtabellen. 
- Dra ut tvättmedelsfacket och häll i tvättmedlet i de därtill avsedda facken, som beskrivs i avsnittet "Tvättmedelslåda". 
- Stäng luckan. 
- Ställ in önskat program med PROGRAMVREDET. 
- Ändra temperaturen och/eller centrifugeringen: Genom att trycka på knappen  minskas temperaturen stegvis ned till tvättning med kallt vatten (20 °C). Genom att trycka på knappen  minskas centrifugeringen stegvis tills den stängs av "0". Om knapparna trycks ned ännu en gång återgår värdena till maximivärdena.



- Typ av tyg (bomull, blandade fiber, syntet, ylle, plagg som ska handtvättas) Färg (separera färgade plagg från vita, tvätta nya färgade plagg separat). Ömtåligt (mindre plagg såsom nylonstrumpor och plagg med hyskor såsom behåar ska läggas i en tygpåse).

### 7. Välj önskat tillval.





- Om tillvalet som har valts inte är kompatibelt med inställt program, blinkar kontrollampen och tillvalet aktiveras inte.
- Om tillvalet som har valts inte är kompatibelt med ett tidigare inställt tillval, blinkar en lampa och en ljudsignal hörs (3 pip) och endast det andra tillvalet aktiveras. Kontrollampen för tillvalet tänds.

- Tryck på knappen START/PAUS  för att starta tvättprogrammet. Kontrollampen lyser grönt och luckan låses (tänd symbol .



### PAUSA ETT PROGRAM

För att avbryta tvättprogrammet, tryck på knappen START/PAUS . Kontrollampen blinkar gult. Om symbolen  inte är tänd kan luckan öppnas. Tryck åter på knappen START/PAUS  för att återstarta tvättningen från den punkt där den har avbrutits.

### ÖPPNA LUCKAN OM DET ÄR NÖDVÄNDIGT



Efter att ett program har startats tänds symbolen  för att indikera att luckan inte kan öppnas. Luckan är blockerad så länge tvättprogrammet pågår. För att öppna luckan medan ett program pågår (t.ex. för att lägga till eller ta ur plagg), tryck på knappen START/PAUS  för att pausa programmet. Kontrollampen blinkar gult. Om symbolen  inte är tänd kan luckan öppnas. Tryck på knappen START/PAUS  igen för att fortsätta programmet.

### ÄNDRA ETT TVÄTTPROGRAM EFTER ATT DET HAR STARTAT

För att ändra ett tvättprogram efter att det har startat, sätt tvättmaskinen i pausläge med knappen START/PAUS  (respektive kontrollampa blinkar gult). Välj sedan önskat program och tryck på knappen START/PAUS  igen.

! Om du vill avbryta ett tvättprogram som redan har startats, tryck länge på PÅ/AV-knappen . Programmet avbryts och maskinen stängs av.

**PROGRAMMETS SLUT**

När programmet är klart tänds kontrolllampan . När kontrolllampan  släcks kan luckan öppnas. Öppna luckan, ta ut tvätten och stäng av maskinen. Om du inte trycker på knappen "PÅ/AV"  stängs tvättmaskinen av automatiskt efter ungefär en halvtimme. Stäng vattenkranen, öppna luckan och ta ut tvätten. Lämna luckan på glänt så att trumman torkar.





! Om du vill stänga av ett tvättprogram som redan har startats, tryck länge på knappen . Programmet avbryts och maskinen stängs av.

**RÅD OCH TIPS****REGLER FÖR ATT SORTERA TVÄTTEN**

- Typ av material/tvättråd på etiketten (bomull, blandmaterial, syntet, ylle, handtvätt)
- Färg (separera kulörta och vita plagg, tvätta nya kulörta plagg separat)
- Storlek (tvätta plagg av olika storlek tillsammans för att förbättra tvätteffektiviteten och viktfördelningen i cylindern)
- Ömtåliga plagg (lägg små plagg - såsom nylonstrumpor - och plagg med hakar - såsom bh:ar - i en tvättpåse eller i ett örngott med blixtlås).

**TVÄTTRÄDSETIKETTENS TVÄTTSYMBOLER**

Värdet som står i baljsymbolen är maxtemperaturen som kläderna får tvättas med.

-  Normal bearbetning
-  Mild bearbetning
-  Mycket mild bearbetning
-  Handtvätt
-  Ej vattentvätt

**Balanseringssystem för lasten**

För att undvika överdrivna vibrationer fördelar maskinen lasten på ett jämnt sätt före varje centrifugering. Det sker genom att ett antal rotationer utförs i följd med en hastighet som är något högre än tvätthastigheten. Om lasten trots upprepade försök inte fördelas perfekt, kör maskinen en centrifugering med lägre hastighet än vad som var avsett. Vid mycket stor obalans utför tvättmaskinen fördelningen av tvätten i stället för centrifugeringen. För främja en god fördelning av lasten och balansera den korrekt, rekommenderas att blanda stora och små plagg.

**RENGÖR VATTENFILTRET REGELBUNDET**

- Detta måste göras för att förhindra igensättning av filtret så att vattnet kan tömmas ut korrekt.

**HUR MYCKET VÄGER TVÄTTEN?**

- 1 lakan 400-500 g
- 1 örngott 150-200 g
- 1 bordsduk 400-500 g
- 1 morgonrock 900-1 200 g
- 1 handduk 150-250 g

# RENGÖRING OCH UNDERHÅLL

För alla typer av rengöring och underhåll, stäng av och koppla från maskinen. Använd inte lättantändliga vätskor för att rengöra tvättmaskinen.

## STÄNGA AV VATTEN OCH SLÅ FRÅN STRÖMMEN

Stäng vattenkranen efter varje tvätt. På så sätt begränsas slitaget av tvättmaskinens vattensystem och risken för läckage undviks.



Ta ur kontakten ur uttaget när du gör rent tvättmaskinen och under underhållsinsgreppen.

## RENGÖRING AV TVÄTTMASKINEN

De yttre delarna och gummidelarna kan göras rent med en trasa indränkt med ljummen tvällösning. Använd inte lösningsmedel eller slipmedel.

Tvättmaskinen är försedd med ett "Självrengörande" program för de invändiga delarna. Detta program ska köras utan någon typ av last i trumman.

Tvättmedel (med en mängd på 10 % av rekommenderad mängd för mycket smutsiga plagg) eller specifika tillsatser kan användas som tvätthjälpsmedel i rengöringsprogrammet. Det rekommenderas att köra rengöringsprogrammet var 40:e tvättcykel.

För att starta programmet, tryck samtidigt ned knapparna  och  i 5 sek.

Programmet startar automatiskt och varar cirka 70 minuter.

För att avbryta programmet, tryck på knappen START/PAUS .

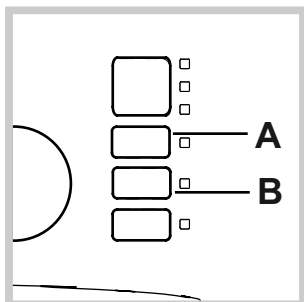

## RENGÖRING AV TVÄTTMEDELSFACK

Dra ut facket genom att trycka på tungan (1) och dra det utåt (2) (se figuren). Tvätta det under rinnande vatten. Denna rengöring ska utföras ofta.

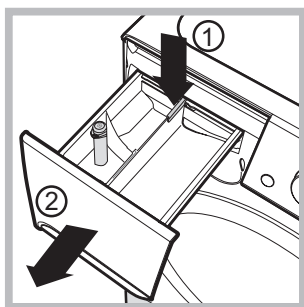

## SKÖTSEL AV LUCKA OCH KORG

Lämna alltid luckan på glänt för att hindra att dålig lukt bildas.

## RENGÖRA PUMPEN

Tvättmaskinen är försedd med en självrengörande pump som inte behöver något underhåll. Det kan dock hända att små föremål (mynt, knappar) faller ned i förkammaren, som skyddar pumpen, och som är placerad i dess nedre del.

! Försäkra dig om att tvättcykeln är avslutad och ta ur kontakten.

För att komma åt förkammaren:

1. Ta bort skyddspanelen på tvättmaskinens framsida genom att trycka mot mitten. Tryck sedan nedåt på båda sidorna och dra ut panelen.
2. Lossa tömningspumpens lock genom att vrida det moturs. Det är normalt att lite vatten rinner ut.

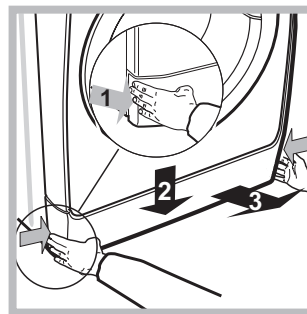

3. Gör rent insidan noggrant.

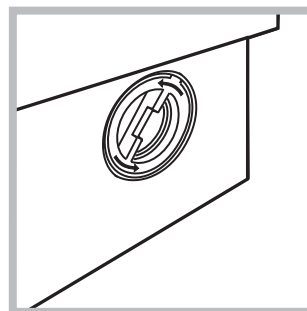

4. Skruva tillbaka locket.
5. Montera tillbaka panelen, och försäkra dig om att krokarna har gått in i de avsedda hålen innan du skjuter panelen mot maskinen.

## KONTROLLERA VATTENINLOPPSSLANGEN

Kontrollera vatteninloppsslangen minst en gång om året. Om den har sprickor eller skårar ska den bytas ut: Under tvättcyklerna kan plötsliga brott uppstå på grund av det starka trycket.

! Använd aldrig redan använda slangar.

# FELSÖKNING

Din tvättmaskin är utrustad med flera automatiska säkerhets- och feedbackfunktioner. De gör det möjligt att upptäcka fel och underhållsbehov. Dessa fel är normalt inte värre än att de kan avhjälpas på några få minuter.

Fel	Möjliga orsaker/lösning
<b>Tvättmaskinen går inte att sätta på.</b>	Kontakten är inte ordentligt insatt eller inte insatt alls i uttaget. Det saknas ström i bostaden.
<b>Tvättcykeln startar inte.</b>	Luckan är inte ordentligt stängd. PÅ/AV-knappen (⏻) har inte tryckts in. Knappen START/PAUS (▶) har inte tryckts in. Vattenkranen är inte öppen. En senare starttid har ställts in.
<b>Tvättmaskinen tar inte in vatten (kontrolllampan för den första tvättfasen blinkar snabbt).</b>	Vatteninloppsslangen är inte ansluten till kranen. Slangen är böjd. Vattenkranen är inte öppen. Det saknas vatten i bostaden. Vattentrycket är inte tillräckligt. Knappen START/PAUS (▶) har inte tryckts in.
<b>Tvättmaskinen tar in och tömmer ut vatten oavbrutet.</b>	Avloppsslangen har inte installerats på en höjd mellan 65 och 100 cm från golvet. Avloppsslangens ände är nedsänkt i vatten. Väggutloppet har inget luftutsläpp. Om problemet kvarstår efter dessa kontroller ska du stänga av vattenkranen och tvättmaskinen, samt kontakta Teknisk assistans. Om din bostad ligger högst upp i ett hus kan häverteffekter uppstå som gör att tvättmaskinen tar in och tömmer vatten oavbrutet. För att lösa detta problem finns särskilda hävertventiler att köpa som förhindrar denna effekt.
<b>Tvättmaskinen tömmer inte eller centrifugerar inte?</b>	Programmet saknar tömning: För vissa program måste tömningen startas manuellt. Avloppsslangen är vikt. Tillval (☑) är aktiv: Tryck på knappen START/PAUS (▶) för att fullfölja programmet. Avloppsledningen är tilltäppt.
<b>Tvättmaskinen vibrerar mycket under centrifugeringen.</b>	Trumman har inte lossats korrekt vid installationen Tvättmaskinen står inte plant. Tvättmaskinen står trångt mellan möbler och väggen.
<b>Tvättmaskinen läcker vatten.</b>	Vatteninloppsslangen är inte ordentligt åtskruvad. Tvättmedelsfacket är igensatt. Avloppsslangen sitter inte fast ordentligt.
<b>Lamporna för "Tillval" och lampan för "START/PAUSE" blinkar och en av lamporna för pågående fas och "låst lucka" tänds med fast sken.</b>	Stäng av maskinen och dra ur stickkontakten ur vägguttaget. Vänta cirka 1 minut och sätt sedan på maskinen igen. Om felet kvarstår, ring Teknisk assistans .
<b>De bildas för mycket lödder.</b>	Tvättmedlet är inte avsett för maskintvätt (det måste vara märkt med texten "för tvättmaskin", "för hand och i maskin", eller liknande). För stor mängd tvättmedel har doserats.
<b>Push &amp; Wash aktiveras inte.</b>	Efter att maskinen har startats har ett annat kommando än Push & Wash aktiverats. Stäng av maskinen och tryck på knappen Push & Wash.

## TRANSPORT OCH HANTERING

**Lyft aldrig tvättmaskinen genom att greppa tag i arbetsytan.**

1. Dra ut huvudkontakten och stäng vattenkranen.
2. Kontrollera att luckan och tvättmedelsbehållaren är ordentligt stängda.
3. Koppla bort inloppsslangen från vattenkranen och ta bort tömningsslangen från tömningsporten. Ta bort allt resterande vatten från slangarna och fäst dem så att de inte kan skadas under transporten.
4. Återinstallera transportbultarna. Följ anvisningarna för hur man tar bort transportbultarna i "Installationsguide", men i omvänd ordning.

**Viktigt:** Transportera inte tvättmaskinen utan att ha fixerat transportbultarna.

## KUNDSERVICE

### INNAN DU KALLAR PÅ SERVICETJÄNSTEN:

- Kontrollera om du kan åtgärda felet på egen hand (se "Fel och åtgärder");
- Starta programmet igen för att kontrollera om problemet är löst

- Om problemet kvarstår, kontakta serviceverkstaden.  
**! Anlita aldrig obehöriga tekniker.**

### GENOM ATT KONTAKTA VÅR KUNDSERVICE

Om problemet kvarstår efter dessa kontroller ska du kontakta närmaste kundtjänst (Se telefonnumret i garantihäftet)

Uppge:

- Typ av fel;
- Maskinmodell (Mod.);
- Serienummer (S/N).

Denna information hittar du på typskylten som sitter på tvättmaskinens bakstycke och på framsidan efter att luckan har öppnats.

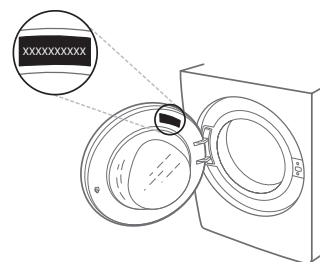



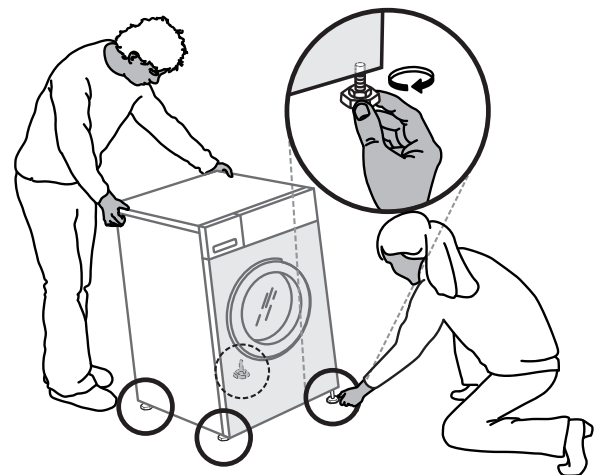
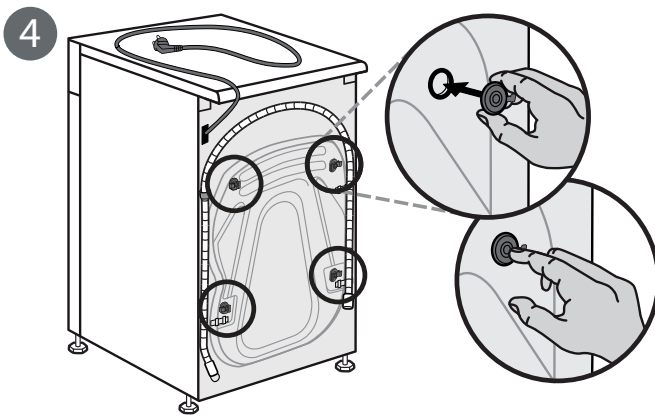
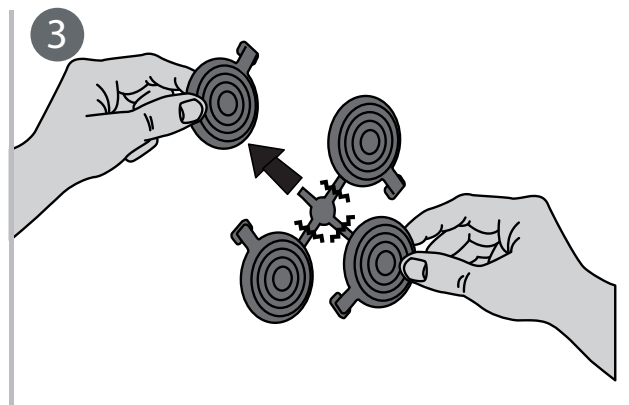
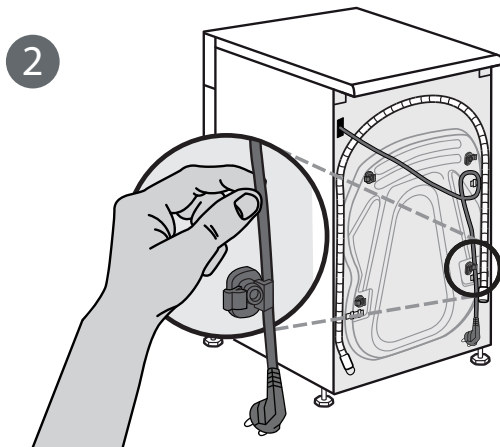
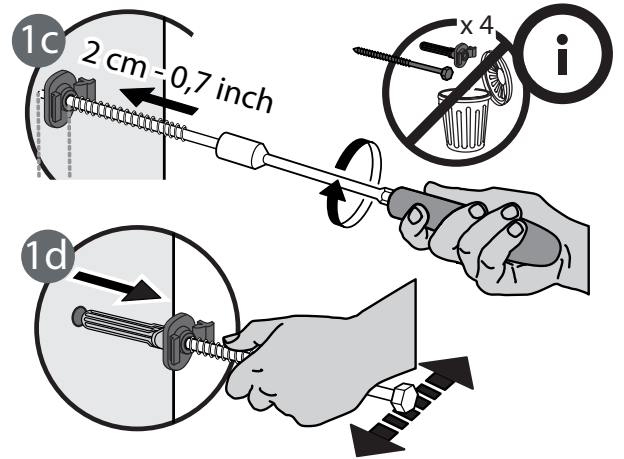
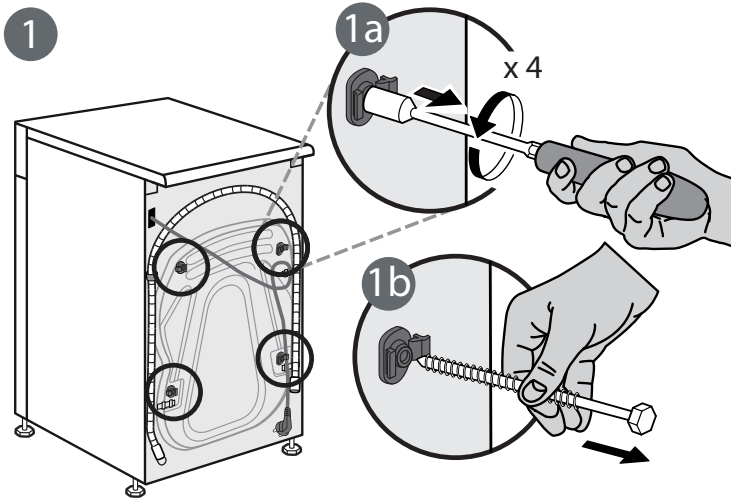
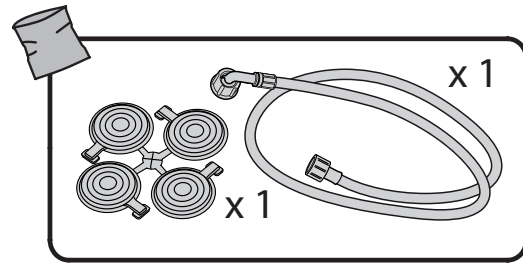
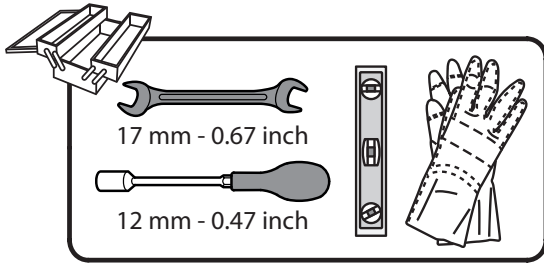

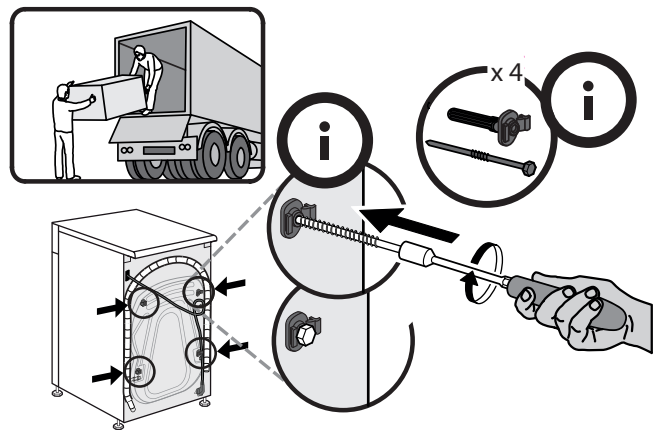
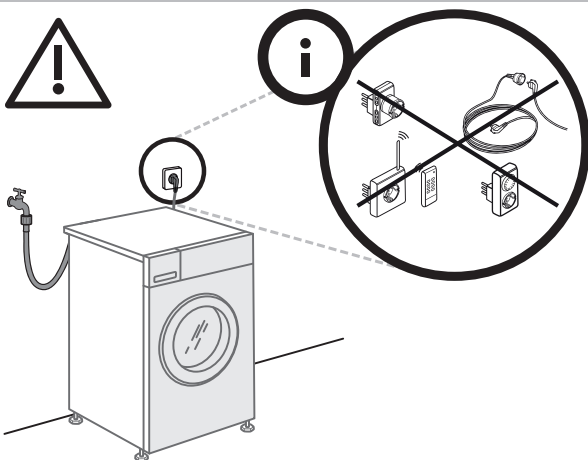
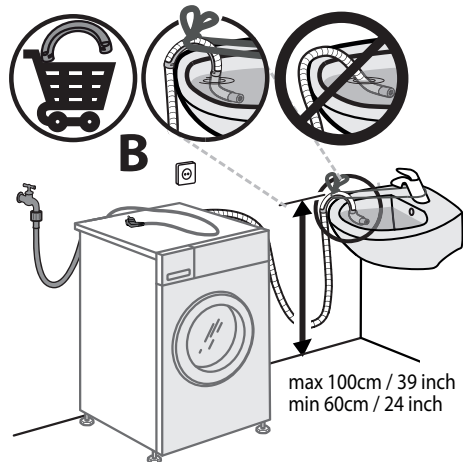
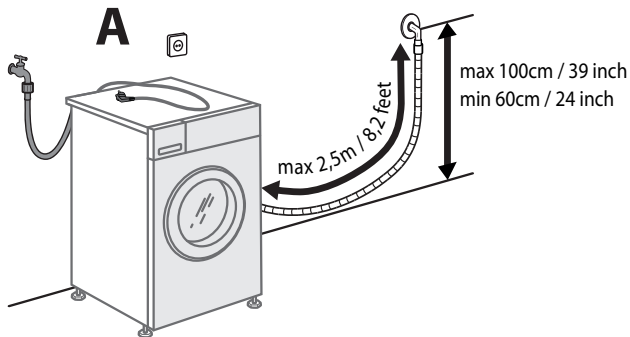
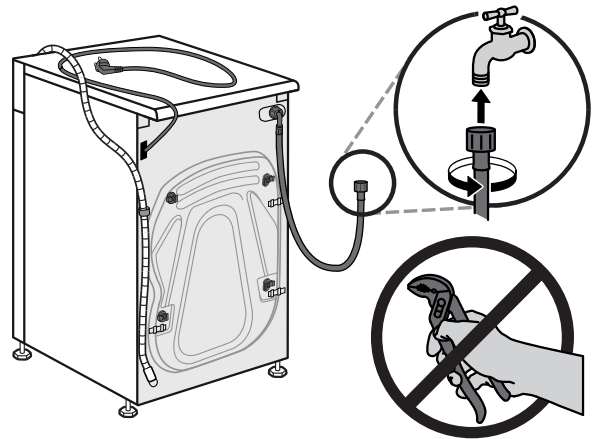
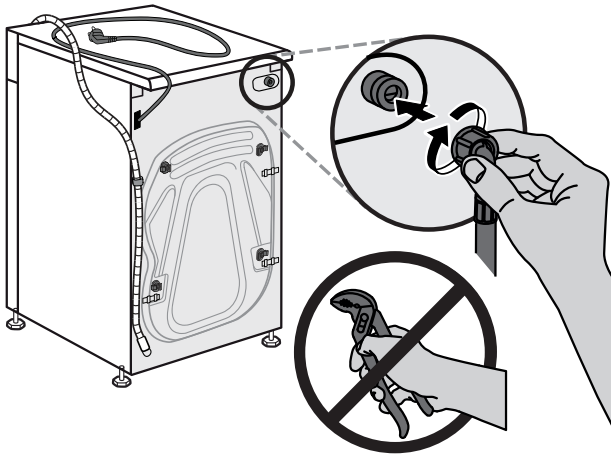
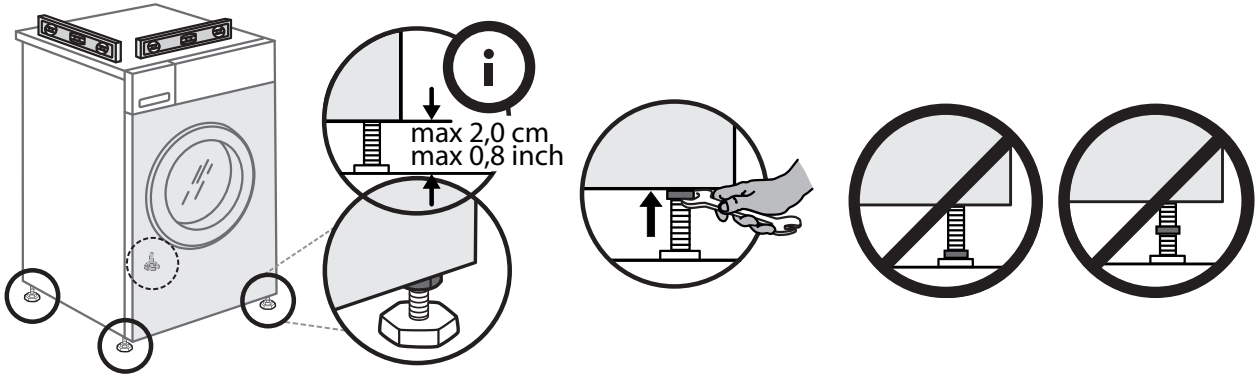

859991537520SV