

HVALA VAM ŠTO STE KUPILI PROIZVOD TVRTKE INDESIT.

Kako biste dobili opsežniju pomoć, registrirajte perilicu na www.indesit.eu/register



Prije upotrebe perilice pažljivo pročitate Upute za sigurnost i instalaciju.

⚠ Prije upotrebe perilice morate ukloniti vijke korištene za transport. Detaljne upute o postupku uklanjanja potražite u uputama za sigurnost i instalaciju.

📖 Ovaj vas simbol podsjeća na čitanje ovog priručnika s uputama.

UPRAVLJAČKA PLOČA

1. Tipka ON/OFF
2. Tipka i kontrolno svjetlo START/PAUSE
3. Tipka TEMPERATURE
4. ZASLON
5. Tipka OPCIJA
6. Tipka SAMO SUŠENJE
7. Tipka SUŠENJE
8. Tipka ODGOĐENO POKRETANJE
9. Tipka CENTRIFUGA
10. GUMB ZA IZBOR CIKLUSA PRANJA
11. Tipka PUSH & GO

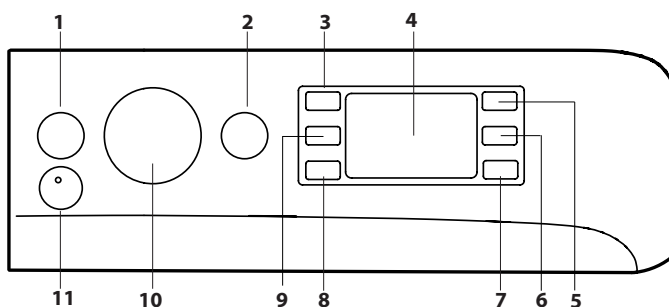

TABLICA CIKLUSA PRANJA

Ciklus pranja		Temperatura		Maksimalna brzina okretaja (o/min)	Maksimalna količina za pranje (kg)	Trajanje (h : m)	Sušenje	Maksimalna količina za sušenje (kg)	Deterdženti i dodaci		Preporučeni deterdžent		Preostala vlažnost % (***)	Potrošnja energije u kWh	Ukupno litara vode	Temperatura pranja rublja °C
		Postavka	Raspon						Pranje	Omekšivač	Prašak	Tekući deterdžent				
1	Pamuk (2)	40 °C	☀ - 60 °C	1400	8.0	3:55	●	6.0	●	○	✓	✓	49	1.40	105	45
2	Sintetika (3)	40 °C	☀ - 60 °C	1200	4.0	2:55	●	4.0	●	○	✓	✓	35	0.80	55	43
3	Miješano	40 °C	☀ - 40 °C	1000	8.0	**	●	6.0	●	○	-	✓	-	-	-	-
4	Eco 40-60 (1) (Pranje)	40 °C	40 °C	1351	8.0	3:30	●	6.0	●	○	✓	✓	53	0.77	54	33
				1351	4.0	2:45	●		●	○	✓	✓	53	0.65	52	36
				1351	2.0	2:10	●		●	○	✓	✓	53	0.45	37	33
5	Bijelo	60 °C	☀ - 90 °C	1400	8.0	2:45	●	6.0	●	○	✓	✓	49	0.90	90	55
6	Osjetljivo	30 °C	☀ - 30 °C	0	1.0	**	●	1.0	●	○	-	✓	-	-	-	-
7	Šareno	40 °C	☀ - 40 °C	1400	8.0	**	●	6.0	●	○	-	✓	-	-	-	-
8	Tamno	30 °C	☀ - 30 °C	800	5.0	**	●	5.0	●	○	-	✓	-	-	-	-
9	Uklanjanje neugodnih mirisa	40 °C	☀ - 40 °C	1000	3.5	**	●	3.5	●	○	✓	✓	-	-	-	-
10	20 °C	20 °C	☀ - 20 °C	1400	8.0	1:50	●	6.0	●	○	-	✓	49	0.16	90	22
11	Vuna	40 °C	☀ - 40 °C	800	2.0	**	●	2.0	●	○	-	✓	-	-	-	-
12	Brzo 30'	30 °C	☀ - 30 °C	800	4.5	0:30	-	-	●	○	-	✓	71	0.20	45	27
13	Pranje i sušenje 45'	30 °C	30 °C	1400	1.0	**	●	1.0	●	○	-	✓	-	-	-	-
14	Osvježavanje	-	-	-	-	**	●	1.5	-	-	-	-	-	-	-	-
15	Ispiranje + centrifuga	-	-	1400	8.0	**	●	6.0	-	○	-	-	-	-	-	-
16	Centrifuga + ispuštanje vode*	-	-	1400	8.0	**	●	6.0	-	-	-	-	-	-	-	-

● Obavezno doziranje ○ Opcijsko doziranje

4	Eco 40-60 (4) (Pranje i Sušenje)	40 °C	40 °C	1351	6.0	9:20	●	6.0	●	○	✓	✓	0	3,80	75	33
				1351	3.0	5:10	●	3.0	●	○	✓	✓	0	1,98	47	32

Trajanje ciklusa naznačeno na zaslону ili u korisničkom priručniku procjena je koja se temelji na standardnim uvjetima. Stvarno se trajanje može razlikovati ovisno o raznim čimbenicima kao što su temperatura i tlak vode, temperatura okruženja, količina deterdženta, količina i vrsta rublja, uravnoteženost rublja i dodatne odabrane opcije. Vrijednosti navedene za programe osim programa Eco 40-60 samo su informativne.

1) Eco 40-60 (Pranje) – testiranje ciklusa pranja u skladu s Uredbom EU-a o ekološkom dizajnu proizvoda 2019/2014. Najučinkovitiji program u pogledu potrošnje električne energije i vode za pranje uobičajeno zaprljanog pamučnog rublja. Napomena: brzine vrtnje centrifuge na zaslону mogu se neznatno razlikovati od vrijednosti navedenih u tablici.

4) Eco 40-60 (Pranje i Sušenje) – testiranje ciklusa Pranje i sušenja u skladu s Uredbom EU-a o ekološkom dizajnu proizvoda 2019/2014. Za pristup ciklusu „pranja i sušenja“ odaberite program pranja „Eco 40-60“ i postavite razinu opcije ☀ na 📄. Najučinkovitiji program u pogledu potrošnje električne energije i vode za pranje i sušenje uobičajeno zaprljanog pamučnog rublja. Na kraju ciklusa odjevne predmete možete odmah spremirati u ormar.

OPIS PROIZVODA

1. Gornja strana
2. Ladica za deterdžent
3. Upravljačka ploča
4. Ručica
5. Vrata
6. Pumpa za ispuštanje vode (iza podnožja)
7. Podnožje (uklonjivo)
8. Podesive nožice (2)

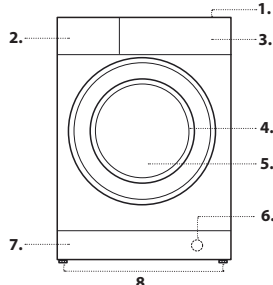

Za sve ustanove za testiranje:

- 1) Dugi ciklus za pamuk: postavite program 1 s temperaturom od 40 °C.
- 2) Dugi ciklus za sintetik: postavite ciklus 2 s temperaturom od 40 °C.

* Odabirom ciklusa 16 i isključivanjem ciklusa centrifuge perilica-sušilica samo će ispuštiti vodu.

** Trajanje ciklusa pranja možete provjeriti na zaslону.

*** Nakon završetka programa i centrifuge s maksimalnom dostupnom brzinom centrifuge u zadanim postavkama programa.

LADICA ZA DETERDŽENT

Odjeljak 1:

Nemojte ulijevati deterdžente u odjeljak 1.

Deterdžent se ulijeva samo u odjeljak 2.

Odjeljak 2: Deterdžent za pranje (prašak ili tekući)

Ako upotrebljavate tekući deterdžent, upotrijebite uklonjivu plastičnu pregradu **A** (priložena) za precizno doziranje. Ako upotrebljavate prašak, pregradu umetnite u utor **B**.

Odjeljak 3: Dodaci (omekšivači itd.)

Omekšivač nikako ne smije premašiti maksimalnu razinu označenu na središnjem zatiku.

! Upotrebljavajte deterdžent u prahu za bijelo pamučno rublje, za pretpranje te za pranje na temperaturama iznad 60 °C.

! Slijedite upute na pakiranju deterdženta.

! Za uklanjanje ladice pritisnite polugu **C** i izvucite ladicu.

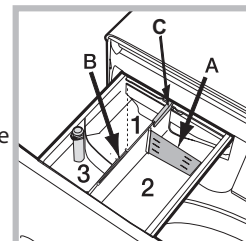

CIKLUSI PRANJA

Sljediti upute prikazane simbolima na etiketama za održavanje odjeće. Vrijednost označena na simbolu maksimalna je preporučena temperatura za pranje odjeće.



Pamuk: prikladno za pranje umjereno do vrlo prljavih ručnika, donjeg rublja, stolnjaka itd. od čvrstog lana i pamuka.

Sintetika: specifično za rublje od sintetičke. Ako se prljavština teško pere, temperatura se može povisiti na najviše 60 °C i također se može upotrijebiti deterdžent u prahu.

Miješano: za pranje blago do umjereno prljavog čvrstog rublja od pamuka, lana, sintetičkih i mješovitih vlakana.

Eco 40-60: za pranje uobičajeno zaprljanog pamučnog rublja deklariranog za pranje pri 40 °C ili 60 °C zajedno u istom ciklusu. Ovo je standardni program za pamuk te je najučinkovitiji u pogledu potrošnje vode i električne energije.

Bijelo: prikladno za čvrsto vrlo prljavo rublje od lana i pamuka.

Osjetljivo: upotrebljavajte program 6 za pranje izrazito osjetljivog rublja. Preporučuje se da prije pranja izokrenete rublje s unutarnjom stranom prema van. Za najučinkovitije pranje osjetljivog rublja upotrijebite tekući deterdžent.

Kada odaberete funkciju sušenja isključivo prema trajanju, ciklus sušenja izvodi se na kraju ciklusa pranja za izrazito osjetljivo rublje zahvaljujući blagom rukovanju s rubljem i prikladnoj kontroli temperature vodenog mlaza. Preporučeno trajanje jest:

1 kg sintetičkog rublja → 150 min

1 kg sintetičkog i pamučnog rublja → 180 min

1 kg pamučnog rublja → 180 min

Štupanj suhoće ovisi o količini rublja i sastavu tkanine.

Šareno: za pranje šarenih pamučnih predmeta. Taj je program optimiziran kako bi se sačuvala svježina boje čak i nakon ponovljenih pranja.

Tamno: upotrebljavajte program 8 za pranje tamnog rublja. Taj je program namijenjen čuvanju tamnih boja i nakon višekratnog pranja. Za najučinkovitije pranje tamnoga rublja preporučujemo upotrebu tekućeg deterdženta.

Kada odaberete funkciju sušenja, perilica će automatski na kraju ciklusa pranja izvesti ciklus sušenja za osjetljivo rublje kojim se održavaju boje rublja. Na prikazu ćete vidjeti razinu „“. Maksimalna količina rublja: 5 kg.

Uklanjanje neugodnih mirisa: upotrebljavajte program 9 za pranje rublja s neugodnim mirisom (npr. dim, znoj, pržena hrana). Taj je program osmišljen za uklanjanje neugodnih mirisa uz očuvanje vlakana tkanine. Sintetičke tkanine ili miješano rublje treba prati na 40 °C.

20°C: za pranje lagano zaprljanog pamučnog rublja pri temperaturi od 20 °C.

Vuna – Woolmark Apparel Care - Blue:

Tvrtka Woolmark odobrila je ciklus pranja „Vuna“ ove perilice za pranje vunog rublja s oznakom ručnog pranja pod uvjetom da se pere u skladu s uputama na etiketi odjevnog predmeta i uputama proizvođača ove perilice-sušilice rublja. (M1318)



Brzo 30°: ovaj program namijenjen je za pranje blago prljavog rublja pri temperaturi od 30 °C (isključujući vunu i svilu) s maksimalnom količinom od 4.5 kg u kratkom vremenskom razdoblju: traje samo 30 minuta te šteti vrijeme i energiju.

Pranje i sušenje 45°: odaberite program 13 za pranje i sušenje blago prljavog (pamučnog i sintetičkog) rublja u kratkom vremenu. Ovaj ciklus se može koristiti za pranje i sušenje do 1 kg rublja u samo 45 minuta. Za postizanje odličnih rezultata koristite tekući deterdžent i prethodno tretirajte orukavlje, okovratnike i mrlje.

Osvježavanje: idealni ciklus za osvježavanje rublja i uklanjanje neugodnih mirisa, posebno dima, iz pamučnog i sintetičkog rublja za 30 minuta (maksimalno 1.5 kg) bez ciklusa pranja.

Ispiranje + centrifuga: dizajnirano za ispiranje i centrifugu.

Centrifuga+ ispuštanje vode: dizajnirano za centrifugu i ispuštanje vode.

ZASLON

Zaslون je koristan prilikom programiranja stroja i pruža mnogo informacija.

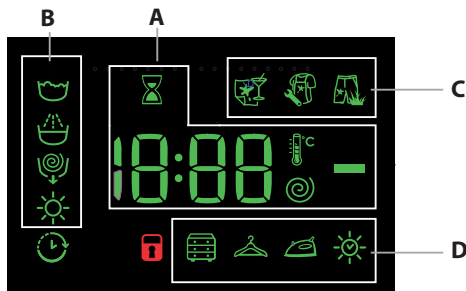

Trajanje dostupnih ciklusa pranja i preostalo vrijeme ciklusa u tijeku pojavljuju se u dijelu **A**; ako je postavljena opcija Delayed start (Odgođeno pokretanje), pojavit će se odbrojavanje do početka odabranog ciklusa.

Pritisak na odgovarajuću tipku omogućuje vam prikaz maksimalne brzine centrifuge, temperature ili vrijednosti vremena sušenja koje bi stroj postigao tijekom postavljenog ciklusa pranja ili zadnje odabrane vrijednosti (ako su one kompatibilne s postavljenim ciklusom pranja).

Ikona pješčanog sata trepće dok stroj obrađuje podatke na temelju odabranog ciklusa. Nakon najviše 10 minuta ikona nastavlja stalno svijetliti i prikazuje se konačno preostalo vrijeme. Ikona pješčanog sata zatim će se isključiti približno 1 minutu nakon što se prikaže konačno preostalo vrijeme.

"Faze ciklusa pranja" koje odgovaraju odabranom ciklusu te "faza pranja" ciklusa u tijeku pojavljuju se u dijelu **B**:

- Pranje
- Ispiranje
- Centrifuga / ispuštanje vode
- Sušenje

Kada simbol svijetli, to znači da se postavljena vrijednost za „Odgođeno pokretanje“ pojavila na zaslonu.

U dijelu **C** postoje tri razine povezane s opcijama pranja.

U dijelu **D** nalaze se ikone povezane s tri različite razine sušenja te ikona koja zasvijetli kada se postavi opcija sušenja s vremenom.

SIGNALNO SVJETLO ZA ZAKLJUČANA VRATA

Osvijetljeni simbol pokazuje da su vrata zaključana. Kako biste spriječili bilo kakvo oštećenje, prije otvaranja vrata pričekajte da se simbol isključi. Kako biste otvorili vrata dok se ciklus odvija, pritisnite tipku START/PAUSE ; ako je simbol isključen, vrata se mogu otvoriti.

PRVA UPOTREBA

Nakon postavljanja perilice, a prije njezine prve uporabe, obavite ciklus pranja s deterdžentom, ali bez rublja, postavljanjem ciklusa „Automatsko čišćenje“.

SVAKODNEVNA UPOTREBA

Pripremite rublje prateći prijedloge iz odjeljka „SAVJETI I PREPORUKE“.

Brzo programiranje

- Pritisnite tipku ON/OFF ; kontrolno svjetlo START/PAUSE sporo trepće zelenom bojom.

- Otvorite vrata. Stavite rublje pazeći da ne prijeđete maksimalnu količinu koja se navodi u tablici ciklusa.

- Izvucite ladicu za deterdžent i uspite/ulijte deterdžent u odgovarajuće odjeljke kao što se opisuje u odjeljku „LADICA ZA DETERDŽENT“.

- Zatvorite vrata.

- Pritisnite tipku AUTOMATSKO PRANJE da biste pokrenuli ciklus pranja.

Tradicionalno programiranje

- Pritisnite tipku ON/OFF ; kontrolno svjetlo START/PAUSE sporo trepće zelenom bojom.

- Otvorite vrata. Stavite rublje pazeći da ne prijeđete maksimalnu količinu koja se navodi u tablici ciklusa pranja.

- Izvucite ladicu za deterdžent i uspite/ulijte deterdžent u odgovarajuće odjeljke kao što se opisuje u odjeljku „LADICA ZA DETERDŽENT“.

- Zatvorite vrata.

- Gumbom za izbor CIKLUSA PRANJA odaberite željeni ciklus pranja: pridružit će mu se određena temperatura i brzina centrifuge koje možete mijenjati. Na zaslonu se pojavljuje trajanje ciklusa.

- Mijenanje temperature i/ili brzine centrifuge: stroj automatski prikazuje maksimalne vrijednosti temperature i brzine centrifuge postavljene za odabrani ciklus ili postavke koje ste posljednje upotrijebili – ako su one kompatibilne s odabranim ciklusom. Pritiskom tipke temperatura će se postupno smanjivati do postavke „OFF“ za hladno pranje. Pritiskom tipke brzina centrifuge postupno će se smanjivati sve dok se potpuno ne isključi – postavka „OFF“. Ponovnim pritiskom tih tipki vratit će se maksimalne vrijednosti.

- Odaberite željene opcije.

- Pritisnite tipku START/PAUSE za pokretanje ciklusa pranja; kontrolno svjetlo zasvijetlit će zelenom bojom i vrata će se zaključati (simbol uključen).

STANKA CIKLUSA

Kako biste privremeno zaustavili ciklus pranja, ponovno pritisnite tipku START/PAUSE ; kontrolno svjetlo trepće narančastom bojom. Ako simbol ne svijetli, vrata se mogu otvoriti. Za pokretanje ciklusa pranja od točke u kojem ste ga prekinuli ponovno pritisnite tipku START/PAUSE .

PREMA POTREBI OTVORITE VRATA

Kada se ciklus pokrene, simbol uključuje se kako biste vidjeli da se vrata ne mogu otvoriti. Za vrijeme ciklusa pranja vrata ostaju zaključana. Da biste otvorili vrata za vrijeme trajanja ciklusa, npr. kako biste dodali ili izvadili odjevni predmet, pritisnite tipku START/PAUSE kako biste zaustavili ciklus; kontrolno svjetlo trepće narančastom bojom. Ako simbol ne svijetli, vrata se mogu otvoriti. Ponovo pritisnite tipku START/PAUSE kako biste nastavili ciklus.

PROMJENA POKRENUTOG CIKLUSA PRANJA

Kako biste promijenili ciklus pranja u tijeku, privremeno zaustavite perilicu-sušilicu rublja tipkom START/PAUSE (odgovarajuće kontrolno svjetlo trepće narančastom bojom), a zatim odaberite željeni ciklus i ponovno pritisnite tipku START/PAUSE .

! Ako želite poništiti ciklus koji se već pokrenuo, držite pritisnutu tipku ON/OFF . Ciklus će se zaustaviti i stroj će se isključiti.

KRAJ CIKLUSA



Ciklus je završio kada se na zaslonu prikaže „END“; kada se simbol isključi, možete otvoriti vrata. Otvorite vrata, izvadite rublje i isključite stroj. Ako ne pritisnete tipku ON/OFF , perilica će se isključiti automatski nakon približno 10 minuta.

OPCIJE

- Ako odabrana opcija nije kompatibilna s postavljenim ciklusom pranja, kontrolno svjetlo trepće i opcija se neće aktivirati.

Uklanjanje mrlja

Ova opcija omogućuje odabir vrste prljavštine kako bi se ciklus optimalno prilagodio za uklanjanje mrlja. Moguće je odabrati sljedeće vrste prljavštine:

-  **Hrana**, za mrlje od hrane i pića.
-  **Posao**, za mrlje od masti i tinte.
-  **Priroda**, za mrlje od blata i trave

! Trajanje ciklusa pranja razlikuje se ovisno o odabranoj vrsti prljavštine.

Odgođeno pokretanje

Kako biste za odabrani ciklus postavili odgođeno pokretanje, pritisnite odgovarajuću tipku više puta uzastopno sve do dostizanja željenog vremena odgode. Kada se ta opcija aktivira, simbol  zasvijetlit će na zaslonu. Za poništavanje postavke odgođenog pokretanja pritisnite tipku sve dok se na zaslonu ne pojavi riječ „ISKLUČENO“.

Temperatura

Svaki ciklus pranja ima unaprijed definiranu temperaturu. Za izmjenu temperature pritisnite tipku . Na zaslonu se prikazuje vrijednost.

Centrifuga

Svaki ciklus pranja ima unaprijed definiranu brzinu centrifuge. Za izmjenu brzine centrifuge pritisnite tipku . Na zaslonu se prikazuje vrijednost.

Postavljanje ciklusa sušenja

Kad prvi put pritisnete tipku , perilica automatski odabire maksimalni ciklus sušenja koji je kompatibilan s odabranim ciklusom pranja. Idućim pritiscima smanjujete razinu sušenja, a zatim i vrijeme sušenja, sve do potpunog isključenja ciklusa („OFF“).

Sušenje možete postaviti na sljedeći način:

A - Na temelju željene razine suhoće rublja:

Ormar : prikladno za rublje koje se može staviti u ormar bez glačanja.



Vješalica : idealno za rublje koje se ne mora osušiti do kraja.

Glačalo : prikladno za odjeću koju treba glačati poslije; preostala vlažnost omekšava nabore zbog čega ih je lakše ukloniti.

B - Na temelju postavljenog vremena: između **210** i **30** minuta.

Ako je količina rublja za pranje i sušenje puno veća od maksimalne navedene količine (pogledajte priloženu tablicu ciklusa pranja), obavite ciklus pranja, a kad on završi, podijelite rublje u više skupina i jednu od njih vratite natrag u bubanj. Zatim slijedite upute za ciklus „Samo sušenje“. Ponovite taj postupak s preostalim skupinama rublja. Napomena: na kraju svakog ciklusa sušenja slijedi određeno razdoblje hlađenja.

Samo sušenje

Pritisnite tipku  za pokretanje ciklusa samo za sušenje. Nakon što odaberete željeni ciklus (kompatibilan s vrstom rublja), pritisnite tipku  kako biste isključili fazu pranja i pokrenuli fazu sušenja pri maksimalnoj razini za odabrani ciklus. Razinu sušenja ili vrijeme možete postaviti i promijeniti pritiskom tipke za sušenje . (Nije kompatibilno s ciklusima 13 i 14).

AUTOMATSKO PRANJE



Za pokretanje ciklusa Automatsko pranje pritisnite i držite tipku na 2 sekunde. Kontrolno svjetlo zasvijetli kada se ciklus pokrene. Ciklus pranja i sušenja idealan je za pamučne ili sintetičke tkanine jer pere pri temperaturi od 30 °C i maksimalnoj brzini centrifuge od 1000 okretaja u minuti. Tijekom ciklusa sušenja maksimalna temperatura je 60 °C. Na kraju ciklusa preostala vlažnost bit će jednaka kao za razinu „“. Maksimalna preporučena količina rublja je 3 kg.

Prikazano vrijeme je maksimalno dopušteno vrijeme za ciklus Automatsko pranje. Ako je količina rublja manja od maksimalne količine ili je većina rublja od sintetičkih materijala, stvarno vrijeme ciklusa bit će kraće.

Kako funkcionira?

1. Stavite rublje u perilicu (pamučne i/ili sintetičke tkanine) i zatvorite vrata.
2. Ulijte deterđent i/ili dodatke.
3. Pokrenite ciklus tako da pritisnete i držite tipku Automatsko pranje 2 sekunde. Odgovarajuće kontrolno svjetlo postat će zeleno i vrata će se zaključati (zasvijetlit će simbol ZAKLJUČANA VRATA).

NAPOMENA: pokretanjem ciklusa tipkom Automatsko pranje aktivira se automatski fiksni ciklus pranja i sušenja koji se preporučuje za pamučne i sintetičke tkanine.

4. Automatski ciklus može se upotrijebiti samo za pranje s isključenom fazom sušenja. Pritisnite tipku Automatsko pranje i zatim tipku sušenja : isključit će se ikona sušenja razine „“. Maksimalna količina rublja samo za pranje jest 4 kg. Ciklus se ne može prilagoditi na bilo koji drugi način.

Za otvaranje vrata dok je automatski ciklus u tijeku pritisnite tipku START/PAUSE. Ako je simbol ZAKLJUČANA VRATA isključen, vrata se mogu otvoriti samo tijekom faze pranja. Ponovno pritisnite tipku START/PAUSE kako bi se ciklus pranja pokrenuo od točke u kojoj ste ga prekinuli.

5. Na kraju ciklusa pranja na zaslonu će zasvijetliti riječ „END“.

SAVJETI I PREPORUKE

Razdijelite rublje prema:

Vrsti tkanine (pamuk, mješovita vlakna, sintetika, vuna, odjeća za ručno pranje). Boji (odvojite šareno rublje od bijeloga, zasebno operite novo šareno rublje). Osjetljivosti (male odjevne predmete poput najlonki i odjevne predmete s kucicama poput grudnjaka perite u platnenoj vrećici).

Ispraznite džepove:

Predmeti poput kovanica ili upaljača mogu oštetiti perilicu-sušilicu i bubanj. Provjerite sve gumbе.

Slijedite preporuke za doziranje/dodatke

Time se optimizira rezultat čišćenja, izbjegavaju se ostaci nadraživača ili višak deterđenta u rublju i šteti se novac izbjegavanjem rasipanja viška deterđenta.

Upotrijebite nižu temperaturu i dulje trajanje

Najučinkovitiji programi u pogledu potrošnje energije u pravilu su oni u kojima se pranje obavlja na nižim temperaturama uz dulje trajanje.

Pridržavajte se ograničenja kapaciteta

Kako biste štedjeli vodu i električnu energiju, količinu rublja koje stavljate u perilicu ograničite prema kapacitetu navedenom u „Tablici ciklusa pranja“.

Buka i količina preostale vlage

Oboje ovisi o brzini centrifuge: što je brzina veća tijekom faze centrifuge, razina buke bit će viša, a količina preostale vlage bit će manja.

ČIŠĆENJE I ODRŽAVANJE



Prije čišćenja i održavanja isključite perilicu-sušilicu i iskopčajte je iz napajanja. Za čišćenje perilice-sušilice nemojte koristiti zapaljive tekućine. Redovito čistite i održavajte perilicu-sušilicu (barem 4 puta godišnje).

Prestanak dotok vode i iskopčajte iz struje

Nakon svakog pranja zatvorite dotok vode. Time ćete ograničiti habanje hidrauličnog sustava u perilici-sušilici i spriječiti curenje vode. Prilikom čišćenja i održavanja perilicu-sušilicu iskopčajte iz struje.

Čistite perilicu-sušilicu

Vanjske i gumene dijelove perilice možete čistiti mekom krpom umočenom u mlaku vodu sa sapunicom. Nemojte koristiti otapala i abrazivna sredstva. Perilica-sušilica ima ciklus „Automatsko čišćenje“ za unutarnje dijelove; pokrenite ga s praznim bubnjem.

Kako biste optimizirali taj ciklus, možete koristiti deterđent (10 % količine navedene za slabo zaprljanu odjeću) ili posebne dodatke za čišćenje perilice-sušilice. Preporučujemo pokretanje ciklusa čišćenja svakih 40 ciklusa pranja. Za pokretanje ciklusa pritisnite tipke  i  istovremeno na 5 sekundi. Ciklus će se pokrenuti automatski i trajat će oko 70 minuta.

Kako biste zaustavili ciklus, pritisnite tipku START/PAUSE .

Čistite ladicu za deterđent

Operite je pod mlazom vode i to činite često.

Održavajte vrata i bubanj

Vrata uvijek ostavite otvorenima kako biste onemogućili stvaranje neugodnih mirisa.

Čistite pumpu

Perilica-sušilica opremljena je pumpom za samočišćenje koju ne treba održavati. Mali predmeti (poput kovanica ili gumba) ponekad mogu upadati u zaštitnu pretkomoru koja se nalazi u podnožju pumpe.

! Provjerite je li ciklus pranja završen i iskopčajte perilicu.

Za pristup pretkomori:

1. Skinite ploču s prednje strane perilice tako da je prvo pritisnete na sredini, a zatim povučete prema dolje s obje strane kako biste je odvojili.
2. Otpustite poklopac pumpe za ispuštanje vode tako da ga okrenete u smjeru suprotnom od smjera kazaljki sata: normalno je da istekne manja količina vode.
3. Temeljito očistite unutrašnjost.
4. Vratite poklopac na mjesto i učvrstite ga.
5. Vratite ploču, pazeći da utori za držače budu na mjestu prije no što je gurnete u perilicu.

Provjerite dovodnu cijev vode

Dovodnu cijev vode provjeravajte najmanje jednom godišnje. Ako je napukla ili slomljena, morate je zamijeniti: visok tlak vode za vrijeme ciklusa pranja može potpuno razdvojiti oštećenu cijev.

! Nikad nemojte koristiti rabljene cijevi.

SUSTAV URAVNOTEŽENJA RUBLJA

Prije svakog ciklusa centrifuge, kako bi se izbjegle pretjerane vibracije prije svake centrifuge te rublje što ravnomjernije rasporedilo, bubanj se neprekidno okreće pri brzini malo većoj od brzine okretanja pri pranju. Ako se, nakon nekoliko pokušaja, rublje nije dobro rasporedilo, bubanj se okreće pri smanjenoj brzini centrifuge. Ako je rublje pretjerano neuravnoteženo, perilica-sušilica umjesto centrifuge obavlja postupak raspoređivanja rublja. Kako bi se rublje što bolje rasporedilo i uravnotežilo, preporučujemo miješanje velikih i malih komada rublja u bubnju.

DODATNA OPREMA

Kako biste provjerili koja je dodatna oprema dostupna za ovaj model perilice-sušilice, nazovite našu službu za tehničku podršku.



Komplet za slaganje

Ova oprema omogućit će vam da učvrstite sušilicu na gornji dio vaše perilice-sušilice, čime štedite prostor te olakšavate punjenje i pražnjenje sušilice.

TRANSPORT I RUKOVANJE





Perilicu-sušilicu ne podižite tako da je hvatate za gornju ploču.

Iskopčajte perilicu iz struje i zatvorite dovod vode. Provjerite jesu li vrata i ladicu za deterđent čvrsto zatvoreni. Odvojite dovodnu cijev vode od priključka na zidu, a zatim odvojite i odvodno crijevo. Ispustite svu vodu iz cijevi i crijeva i osigurajte ih kako se ne bi oštetili u transportu. Postavite vijke za transport. Obrnutim redoslijedom ponovite postupak uklanjanja vijaka za transport opisan u „Vodiču za zdravlje, sigurnost i montažu“.

DEMONSTRACIJSKI NAČIN: za deaktiviranje ove funkcije isključite perilicu rublja. Zatim pritisnite i držite tipku „START/PAUSE“ , nakon 5 sekundi pritisnite i tipku „ON/OFF“  i držite obje tipke pritisnute 2 sekunde.

RJEŠAVANJE PROBLEMA

Perilica ponekad možda neće raditi. Prije nego što nazovete službu za tehničku podršku, provjerite sljedeći popis kako biste saznali možete li problem riješiti i sami.

Nepravilnosti	Mogući uzroci / rješenje
Ne pokreće se perilica rublja.	Perilica nije do kraja priključena u električnu utičnicu ili nije priključena dovoljno čvrsto. U kući nema struje.
Ciklus pranja ne kreće.	Vrata perilice rublja nisu do kraja zatvorena. Niste pritisnuli tipku ON/OFF  . Niste pritisnuli tipku START/PAUSE  . Dovod vode nije otvoren. Postavljena je odgoda za vrijeme početka.
Perilica se ne puni vodom (na zaslonu se pojavi „H2O“).	Dovodna cijev vode nije spojena na dovod. Cijev je presavijena. Dovod vode nije otvoren. U kući nema vode. Pritisak je prenizak. Niste pritisnuli tipku START/PAUSE  .
Perilica rublja neprestano povlači i ispušta vodu.	Odvodno crijevo nije postavljeno na visinu od 65 do 100 cm od poda. Završni dio crijeva uronjen je u vodu. Sustav za ispuštanje vode u zidu nema cijev za odzračivanje. Ako se problem nastavi i nakon ovih provjera, zatvorite dovod vode, isključite perilicu i nazovite službu za tehničku podršku. Ako ne živite u prizemlju, problemi mogu biti povezani s povratnom sifonažom koja može uzrokovati neprestano povlačenje i ispuštanje vode. Mogu se kupiti posebni nepovratni ventili koji sprječavaju tu pojavu.
Perilica rublja ne ispušta vodu i ne centrifugira.	Ciklus ne uključuje ispuštanje vode: kod određenih ciklusa morate ga pokrenuti ručno. Odvodno je crijevo presavijeno. Odvodni je kanal zagušen.
Perilica rublja jako se tresu tijekom centrifuge.	Bubanj nije pravilno otkočen tijekom montaže. Perilica rublja nije nivelirana. Perilica rublja stiješnjena je između namještaja i zida.
Iz perilice rublja curi voda.	Dovodna cijev vode nije pravilno pričvršćena. Ladica za deterdžent nije na svom mjestu. Odvodno crijevo nije pravilno pričvršćeno.
Kontrolna svjetla „Opcije“ i START/PAUSE  trepere brzo, a na zaslonu se prikazuje šifra pogreške (npr.: F-01, F-...).	Isključite perilicu i iskopčajte je iz električnog napajanja, pričekajte otprilike 1 minutu i zatim je ponovno uključite. Ako se problem nastavi, nazovite službu za tehničku podršku.
Funkcija PUSH & GO ne aktivira se.	Nakon što ste uključili perilicu, aktivirana je funkcija osim funkcije PUSH & GO.
Perilica previše pjeni.	Deterdžent nije prikladan za pranje u perilici (treba nositi oznaku “za perilice” ili “za ručno pranje i perilice” ili slično). Stavili ste previše deterdženta.
Perilica-sušilica ne suši.	Utikač nije u utičnici ili ne dovoljno da bi ostvario kontakt. Nestalo je struje u kući. Vrata nisu dobro zatvorena. Postavili ste kašnjenje u pokretanju. SUŠENJE je u položaju OFF.

Upute o sigurnosti, tehničke podatke proizvoda i podatke o energiji možete preuzeti na sljedeće načine:

- Web stranica - <http://docs.indesit.eu>
- Skeniranje QR kôda
- Osim toga, možete **nazvati našu postprodajnu servisnu službu** (broj telefona potražite u knjižici s jamstvom). Kada kontaktirate postprodajnu servisnu službu, navedite kodove koji se nalaze na identifikacijskoj pločici.
- Informacije o korisničkim popravcima i održavanju potražite na www.indesit.com

Podaci o modelu mogu se dohvatiti s pomoću QR kôda navedenog u energetske naljepnici. Na naljepnici se također nalazi identifikator modela koji se može upotrebljavati za traženje savjeta na portalu registra na <https://eprel.ec.europa.eu>.

