

**KÖSZÖNJÜK, HOGY INDESIT terméket vásárolt!**

A még átfogóbb szolgáltatás érdekében regisztrálja készülékét a következő weboldalon: [www.indesit.com/register](http://www.indesit.com/register)



**A készülék használata előtt olvassa el figyelmesen a biztonsági útmutatót!**

A gép használata előtt mindenképpen el kell távolítani a szállításhoz használt csavarokat. Eltávolításukkal kapcsolatban a részletes tudnivalókat az Üzembe helyezési útmutató tartalmazza.

**!** Ez a szimbólum arra figyelmezteti Önt, hogy olvassa el ezt a használati utasítást.

**KEZELŐPANEL**

1. ON/OFF gomb
2. START/PAUSE gomb és jelzőlámpa
3. PROGRAMFÁZIS jelzőlámpák
4. AJTÓZÁR jelzőlámpa
5. OPCIO gombok és jelzőlámpák
6. CSAK SZÁRÍTÁS gomb és jelzőlámpa
7. FOKOZATOS SZÁRÍTÁS gomb
8. VÁLASZTOTT IDŐTARTAMÚ SZÁRÍTÁS gomb
9. HŐMÉRSÉKLET gomb
10. PROGRAMVÁLASZTÓ KAPCSOLÓ
11. PUSH & GO gomb

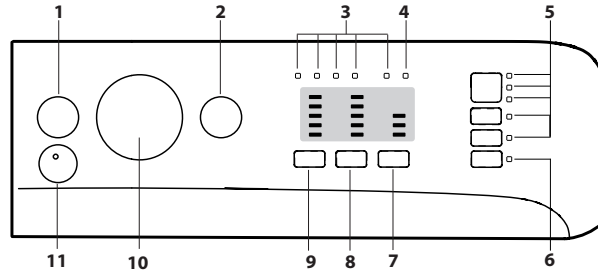

**MOSÁSI PROGRAMOK TÁBLÁZATA**

Program		Hőmérséklet		Max. fordulatszám	Max. töltet a mosáshoz (Kg)	Időtartam (h : m)	Szárítás	Max. töltet a mosáshoz (Kg)	Mosószer és adalékok		Ajánlott mosószer		Maradék nedvesség % (*)	Energiafogyasztás (kWh)	Teljes vízfogyasztás l	Mosási hőmérséklet °C
Beállítás	Tartomány	Mosás	Öblítés						Por	Folyékony						
								2	3							
1	<b>Pamut (2)</b>	40 °C	☀ -60 °C	1400	7.0	3:55	●	6.0	●	○	✓	✓	49	1.40	105	45
2	<b>Műszálás (3)</b>	40 °C	☀ -60 °C	1200	4.0	2:55	●	4.0	●	○	✓	✓	35	0.80	55	43
3	<b>Vegyes</b>	40 °C	☀ -40 °C	1000	7.0	1:00	●	6.0	●	○	-	✓	-	-	-	-
4	<b>Eco 40-60 (1) (Mosás)</b>	40 °C	40 °C	1351	7.0	3:25	●	6.0	●	○	✓	✓	53	0.77	53	34
				1351	3.5	2:40	●	6.0	●	○	✓	✓	53	0.50	42	31
				1351	2	2:30	●	6.0	●	○	✓	✓	53	0.43	37	28
5	<b>Fehérek</b>	60 °C	☀ -90 °C	1400	7.0	2:45	●	6.0	●	○	✓	✓	49	0.90	90	55
6	<b>Kíméletes</b>	30 °C	☀ -30 °C	600 (**)	1.0	1:20	●	1.0	●	○	-	✓	-	-	-	-
7	<b>Színes</b>	40 °C	☀ -40 °C	1400	7.0	1:50	●	6.0	●	○	-	✓	-	-	-	-
8	<b>Sötét</b>	30 °C	☀ -30 °C	800	5.0	1:20	●	5.0	●	○	-	✓	-	-	-	-
9	<b>Szagtalanítás</b>	40 °C	☀ -40 °C	1000	3.5	1:45	●	3.5	●	○	✓	✓	-	-	-	-
10	<b>20°C</b>	20 °C	☀ -20 °C	1400	7.0	1:50	●	6.0	●	○	-	✓	49	0.16	90	22
11	<b>Gyapjú</b>	40 °C	☀ -40 °C	800	2.0	1:25	●	2.0	●	○	-	✓	-	-	-	-
12	<b>Gyorsmosás 30'</b>	30 °C	☀ -30 °C	1200 (**)	4.5	0:30	-	-	●	○	-	✓	71	0.20	45	27
13	<b>Wash&amp;Dry 45'</b>	30 °C	30 °C	1400	1.0	0:45	●	1.0	●	○	-	✓	-	-	-	-
14	<b>AirFresh</b>	-	-	-	-	0:30	●	1.5	-	-	-	-	-	-	-	-
15	<b>Öblítés + Centrifugálás</b>	-	-	1400	7.0	0:55	●	6.0	-	○	-	-	-	-	-	-
16	<b>Centrifugálás + Ürítés</b>	-	-	1400	7.0	0:10	●	6.0	-	-	-	-	-	-	-	-
● Szükséges adag ○ Opcionális adag																
4	<b>Eco 40-60 (4) (Mosás és Szárítás)</b>	40 °C	40 °C	1351	6.0	9:20	●	6.0	●	○	✓	✓	0	3,80	75	33
				1351	3.0	5:10	●	3.0	●	○	✓	✓	0	1,98	47	32

A fenti adatok az Ön otthonában kissé eltérhetnek az adott bemeneti vízhőmérséklet, nyomás stb. függvényében. A programok itt megadott hozzávetőleges időtartamai a programok külön opciók nélküli alapeállítására vonatkoznak. Az Eco 40-60 programot leszámítva az egyes programokhoz megadott értékek csak tájékoztató jellegűek.

**1) Eco 40-60 (Mosáshoz) - Az EU 2019/2014 környezetbarát tervezéséről szóló rendeletének megfelelő tesztprogram.** A normál szennyezettségű pamutruhák mosása esetében a leghatékonyabb program az energia- és vízfogyasztás tekintetében. Megjegyzés: a MOSÁSI PROGRAMOK TÁBLÁZATA jelölt centrifugálási sebesség némiképp eltérő lehet a táblázatban feltüntetett értéktől.

**4) Eco 40-60 (Mosás és Szárítás) - Az EU 2019/2014 környezetbarát tervezéséről szóló rendeletének megfelelő tesztprogram.** A „mosás és szárítás” program használatához válassza az „Eco 40-60” mosási programot, majd a „☀” opciót állítsa a fokozatra. A normál szennyezettségű pamutruhák mosása és szárítása esetén a leghatékonyabb program az energia- és vízfogyasztás tekintetében. A program végén a ruhákat azonnal el lehet rakni.

**A TERMÉK LEÍRÁSA**

1. A mosógép teteje
2. Mosószer-adagoló fiók
3. Kezelőpanel
4. Fogantyú
5. Adagolónyílás
6. Leeresztő szivattyú (a lábazat mögött)
7. Lábazat (leszerelhető)
8. Állítható lábak (2)

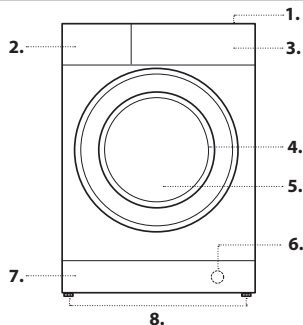

**Bevizsgáló intézetek figyelmébe:**

- 2) Hosszú mosási ciklus pamutruhákhoz: állítsa be a 40 °C-os 1 programot.
- 3) Hosszú műszálás program: állítsa be a 40 °C-os 2 programot.

\* A maximális sebességű centrifugálással befejeződött program végeztével, alapértelmezett programbeállítás esetén.

\*\* A kijelző a javasolt centrifugálási sebességet mutatja alapértelmezett értéként.

**MOSÓSZER-ADAGOLÓ FIÓK**

**Rekesz 1:** Ne öntsön mosószert az 1. rekeszbe. Mosószert csak a 2. rekeszbe szabad önteni.

**Rekesz 2: Mosószer (por vagy folyadék)**

Folyékony mosószer használata esetén a készülékhez mellékelt, **A** jelű eltávolítható műanyaglapot kell használni a megfelelő adagolóshoz.

Por alakú mosószer használata esetén helyezze be az elválasztót a **B**. mélyedésbe.

**Rekesz 3: Adalékanyagok (öblítők stb.)**

Az öblítő soha nem lehet több, mint a központi elemen jelzett maximális szint.

**!** Fehér színű pamut ruhadarabokhoz, előmosáshoz és 60 °C-nál magasabb hőmérsékleten történő mosásokhoz mosóport használjon.

**!** Kövesse a mosópor csomagolásán feltüntetett utasításokat.  
**!** A fiók kiszedéséhez nyomja meg a kart **C** és húzza ki a fiókot.

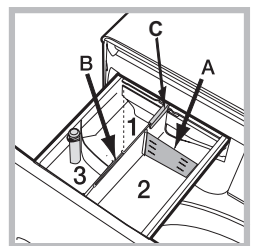

## PROGRAMOK

Kövessen a ruhákon található címke szimbólumaival kapcsolatos utasításokat. A szimbólum által jelzett érték a ruha mosásához ajánlott maximális hőmérséklet.



**Pamut:** közepesen vagy erősen szennyezett, ellenálló vászonzól és pamutból készült törölközők, alsóneműk, asztalterítők stb. mosására alkalmas.

**Műszálás:** kimondottan szintetikus ruhaneműk mosásához. Ellenállóbb szennyeződés esetén a hőmérséklet 60 °C-ig növelhető és használható mosópor is.

**Vegyés:** enyhén szennyezett vagy normál szennyezettségű, tartós ruhadarabok mosásához, amelyek pamutból, lenvászonból, műszálás anyagból vagy vegyes szövetből készültek.

**Eco 40-60:** normál szennyezettségű pamutruhák mosásához, amiket 40 °C vagy 60 °C-on, ugyanabban a programban kell együtt mosni. Ez a normál pamutprogram, és ez a leghatékonyabb a víz- és energiafogyasztás szempontjából.

**Fehérek:** rendkívül piszkos fehérek.

**Kíméletes:** a nagyon kényes anyagok mosásához használja a 6 programot. Javasoljuk, hogy mosás előtt fordítsa ki a ruhadarabokat. A jobb mosási eredmény érdekében kényes anyagokhoz való folyékony mosószer használatát javasoljuk.

Ha a szárítási opció csak az időtartam alapján kerül kiválasztásra, a mosás végén egy különlegesen kíméletes szárítási ciklus indul el gyengéd mozgattal és megfelelően ellenőrzött levegősugárral.

A javasolt időtartamok:

1 kg műszálás --> 150 perc

1 kg műszálás és pamut --> 180 perc

1 kg pamut --> 180 perc

A szárítási fokozat a szárítandó mennyiségtől és a ruhanemű alapanyagától függ.

**Színés:** a 7 ciklust világos színű anyagok mosásához használja. A program a színek élénkségének megtartására lett kifejlesztve.

**Sötét:** a sötét anyagok mosásához használja a 8 programot. A program sötét színű ruhadarabok színének megtartására lett kifejlesztve. A jobb mosási eredmény érdekében – lehetőleg sötét ruhadarabok mosásához való – folyékony mosószer használatát javasoljuk.

Ha a szárítási funkciót bekapcsolja, a mosás végén a készülék automatikusan egy, a ruhadarabok színét megőrző, kímélő mosást hajt végre. A kijelzőn az  mosási fokozatot mutatja. Max. ruhamennyiség: 5 kg.

**Szagtalanítás:** a kellemetlen szagok (pl. cigarettafüst, izzadság, sültzalog) ruhaneműkből való eltávolításához használja az 9 programot. Ez a program a kellemetlen szagok eltávolítására lett tervezve, és megőrzi a szövetrostok tulajdonságait. A műszálás vagy vegyes ruhadarabokat 40 °C-os hőmérsékleten.

**20°C:** enyhén szennyezett pamutruhák 20 °C-on történő mosásához.

**Gyapjú - Woolmark Apparel Care - Blue:**

A „Gyapjú” programot a Woolmark Company jóváhagyta a „kézzel mosható” besorolású gyapjúruhák mosásához, feltéve, hogy a mosás során betartják a ruha címkéjén jelzett és a mosógép gyártója által közölt utasításokat. (M1318)



**Gyorsmosás 30':** enyhén szennyezett ruhák gyors mosásához: ez a ciklus mindössze 30 perces, így idő és energia takarítható meg. A maximális ruhamennyiség 4,5 kg.

**Wash&Dry 45':** enyhén koszos ruhadarabok rövid idő alatt történő kimosására lett kifejlesztve. E ciklussal akár 1 kg mosandó ruhát is ki lehet mosni mindössze 45 perc alatt. A legjobb eredmény elérése érdekében használjon folyékony mosószer. A mandzsettákat, gallérokat és foltokat kezelje elő.





**AirFresh:** program ideális ciklus a pamut és szintetikus ruhaneműk (max. 1,5kg) frissítésére és a kellemetlen szagok, elsősorban cigarettafüst eltávolítására 30 perc alatt mosási fázis nélkül.

**Öblítés + Centrifugálás:** öblítésre és centrifugálásra szolgál.

**Centrifugálás + Ürités:** centrifugálásra és a víz leeresztésére szolgál.

## PROGRAMFÁZIS JELZŐLÁMPÁI

A kívánt program kiválasztása után a jelzőlámpák egymás után kigyulladva jelzik, hogy a program melyik fázisa van folyamatban.

-  Mosás
-  Öblítés
-  Centrifugálás/Ürités
-  Szárítás

**END** Program vége

## ▲ AJTÓZÁR SZIMBÓLUM

Amikor világít, azt jelzi, hogy az ajtó zárva van. A károsodás megelőzése érdekében az ajtó kinyitása előtt várja meg, amíg a szimbólum elalszik. Ha egy program közben szeretné kinyitni az ajtót, nyomja meg a START/PAUSE  gombot; ha a jelzőlámpa elalszik, az ajtót ki lehet nyitni.

## ELSŐ HASZNÁLAT

A készülék bekötése után, és az első használat előtt, futtasson le egy programot mosószerrel, de töltet nélkül, az „Öntisztítás” programot beállítva.

## NAPI HASZNÁLAT

Készítse elő a szennyes a „TIPPEK ÉS JAVASLATOK” című részben leírtaknak megfelelően.

**Gyors programozás**

- Kapcsolja be a mosógépet az ON/OFF  gomb megnyomásával. A

jelzőlámpák néhány másodpercre kigyulladnak, majd ezt követően csak a kiválasztott programhoz tartozó beállítások fognak világítani; a START/PAUSE  jelzőlámpa is villogni fog.



- Nyissa ki az ajtót. Töltse be a szennyest, és figyeljen rá, hogy ne lépje túl a programtáblázatban jelzett maximális töltetet.

- Húzza ki a mosószer-adagoló-fiókot, és töltsön mosószer a megfelelő rekeszekbe a „MOSÓSZER-ADAGOLÓ FÍÓK” című részben leírtaknak megfelelően.



- Csukja be az ajtót.

## PROGRAM INDÍTÁSA

Nyomja meg a PUSH & GO gombot.

A gép zárolja az ajtót ( szimbólum be van kapcsolva), és a dob forogni kezd; az ajtó zárólása fejeződik ( szimbólum ki van kapcsolva), majd újra záródik az ajtó ( szimbólum be van kapcsolva) minden mosási program előkészítési fázisaként. A „kattanó” hang az ajtózárási folyamat része. Miután az ajtó bezárult, víz kerül a dobba és megkezdődik a mosási fázis.

## Hagyományos programozás



- Kapcsolja be a mosógépet az ON/OFF  gomb megnyomásával. A jelzőlámpák néhány másodpercre kigyulladnak, majd ezt követően csak a kiválasztott programhoz tartozó beállítások fognak világítani; a START/PAUSE  jelzőlámpa is villogni fog.

- Nyissa ki az ajtót. Töltse be a szennyest, és figyeljen rá, hogy ne lépje túl a programtáblázatban jelzett maximális töltetet.

- Húzza ki a mosószer-adagoló-fiókot, és töltsön mosószer a megfelelő rekeszekbe a „MOSÓSZER-ADAGOLÓ FÍÓK” című részben leírtaknak megfelelően.

- Csukja be az ajtót.

- Válassza ki a kívánt programot a PROGRAMVÁLASZTÓ kapcsolóval.



- Módosítsa a hőmérsékletet és/vagy centrifuga-sebességet: a  gomb megnyomásával fokozatosan lehet csökkenteni a hőmérsékletet a hidegvízes mosásig (). Ha újra megnyomja ezeket a gombokat, visszaállnak a maximális értékek.

- Állítsa be a szárítót, ha szükséges.



- Válassza ki a kívánt opciókat.

## PROGRAM INDÍTÁSA

Nyomja meg a START/PAUSE  gombot.

A gép zárolja az ajtót ( szimbólum be van kapcsolva), és a dob forogni kezd; az ajtó zárólása fejeződik ( szimbólum ki van kapcsolva), majd újra záródik az ajtó ( szimbólum be van kapcsolva) minden mosási program előkészítési fázisaként. A „kattanó” hang az ajtózárási folyamat része. Miután az ajtó bezárult, víz kerül a dobba és megkezdődik a mosási fázis.



## PROGRAM MEGSZAKÍTÁSA

A program megszakításához nyomja meg újra a START/PAUSE  gombot; a jelzőlámpa sárgán fog villogni. Ha a  jelzőlámpa nem világít, az ajtót ki lehet nyitni. HA folytatni szeretné a programot a megszakítás pontjától, nyomja meg újra a START/PAUSE  gombot.

## AZ AJTÓ KINYITÁSA, HA SZÜKSÉGES

A program elindítása után megjelenik a  jelzőlámpa, mely azt jelzi, hogy az ajtót nem lehet kinyitni. A program futása közben az ajtó zárva marad. Ha egy program közben szeretné kinyitni az ajtót, például azért, hogy ruhákat tegyen be vagy vegyen ki, nyomja meg a START/PAUSE  gombot a program megszakításához; a jelzőlámpa sárgán fog villogni. Ha a  jelzőlámpa nem világít, az ajtót ki lehet nyitni. Nyomja meg újra a START/PAUSE  gombot a program folytatásához.

## FUTÓ PROGRAM MÓDOSÍTÁSA

Ha módosítani szeretne egy folyamatban lévő programot, szakítsa meg azt a START/PAUSE  gombbal (a megfelelő jelzőlámpa sárgán fog villogni), ezután válassza ki a kívánt programot, majd nyomja meg újra a START/PAUSE  gombot.

! Ha szeretné törölni egy már megkezdett programot, tartsa lenyomva az ON/OFF  gombot. A program leáll, a mosógép pedig kikapcsol.

## PROGRAM VÉGE

A program végén kigyullad az END jelzőlámpa; amikor elalszik a  jelzőlámpa, az ajtót ki lehet nyitni. Nyissa ki az ajtót, vegye ki a ruhákat, majd kapcsolja ki a készüléket. Ha nem nyomja meg a „ON/OFF” gombot , a mosógép automatikusan kikapcsol 10 perc után.

## OPCIÓK

- Ha a kiválasztott funkció a beállított programmal nem fér össze, a megfelelő jelzőlámpa villogni kezd, és a funkció nem lesz bekapcsolva.
- Ha a kiválasztott opció egy korábban beállított programmal nem fér össze, a gép jelzi az összeférhetetlenséget, a lámpa villogni kezd, a készülék hangjelzést bocsát ki (3 sípszó) és csak a második opció lesz bekapcsolva, és a bekapcsolt opció lámpája kigyullad.

## ☺ Késleltetett indítás

A mosógép indítását maximum 9 órával késlelteti. A késleltetés beállításához nyomogassa a gombot addig, míg a késleltetés kívánt értékét jelző jelzőlámpa ki nem gyullad. A gomb negyedik megnyomására a funkció kikapcsol. Megjegyzés: Az START/PAUSE  gomb megnyomását követően a beállított program elindulásáig a késleltetés értékét csak csökkenteni lehet.

! A mosási ciklus időtartama a kiválasztott szennyeződéstípustól függ.

½☺

Ezzel a gombbal a centrifugálás sebességét lehet csökkenteni.

☺+

## Extra öblítés

Ezen opció alkalmazásával nő az öblítés, valamint a végső mosószer-eltávolítás hatékonysága. Használata a különösen érzékeny bőrű embereknek ajánlott.



## °C Hőmérséklet

Minden egyes programhoz előre meghatározott hőmérséklet tartozik. A hőmérséklet módosításához nyomja meg a °C gombot.

### Helyezze be a szárítanivalót

Kétféle szárítási típus áll rendelkezésre: választott időtartamú és fokozatos.

A VÁLASZTOTT IDŐTARTAMÚ SZÁRÍTÁS gomb  megnyomásakor beállíthatja a kívánt szárítási időtartamot: **40' - 90' - 120' - 150' - 180'.**

A gomb első megnyomására a kiválasztott időtartam a kiválasztott programhoz tartozó lehető legkisebb.

Amikor a gép elkezdte a szárítási fázist, a VÁLASZTOTT IDŐTARTAMÚ SZÁRÍTÁS gomb következő megnyomásakor a korábban beállított szárítási időt csökkenteni lehet. A jelzőlámpák az új szárítási időtartamot jelzik és a szárítás maradékideje figyelembe veszi a már eltelt időt.

A FOKOZATOS SZÁRÍTÁS gomb  megnyomásakor beállíthatja a kívánt szárítási szintet:

**Székreny** : Azon mosandó ruhák mosására szolgál, melyeket mosás után vasalás nélkül a szekrénybe lehet tenni.



**Akasztó** : Ideális a teljes szárítást nem igénylő ruhadarabokhoz.

**Vasalás** : Azon ruhadarabok mosására szolgál, melyeket mosás után vasalni kell. A ruhában maradt nedvesség puhává teszik a ráncokat, és megkönnyíti azok eltávolítását.





Ha a mosni és szárítani kívánt ruhanemű mennyisége jóval több, mint a megengedett, végezze el a mosást, és a program végeztével válassza szét a ruhaneműt és egy részét tegye vissza a dobba. Ezután kövesse a „**Csak szárítás**” végrehajtásához megadott instrukciókat. Ismételve meg ugyanezt a maradék ruhaneművel is. A szárítás végét mindig hűtési folyamat követi.

Megjegyzés: amennyiben egyik szárítás-jelzőlámpa sem világít, a készülék nem hajtja végre a szárítást.

**Szárítási hőmérséklet táblázat** *A táblázatban szereplő értékek tájékoztató jellegűek.*

Anyagtípus	Töltet	Max. töltet (kg)	Székreny 	Akasztó 	Vasalás 
Pamut	Különböző méretű ruhaneműk, Frottír törülközők	6	255	230	200
Szintetikus	Ágyneműk, ingek, Pizsamák, zoknik stb.	4	220	200	190
Gyapjú	Póló, pulóver, stb	2	210	190	180



### Csak szárítás

Csak a szárítás elvégzéséhez nyomja meg az  gombot. A ruhadarabokkal kompatibilis program kiválasztása után az  gomb megnyomásával kizárja a mosási fázist és bekapcsol a kiválasztott programnak megfelelő legmagasabb szárítási szint. A szárítás szintje vagy időtartama módosítható és beállítható az ,  szárítási gombokkal. (Nem kompatibilis a 13. és 14. programokkal).

### PUSH & GO

A PUSH & GO ciklus elindításához tartsa lenyomva a gombot legalább 2 másodpercig. ha a lámpa világít, az azt jelenti, hogy a ciklus el van indítva. A mosási és szárítási ciklus ideális pamut és műszál anyagból készült ruhadarabokhoz. 30 °C-os hőmérsékleten, max. 1000 fordulat/perc-es centrifugálással működik. A szárítás során az elérhető legmagasabb hőmérséklet 60°C. A program végén a maradék nedvességtartalom annyi, mint . A javasolt max. ruhatöltet 3 kg. (Programidő 215').

*Hogyan működik?*

- Helyezze be a mosandó ruhákat (pamut és/vagy műszál anyagból készült ruhadarabokat), és csukja be az ajtót.
- Töltse be a mosóport és adalékanyagokat.
- A PUSH & GO gombot 2 másodpercig lenyomva tartva indítsa el a programot. A megfelelő jelzőlámpa állandó zöld fényvel világítani kezd, és az ajtózár bekapcsol (az ajtózár szimbólum világítani kezd).  
MEGJEGYZÉS: A PUSH & GO gomb megnyomásával elindított program aktívál egy automatikus, nem módosítható mosási és szárítási ciklust, mely pamut és műszál ruhadarabokhoz javasolt.
- A szárítás kizárásával a mosáshoz használni lehet az automatikus programot. A PUSH & GO gomb megnyomása után nyomja meg az  szárítási gombot. A  "szárítási szimbóluma kialszik. A max. töltet csak mosáshoz 4 kg (Programidő 45'). A programot nem lehet tovább testreszabni. Az ajtó automatikus menet közbeni kinyitásához nyomja meg az START/PAUSE gombot – ha az ajtózár szimbólum kialakult, az ajtót kizárólag csak a mosási fázis alatt nyithatja ki. A mosásnak a megszakítás időpontjától való folytatásához nyomja meg ismét az START/PAUSE gombot.
- A program végeztével kigyullad az END jelzőlámpa.

### TIPPEK ÉS JAVASLATOK

**Válogassa szét a szennyeszt a következők szerint:**

Az anyag típusa (pamut, kevertszál anyagok, szintetikus, gyapjú, kézzel mosható ruhák). Szín (válogassa szét a színes és a fehér ruhákat, az új színes ruhákat mossza külön). Finomruházat (apró ruhadarabok – például nejlonharisnya; és kapcsos ruhadarabok – például melltartók: helyezze ezeket egy textilzsákba).

### Üritse ki a zsebeket:

Az olyan tárgyak, mint például a pénzürmék vagy öngyújtók kárt tehetnek a mosógépben és a dobban. Vizsgálja meg a gombokat.

### Kövesse a javasolt adagolást / adalékanyagokat

Optimalizálja a tisztítás eredményét, megelőzi a túlzott mértékű mosószert okozta irritációt, pénzt takarít meg a felesleges mosószert okozta károk megelőzésével.

### Alacsony hőmérsékleten, hosszabb ideig használja

Az energiafogyasztás szempontjából a leghatékonyabb programok az alacsony hőmérsékleten és a hosszabb ideig tartó programok.

### Figyelje a kapacitást

A mosógépet a „MOSÁSI PROGRAMOK TÁBLÁZATA” táblán jelölt kapacitás alapján töltsze fel, hogy vizet és energiát spóroljon.

### Zaj és maradék nedvesség

Ezekre hatással van a centrifugálás sebessége, minél gyorsabb a centrifugálás, annál nagyobb lesz a zaj, de annál kevesebb nedvesség marad a ruhákban.

### ÁPOLÁS ÉS KARBANTARTÁS

*A tisztítás és karbantartás előtt kapcsolja ki a mosógépet és húzza ki a konnektorból. Ne használjon gyúlékony folyadékokat a mosógép tisztításához. Rendszesen tisztítsa és tartsa karban a mosógépet (legalább évente 4 alkalommal).*

### Zárja el a vizet és bontsa az áramellátást



Zárja el a vízcsapot minden mosás után. Ez segít csökkenteni a mosógépben található hidraulikus rendszer kopását, és így elkerülhetők a szivárgások. A tisztítás és karbantartás során mindig húzza ki a mosógépet.

### Tisztítsa meg a mosógépet

A készülék külső részét és gumi alkatrészeit langyos szappanos vízbe áztatott ronggyal lehet megtisztítani. Ne használjon oldószert vagy súrolószert.

A mosógép rendelkezik egy „Öntisztító” programmal a belső alkatrészekhez; ezt töltet nélkül kell lefuttatni.

A program optimalizálása érdekében használhat mosószert (az enyhén szennyezett ruhákhoz megadott mennyiség 10%-át) vagy speciális mosógéptisztító adalékanyagot. Azt javasoljuk, hogy 40 mosásonként futtasson le egy öntisztító programot.

A program elindításához tartsa lenyomva a  és  gombot egyszerre 5 másodpercig.

A program automatikusan elindul, és kb. 70 percig fut. A program leállításához nyomja meg a START/PAUSE  gombot.

### Tisztítsa meg a mosószert-adagoló fiókot

Mossa le a vízcsap alatt; ezt a műveletet gyakran meg kell ismételni.

### Az ajtó és a dob ápolása

Mindig hagyja nyitva az ajtót, hogy ne alakuljanak ki kellemetlen szagok.

### Tisztítsa meg a szivattyút

A mosógépben öntisztító szivattyú van, mely nem igényel semmilyen karbantartást. Az apró tárgyak (például pénzürmék vagy gombot) néha beleeshetnek a szivattyú alapjánál található védő előkamrába.

! Ellenőrizze, hogy véget ért a program, majd húzza ki a készüléket.

Az előkamra elérése:

- vegye le a mosógép elején található fedőlapot: ehhez először nyomja meg a közepét, majd a két oldalán húzza lefelé.
- csavarja le a leeresztő szivattyú fedelét az óra járásával ellentétes irányba csavarva: természetes, hogy egy kevés víz kifolyhat.
- gondosan tisztítsa meg a belső részt.
- csavarozza vissza a fedelet.
- helyezze vissza a fedőlapot: ellenőrizze, hogy a horgok a helyükön legyenek, mielőtt visszanyomja a fedőlapot a készülékre.

### A vízbevezető cső ellenőrzése

Legalább évente egyszer ellenőrizze a vízbevezető csövet. Ha megrepedt vagy felhasadt, ki kell cserélni: a mosás közben a nagy nyomású víz miatt hirtelen szétnyílnak a cső.

! Soha ne alkalmazzon már használt csövet.

### A BÉPAKOLT RUHÁK KIEGYENSÚLYOZÁSÁRA SZOLGÁLÓ RENDSZER

A túlzott zajhatás megelőzésére, valamint a mosandók egyenletes eloszlása érdekében a forgódob a centrifugafázis előtt a mosási centrifugasebességnél kicsit nagyobb sebességre kapcsol. Amennyiben a töltet kiegyensúlyozására irányuló próbálkozások nem vezetnek eredményre, a készülék az elméleti centrifugasebességnél lassabb centrifugálásra kapcsol. Jelentős kiegyensúlyozatlanság esetén a mosógép, centrifugálás előtt megpróbálja a töltetet megfelelően eloszlítani. A töltet megfelelő eloszlásának biztosítása érdekében ajánlatos a nagy ruhaneműket a kicsikkel összekeverni.

### KIEGÉSZÍTŐK

*Érdeklődjön az ügyfélszolgálaton, hogy az alábbi kiegészítők rendelkezésre állnak-e ehhez a mosógépmoделhez.*

### Összeépítő készlet

Ezzel a kiegészítővel a szárítógépet a mosógép tetejére lehet helyezni, így helyet takarít meg, és egyszerűbb lesz a szárító betöltése és kiürítése is.





### SZÁLLÍTÁS ÉS KEZELÉS

*Ne emelje meg a mosógépet a felső részénél megfogva.*

Húzza ki a készüléket és zárja el a vízcsapot. Ellenőrizze, hogy az ajtó és a mosószert-adagoló fiók csukva legyen. Válassza le a bevezető csövet a vízcsapról, majd a leeresztő csövet. Engedje ki a csövekben marad vizet, majd rögzítse a csöveket, hogy ne sérüljenek meg szállítás közben. Helyezze vissza a szállításhoz szükséges csavarokat. Ismételve meg fordított sorrendben a „Beüzemelési utasítások” szállítócsavarok eltávolítására vonatkozó részét.

# HIBAE LHÁRÍTÁS

Előfordulhat, hogy a mosógép nem működik. A szerviz felhívása előtt ellenőrizze, hogy nem olyan problémáról van-e szó, amely a következő lista segítségével egyszerűen megoldható.

Rendellenesség	Lehetséges okok / megoldás
<b>A mosógép nem kapcsol be.</b>	A készülék nincs bedugva a konnektorba, vagy nincs bedugva eléggé, hogy érintkezzen. Nincs áram a lakásban.
<b>A program nem indul el.</b>	A mosógép ajtaja nincs megfelelően becsukva. Nem nyomta meg az ON/OFF  gombot. Nem nyomta meg a START/PAUSE  gombot. A vízcsap nincs kinyitva.
<b>A mosógép nem kap vizet (az első mosási fázis jelzőlámpája gyorsan villog).</b>	A vízbevezető cső nincs csatlakoztatva a csaphoz. A cső meg van törve. A vízcsap nincs kinyitva. Nincs víz a lakásban. Nincs elegendő nyomás. Nem nyomta meg a START/PAUSE  gombot.
<b>A mosógép folytonosan szívja, és üríti a vizet.</b>	A leeresztőcső nem a padlószinttől 65 és 100 cm közötti magasságban van felszerelve. A leeresztőcső vége vízbe merül. A fali szifonnak nincs szellőzése. Ha ezen vizsgálatok után a probléma nem oldódik meg, zárja el a vízcsapot, kapcsolja ki a mosógépet, és hívja ki a szervizszolgálatot. Ha a lakás egy épület legfelsőbb emeleteinek egyikén található, lehetséges, hogy a csatornaszellőző eltömődése (szivornyahatás) lépett fel, ezért a mosógép folytonosan szívja, és leereszti a vizet. E kellemetlenség elkerülésére a kereskedelmi forgalomban rendelkezésre állnak csatornaszellőző-szelepek.
<b>A mosógép nem üríti le a vizet, vagy nem centrifugál.</b>	A program nem ereszti le a vizet: néhány programnál a vizet manuálisan kell leereszteni. A leeresztőcső meg van törve. A lefolyó el van dugulva.
<b>A mosógép nagyon rázkódik a centrifugálás alatt.</b>	Az üzembe helyezéskor a forgódob rögzítése nem lett eltávolítva. A készülék nincs vízszintben. A mosógép bútorok és falak közé van szorítva.
<b>A mosógépből elfolyik a víz.</b>	A vízbevezető cső nincs jól felcsavarva. A mosószer-adagoló fiók eltömődött. A leeresztőcső nincs szorosan rögzítve.
<b>Az „opciók” lámpák és az „START/PAUSE”  lámpa villog, az egyik „folyamatban lévő fázis” lámpa és az „ajtózár” lámpa állandó fényvel világít.</b>	Kapcsolja ki a készüléket, és húzza ki a dugót a konnektorból, várjon kb. 1 percet, majd kapcsolja be újra. Ha a hiba továbbra is fennáll, forduljon a szervizhez.
<b>Túl sok hab képződik.</b>	A mosószer nem mosógépekhez való („gépi”, „kézi vagy gépi mosáshoz” vagy hasonló jelzésnek kell lennie rajta). Túl sok mosószert használt.
<b>A PUSH &amp; GO funkció nem kapcsol be.</b>	A készülék bekapcsolása után egy másik funkciót aktivált, nem a PUSH & GO funkciót.
<b>A Mosógép nem szárít.</b>	A hálózati csatlakozódugó nincs bedugva az aljzatba, vagy nem eléggé ahhoz, hogy jól érintkezzen. Nincs áram a lakásban. Az ajtó nincs jól becsukva. Egyik szárítás-jelzőlámpa sem világít.



## A Biztonsági útmutatót, a termékspecifikációt és az energiafogyasztási adatokat letöltheti:

- a [docs.indesit.eu](https://docs.indesit.eu) honlapról
- a QR-kód segítségével
- Vagy **vegye fel a kapcsolatot a vevőszolgálattal** (a telefonszámot lásd a garanciafüzetben). Amikor a vevőszolgálatot hívja, kérjük, hogy készítse elő a termék azonosító lemezén látható adatokat.
- A javítási és karbantartási információkat a felhasználók a következő oldalon találják: [www.indesit.com](https://www.indesit.com)

A modellel kapcsolatos információk megszerezhetők az energiacímkén feltüntetett QR-kóddal. A címke tartalmazza a modellazonosítót is, amellyel a nyilvántartási portálon (<https://eprel.ec.europa.eu>) további információk érhetők el.

