



Пральна машина
Ръководство за употреба

Pesumasin
Kasutusjuhend



IM 642 MY TIME EE

Моля, първо прочетете това ръководство за потребителя!

Уважаеми клиенти,







Благодарим Ви, че избрахте продукт на Indesit . Надяваме се, че ще получите най-добрите резултати от Вашия продукт, който е произведен с високо качество и модерна технология. Затова, моля, прочетете внимателно цялото това ръководство за потребителя и всички други придружаващи го документи, преди да използвате продукта.

Следвайте всички предупреждения и информация в ръководството за потребителя. По този начин вие предпазвате себе си и продукта си от възможни опасности.

Пазете ръководството за потребителя. Ако предадете продукта на някой друг, дайте и ръководството за потребителя. Гаранционните условия, използването и методите за отстраняване на неизправности на вашия продукт са в ръководството за потребителя.

Символи и определения

В ръководството за потребителя се използват следните символи:

	Опасност, която може да доведе до смърт или нараняване.
	Важна информация или полезни съвети за използването.
	Прочетете ръководството за потребителя.
	Рециклируеми материали.
 	Предупреждение за гореща повърхност.
ВНИМАНИЕ!	Опасност, която може да доведе до материални щети на продукта или на околната среда

Съдържание

1	Инструкции за безопасност	4	6.4	Избор на програма	26
1.1	Предназначение	4	6.5	Програми	26
1.2	Безопасност на деца, уязвими лица и домашни любимци	4	6.6	Избор на температура	28
1.3	Електрическа безопасност	5	6.7	Избор на скорост на въртене	28
1.4	Безопасност при боравене	6	6.8	Избор на допълнителни функции	29
1.5	Безопасност при монтаж	6	6.8.1	Допълнителни функции	29
1.6	Оперативна безопасност	8	6.8.2	Функции/програми, избрани чрез натискане на функционалните клавиши за 3 секунди	30
1.7	Безопасност при поддръжка и почистване	10	6.9	Краен час	31
2	Важни инструкции за околната среда	11	6.10	Стартиране на програмата	32
2.1	Съответствие с Директивата за ОЕЕО	11	6.11	Заклучване на вратата	32
2.2	Информация за опаковката	11	6.12	Промяна на селекциите след стартиране на програмата	32
3	Технически спецификации	12	6.13	Отмяна на програмата	33
4	Монтаж	13	6.14	Край на програма	33
4.1	Подходящо място за монтаж	13	7	Поддръжка и почистване	34
4.2	Монтаж на капази на долния панел	13	7.1	Почистване на чекмеджето за перилен препарат	34
4.3	Сваляне на транспортните предпазни болтове	14	7.2	Почистване на зареждащата врата и барабана	34
4.4	Свързване към водоснабдяване	15	7.3	Почистване на корпуса и контролния панел	35
4.5	Свързване на дренажния маркуч към канализацията	15	7.4	Почистване на филтрите за всмукване на вода	35
4.6	Регулиране на стойките	16	7.5	Източване на останалата вода и почистване на филтъра на помпата	35
4.7	Електрическа връзка	16	8	Отстраняване на неизправности	36
4.8	Стартиране	16	9	ОТГОВОРНОСТ / ПРЕДУПРЕЖДЕНИЕ	41
5	Предварителна подготовка	17			
5.1	Сортиране на прането	17			
5.2	Подготовка на прането	17			
5.3	Съвети за пестене на енергия и вода	17			
5.4	Зареждане на прането	17			
5.5	Правилен товарен капацитет ...	18			
5.6	Използване на препарат и омекотител	18			
5.7	Съвети за ефективно пране	20			
5.8	Показана продължителност на програмата	21			
6	Експлоатация на продукта	22			
6.1	Контролен панел	22			
6.2	Символи на дисплея	23			
6.3	Таблица с програми и консумация	24			

1 Инструкции за безопасност

Този раздел включва инструкциите за безопасност, необходими за предотвратяване на риск от телесни наранявания или материални щети.

Нашата компания не носи отговорност за щети, които могат да възникнат, ако тези инструкции не бъдат спазени.

- Операциите по монтаж и ремонт винаги се извършват от оторизиран сервиз.
- Използвайте само оригинални резервни части и аксесоари.
- Не ремонтирайте и не подменяйте никакви компоненти на продукта, освен ако не е ясно посочено в ръководството за потребителя.
- Не променяйте продукта.

1.1 Предназначение

- Този продукт е проектиран за домашна употреба. Не е за търговски цели или не трябва да се използва извън предназначението му.
- Продуктът трябва да се използва само за пране и изплакване на пране, които са маркирани по съответния начин

- Този уред е предназначен за домакински и подобни приложения. Например;
 - Служебни кухни на магазини, офиси и други работни среди;
 - Ферми,
 - От клиенти на хотели, мотели и други съоръжения за настаняване
 - Къщи за гости, хостел-подобни среди
 - Общи части на жилищни блокове или перални

1.2 Безопасност на деца, уязвими лица и домашни любимци

- Този продукт може да се използва от деца на възраст над 8 години и лица с недоразвити физически, сетивни или умствени способности или с липса на опит и знания, ако са били под наблюдение или инструкции относно използването на уреда по безопасен за продукта начин и включените опасности.
- Деца под 3-годишна възраст трябва да се държат далеч, освен ако не се наблюдават непрекъснато.

- Електрическите продукти са опасни за деца и домашни любимци. Децата или домашните любимци не трябва да си играят, да се катерят отгоре или да влизат вътре в продукта. Проверете продукта от вътре преди употреба.
- Използвайте защита за деца, за да предотвратите намесата на децата при продукта.
- Не забравяйте да затворите вратата за зареждане, когато напускате стаята, където се намира продуктът. Децата и домашните любимци могат да се заключат вътре и да се удавят.
- Децата не трябва да извършват дейности по почистване и поддръжка на потребителя без надзор на възрастен.
- Пазете опаковъчните материали далеч от деца. Опасност от нараняване и задушаване.
- Пазете всички почистващи препарати и добавки, използвани за продукта, далеч от достъпа на деца.
- Изрежете охранващия кабел и счупете и деактивирайте заключващия механизъм на вратата за

зареждане, преди да изхвърлите продукта за безопасност на децата.



1.3 Електрическа безопасност

- Продуктът трябва да бъде изключен по време на инсталацията, поддръжката, почистването и ремонта. Изключете продукта от електрическата мрежа или изключете предпазителя.
- Повредените охранващи кабели трябва да бъдат заменени от оторизиран сервиз, за да се предотврати възможна опасност.
- Не пъхайте охранващия кабел под или зад продукта. Не поставяйте тежки предмети върху охранващия кабел. Не прегъвайте, смачквайте и не приближавайте охранващия кабел към източници на топлина.
- Използвайте само оригиналния кабел. Не използвайте срязани или повредени кабели.
- Не използвайте удължителен кабел, щепсел или адаптер за работа с вашия продукт.
- Удължители, контакти с няколко гнезда, адаптери или преносими охранващи устройства могат да

прегреят и да предизвикат пожар. Уверете се, че не поставяте електрически контакти и преносими източници на хранване в близост до или зад продукта.

- Щепселът трябва да бъде лесно достъпен. Ако това не е възможно, на електрическата инсталация трябва да има механизъм, който отговаря на електрическото законодателство и който изключва всички клеми от електрическата мрежа (предпазител, превключвател, главен превключвател и т.н.).
- Не пипайте щепсела с мокри ръце.
- Когато изключвате уреда от контакта, не дръжте хранващия кабел, а щепсела.
- Уверете се, че щепселът не е мокър, мръсен или прашен.
- Никога не свързвайте продукта към устройства за пестене на електроенергия. Такива системи са вредни за продукта.



1.4 Безопасност при боравене

- Изключете продукта от контакта, преди да го преместите, отстранете

изхода за вода и връзките на водопровода. Източете водата, останала вътре в продукта.

- Този продукт е тежък, не се опитвайте да се справите сами. Това може да причини наранявания, ако продуктът ви падне върху вас. Не удряйте и не изпускате продукта, докато го носите.
- Не дръжте части като вратата за зареждане на прането, за да повдигнете и преместите продукта. Горната тава трябва да бъде здраво закрепена при преместване.
- Носете продукта в изправено положение. Ако не може да се пренесе в изправено положение, наклонете го към дясната страна в преден план.
- Уверете се, че маркучите, както и хранващият кабел не са сгънати, притиснати или смачкани, след като продуктът е поставен на мястото си след процедурите по монтаж или почистване.



1.5 Безопасност при монтаж

- Проверете информацията в ръководството и инструкциите за монтаж, за да подготвите продукта за

монтаж и се уверете, че електрическата мрежа, мрежата за чиста вода и изходът за вода са подходящи. Ако не, обадете се на квалифициран електротехник и водопроводчик, за да ги накарате да предприемат необходимите мерки. Тези операции са отговорност на клиента.

- Преди да започнете монтажа, задължително изключете предпазителя, за да деактивирате захранването на линията, към която ще бъде свързан продуктът.
- Този продукт е предназначен за използване на надморска височина, която не надвишава 2000 метра над морското равнище.
- Проверете за повреди по продукта, преди да го инсталирате. Не монтирайте продукта, ако е повреден.
- Винаги носете лични предпазни средства (ръкавици и др.) по време на монтажа, поддръжката и ремонта на продукта. Съществува риск от нараняване.
- Може да се получат наранявания, ако ръцете се поставят в непокрити слотове. Затворете отворите

на транспортните болтове за безопасност с пластмасови тапи.

- Не монтирайте и не оставяйте продукта на места, където той може да бъде изложен на външни условия на околната среда.
- Не монтирайте продукта на места, където температурата пада под 0°C.
- Не поставяйте продукта върху килим или подобна повърхност. Това би създавало опасност от пожар, тъй като не може да получава въздух отдолу.
- Поставете продукта на равна и твърда повърхност и балансирайте с регулируемите крака.
- Свържете продукта към заземителен щепсел, защитен с предпазител, подходящ за текущите стойности на етикета на типа. Уверете се, че заземяването се извършва от експерт електротехник. Не използвайте продукта без подходящо заземяване според местните / национални разпоредби.
- Включете продукта в контакт със стойности на напрежение и честота, подходящи за тези, посочени на етикета на типа.

- Не включвайте продукта в хлабави, счупени, замърсени, мазни контакти или контакти, които са излезли от техните гнезда или контакти с риск от контакт с вода.
- Използвайте новия комплект маркучи, предоставен с продукта. Не използвайте повторно стари маркучи. Не правете допълнения към маркучите.
- Свържете маркуча за подаване на вода директно към крана за вода. Налягането от крана трябва да бъде минимум 0,1 МРа (1 бар) и максимум 1МРа (10 бара). За една минута от крана трябва да изтече от 10 до 80 литра вода, за да може продуктът да функционира правилно. Ако налягането на водата е над 1 МРа (10 бара), трябва да се монтира редуциращ клапан. Максимално допустимата температура е 25 ° С.
- Поставете края на маркуча за изпускане на вода към изпускателния канал за мръсна вода, мивката или ваната.
- Поставете захранващия кабел и маркучите на места без опасност от спъване.
- Не монтирайте продукта зад врата, плъзгаща се врата или на друго място, което ще попречи на вратата да се отвори напълно.
- Ако трябва да се постави сушилният върху продукта, фиксирайте с подходящ свързващ апарат, получен от оторизиран сервиз.
- Има опасност от контакт с електрически парчета, когато се отстранят горните тави. Не демонтирайте горната тава на продукта.
- Поставете продукта на поне 1 см от краищата на мебелите.



1.6 Оперативна безопасност

- Когато използвате уредите, използвайте само почистващи препарати, омекотители и добавки, подходящи за перални машини.
- Не използвайте химически разтворители върху продукта. Тези материали съдържат риск от експлозия.
- Не работете с дефектни или повредени продукти. Изключете продукта от контакта (или изключете предпазителя, към който е свързан), затворете крана за вода и се обадете на оторизиран сервиз.

- Не поставяйте източници на запалване (горяща свещ, цигари и др.) Или източници на топлина (ютии, пещи, фурни и др.) върху или близо до продукта. Не поставяйте запалими / експлозивни материали близо до продукта.
- Не се качвайте върху продукта.
- Изключете продукта от контакта и затворете крана, ако няма да го използвате дълго време.
- Почистващи препарати / материали за поддръжка могат да се пръснат от чекмеджето за перилен препарат, ако е отворено, докато машината работи. Контактът на препаратата с кожата и очите е опасен.
- Уверете се, че домашните любимци не се качват вътре в продукта. Проверете продукта от вътре преди употреба.
- Не отваряйте със сила заключената врата за пералнята. Вратата ще се отвори, след като прането приключи. Ако вратата не се отвори, използвайте решенията за грешка „Вратата за зареждане не се отваря“ в раздела за отстраняване на неизправности.
- Не измивайте елементи, замърсени с бензин, керосин, бензол, редуктори, алкохол или други запалими или експлозивни материали и промишлени химикали.
- Не използвайте директно препарат за химическо чистене и не перете, изплаквайте или центрофугирате прането, замърсено с препарат за химическо чистене.
- Не поставяйте ръцете си във въртящия се барабан. Изчакайте, докато барабанът вече не се върти.
- Ако изперете прането при високи температури, източнената вода за изпиране ще изгори кожата ви, ако е в контакт с кожата Ви, напр. когато дренажният маркуч е свързан към крана. Не докосвайте отводнителната вода.
- Вземете следните предпазни мерки, за да предотвратите образуването на биофилм и неприятни миризми:
 - Уверете се, че помещението, в което е поставена пералнята, е добре проветриво.

- Избършете уплътнението на вратата и заредете стъклото на вратата със суха и чиста кърпа в края на програмата.
- Стъклото на вратата за зареждане ще се нагрее при пране при високи температури. Затова да не се докосва стъклото на вратата за зареждане по време на пране, особено от деца.
- Преди да изхвърлите износените и вече неизползваеми предмети:
 1. Изключете щепсела на захранващия кабел и го извадете от контакта.
 2. Прекъснете захранващия кабел и го изключете с щепсела от уреда.
 3. Счупете заключващия механизъм на товарната врата, за да я направите неработеща.
 4. Не позволявайте на деца да си играят с остарелия продукт.



1.7 Безопасност при поддръжка и почистване

- Преди да почиствате или обслужвате пералната машина, изключете я от

електрическата мрежа или прекъснете захранването при предпазителя.

- Ако се налага да преместите продукта, за да го почистите, не дърпайте капака. Капакът може да се счупи и да причини нараняване!
- Не поставяйте ръце, крака и метални предмети под или зад продукта. Това може да доведе до задръствания, а всеки остър ръб може да причини нараняване.
- Използвайте чиста, суха кърпа, за да избършете чужди материали или прах от краищата на щепсела. Когато почиствате щепсела, не използвайте мокра или влажна кърпа. В противен случай има опасност от пожар или токов удар.
- Не мийте продукта с шайби под налягане, чрез пръскане на пари, вода или изливане на вода. Съществува риск от токов удар.
- Не използвайте остри и абразивни инструменти за почистване на продукта. Не използвайте домакински почистващи препарати, сапун, перилен препарат, газ, бензин, разреждател, алкохол, лак и др., докато почиствате.

- Почистващите агенти, съдържащи разтворители, могат да изпускат отровни пари, напр. почистващ разтворител. Не използвайте почистващи продукти, съдържащи разтворители.
- Когато отворите за почистване, може да има остатъци от препарат в чекмеджето за перилни препарати.
- Не демонтирайте филтъра на изпускателната помпа, докато продуктът работи.
- Температурата в машината може да се повиши до 90 ° C. Почистете филтъра, след като водата в машината се охлади, за да се избегне риск от изгаряне.

2 Важни инструкции за околната среда

2.1 Съответствие с Директивата за ОЕЕО



Този продукт е в съответствие с Директивата на ЕС за ОЕЕО (2012/19/ЕС). Този продукт носи символ за класификация за отпадъци от електрическо и електронно

оборудване (ОЕЕО).

Този продукт е произведен с висококачествени части и материали, които могат да се използват повторно и са подходящи за рециклиране. Не изхвърляйте отпадъчния продукт с нормални битови и други отпадъци в края на експлоатационния му живот. Занесете го в събирателния център за рециклиране на електрическо и електронно оборудване. Моля, консултирайте се с местните власти, за да научите за тези центрове за събиране.

Съответствие с RoHS директивата:

Продуктът, който сте закупили, отговаря на RoHS директивата на ЕС (2011/65/ЕС). Той не съдържа вредни и забранени материали, посочени в директивата.

2.2 Информация за опаковката

Опаковъчните материали на продукта са произведени от рециклируеми материали в съответствие с нашите национални разпоредби за околната среда. Не изхвърляйте опаковъчните материали заедно с битовите или други отпадъци. Занесете ги на местата за събиране на опаковъчните материали, определени от местните власти.

3 Технически спецификации

Име на доставчика или търговска марка	INDESIT
Име на модела	IM 642 MY TIME EE
	859991690410
Номинален капацитет (кг)	6
Максимална скорост на центрофугиране (цикъл/мин)	1200
Вграден	No
Височина (см)	84.5
Ширина (см)	60
Дълбочина (см)	44.6
Единичен вход за вода / Двоен вход за вода	+ / -
Електрическа връзка (V/Hz)	230 V / 50Hz
Общ ток (A)	10
Обща мощност (W)	1550
Код на основния модел	1813













	
SUPPLIER'S NAME	MODEL IDENTIFIER → (*)
	
<p>Информацията за модела, съхранена в продуктовата база данни, може да бъде достигната, като влезете в следния уебсайт и потърсите идентификатора на вашия модел (*), който се намира на енергийния етикет.</p> <p>https://eprel.ec.europa.eu/</p>	

Таблица със символи

											
Температура	Вкл/Изкл	Старт / Пауза	Врата Заклучвам	Без вода	Центрофугиране	Не Центрофугиране	Задържане на изплакването	Приключва в	Дете Заклучвам	Центрофугиране+ Изцеждане	Допълнително изплакване
											
Предпране	Пара	Бързо режим	вода +/-	Пестене на вода							



Моля, първо прочетете раздела „Инструкции за безопасност“!



Вашата перална машина автоматично разпознава количеството пране, поставено вътре, когато избира програма. При инсталиране на продукта, преди първата употреба, трябва да се извърши калибриране, за да се гарантира, че количеството пране се открива по най-точния начин.

За да направите това, изберете програмата Почистване на барабана* и отменете функцията за центрофугиране. Стартирайте програмата без пране. Изчакайте програмата да приключи, което ще отнеме около 15 минути.

*Името на програмата може да варира в зависимост от модела. За избор на подходяща програма прегледайте раздела с описания на програмите.

- Подготовката на местоположението и инсталациите за електричество, чешмяна вода и отпадъчни води на мястото на инсталацията е отговорност на клиента.
- Уверете се, че маркучите за подаване и изпускане на вода, както и защитният кабел не са сгънати, притиснати или смачкани, докато натискате продукта на мястото му след инсталацията или почистването.
- Преди да инсталирате, визуално проверете дали продуктът има някакви дефекти. Не монтирайте продукта, ако е повреден. Повредените продукти създават рискове за вашата безопасност.

4.1 Подходящо място за монтаж

- Поставете продукта на твърд и равен под. Не го поставяйте върху килим с високо натрупване или други подобни

повърхности. Поставянето на неподходящ под ще доведе до проблеми като шум и вибрации.

- Общото тегло на пералнята и сушилнята - с пълно натоварване - когато са поставени една върху друга достига приблизително 180 килограма. Поставете продукта на здрав и равен под, който има достатъчна товароносимост.
- Не поставяйте продукта върху защитния кабел.
- Не монтирайте продукта на места, където температурата може да падне под 5 °C. Замразяването може да повреди вашия продукт.
- Оставете минимум 1 см разстояние между продукта и мебелите.
- Ако ще инсталирате продукта на повърхност със стъпала, никога не го поставяйте близо до ръба.
- Не поставяйте продукта на която и да е платформа.
- Не поставяйте източници на топлина като готварска печка, ютия, фурна, нагревател и др. върху уреда и не ги използвайте върху продукта.

4.2 Монтаж на капацити на долния панел



При някои модели основните части на продуктите са напълно затворени. Тези продукти нямат щепсели и капацити.

- За да повишите комфорта на звука на продукта, прикрепете капак А, след като отстраните пяната от опаковката.

Капак А

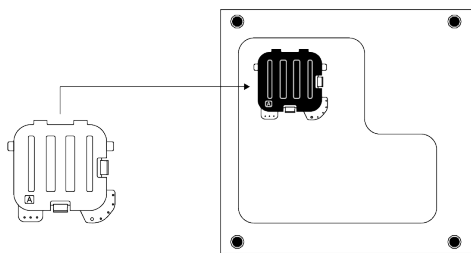

Наклонете машината леко назад. Опрете езичетата на капак А върху долния панел. Завършете сглобяването, като завъртите капака.

- Капак Б и капачката не са задължителни. Ако е наличен, прикрепете капак Б и капачката.

Капак Б

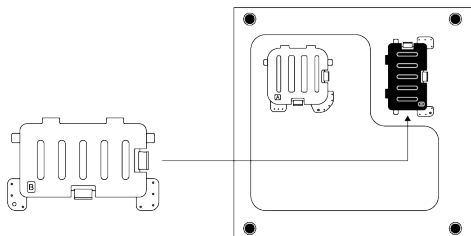

Опрете езичетата на капак Б върху долния панел. Завършете сглобяването, като завъртите капака.

Капачка

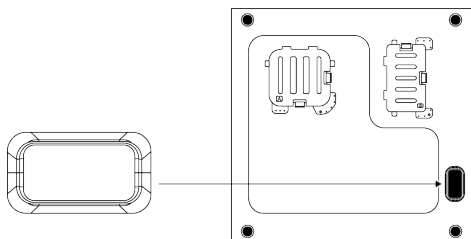

Поставете капачката, като я натиснете с пръст.

4.3 Сваляне на транспортните предпазни болтове

1. Разхлабете всички болтове за безопасност при транспортиране с подходящ ключ, докато се завъртят свободно.

2. Огънете вътрешната част, като я натиснете в областите на захващане и я издърпайте.
3. Прикрепете пластмасовите капаци, предоставени в чантата за ръководство за потребителя, в отворите на задния панел.

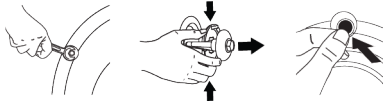

ЗАБЕЛЕЖКА

Отстранете транспортните болтове за безопасност, преди да използвате продукта! В противен случай продуктът ще се повреди.



ЗАБЕЛЕЖКА

Съхранявайте транспортните болтове за безопасност на безопасно място, за да ги използвате повторно, когато продуктът трябва да бъде преместен отново в бъдеще. Монтирайте предпазните болтове за транспортиране в обратен ред от процедурата по разглобяване. Никога не премествайте продукта, без болтовете за транспортиране да са правилно фиксирани!

4.4 Свързване към водоснабдяване



ЗАБЕЛЕЖКА

Моделите с един вход за вода не трябва да бъдат свързвани към крана за гореща вода. В такъв случай прането ще се повреди или продуктът ще премине в режим на защита и няма да работи.

Не използвайте стари или използвани маркучи за подаване на вода при нов продукт. Това може да причини изтичане на вода от машината и да изцапа прането ви.

1. Затегнете всички гайки на маркуча ръчно. Никога не използвайте инструмент, когато затягате гайките.
2. След отваряне на маркуча отворете крановете напълно, за да проверите за течове на вода в точките на свързване. Ако възникне някакъв теч, затворете крана и извадете гайката. Проверете уплътнението и затегнете отново гайката внимателно. За да предотвратите изтичането на вода и произтичащите щети, дръжте крановете затворени, когато не използвате продукта.

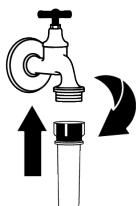
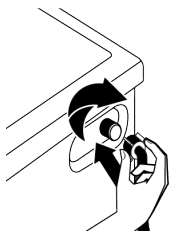

4.5 Свързване на дренажния маркуч към канализацията

1. Прикрепете края на маркуча за източване директно към канализацията за отпадъчни води, мивката или ваната.



Къщата ви ще бъде наводнена, ако маркучът за оттичане се измести по време на източването на водата. Съществува и риск от изгаряне поради високите температури на пране! За да предотвратите подобни ситуации и да се уверите, че продуктът извършва процеси на приемане и източване на вода без проблем, фиксирайте добре маркуча за източване.

2. Свържете дренажния маркуч на минимална височина от 40 cm и максимална височина от 100 cm.
3. Монтирането на маркуча за източване на вода на нивото на земята или близо до пода (40 cm отдолу) и след това повдигането затруднява изпускането на вода и прането може да излезе изключително мокро. По този начин следвайте височините, предвидени на фигурата.

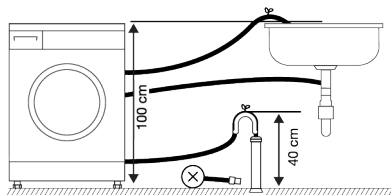

4. За да предотвратите отново връщането на отпадъчните води в продукта и за осигуряване на лесно оттичане, не потапяйте края на маркуча в отпадъчната вода или не го поставяйте в канализацията за повече от 15 cm. Ако е твърде дълго, отрежете го по-късо.
5. Краят на маркуча не трябва да се огъва, не трябва да се настъпва и маркучът не трябва да се прищипва между канализацията и продукта. В противен случай може да възникнат проблеми с изпускането на вода.
6. Ако дължината на маркуча е твърде малка, използвайте го, като добавите оригинален удължителен маркуч. Дължината на маркуча не трябва да е

по-голяма от 3,2 м. За да предотвратите изтичане на вода, винаги фиксирайте връзката между удължителния маркуч и дренажния маркуч на продукта с подходяща скоба, така че да не се откъсва и да причинява течове.

4.6 Регулиране на стойките



ВНИМАНИЕ!

За да се гарантира, че продуктът работи по-бездрумно и без вибрации, той трябва да стои изправен и балансиран на краката си. Уверете се, че продуктът е балансиран чрез регулиране на краката. В противен случай продуктът може да се измести от мястото си и да причини проблеми със смачкване, шум и вибрации. За да не повредите контрагайките, не използвайте никакви инструменти за разхлабване на гайките.

1. Разхлабете ръчно гайките на краката.
2. Регулирайте краката, докато продуктът застане на ниво и бъде балансиран.
3. Затегнете отново всички фиксиращи гайки на ръка.

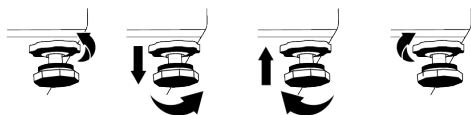

4.7 Електрическа връзка

Свържете продукта към заземен контакт, защитен с предпазител 16 А. Нашата компания не носи отговорност за щетите, които ще бъдат причинени поради използването на продукта без заземяване съгласно местните разпоредби.

- Връзката трябва да отговаря на националните разпоредби.
- Електрическата кабелна инфраструктура на продукта трябва да е подходяща и да отговаря на

изискванията на продукта. Препоръчително е да използвате устройство за остатъчен ток.

- Щепселът на захранващия кабел трябва да бъде лесно достъпен след инсталирането.
- Ако текущото захранване на предпазителя или прекъсвача в къщата е по -малко от 16 ампера, накарайте квалифициран електротехник да инсталира захранване с 16 ампера.
- Напрежението, посочено в раздела "Технически спецификации", трябва да бъде равно на мрежовото напрежение.
- Не правете връзки чрез удължителни кабели или разклонители. Възможно е прегряване и изгаряне поради свързващия кабел.



Повредените захранващи кабели трябва да бъдат заменени от оторизиран сервиз, за да се предотврати възможна опасност.

4.8 Стартиране

Преди да започнете да използвате продукта, уверете се, че препаратите, описани в раздел „Инструкции за опазване на околната среда“ и „Инсталиране“. За да подготвите продукта за пране, извършете първата операция в програмата за почистване на барабана. Ако тази програма не е налична във вашия продукт, приложете метода, описан в раздел "Почистване на вратата за зареждане и барабана".

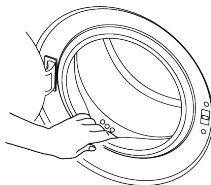

В продукта е останала малко вода поради процесите на контрол на качеството в производството. Не е вредно за продукта.



Моля, първо прочетете раздела „Инструкции за безопасност“!

5.1 Сортиране на прането

- Сортирайте прането според вида плат, цвета и степента на замърсяване и допустимата температура на водата.
- Винаги спазвайте инструкциите, определени на етикетите за грижа за дрехите.

5.2 Подготовка на прането

- Предмети за пране с метални приставки, като например окабеляване, катарамы на колан или метални копчета, ще повредят продукта. Извадете металните парчета или изперете такива дрехи, като ги поставите в чанта за пране или калъфка за възглавници.
- Извадете всички вещества в джобовете, като монети, химикалки и кламери, и обърнете джобовете навътре и изчеткайте. Такива предмети могат да повредят продукта или да причинят проблем с шума.
- Поставете дрехи с малък размер като чорапи за бебета и чорапогашници в чанта за пране или калъфка за възглавници.
- Поставете завеси, без да ги мачкате. Премахнете елементите за закрепване на завесата. Елементите за закрепване на завеса могат да причинят дърпане и скъсване на завесата.
- Закопчайте циповете, зашийте разхлабените копчета и поправете разкъсванията.
- Изперете продуктите с етикет „Пране в машина“ или „Ръчно пране“ само с подходяща програма.
- Не перете заедно цветно и бяло пране. Новите памучни тъмни цветове отделят много багрило. Перете ги отделно.
- Упоритите петна трябва да се третират правилно преди изпиране.

- Перете панталони и деликатно пране, обърнато отвътре.
- Прането, което е силно подложено на материали като брашно, варов прах, мляко на прах и др., трябва да се отърси, преди да се постави в продукта. Такъв вид прах по прането може да се натрупа на вътрешните части на продукта навреме и да причини щети.

5.3 Съвети за пестене на енергия и вода

Следващата информация ще ви помогне да използвате продукта по екологичен и енергийно / водно-ефективен начин.

- Работете с продукта с максимално допустимия капацитет на натоварване за програмата, която сте избрали, но не претоварвайте. Вижте „Таблица с програми и консумация“
- Спазвайте указанията за температурата на опаковката на перилния препарат.
- Изперете леко замърсеното пране при ниски температури.
- Използвайте по-бързи програми за малки количества леко замърсено пране.
- Не използвайте предварително пране и високи температури за пране, което не е силно замърсено или на петна.
- Ако планирате да изсушите прането си в сушилня, изберете най-високата скорост на центрофугиране, препоръчана по време на процеса на пране.
- Не използвайте повече перилен препарат от препоръчаното количество върху опаковката на перилния препарат.

5.4 Зареждане на прането

1. Отворете люка за зареждане.
2. Поставете прането в продукта свободно.

3. Натиснете вратата за зареждане, докато чуete звук от затваряне. Уверете се, че във вратата не попадат предмети. Вратата за зареждане е заключена, докато програмата работи. Заключването на вратата ще се отвори, след като програмата приключи. След това можете да отворите вратата за зареждане. Ако вратата не се отвори, приложете решенията, предвидени за „Вратата за зареждане не може да се отвори.“ грешка в раздела за отстраняване на неизправности.

5.5 Правилен товарен капацитет

Максималната товароносимост зависи от вида пране, степента на замърсяване и желаната програма за пране. Продуктът автоматично регулира количеството вода според теглото на прането, поставено вътре в него.



Следвайте инструкциите в „Таблица за програми и консумация“. Когато уредът е претоварен, ефективността на изпиране на продукта ще намалее. Освен това могат да възникнат проблеми с шума и вибрациите.

5.6 Използване на препарат и омекотител



ЗАБЕЛЕЖКА

Прочетете инструкциите на производителя на опаковката, докато използвате препарати, омекотители, нишесте, белина и обезцветители, анти-варовик и следвайте предоставената информация за дозировката. Използвайте мерителна чашка, ако има такава.

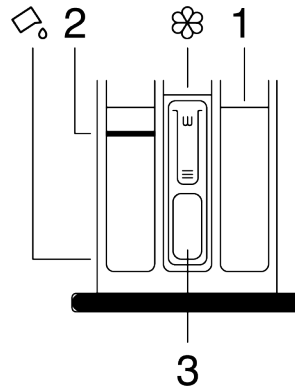

Чекмеджето за перилен препарат се състои от три отделения:

- (1) за предпране,
- (2) за основно пране,
- (3) за омекотител,
- (☼) в отделението за омекотител има и парче сифон.

(☼) в основното отделение за пране има и отделение за течен препарат за използване на течен препарат.

Препарат, омекотител и други почистващи препарати

- Добавете препарат и омекотител, преди да стартирате програмата за пране.
- Не оставяйте чекмеджето за перилен препарат отворено, когато програмата за пране е включена!
- Ако използвате програма без предварително пране, не поставяйте препарат в отделението за предварително пране (отделение № "1").
- Ако използвате програма с предварително пране, стартирайте машината, след като добавите прахообразен перилен препарат в отделенията за предварително и основно пране (отделения 1 и 2).
- Не избирайте програма с предварително пране, ако използвате торбичка с препарат или топка за дозиране. Поставете торбичката за препарат или топката за дозиране директно сред прането в продукта.

- Ако използвате течен препарат, следвайте указанията в „Използване на течен препарат“ и не забравяйте да поставите апарата за течен препарат в правилното положение.

Избор на типа препарат

Типът перилен препарат, който ще използвате, зависи от програмата за пране, вида на материята и цвета.

- Използвайте различни препарати за цветно и бяло пране.
- Изперете деликатните си дрехи само със специални препарати (течен препарат, шампоан за вълна и др.), предназначени само за деликатни дрехи и по предложени програми.
- При пране на тъмни дрехи и юргани се препоръчва използването на течен препарат.
- Изперете вълната по предложената програма със специален препарат, направен специално за вълна.
- Моля, прегледайте частта с описанията на програмата за предложената програма за различен текстил.
- Всички препоръки относно перилните препарати са валидни за избор на температурен диапазон на програмите.



Трябва да се използват само препарати, омекотители и добавки, подходящи за перални машини.
Не използвайте сапун на прах.

Регулиране на количеството перилен препарат

Количеството перилен препарат зависи от количеството пране, колко са замърсени и твърдостта на водата.

- Не превишавайте препоръчителните стойности на дозировката върху опаковката на перилния препарат, за да елиминирате прекомерната пяна и лошите проблеми с изплакването, да спестите пари и да опазите околната среда.
- Използвайте по-малки количества препарат за по-малко количество или по-малко замърсено пране.

Използване на омекотители

Поставете омекотителя в отделението за омекотител на чекмеджето за перилен препарат.

- Не превишавайте знака (> макс<) в отделението за омекотител.
- Ако омекотителят не е течен, разреждете с вода, преди да го поставите в отделението за омекотител.



ЗАБЕЛЕЖКА

Не използвайте течни препарати или други материали с почистващи свойства, освен ако не са предназначени за използване в перални машини за омекотяване на прането.

Използване на течни препарати

Ако продуктът има отделение за течен препарат

- Натиснете и завъртете отделението там, където е показано, когато искате да използвате течни препарати. Частта, която пада отдолу, ще служи като бариера за течен препарат.
- Почиствайте с вода на мястото му или като отстранявате от мястото му, когато е необходимо. Не забравяйте да поставите апаратите в основното отделение за пране (отделение № "2") след почистване.
- Отделението трябва да е повдигнато, ако използвате прахообразен препарат.

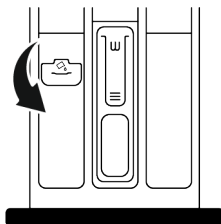

Използване на гел и таблетни препарати

- Ако гел препаратът не е течен или е в капсулна течна таблетка, поставете директно вътре в барабана преди изпиране.

- Поставете препаратите на таблетки директно в барабана преди пране.
- Избършете вътрешността на продукта с влажна и чиста кърпа след използване на нишесте.

Използване на нишесте

- Поставете течното нишесте, прахообразното нишесте или багрилото за тъкани в отделението за омекотител.
- Не използвайте едновременно омекотител и нишесте в една и съща програма за пране.

Използване на анти-варовик

- Когато е необходимо, използвайте само анти-варовик, произведен за перални машини.

5.7 Съвети за ефективно пране

	Дрехи			
	Светли цветове и бели	Цветни	Черни / тъмни цветове	Деликатни / вълнени / копринени
	(Препоръчителен температурен диапазон въз основа на нивото на замърсяване: 40-90 °C)	(Препоръчителен температурен диапазон въз основа на нивото на замърсяване: студено -40 ° C)	(Препоръчителен температурен диапазон въз основа на нивото на замърсяване: студено -40 ° C)	(Препоръчителен температурен диапазон въз основа на нивото на замърсяване: студено -30 ° C)

Ниво на замърсяване	Силно замърсени (трудни петна като трева, кафе, плодове и кръв.)	Може да се наложи предварително да обработите петната или да извършите предварително пране. Прахообразните и течни препарати, препоръчани за бяло пране, могат да се използват в дози, препоръчани за силно замърсени дрехи. Препоръчва се да се използват прахообразни препарати за почистване на петна от глина и пръст и петна, които са чувствителни към избелвания.	Препоръчаните за оцветители прахообразни и течни препарати могат да се използват в дози, препоръчани за силно замърсени дрехи. Препоръчва се да се използват прахообразни препарати за почистване на петна от глина и пръст и петна, които са чувствителни към избелвания. Трябва да се използват перилни препарати, които не съдържат обезцветители.	Течни почистващи препарати, подходящи за цветно и черно/тъмно пране, могат да се използват в дози, препоръчани за силно замърсени дрехи.	Предпочитайте течни препарати, произведени за деликатни дрехи. Вълнените и копринени дрехи трябва да се перат със специални препарати за вълна.
	Нормално замърсени (Например петна, причинени от тялото върху яки и маншети)	Прахообразните и течните препарати, препоръчани за бели, могат да се използват в дози, препоръчани за нормално замърсени дрехи.	Препоръчаните за оцветители прахообразни и течни препарати могат да се използват в дози, препоръчани за нормално замърсени дрехи. Трябва да се използват перилни препарати, които не съдържат обезцветители.	Течни почистващи препарати, подходящи за цветно и черно/тъмно пране, могат да се използват в дози, препоръчани за умерено замърсени дрехи.	Предпочитайте течни препарати, произведени за деликатни дрехи. Вълнените и копринени дрехи трябва да се перат със специални препарати за вълна.
	Леко замърсени (Не съществуват видими петна.)	Прахообразните и течните препарати, препоръчани за бели, могат да се използват в дози, препоръчани за леко замърсени дрехи.	Препоръчаните за оцветители прахообразни и течни препарати могат да се използват в дози, препоръчани за леко замърсени дрехи. Трябва да се използват перилни препарати, които не съдържат обезцветители.	Течни почистващи препарати, подходящи за цветно и черно/тъмно пране, могат да се използват в дози, препоръчани за леко замърсени дрехи.	Предпочитайте течни препарати, произведени за деликатни дрехи. Вълнените и копринени дрехи трябва да се перат със специални препарати за вълна.

5.8 Показана продължителност на програмата

Можете да видите продължителността на програмата на дисплея на вашето устройство, докато избирате програма. В зависимост от количеството пране, което сте заредили във вашата машина, разпенването, небалансираните условия на натоварване, колебанията в захранването, налягането на водата и настройките на програмата, продължителността на програмата се настройва автоматично, докато програмата работи.

СПЕЦИАЛЕН СЛУЧАЙ: При стартиране на програмите за памук и памук Еко, дисплеят показва продължителността на половин зареждане. Това е най-честият случай на употреба. След стартиране на програмата, след 20-25 минути машината открива действителното натоварване. И ако откритият товар е по-голям от половината товар; програмата за изпиране ще бъде коригирана съответно и продължителността на програмата се увеличава автоматично. Можете да проследите тази промяна на дисплея.



Моля, първо прочетете раздела „Инструкции за безопасност“!

6.1 Контролен панел

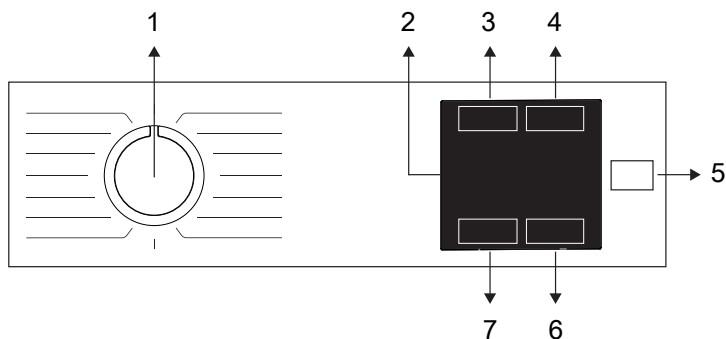

- | | |
|---|---------------------------------------|
| 1 Бутон за избор на програма | 2 Дисплей |
| 3 Бутон за допълнителна функция | 4 Бутон за настройка на краен час |
| 5 Бутон Старт / Пауза | 6 Бутон за настройка на температурата |
| 7 Бутон за регулиране скоростта на центрофугиране | |

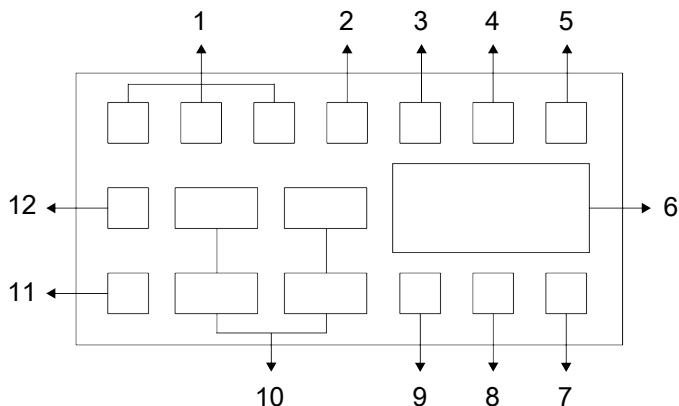

- | | | | |
|----|--|----|---|
| 1 | Индикатори за допълнителни функции | 2 | Индикатор за липса на вода |
| 3 | Заклучването на вратата е включен символ | 4 | Индикатор за активиран отложен старт |
| 5 | Индикатор за старт/пауза | 6 | Информация за продължителността |
| 7 | Температурен символ | 8 | Светлинен индикатор за активиран родителски контрол |
| 9 | Бутон за допълнителна функция | 10 | Индикатори за скоростта на въртене |
| 11 | Няма индикатор за центрофугиране | 12 | Индикатор за задържане на изплакване |



Изображенията, използвани за описание на машината в този раздел, са схематични и може да не съвпадат точно с характеристиките на вашата машина.

6.3 Таблица с програми и консумация

Програма	Температура °C	Макс. Натоварване (кг)	Консумация на вода (л)	Консумация на енергия (kWh)	Макс. Скорост	Допълнителни функции				Температура избираема (°C)
						Fast Mode	Пестене на вода	Допълнително изплакване	Пара	
Cotton	90	6	75	2,00	1200	•	•	•	•	Студено - 90
	60	6	75	1,60	1200	•	•	•	•	Студено - 90
	40	6	73	1,05	1200	•	•	•	•	Студено - 90
Eco 40-60	40***	6	51,0	0,704	1200					40-60
	40***	3	40,0	0,352	1200					40-60
	40***	1,5	30,0	0,230	1200					40-60
Full Load 59'	60	6	75	0,70	1200		•	•	•	Студено - 60
Mixed 59'	40	3	62	0,30	800				•	Студено - 40
Synthetics 59'	40	2,5	60	0,35	1200		•	•	•	Студено - 40
Cotton 28'	90	6	65	1,95	1200			•	•	Студено - 90
	60	6	65	1,00	1200			•	•	Студено - 90
	30	6	63	0,15	1200			•	•	Студено - 90
Express 14'	30	2	37	0,10	1200	*		•	•	Студено - 90
Drum Clean	90	-	65	2,10	600				*	90
Wool & Delicates	40	1,5	50	0,50	800			•		Студено - 40
Cotton with Prewash	60	6	85	1,65	1200	•	•	•	•	Студено - 90
20°C	20	6	73	0,65	1200	•	•	•	•	20
Mixed	40	3	62	0,75	800	•			•	Студено - 40
Stain Removal	60	3	75	1,55	1200	•				30-60

• : Избираемо.

* : Автоматично избраните функции не могат да бъдат отказвани.

*** : Програма Eco 40-60 е програма за изпитване според избора на температура 40 ° C, регламент на ЕС EC / 2019/2014 и EN 60456: 2016 / A11: Стандарт 2020.

- : Виж описанието на програмата за максимален капацитет на зареждане.



Моля, прочетете раздела за инсталиране на ръководството за потребителя преди първа употреба.

Допълнителните функции в таблицата варират в зависимост от модела на пералнята. Консумацията на енергия и вода може да варира в зависимост от налягането на водата, твърдостта и температурата, околната температура, вида и количеството на прането, избора на допълнителни функции и скорост на центрофугиране и промените в електрическото напрежение.

Моделите за избор на спомагателни функции могат да се променят от фирмата производител. Могат да се добавят нови модели за избор или да се премахват съществуващите.

„Скоростта на центрофугиране на машината може да варира според програмата, като никога не надвишава максималната скорост на центрофугиране на машината.

Размерът на шума и влажността варира в зависимост от скоростта на центрофугиране; когато е избрана по-висока скорост на центрофугиране по време на фазата на центрофугиране, прането съдържа по-малко влага в края на програмата, но се получава по-висок шум.



Може да видите времето за изпиране на избраната програма на дисплея на уреда, докато я избирате. В зависимост от количеството на прането, което сте заредили в машината, между продължителността, показана на дисплея и реалната продължителност на цикъла на изпиране може да има разлика от 1 до 1,5 часа. След като започне прането, продължителността ще се регулира автоматично. Винаги избирайте най-ниската подходяща температура. Най-ефективните програми по отношение на консумацията на енергия обикновено са тези, които се перат при ниски температури за дълго време. Информацията за скоростта на центрофугиране, дадена в програмната таблица, показва опцията за скорост на центрофугиране, показана на контролния панел.

Стойности на потребление (BG)

	Избор на температура ° C	Скорост на центрофугиране (цикъл/мин)	Капацитет (кг)	Продължителност на програмата (час:мин)	Консумация на енергия (kWh/цикъл)	Консумация на вода (литър/цикъл)	Температура на пране (° C)	Процент остатъчна влага (%)
Eco 40-60	40	1151	6,0	03:17	0,704	51,0	35	52,8
	40	1151	3,0	02:35	0,352	40,0	24	52,0
	40	1151	1,5	02:35	0,230	30,0	23	58,0
Cotton	20	1200	6,0	03:00	0,650	73,0	20	53,9
Cotton	60	1200	6,0	03:00	1,600	75,0	60	53,9

Synthetics 59'	40	1200	2,5	00:59	0,350	60,0	40	40,0
Cotton 28'	30	1200	6,0	00:28	0,150	63,0	23	62,0

Стойностите на консумация, дадени за програми, различни от програмата Еко 40-60, са само ориентировъчни.

6.4 Избор на програма

1. Определете програмата, която съответства на типа, количеството и нивото на замърсеност на прането в съответствие с „Таблицата с програми и консумация“.



Програмите са с ограничение до най-високата скорост на центрофугиране, подходяща за съответния вид тъкани. При избора на програма, винаги вземайте предвид вида материята, цвета, степента на замърсеност и допустимата температура на водата.

2. Изберете желаната програма чрез копчето за избор на програма.

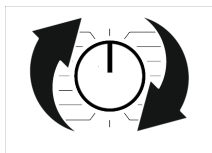

6.5 Програми

• Еко 40-60

В програмата Еко 40-60 можете да перете нормално замърсено памучно пране, което е определено за пране заедно при 40 ° С или 60 ° С. Тази програма е стандартната програма за изпитване в съответствие с правилата на ЕС за екологично чист дизайн и енергийно етикетирание.

Въпреки че тази програма пере по-дълго от другите програми, тя е по-ефективна по отношение на консумацията на енергия и вода. Действителната температура на водата може да се различава от посочената. Когато заредите машината с по-малко пране (например 1/2 от капацитета или по-малко), продължителността на

програмата може автоматично да се скъси. По този начин потреблението на енергия и вода би било много по-малко.

• Full Load 59'

Използвайте тази програма за бързо изпиране на леко замърсени памучни дрехи.

• Mixed 59'

Използвайте тази програма, за да изперете вашето леко замърсено памучно и синтетично пране за кратко време, без да ги сортирате.

• Synthetics 59'

Използвайте тази програма за изпиране на леко замърсено пране от синтетични тъкани за по-малко от един час.

• Cotton 28'

Използвайте тази програма за бързо пране с кратка продължителност за леко замърсени памучни дрехи без петна.

• Express 14'

Използвайте тази програма за бързо пране с кратка продължителност за леко замърсени памучни дрехи без петна. Трябва да се изперат максимум 2 (два) кг пране.

• Cotton

С тази програма можете да перете устойчиви памучни материи (чаршафи, спално бельо, хавлиени кърпи, халати за баня, бельо и т.н.). Когато се натисне бутонът за функция за бързо изпиране, продължителността на програмата става значително по-кратка, но ефективното измиване се осигурява с интензивни движения. Ако функцията за бързо пране не е избрана, ефективните измивания и изплаквания се осигуряват за силно замърсеното ви пране.

• Wool & Delicates

Използвайте за изпиране на вълнени/деликатни материи. Изберете подходяща температура, в съответствие

с етикета на дрехите. Прането се изпира с много нежни движения, за да не се повредят дрехите.

• Cotton with Prewash

Изберете тази програма само за силно замърсено памучно пране. Сложете перилен препарат в отделението за предварително измиване.

• Spin+Drain

Можете да използвате тази програма, за да премахнете водата от дрехата/вътре в машината.

• Rinse

Използвайте, когато искате да изплакнете или да колосате отделно.

• Drum Clean

Редовно почиствайте (веднъж на 1 до 2 месеца) барабана, за да осигурите необходимата хигиена. Преди програмата се прилага пара, за да се омекотят остатъците в барабана. Включете програмата, когато машината е напълно празна. За по-добри резултати използвайте прах против варовик (почистващи барабани материали), подходящ за перални машини, когато е избрана функцията прахообразен препарат. Оставете вратата за зареждане наполовина затворена, след като програмата приключи, за да изсъхне вътрешността на машината.



Това не е перилна програма. Това е програма за поддръжка. Не включвайте тази програма, когато има нещо вътре в машината. Когато се опитвате да включите машината, тя автоматично усеща, че вътре има натоварване, и може да спре или възобнови програмата според модела на вашата машина. Няма да се постигне ефективно пране, ако програмата бъде възобновена.

• Mixed

Използвайте за едновременно пране на памучни и синтетични дрехи без да ги сортирате.

• 20°C

С тази програма можете да перете леко замърсеното си памучно пране.

• Stain Removal

Тази машина има специална програма за петна, която дава възможност за отстраняване на различен вид петна по най-ефикасен начин. Използвайте тази програма само за пране на памучни тъкани с устойчиви цветове. Не перете деликатни, пигментиращи дрехи и пране с тази програма. Преди пране не забравяйте да проверите етикетите на дрехите (препоръчани за памучни ризи, панталони, къси панталони, тениски, бебешки дрехи, пижами, престилки, дрехи за маса, чаршафи, завивки, калъфки за възглавници, кърпи за баня, кърпи, чорапи, памучно бельо, подходящо за пране при висока температура и продължително време). В програмата за автоматично оцветяване можете да перете 24 вида петна, разделени в три различни групи според избора на функция „Бързо изпиране“. В зависимост от избраната група петна, са изработени специални програми за изпиране, с продължителност на задържане на изплакването, действия за изпиране, продължителност на изпиране и изплакване.

Можете да видите групи петна, които могат да бъдат избрани с бутона „Бързо измиване“.

Когато не е избрана функцията „Бързо изпиране“:

Масло, трева, кал, кола, пот, мръсотия по яка, храна, майонеза, дресинг за салата, грим, машинно масло, бебешка храна.

Когато е избрано “Бързо пране”:

Кръв, шоколад, пудинг, яйца, чай, кафе, сок, кетчуп, червено вино, кърпи, конфитюр, въглища.

1. Изберете програма за изпиране на петна.
2. Изберете петно, което искате да почистите, като го намерите в групите по-горе и използвайте бутона за настройка „Бързо изпиране“.
3. Прочетете етикетите на дрехите внимателно и проверете дали сте задали правилната температура и скорост на центрофугиране.

6.6 Избор на температура



Когато се избере нова програма, след определен период от време на индикатора за продължителност се появява препоръчителната информация за температурата на програмата. Възможно е препоръчителната стойност на температурата да не е максималната температура, която може да бъде избрана за текущата програма. Натиснете бутона Температурна настройка, за да промените температурата. Температурата намалява постепенно. Натиснете бутона за регулиране на температурата, за да видите текущо избраната стойност на температурата.



Не може да бъде направена промяна в програмите, където регулирането на температурата не е допустимо.

Можете също да промените температурата след началото на измиването. Тази промяна може да се направи, само ако стъпки на изпиране позволяват това.

6.7 Избор на скорост на въртене

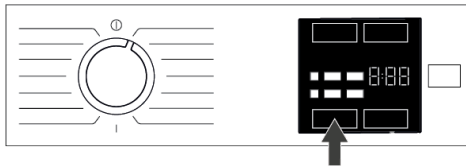

При избора на нова програма, индикаторът за скорост на въртене показва максималната скорост на въртене за избраната програма. Възможно е, препоръчителната стойност на въртене да не е максималната, която може да бъде избрана за текущата програма.

Натиснете отново бутона за Регулиране на скоростта на центрофугиране, за да я промените. Скоростта за центрофугиране постепенно намалява. След това, в зависимост от модела на уреда, на дисплея се изписват опциите

„Задържане на изплакването“  и

„Без центрофугиране“ .

Ако няма да извадите прането веднага след приключване на програмата, можете да използвате функцията Задържане на изплакването, за да предотвратите набръчкване на прането, когато в машината няма вода.

Тази функция задържа прането в последната вода от изплакването. Ако желаете да центрофугирате прането след функция „Задържане на изплакването“:

1. Настройте Скорост на центрофугиране.
2. Натиснете бутона „Старт /Пауза“. Програмата ще продължи работата си. Машината източва водата и центрофугира прането.

Ако желаете да източите водата в края на програмата без центрофугиране, изберете функцията Без центрофуга.



Не могат да се правят промени в програми, при които регулирането на скоростта на центрофугиране не е позволено.

Можете да промените скоростта на центрофугиране след започване на измиването, ако етапите на пране го позволяват. Промени не могат да бъдат направени, ако стъпките не го позволяват.

Rinse Hold (Задържане на изплакването)

Ако не желаете да извадите дрехите веднага след приключване на програмата, може да използвате функция „Задържане на изплакването“, за да предпазите дрехите от измачкване поради липсата на вода в машината. Ако искате да източите водата без центрофугиране, след завършване на този процес, натиснете бутон „Старт/Пауза“. Програмата продължава работа и спира след източването на водата.

Ако желаете да центрофугирате задържаното във водата пране, регулирайте скоростта на центрофугиране и натиснете бутона „Старт/Пауза“. Програмата ще продължи работата си. Водата се източва, прането се центрофугира, а програмата завършва.

6.8 Избор на допълнителни функции

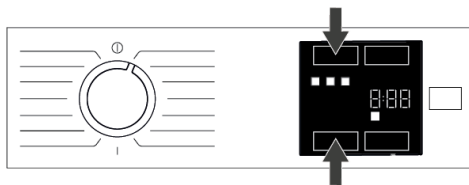

Изберете желаните допълнителни функции преди стартиране на програмата. Всеки път, когато е избрана програма, светват иконите на символа на помощната функция, който е избран заедно с него.



Когато се натисне бутон за помощна функция, който не може да бъде избран с текущата програма, пералната машина ще издаде предупредителен звук. Някои функции не могат да се избират заедно. Ако е избрана втора допълнителна функция в противоречие с първата функция, избрана при стартирането на машината, избраната първо функция бива отказана, а втората избрана допълнителна функция остава активна.

Не може да бъде избрана спомагателна функция, която не е съвместима с програмата (вижте "Таблица с програми и консумация")

Някои програми имат допълнителни функции, които трябва да работят едновременно. Тези функции не могат да бъдат отказвани.

6.8.1 Допълнителни функции

• Fast Mode

Продължителността на програмите се съкращава с 50%, когато е избрана тази функция.

Благодарение на оптимизираните етапи на измиване, високата механична подвижност и оптималния разход на вода се постига висока ефективност на измиване въпреки по-кратката продължителност.

За да изберете или отмените тази функция, натиснете едновременно функционалните клавиши, отбелязани на панела, или натиснете единия, докато другият е натиснат.

• Воден режим +/-

Този спомагателен функционален бутон Ви позволява да избирате допълнителните функции за пестене на вода, предпране и допълнително изплакване или допълнителна вода в зависимост от модела на Вашата

машина. Можете да намерите подробна информация за избора в описанието на съответната допълнителна функция.

• Пестене на вода

Изберете тази функция с еднократно натискане на допълнителния функционален бутон Режим на водата за всички програми, посочени като избираеми в таблицата Програма и консумация.

Тази функция е предназначена за леко замърсено пране, което изисква само малко количество перилен препарат (вижте „Съвети за правилно пране“). Позволява екологично пране чрез намаляване на количеството използвана вода, без компромис с ефективността на пране.

• Допълнително изплакване

Можете да използвате тази функция за всички програми, посочени като избираеми в таблицата с програми и консумация. Изберете тази функция, като натиснете двукратно бутона WaterMode за програми, при които може да се избере допълнителната функция за пестене на вода, или като натиснете веднъж бутона WaterMode за програми, при които допълнителната функция за пестене на вода не може да бъде избрана.

Тази функция позволява на уреда да направи друго изплакване в допълнение към това, което вече е направено след основното пране. По този начин може да бъде намален рискът от въздействие върху чувствителна кожа (бебета, алергична кожа и пр.) от минималните остатъци на перилен препарат върху прането.

6.8.2 Функции/програми, избрани чрез натискане на функционалните клавиши за 3 секунди

• Пара 3"

Тази функция може да бъде избрана чрез натискане и задържане на съответния бутон за помощна функция за 3 секунди.

Тази функция помага да се намалят гънките на вашите памучни, синтетични и смесени дрехи, да се съкрати времето за гладене и да се премахне замърсяването чрез омекотяване.

*Вашето пране може да е по -горещо в края на цикъла на пране, когато функцията за пара е приложена в края на програмата. Това е очаквано условие в рамките на условията на работа на програмата.

• Родителски контрол 3"

Използвайте механизма за защита за деца, за да предпазите децата от игра с уреда. По този начин ще избегнете внасянето на промени в текущата програма.



Може да включите и изключите машината от бутона „Вкл./Изкл.“ при активирана защита от деца. Когато включите машината отново, програмата продължава оттам, откъдето е спряла. Когато функцията родителски контрол е активирана, при натискане на бутоните ще бъде издадено звуково предупреждение. Аудио предупреждението ще бъде отменено, ако бутоните се натискат пет пъти последователно.

За да активирате защитата от деца:

Натиснете и задръжте съответния бутон за помощна функция за 3 секунди. След като отброяването на „3- 2- 1“ на дисплея приключи, на дисплея се появява символ за родителски контрол.

След показването на това предупреждение можете да освободите копчето за допълнителна функция 3.

За да деактивирате защитата от деца:

Натиснете и задръжте съответния бутон за помощна функция за 3 секунди. След като отброяването като „3- 2- 1“ на дисплея приключи, символът за родителски контрол изчезва.

6.9 Краен час

Дисплей на времето

Когато е избрана функцията за крайно време, оставащото време до стартиране на програмата се показва в часове като 1h, 2h, а оставащото време за завършване на програмата след стартиране на програмата се показва в часове и минути, както в примера 01:30.



Времето за изпълнение на програмата може да бъде различно от стойностите в раздел „Таблица на програмите и консумацията“, в зависимост от водното налягане, твърдостта и температурата на водата, околната температура, количеството и типа на прането, избраните допълнителни функции и премените в напрежението.

След определен период от време след активиране на функцията за крайно време, машината преминава в режим на готовност и някои светодиоди на екрана се изключват. Ако има въвеждане от потребител, светодиодите ще се включат отново.

С функцията Крайно време, времето за край на програмата може да бъде настроено до 24 часа. След натискане на бутона Краен час се показва очакваното време за завършване на програмата. Ако е зададен крайният час индикаторът за крайно време свети.



За да сте сигурни, че функцията за краен час е активирана и програмата ще завърши в края на определената продължителност, трябва да натиснете Старт/Пауза след задаване на продължителността.



Ако искате да отмените функцията Краен час, изключете и включете машината, като завъртите копчето за избор на програма на позиция Вкл./Изкл.



Когато сте активирали функцията Краен час, не добавяйте течен перилен препарат в отделението за прахообразен перилен препарат № 2. Съществува опасност да останат петна по дрехите.

1. Отворете вратата за зареждане, поставете прането и перилния препарат и т.н.
2. Изберете програма за пране, температура, скорост на центрофугиране и, ако е необходимо, допълнителни функции.
3. Задайте крайния час по ваш избор, като натиснете бутона Краен час. Индикаторът за крайно време светва.
4. Натиснете бутона „Старт /Пауза“. Започва отмерване на времето.

 Допълнително пране може да се добави в машината по време на обратното броене. В края на обратното броене, символът за време за край изчезва, перилният цикъл стартира, а на дисплея се изписва продължителността на избраната програма.

6.10 Стартиране на програмата

1. Натиснете бутона Старт / Пауза, за да стартирате програмата.



2. Индикаторът на бутона Старт / Пауза, който беше изключен преди, започва да свети постоянно сега, което показва, че програмата е стартирана.
3. Вратата за зареждане е заключена. Символът за заключване на вратата се появява на дисплея, след като вратата за зареждане е заключена.

6.11 Заключване на вратата

Вратата на машината е оборудвана със заключваща система, за да не може да бъде отворена в случай на неподходящо ниво на водата.

При заключването на вратата на дисплея се показва символ "Door Locked" (Вратата е заключена).



Отваряне на вратата при прекъсване на захранването:

 В случай на прекъсване на захранването, можете да използвате аварийната дръжка на вратата за зареждане под капачката на филтъра на помпата, за да отворите ръчно вратата за зареждане.

 За да избегнете преливане на вода, преди да отворите вратата за зареждане, уверете се, че в машината не е останала вода.

1. Изключете и извадете щепсела от уреда.
2. Отворете капака на филтъра на помпата.

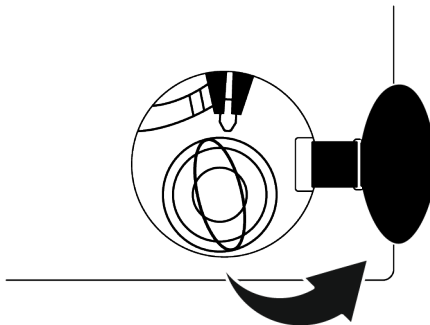

3. Издърпайте аварийната дръжка на вратата за зареждане с инструмент и я освободете. След това отворете вратата за зареждане.
4. Ако вратата за зареждане не се отвори, повторете предишната стъпка.

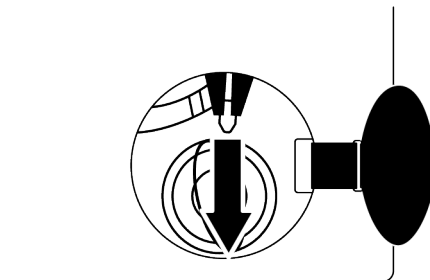

6.12 Промяна на селекциите след стартиране на програмата

Добавяне на пране след стартиране на програмата :

Ако нивото на водата в машината е подходящо, когато натиснете бутона Старт/Пауза, заключването на вратата ще бъде деактивирано и вратата ще се отвори, което ви позволява да добавяте дреди. Иконата за заключване на вратата на дисплея изгасва, когато

заклучването на вратата е деактивирано. След като добавите дрехи, затворете вратата и натиснете отново бутона Старт/Пауза, за да възобновите цикъла на пране.



Ако нивото на водата в машината не е подходящо, когато натиснете бутона Старт/Пауза, заключването на вратата не може да бъде деактивирано и символът за заключване на вратата на дисплея остава включен.



Ако температурата на водата в машината е над 50 °C, не можете да деактивирате ключалката на вратата от съображения за безопасност, дори ако нивото на водата е подходящо.

Превключване на пералнята в режим пауза:

Натиснете бутона Старт/Пауза, за да превключите машината в режим на пауза. Символът за пауза ще премигва на дисплея.



Промяна на избраната програма след стартирането ѝ:

Промяната на програмата е разрешена, когато текущата програма работи, освен ако функцията за заключване за деца не е активирана. Това действие ще анулира текущата програма.



Избраната програма стартира отново.

Промяна на допълнителните функции, скоростта и температурата

В зависимост от стъпката, която програмата е достигнала, можете да отмените или активирате помощните функции. Вижте „Избор на допълнителни функции“.

Освен това, можете да смените настройките за скорост и температура. Вижте, „Избор на скорост на въртене“ и „Избор на температура“.



Вратата за зареждане не се отваря, ако температурата на водата в машината е висока или нивото на водата е над базовата линия на вратата за зареждане.

6.13 Отмяна на програмата

Програмата се анулира, когато копчето за избор на програма е обърнато към друга програма или машината е изключена и включена отново с помощта на копчето за избор на програма.



Ако завъртите копчето за избор на програма, когато родителския контрол е активиран, програмата няма да бъде отменена. Трябва първо да откажете защитата за деца.

Ако желаете да отворите вратата след като сте отказали програмата, но това не е възможно тъй като нивото на водата в машината надвишава нивото на вратата, то завъртете селектора на програмите на „Изпомпване+центрофугиране“ и източете водата от машината.

6.14 Край на програма

Символът „Край“ се появява на дисплея, когато програмата приключи.

Ако не натиснете никакъв бутон в рамките на 10 минути, машината преминава в режим ИЗКЛЮЧВАНЕ. Дисплеят и всички индикатори се изключват.

Изпълнените програмни стъпки ще бъдат показани на дисплея, ако натиснете бутона за вкл./изкл.

7 Поддръжка и почистване



Моля, първо прочетете раздела „Инструкции за безопасност“!

Срокът на експлоатация на вашия продукт се увеличава и често срещаните проблеми ще бъдат намалени, ако се почистват на редовни интервали от време.

7.1 Почистване на чекмеджето за перилен препарат

Почиствайте чекмеджето за перилен препарат на редовни интервали (веднъж на всеки 4 до 5 пране), както е споменато по-долу, за да предотвратите натрупването на прахообразен препарат.

Почистете сифона, ако в отделението за омекотител останат излишни количества вода и смес за омекотители.

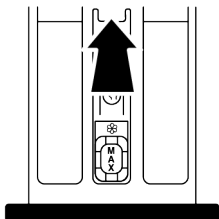

1. Натиснете маркираната част на сифона в отделението за омекотител и след това издърпайте чекмеджето към себе си, за да го извадите.
2. Повдигнете и извадете сифона отзад, както е показано.
3. Изплакнете чекмеджето и сифона в мивката с много топла вода. Използвайте ръкавици или подходяща четка, за да предотвратите контакта на остатъци в чекмеджето с кожата си.
4. Почистете здраво сифона и чекмеджето след почистване.

7.2 Почистване на зареждащата врата и барабана

За продукти с програма за почистване на барабани вижте раздела Работа с продукта



Повтаряйте процеса на почистване на барабана на всеки 2 месеца.

ЗАБЕЛЕЖКА: Използвайте анти-варовик, подходящ за пералните машини.

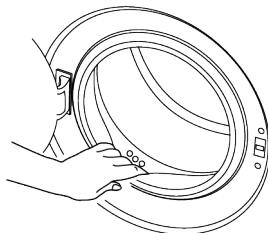

След всяко измиване се уверете, че в продукта не остават чужди вещества. Ако дупките на уплътнението на вратата, показани на фигурата, са запушени, отворете отворите с клечка за зъби. Чужди метални вещества ще причинят петна от ръжда в барабана. Почистете петната по повърхността на барабана, като използвате почистващи препарати за неръждаема стомана. Никога не използвайте стоманена вълна или телена вълна. Това ще повреди боядисаните, хромирани и пластмасови повърхности. Препоръчваме ви да избършете уплътнението на вратата със суха и чиста кърпа в края на програмата. Това ще премахне остатъците от уплътнението на вратата във вашата машина и ще предотврати образуването на неприятни примеси.

7.3 Почистване на корпуса и контролния панел

Избършете тялото на продукта със сапунена вода или неразграждащи меки гелни препарати, ако е необходимо, и подсушете с мека кърпа.

За почистване на контролния панел използвайте само мека и влажна кърпа. Не използвайте почистващи препарати, които съдържат белина

7.4 Почистване на филтрите за всмукване на вода

Има филтър в края на всеки клапан за всмукване на вода в задната част на продукта, а също и в края на всеки маркуч за всмукване на вода, където те са свързани към крана. Тези филтри предотвратяват попадането на чужди вещества и замърсявания във водата в продукта. Филтрите трябва да се почистват, ако са замърсени.

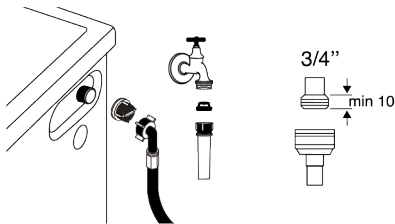

1. Затворете крановете.
2. Отстранете гайките на маркучите за всмукване на вода, за да получите достъп до филтрите на клапаните за всмукване на вода и ги почистете с подходяща четка. Ако филтрите са твърде замърсени, извадете ги от местата им с клещи и почистете по този начин.
3. Извадете филтрите на плоските краища на маркучите за всмукване на вода заедно с уплътненията и почистете старателно под течаща вода.
4. Сменете внимателно уплътненията и филтрите и затегнете гайките им на ръка.

7.5 Източване на останалата вода и почистване на филтъра на помпата

Филтърната система във вашия продукт предотвратява плътни предмети като бутони, монети и влакна от плат, задържащи работното колело на помпата по време на източване на водата за пране. По този начин водата ще се източи без проблем и експлоатационният живот на помпата ще се удължи.

Ако продуктът не успее да източи вода вътре в него, филтърът на помпата е запушен. Филтърът трябва да се почиства, когато е запушен или на всеки 3 месеца. Първо трябва да се източи водата, за да се почисти филтърът на помпата.

Освен това, преди транспортиране на продукта (напр. при преместване в друга къща) водата трябва да се източи напълно.



ЗАБЕЛЕЖКА:

Чужди вещества, останали във филтъра на помпата, могат да повредят продукта или да създадат проблем с шума. Ако живеете в райони, предразположени към замръзване, не забравяйте да изключите кранчето за вода, да разкачите главния маркуч и да източите водата от продукта, когато той не се използва. След всяка употреба затваряйте крана, към който е свързан маркучът за захранване.

За да почистите мръсния филтър и да източите водата:

1. Изключете продукта от контакта, за да прекъснете захранването.



Температурата на водата вътре в продукта може да се повиши до 90 °C. За да избегнете риска от обгаряне, почистете филтъра, след като водата вътре в продукта се охлади.

2. Отворете капака на филтъра.

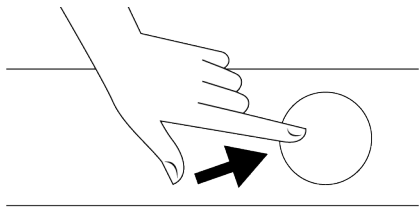

3. Следвайте процедурите по-долу, за да източите водата.

Ако продуктът няма аварийен маркуч за източване на вода, за да източите водата:



- Поставете голям съд в края на маркуча, за да събирате водата от филтъра.

- Когато филтърът на помпата започне да изтича вода, разхлабете го чрез завъртане (обратно на часовниковата стрелка). Напълнете течащата вода в контейнера, който сте поставили пред филтъра. Поддържайте готова кърпа за почистване на водата, която може да се разлее.
- Напълно завъртете и извадете филтъра на помпата, когато водата в продукта изтече.

1. Почистете остатъците във филтъра, както и влакната, ако има такива, около зоната на работното колело на помпата.
2. Сменете филтъра.
3. Ако капачката на филтъра е съставена от две парчета, затворете капачката на филтъра, като натиснете бутона Ако е едно парче, поставете пръчките в долната част на местата им и след това натиснете горната част, за да се затворят.

8 Отстраняване на неизправности



Моля, първо прочетете раздела „Инструкции за безопасност“!

Програмите не стартират след затваряне на вратата за зареждане.

- Бутонът Старт / Пауза / Отказ не е натиснат. >>> Натиснете бутона Старт / Пауза / Отказ.
- Може да е трудно да затворите вратата за зареждане в случай на прекомерно натоварване. Намалете количеството пране и се уверете, че вратата за зареждане е затворена правилно.

Програмата не може да бъде стартирана или избрана.

- Продуктът е преминал в режим на самозащита поради проблем със захранването (напрежение в мрежата, налягане на водата и др.). >>> В зависимост от модела на продукта, изберете друга програма, като завъртите бутона за избор на програма или натиснете и задържите

бутона за включване/изключване за 3 секунди, за да отмените програмата. Предишната програма бива отказана. Вижте Отмяна на програмата ► 33

Вода вътре в продукта.

- В продукта е останала малко вода поради процесите на контрол на качеството в производството. Това не е грешка; водата не е вредна за продукта.

Продуктът не поема вода.

- Докосването е изключено. >>> Включете крановете.
- Маркучът за подаване на вода е огънат. >>> Изравнете маркуча.
- Входящият филтър на водата е запушен. >>> Почистете филтъра.
- Товарната врата не е затворена. >>> Затворете вратата.

Продуктът не източва вода.

- Маркучът за източване на вода е запушен или усукан. >>> Почистете или сплескайте маркуча.

- Филтърът на помпата е запушен. >>> Почистете филтъра на помпата.

Продуктът вибрира или издава шум.

- Продуктът стои небалансиран. >>> Регулирайте стойките, за да балансирате продукта.
- Твърдо вещество е попаднало във филтъра на помпата. >>> Почистете филтъра на помпата.
- Транспортните предпазни болтове не се отстраняват. >>> Свалете транспортните предпазни болтове.
- Количеството пране в продукта е твърде малко. >>> Добавете още пране към продукта.
- Излишното пране е заредено в продукта. >>> Извадете част от прането от продукта или разпределете товара на ръка, за да го балансирате хомогенно в продукта.
- Продуктът се опира на твърд предмет. >>> Уверете се, че продуктът не се опира на нищо.

От дъното на продукта изтича вода.

- Маркучът за източване на вода е запушен или усукан. >>> Почистете или сплескайте маркуча.
- Филтърът на помпата е запушен. >>> Почистете филтъра на помпата.

Продуктът спря малко след стартирането на програмата.

- Машината е спряла временно поради ниско напрежение. >>> Продуктът ще продължи да работи, когато напрежението се възстанови до нормалното ниво.

Продуктът директно източва водата, която поема.

- Изпускателният маркуч не е на достатъчна височина. >>> Свържете маркуча за източване на вода, както е описано в ръководството за потребителя.

По време на пране не се вижда вода в продукта.

- Водата е вътре в невидимата част на продукта. >>> Това не е неизправност.

Зареждащата врата не може да се отвори.

- Заклучването на вратата за зареждане се активира поради нивото на водата в продукта. >>> Източете водата, като стартирате програмата Помпа или центрофугиране.
- Продуктът загрява водата или е в цикъл на центрофугиране. >>> Изчакайте, докато програмата завърши.
- Товарната врата може да е заседнала поради натиска, на който е подложена. >>> Хванете дръжката и натиснете и издърпайте вратата за товарене, за да я освободите и отворите.
- Ако няма захранване, вратата за зареждане на продукта няма да се отвори. >>> За да отворите вратата за зареждане, отворете капачката на филтъра на помпата и издърпайте аварийната дръжка, разположена от задната страна на споменатата капачка. Вижте Заклучване на вратата [► 32]

Прането отнема повече време, отколкото е посочено в ръководството за потребителя. (*)

- Налягането на водата е ниско. >>> Продуктът изчаква, докато поеме адекватно количество вода, за да предотврати лошо качество на пране поради намаленото количество вода. Следователно времето за пране се удължава.
- Напрежението е ниско. >>> Времето за изпиране се удължава, за да се избегнат лоши резултати от измиването, когато захранващото напрежение е ниско.
- Входната температура на водата е ниска. >>> Необходимото време за загряване на водата се удължава през студените сезони. Също така, времето за пране може да бъде удължено, за да се избегнат лоши резултати от измиването.
- >>> Броят на изплакванията и/или количеството вода за изплакване са се увеличили. >>> Продуктът увеличава количеството вода за изплакване,

когато е необходимо добро изплакване и добавя допълнителна стъпка на изплакване, ако е необходимо.

- Възникна прекомерна пяна и се активира автоматична система за абсорбиране на пяна поради твърде много използване на перилен препарат. >>> Използвайте препоръчаното количество препарат.

Времето на програмата не отброява. (При модели с дисплей) (*)

- Таймерът може да спре по време на прием на вода. >>> Индикаторът на таймера няма да отброява, докато продуктът не поеме достатъчно количество вода. Продуктът ще изчака, докато има достатъчно количество вода, за да избегне лоши резултати от измиване поради липса на вода. Индикаторът на таймера ще възобнови отброяването след това.
- Таймерът може да спре по време на нагриване. >>> Индикаторът на таймера няма да отброява, докато продуктът достигне избраната температура.
- Таймерът може да спре по време на центрофуга. >>> Автоматичната система за откриване на небалансиран товар се активира поради небалансираното разпределение на прането в продукта.

Времето на програмата не отброява. (*)

- В продукта има небалансирано натоварване. >>> Автоматичната система за откриване на небалансиран товар се активира поради небалансираното разпределение на прането в продукта.

Продуктът не преминава към въртене. (*)

- В продукта има небалансирано натоварване. >>> Автоматичната система за откриване на небалансиран товар се активира поради небалансираното разпределение на прането в продукта.

- Продуктът няма да се върти, ако водата не се източи напълно. >>> Проверете филтъра и дренажния маркуч.

- Възникна прекомерна пяна и се активира автоматична система за абсорбиране на пяна поради твърде много използване на перилен препарат. >>> Използвайте препоръчаното количество препарат.

Ефективността на пране е лоша: Прането става сиво. ()**

- Използвано е недостатъчно количество перилен препарат за дълъг период от време. >>> Използвайте препоръчителното количество перилен препарат, подходящо за твърдостта на водата и прането.
- Изпирането се извършва дълго време при ниски температури. >>> Изберете подходящата температура за прането, което ще перете.
- Недостатъчно количество препарат се използва с твърда вода. >>> Използването на недостатъчно количество препарат с твърда вода води до залепване на петната върху плата и това превръща плата сив във времето. Трудно е да се премахне посивяването, след като се случи. Използвайте препоръчителното количество перилен препарат, подходящо за твърдостта на водата и прането.
- Използва се прекомерно количество препарат. >>> Използвайте препоръчителното количество перилен препарат, подходящо за твърдостта на водата и прането.

Ефективността на пране е лоша: Петната продължават или прането не е избелено. ()**

- Използва се недостатъчно количество препарат. >>> Използвайте препоръчителното количество перилен препарат, подходящо за твърдостта на водата и прането.

- Заредено е прекалено много пране. >>> Не зареждайте продукта прекомерно. Заредете с количества, препоръчани в „Таблица на програмата и потреблението“.
- Избрана е грешна програма и температура. >>> Изберете подходящата програма и температура за прането, което ще се пере.
- Използва се грешен вид перилен препарат. >>> Използвайте оригинален препарат, подходящ за продукта.
- Използва се прекомерно количество препарат. >>> Поставете препарата в правилното отделение. Не смесвайте избелващия агент и перилния препарат помежду им.

Ефективността на пране е лоша: По прането се появиха мазни петна. ()**

- Не се прилага редовно почистване на барабана. >>> Почиствайте барабана редовно. За тази процедура вижте Почистване на зареждащата врата и барабана [► 34]

Ефективността на пране е лоша: Дрехите миришат неприятно. ()**

- Миризи и бактериални слоеве се образуват върху барабана в резултат на непрекъснато пране при по -ниски температури и/или при кратки програми. >>> Оставете чекмеджето за перилен препарат, както и вратата за зареждане на продукта отворена след всяко пране. По този начин в машината не може да се появи влажна среда, благоприятна за бактериите.

Цветът на дрехите е избледнял. ()**

- Заредено е прекалено много пране. >>> Не зареждайте продукта прекомерно.
- Използваният препарат е влажен. >>> Съхранявайте перилните препарати затворени в среда без влага и не ги излагайте на прекомерни температури.
- Избрана е по -висока температура. >>> Изберете правилната програма и температура според вида и степента на замърсяване на прането.

Пералнята не изплаква добре.

- Количеството, марката и условията за съхранение на използвания препарат са неподходящи. >>> Използвайте почистващ препарат, подходящ за пералнята и прането ви. Съхранявайте перилните препарати затворени в среда без влага и не ги излагайте на прекомерни температури.
- Препаратът беше поставен в грешното отделение. >>> Ако препаратът е поставен в отделението за предпране, въпреки че цикълът на предпране не е избран, продуктът може да поеме този препарат по време на изплакване или омекотител. Поставете препарата в правилното отделение.
- Филтърът на помпата е запушен. >>> Проверете филтъра.
- Дренажният маркуч е сгънат. >>> Проверете дренажния маркуч.

Прането стана твърдо след пране. ()**

- Използва се недостатъчно количество препарат. >>> Използването на недостатъчно количество препарат за твърдост на водата може да доведе до втвърдяване на прането с течение на времето. Използвайте подходящо количество препарат според твърдостта на водата.
- Препаратът беше поставен в грешното отделение. >>> Ако препаратът е поставен в отделението за предпране, въпреки че цикълът на предпране не е избран, продуктът може да поеме този препарат по време на изплакване или омекотител. Поставете препарата в правилното отделение.
- Перилният препарат беше смесен с омекотителя. >>> Не смесвайте омекотителя с перилен препарат. Измийте и почистете чекмеджето с гореща вода.

Прането не мирише на омекотителя. ()**

- Препаратът беше поставен в грешното отделение. >>> Ако препаратът е поставен в отделението за предпране, въпреки че цикълът на предпране не е избран, продуктът може да поеме този препарат по време на изплакване или

омекотител. Измийте и почистете чекмеджето с гореща вода. Поставете препаратите в правилното отделение.

- Перилният препарат беше смесен с омекотителя. >>> Не смесвайте омекотителя с перилен препарат. Измийте и почистете чекмеджето с гореща вода.

Остатъци от перилен препарат в чекмеджето за препарат. ()**

- Препаратът беше поставен в мокро чекмедже. >>> Изсушете чекмеджето за перилен препарат, преди да поставите перилния препарат.
- Препаратът се е навлажнил. >>> Съхранявайте перилните препарати затворени в среда без влага и не ги излагайте на прекомерни температури.
- Налиягането на водата е ниско. >>> Проверете налягането на водата.
- Препаратът в отделението за основно пране се намокри, докато приемаше вода за предпране. Отворите на отделението за препарат са запушени. >>> Проверете дупките и ги почистете, ако са запушени.
- Има проблем с клапаните на чекмеджето за препарат. >>> Обадете се на оторизирания сервизен агент.
- Перилният препарат беше смесен с омекотителя. >>> Не смесвайте омекотителя с перилен препарат. Измийте и почистете чекмеджето с гореща вода.
- Не се прилага редовно почистване на барабана. >>> Почиствайте барабана редовно. За тази процедура вижте Почистване на зареждащата врата и барабана [► 34]

Вътре в продукта се образува твърде много пяна. ()**

- Използват се неподходящи препарати за пералнята. >>> Използвайте препарати, подходящи за пералнята.
- Използва се прекомерно количество препарат. >>> Използвайте само достатъчно количество препарат.
- Препаратът се съхранява при неподходящи условия. >>> Съхранявайте перилния препарат на

затворено и сухо място. Не съхранявайте на прекалено горещи места.

- Някои мрежести дрехи като тюл могат да се разпенят твърде много поради тяхната текстура. >>> Използвайте по-малки количества препарат за този тип артикули.
- Препаратът беше поставен в грешното отделение. >>> Уверете се, че сте поставили препаратите в подходящото отделение.
- Омекотителят се приема рано от продукта. >>> Възможно е да има проблем в клапаните или в чекмеджето за препарат. Обадете се на оторизирания сервизен агент.

Пяната прелива от чекмеджето за перилен препарат.

- Използва се твърде много перилен препарат. >>> Смесете 1 супена лъжица омекотител и ½ л вода и изсипете в отделението за основно пране на чекмеджето за препарат. >>> Поставете перилен препарат в продукта, подходящ за програмите и максималните количества, посочени в „Таблица за програми и консумация“. Когато използвате допълнителни химикали (препарати за премахване на петна, избелващи средства и др.), намалете количеството препарат.

Прането остава мокро в края на програмата. (*)

- Възникна прекомерна пяна и се активира автоматична система за абсорбиране на пяна поради твърде много използване на перилен препарат. >>> Използвайте препоръчаното количество препарат. (*) Продуктът не преминава към стъпка на центрофугиране, когато прането не е равномерно разпределено в барабана, за да се предотвратят повреди на продукта и околната среда. Прането трябва да се пренареди и да се завърти отново.

(**) Не се прилага редовно почистване на барабана. Почиствайте барабана редовно. Вижте Почистване на зареждащата врата и барабана [► 34]



Ако не можете да отстраните проблема, въпреки че следвате инструкциите в този раздел, консултирайте се с вашия дилър или оторизиран сервизен агент. Никога не се опитвайте сами да ремонтирате нефункционален продукт.

9 ОТГОВОРНОСТ / ПРЕДУПРЕЖДЕНИЕ

Някои (прости) повреди могат да бъдат адекватно отстранени от крайния потребител, без да възникнат проблеми с безопасността или опасна употреба, при условие че са извършени в рамките на ограниченията и в съответствие със следните инструкции (вижте раздела „Самопоправка“).

Следователно, освен ако не е разрешено друго в раздела „Самопоправка“ по-долу, ремонтите трябва да бъдат адресирани до регистрирани професионални сервизи, за да се избегнат проблеми с безопасността. Регистриран професионален сервиз е професионален сервиз, който е получил достъп до инструкциите и списъка с резервни части на този продукт от производителя съгласно методите, описани в законодателните актове съгласно Директива 2009/125/ЕО.

Въпреки това, само сервизният агент (т.е. оторизирани професионални сервизи), до който можете да се свържете чрез телефонния номер, посочен в ръководството за потребителя/гаранционната карта или чрез вашия оторизиран дилър, може да предостави услуга при условията на гаранцията. Ето защо, моля, имайте предвид, че ремонти от професионални сервизи (които не са упълномощени от Indesit) ще анулират гаранцията.

Самопоправка

Самопоправката може да бъде извършена от крайния потребител по отношение на следните резервни части: врата, панти на врати и уплътнения,

други уплътнения, заключващ механизъм на вратата и пластмасови периферни устройства като дозатори за перилен препарат (актуализиран списък е наличен и в parts-selfservice.europeanappliances.com от 1 март 2021 г.)

Освен това, за да се гарантира безопасността на продукта и да се предотврати риск от сериозни наранявания, споменатият самостоятелен ремонт трябва да се извърши, следвайки инструкциите в ръководството за потребителя за саморемонт или които са налични в parts-selfservice.europeanappliances.com. За ваша безопасност изключете продукта от контакта, преди да се опитате да го поправите самостоятелно. Ремонт и опити за ремонт от крайни потребители на части, които не са включени в този списък и/или не следват инструкциите в ръководствата за потребителя за саморемонт или които са налични в parts-selfservice.europeanappliances.com, може да повдигне въпроси, свързани с безопасността, които не се дължат на parts-selfservice.europeanappliances.com, и ще анулира гаранцията на продукта. Ето защо е силно препоръчително крайните потребители да се въздържат от опитите за извършване на ремонти извън посочения списък с резервни части, като се свързват в такива случаи с оторизирани професионални сервизи или регистрирани професионални сервизи. Напротив, такива опити от крайни потребители могат да причинят проблеми с безопасността и да повредят

продукта и впоследствие да причинят пожар, наводнение, токов удар и сериозни телесни наранявания.

Като пример, но не само, следните ремонти трябва да бъдат адресирани до оторизирани професионални сервиси или регистрирани професионални сервиси: мотор, помпа, главна платка, моторна дъска, табла за дисплеи, нагреватели и др.

Производителят/продавачът не може да бъде държан отговорен в никакъв случай, когато крайните потребители не спазват горното

Наличността на резервни части за пералнята или пералнята и сушилнята, която сте закупили, е 10 години. През този период ще бъдат налични оригинални резервни части за правилна работа на пералнята или пералнята и сушилнята.

Как да достъпите брояча на цикли

Когато уредът е изключен, натиснете допълнителните функционални бутони 1 и 2 се задържте продължително време, включва се отброяване 3-2-1 и се показват общите цикли на изпирание, завършени от уреда.

След като се покаже общият цикъл на изпирание, се показват кодовете за повреда, ако има такива. Проверете информацията на екрана чрез таблицата по-долу.

Информация на екрана	Причина	Решение
Повреда	Алгоритъмът за безопасност се изпълнява на уреда.	Исчакайте текста да премине. След като натиснете бутоните за сломагателни функции 1 и 2, проверете информацията на екрана.
SC	По време на проверката оплакването Ви не е разрешено.	Обадете се на оторизирания сервизен агент.
E5	Филтърът на помпата може да е запушен.	Почистете филтъра на помпата. Вижте раздела „Източване на останалата вода и почистване на филтъра на помпата“. Опитайте в цикъла на завъртане. Ако проблемът не е разрешен, обадете се на сервизния агент.
E8	Устройството може да не поема вода.	<ul style="list-style-type: none"> • Включете крановете. • Уверете се, че няма спиране на водата. • Проверете връзката на маркуча за подаване на вода, ако има прегъване на маркуча, изправете го. • Почистете филтъра на помпата. Вижте раздела „Източване на останалата вода и почистване на филтъра на помпата“. • Затворете предния капак на машината. Уверете се, че капакът е заключен. Пуснете машината още веднъж. Ако проблемът не е разрешен, обадете се на сервизния агент.
E29	Продуктът е преминал в режим на самозащита поради проблем със захранването (напрежение в мрежата, налягане на водата и др.).	За да откажете програмата, завъртете селектора за програмите, за да изберете друга програма. Предишната програма бива отказана. Вижте раздела „Отмяна на програмата“. Ако проблемът продължава, обадете се на сервизния агент.
E17	Има излишна пяна в машината след завършване на цикъла.	<ul style="list-style-type: none"> • Съхранявайте перилния препарат на затворено и сухо място. Не съхранявайте на прекалено горещи места. • Използвайте по-малки количества препарат за рехаво пране като тюл. • Използвайте количество перилен препарат, съответстващо на количеството пране и нивото на петна. • Използвайте само достатъчно количество препарат. • Уверете се, че сте поставили препаратата в подходящото отделение. • Стартирайте програмата за почистване на барабана при празна машина. Вижте програма „Почистване на барабана“ Ако Вашата машина не включва програма за почистване на барабан, можете да използвате програмата Памук 90С. <ul style="list-style-type: none"> • След като стартирате кратка програма без препарат, проверете машината. Ако проблемът продължава, обадете се на сервизния агент.
E18	Цикълът на завъртане не се инициира поради дисбаланс на машината.	Проверете прането в машината. Количеството пране може да не е достатъчно. Опитайте, като увеличите количеството пране. Прането може да причинява дисбаланс; сортирайте прането на ръка и разпределете равномерно вътре в уреда. Опитайте отново в цикъл на въртене.
E12	Във вътрешността на машината може да има вода.	Изключете машината от контакта. Под машината може да има вода. Почистете водата под машината. Включете отново машината в контакта. Опитайте да изпълните кратък цикъл. Ако проблемът продължава или забележите изтичане на вода от един от маркучите, затворете клапаните и се обадете в сервиза.
E27	Проверете изтичането на вода от машината.	Вижте раздела „Свързване на дренажния маркуч към канала“.
E84	Не може да бъде установена BLE връзка.	Проверете, опитайте да го свържете. Вижте раздела „Функция HomeWhiz и функция за дистанционно управление“. Ако проблемът продължава, обадете се на сервизния агент.

INDESIT

Pesumasin
Kasutusjuhend



IM 642 MY TIME EE

Lugege kõigepealt seda kasutusjuhendit!

Lugupeetud klient,





Täname, et valisite toote Indesit. Soovime, et meie kvaliteetne ja tipptehnoloogiat sisaldav toode oleks teile võimalikult kasulik. Seega palume, et loeksite läbi enne toote kasutamist läbi kogu kasutusjuhendi ja kõik kaasasolevad dokumendid.

Järgige kõiki kasutusjuhendis toodud hoiatusi ja teavet. Sedasi kaitsete ennast ja toodet võimalike ohtude eest.

Hoidke kasutusjuhend alles. Kui annate toote edasi kellelegi teisele, andke koos sellega edasi ka kasutusjuhend. Teie toote garantiitingimused, kasutus- ja tõrkeotsingu meetodid on toodud kasutusjuhendis.

Sümbolid ja selgitused.

Kasutusjuhendis kasutatakse järgmisi sümboleid:

	Oht, mille tagajärjeks võib olla surm või vigastus.
	Oluline teave või soovitused kasutamise kohta.
	Lugege kasutusjuhendit.
	Ringlussevõetavad materjalid.
	Hoiatus kuumade pindade kohta.
HOIATUS	Oht, mille tagajärjeks võib olla toote või selle keskkonna kahju.

Sisukord

1 Ohutusjuhised.....	46	6.6	Temperatuuri valimine.....	66
1.1 Kasutusotstarve	46	6.7	Tsentrifuugimiskiiruse valimine....	67
1.2 Laste, haavatavate isikute ja lemmikloomade ohutus	46	6.8	Lisafunktsioonide valimine	67
1.3 Elektriõhutus.....	47	6.8.1	Lisafunktsioonid.....	68
1.4 Käitlemise ohutus.....	48	6.8.2	3-sekundilise funktsiooninupu vajutusega valitud funktsioonid/programmid	68
1.5 Paigaldamise ohutus	48	6.9	Lõpukellaageg	69
1.6 Kasutusohutus	50	6.10	Programmi käivitamine	70
1.7 Hooldus- ja puhastusohutus.....	51	6.11	Pesumasina ukse lukustus	70
2 Olulised keskkonnajuhised.....	52	6.12	Valikute muutmine pärast programmi käivitumist	70
2.1 Vastavus elektroonikaromude direktiivile	52	6.13	Programmi tühistamine.....	71
2.2 Pakendi teave	52	6.14	Programmi lõpp	71
3 Tehnilised spetsifikatsioonid	53	7 Hooldus- ja puhastus	71	
4 Paigaldamine	54	7.1	Pesuvahendi sahtli puhastamine..	71
4.1 Sobiv paigalduskoht.....	54	7.2	Ukse ja trumli puhastamine	72
4.2 Alumise paneeli katete paigaldamine	54	7.3	Korpuse ja juhtpaneeli puhastamine	72
4.3 Transpordipoltide eemaldamine ..	55	7.4	Vee sissevoolu filtrite puhastamine	72
4.4 Seadme ühendamine veetorustikuga	55	7.5	Masina tühjendamine ülejäänud veest ja pumba filtri puhastamine	73
4.5 Tühjendusvooliku ühendamine äravoolutoruga	56	8 Probleemide lahendamine.....	73	
4.6 Aluste reguleerimine	56	9 LAHTIÜHTLUS / HOIATUS.....	77	
4.7 Seadme ühendamine vooluvõrku.	56			
4.8 Käivitamine	57			
5 Esialgne ettevalmistus	57			
5.1 Pesu sorteerimine	57			
5.2 Pesu ettevalmistamine pesemiseks.....	57			
5.3 Nõuandeid elektri ja vee kokkuhoiuks.....	58			
5.4 Pesu asetamine masinasse	58			
5.5 Õiged pesukogused.....	58			
5.6 Pesuvahendi ja pesupehmendaja kasutamine	58			
5.7 Näpunäiteid pesu pesemiseks	60			
5.8 Kuvatud programmi tööaeg.....	61			
6 Toote kasutamine	61			
6.1 Juhtpaneel	62			
6.2 Ekraanil olevad sümbolid.....	62			
6.3 Programmide ja kulu tabel.....	63			
6.4 Programmi valimine	65			
6.5 Programmid	65			

1 Ohutusjuhised

See jaotis sisaldab ohutusjuhiseid, mis on vajalikud kehavigastuste või materiaalsete kahjude ohu vältimiseks.

Meie ettevõtte ei vastuta kahjude eest, mis võivad tekkida nende juhiste eiramisel.

- Paigaldus- ja remonditoimingud peab alati tegema volitatud teenindus.
- Kasutage ainult originaalvaruosi ja -tarvikuid.
- Ärge parandage ega asendage ühtegi toote komponenti, välja arvatud juhul, kui see on kasutusjuhendis selgelt sätestatud.
- Ärge muutke toodet.

1.1 Kasutusotstarve

- Seade on mõeldud kasutamiseks ainult koduses majapidamises. See ei sobi kommertskasutuseks ja seda ei tohi kasutada muuks kui ettenähtud otstarbeks.
- Seadet võib kasutada ainult vastava märgistusega pesu pesemiseks ja loputamiseks.
- Antud seade on ette nähtud kasutamiseks majapidamises ja muudes sarnastes kohtades. Näiteks:

- töötajate köögid kauplustes, kontorites ja muude töökeskkondades;
- rantšod;
- hotellide, motellide ja teiste majutusasutuste klientide poolt;
- kodumajutusasutused, hostelid;
- korter- või pesumajade ühisalad.

1.2 Laste, haavatavate isikute ja lemmikloomade ohutus



- Seda toodet võivad kasutada 8-aastased ja vanemad lapsed ning vähearenenud füüsiliste, sensorsete või vaimsete võimetega või puuduvate kogemuste ja teadmistega inimesed, kui neile on tagatud järelevalve või neid on seadme toote ohutu kasutamise ja ohtude osas juhendatud.
- Alla 3 aasta vanused lapsed tohivad seadme läheduses viibida ainult pideva järelevalve all.
- Elektrilised tooted on lastele ja lemmikloomadele ohtlikud. Lapsed või lemmikloomad ei tohiks tootega mängida ega

selle sisse või peale ronida. Enne kasutamist kontrollige masinat seest.

- Kasutage lapselukku, et lapsed ei saaks seadet juhuslikult kasutada.
- Kui lahkute seadme juurest, pange selle üks kindlasti kinni. Lapsed ja lemmikloomad võivad jääda trumlisse luku taha ja uppuda.
- Lapsed ei tohiks toodet puhastada ja teha kasutajale lubatud hooldustöid täiskasvanu järelevalveta.
- Hoidke pakkematerjale lastele kättesaamatus kohas. Vigastus- ja lämbumisohu.
- Hoidke kõiki tootega kasutatavaid pesuvahendeid ja lisaaaineid lastele kättesaamatus kohas.
- Enne toote kasutusest kõrvaldamist lõigake laste ohutuse tagamiseks läbi selle toitejuhe ja desactiveerige ukse lukustusmehhanism.

1.3 Elektriohutus

- Paigaldamise, hoolduse, puhastamise ja remondi ajaks tuleb seade lahutada vooluvõrgust. Ühendage toode lahti või lülitage kaitsme välja.

- Kahjustatud toitejuhtmed tuleb võimalike ohtude vältimiseks volitatud teeninduses välja vahetada.
- Ärge lükake toitejuhet toote alla ega selle taha. Ärge asetage voolujuhtmele raskeid esemeid. Ärge painutage toitejuhet liiga palju, muljuge seda või laske sel puutuda kokku kuumade esemetega.
- Kasutage ainult originaalkaablit. Ärge kasutage lõigatud või kahjustatud kaableid.
- Ärge kasutage toote kasutamiseks pikendusjuhet, mitmikpistikut ega adapterit.
- Pikendusjuhtmed, mitmepistikupesad, adapterid või kaasaskantavad toiteallikad võivad üle kuumeneda ja põhjustada tulekahju. Veenduge, et pistikupesad ja teisedatavad toiteallikad ei asuks toote lähedal või taga.
- Pistik peab olema hõlpsasti ligipääsetav. Kui see ei ole võimalik, peab elektripaigaldises olema elektrialaste õigusaktidele vastav mehhanism, mis ühendab vooluvõrgust lahti kõik klemmid (kaitse, lüliti, pealüliti jne).

- Ärge puudutage pistikut märgade kätega.
- Seadme vooluvõrgust lahti ühendades ärge hoidke kinni toitejuhtmest, vaid pistikust.
- Veenduge, et pistik poleks märg, määrdunud või tolmune.
- Ärge kunagi ühendage oma toodet elektrisäästu seadmetega. Sellised süsteemid on tootele kahjulikud.

1.4 Käitlemise ohutus

- Enne toote liigutamist ühendage see vooluvõrgust lahti ning ühendage lahti kõik veeühendused. Laske tootes olev vesi välja.
- Antudtoode on raske, ärge käsitsege seda ilma teise isiku abita. Toote kukkumine võib põhjustada vigastusi. Ärge tabage tootega selle kandmise ajal objekte ega pillake toodet maha.
- Ärge hoidke toote liigutamisel kinni selle väljaulatavatest osadest, nagu uks. Ülemine kate peaks liigutamise ajaks olema korralikult fikseeritud.
- Kandke toodet püstises asendis. Kui seda ei saa püsti kanda, siis kallutage see paremale küljele esiplaanil.

- Pärast paigaldamist või puhastamist veenduge, et voolikud ja toitejuhe poleks kokku pitsitatud või muljutud.

1.5 Paigaldamise ohutus

- Toote paigaldamiseks ettevalmistamiseks lugege juhendit ja paigaldusjuhiseid ning veenduge, et elektrivõrk, puhtaveeühendus ja vee äravool sobivad seadmele. Vastasel juhul võtke ühendust kvalifitseeritud elektrikuga ja torumehega ning laske neil vajalikud seadistused teha. Need toimingud on kliendi vastutus.
- Enne paigaldamise alustamist lülitage kindlasti kaitsme välja, et lülitada välja selle liini vooluvõrk, millega toode ühendatakse.
- See toode on ette nähtud kasutamiseks kuni 2000 meetri kõrgusel merepinnast.
- Enne toote paigaldamist kontrollige, kas tootel pole kahjustusi. Ärge laske toodet paigaldada, kui see on kahjustatud.
- Kandke alati isikukaitsevahendeid (kindad jne) toote paigaldamise, hoolduse ja remondi ajal. On olemas vigastuste oht.

- Käte panemisel katmata avadesse võivad tagajärjeks olla vigastused. Sulgege transportimiseks paigaldatud turvapoltide augud plastkorkidega.
- Ärge paigaldage või jätke toodet kohta, kus see võib puutuda kokku väliskeskkonnaga.
- Ärge paigaldage toodet kohtadesse, kus temperatuur võib langeda alla 0 °C.
- Ärge paigaldage toodet vaibaga kaetud põrandale. See tekitab tulekahjuohu, kuna toode ei saa alt õhku.
- Paigaldage toode ühtlasele ja kõvale pinnale ning seadke see reguleeritavate jalgade abil tasakaalu.
- Ühendage toode maanduspistikuga, millel on andmesildil märgitud näitajatele vastav kaitse. Veenduge, et maanduse teeb ekspordist elektrik. Ärge kasutage toodet kohalikele/riiklikele nõuetele vastava maanduseta.
- Ühendage toode pistikusse, mille pinge ja vool vastavad andmesildil märgitud väärtustele.
- Ärge ühendage toodet lahtiste, katkiste, määrdunud, rasvaste pistikupesadega või pistikupesadega, mis on pesadest välja tulnud või pistikupesadesse, mis võivad kokku puutuda veega.
- Kasutage tootega kaasasolevaid uusi voolikuid. Ärge kasutage vanu voolikuid. Ärge pikendage voolikuid.
- Ühendage vee sissevooluvoolik otse veekraaniga. Veesurve peaks olema vähemalt 0,1 MPa (1 baari) ja maksimaalselt 1MPa (10 baari). Selleks, et toote töötaks normaalselt, peaks kraanist voolama minutis 10 kuni 80 liitrit vett. Kui veesurve on üle 1 MPa (10 baari), peaks paigaldama rõhuvähendusklapi. Maksimaalne lubatav temperatuur on 25 °C.
- Ühendage vee äravooluvoolik vee äravoolu või valamu või vanniga.
- Seadke toitejuhe ja voolikud sedasi, et need ei tekitaks komistusriski.
- Ärge paigaldage toodet ukse või liugukse taha või muusse kohta, mis takistab ukse täielikku sulgemist.
- Kui tootele paigaldatakse kuivati, kinnitage see volitatud teenindusest hangitud sobiva ühendusega.

- Ülemise katte eemaldamisel tekib oht puutuda kokku elektriliste osadega. Äрге eemaldage toote ülemist katet.
- Seadke toode mööbliservadest vähemalt 1 cm kaugusele.

1.6 Kasutusohutus

- Kui kasutate seadmeid, kasutage ainult pesumasinatele sobivaid pesuaineid, pehmedajaid ja lisaaaineid.
- Äрге kasutage tootel keemilisi lahusteid. Nende materjalidega kaasneb plahvatusoht.
- Äрге kasutage defektseid või kahjustatud tooteid. Ühendage toode vooluvõrgust lahti (või ühendage lahti selle kaitse), keerake veekraan kinni ja võtke ühendust volitatud teenindusega.
- Äрге pange tootele või selle lähedale tuleallikaid (põlev küünal, sigaretid jne) või kuumaallikaid (triikraud, ahjud jne). Äрге pange toote lähedusse kergsüttivaid/ plahvatusohtlikke materjale.
- Äрге astuge tootele.
- Ühendage toode vooluvõrgust lahti ja keerake kraan kinni, kui te ei kavatse toodet pikka aega kasutada.
- Pesuaine/hooldusmaterjalid võivad pesuainesahulist välja pritsida, kui see avatakse masina töötamise ajal. Pesuaine kokkupuude naha ja silmadega on ohtlik.
- Veenduge, et lemmikloomad ei saaks tootesse ronida. Enne kasutamist kontrollige masinat seest.
- Äрге suruge masina lukustatud ust jõuga lahti. Uks avaneb pärast pesuprogrammi lõppemist. Kui uks ei avane, kasutage jaotises „Probleemi lahendamine“ pakutud lahendusi tõrkele „Pesumasina uks ei avane“.
- Äрге peske riideid, mis on koos bensiini, petrooleumi, benseeni, lahusti, alkoholi või teiste kergsüttivate või plahvatusohtlike ainete või tööstuskemikaalidega.
- Äрге kasutage vahetult kuiva pesuvahendit ja äрге peske, loputage või tsentrifuugige pesu, mis on koos kuiva pesuvahendiga.
- Äрге pange käsi pöörlevasse trumlisse. Oodake selle peatumiseni.
- Kui pesete pesu kõrgel temperatuuril, kõrvetab väljavoolav pesuvesi nahaga kokkupuutel, nt kui

tühjendusvoolik on kraaniga ühendatud. Ärge puudutage äravoolavat vett.

- Biokile ja ebameeldiva lõhna tekke vältimiseks rakendage järgmiseid ettevaatusabinõusid:
 - Veenduge, et pesumasina paigalduskoht on hea ventilatsiooniga.
 - Pühkige uksetihendit ja -klaasi pärast programmi lõppemist kuiva ja puhta riidelapiga.
- Pesumasina ukseklaas on pesu kõrgematel temperatuuridel pestes väga kuum. Seetõttu ärge lubage eriti lastel seadme töötamise ajal ukseklaasi puudutada.
- Enne kulunud ja kasutuskõlbmatute esemete kõrvaldamist:
 1. Tõmmake toitepistik välja ja eemaldage see pistikupesast.
 2. Katkestage toitejuhe ja ühendage see koos pistikuga seadmest lahti.
 3. Rikkuge laadimisukse lukustusmehhanism, et muuta see kasutamiskõlbmatuks.
 4. Ärge lubage lastel vananenud tootega mängida.



1.7 Hooldus- ja puhastusohutus

- Enne pesumasina puhastamist või hooldamist ühendage see lahti või katkestage vool kaitsme juures.
- Kui teil on vaja toodet puhastamiseks liigutada, ärge tõmmake kattest. Kate võib puruneda ja põhjustada vigastusi!
- Ärge pange käsi, jalgu ja metallesemeid toote alla või taha. See võib põhjustada ummistusi ja iga terav serv võib põhjustada kehavigastusi.
- Kasutage puhast ja kuiva lappi, et pühkida võõrkehade või tolmu pistiku otstest. Pistikupesade puhastamisel ärge kasutage märga või niisket lappi. Vastasel juhul on tulekahju või elektrilöögi oht.
- Ärge peske toodet survepesuriga või sellele auru/vett pihustades või vett valades. On olemas elektrilöögi oht.
- Ärge kasutage toote puhastamisel teravaid ja abrasiivseid tööriistu. Ärge kasutage puhastamiseks kodumajapidamises kasutatavaid puhastusvahendeid, seepi, pesuvahendit, bensiini, lahustit, alkoholi, lakki jne.

- Lahusteid sisaldavad puhastusvahendid võivad eritada mürgiseid aineid (nt puhastuslahusti). Ärge kasutage lahustit sisaldavaid puhastustooteid.
- Pesuvahendi sahtlis võib olla pesuvahendi jääke.
- Ärge võtke tühjenduspumba filtrit lahti samal ajal, kui toode töötab.
- Temperatuur võib masinas tõusta kuni 90 °C-ni. Puhastage filtrit siis, kui vesi on jahtunud, sedasi vältite enda kõrvetamise ohtu.

2 Olulised keskkonnajuhised

2.1 Vastavus elektroonikaromude direktiivile



See toode vastab EL-i elektroonikaromude direktiivile (2012/19/EL). Sellel tootel on elektroonikaromude klassifikatsioonisümbol.

See toode on valmistatud kvaliteetsetest osadest ja materjalidest, mida saab taaskasutada ning mis sobivad taaskasutamiseks. Ärge visake toodet kasutusea lõppedes tavaliste olme- ja muude jäätmete sekka. Viige see elektri- ja elektroonikaseadmete kogumiskeskusesse. Nende kogumiskeskuste kohta lisateabe saamiseks konsulteerige oma kohaliku omavalitsusega.

Vastavus RoHS-i direktiivile:

Teie ostetud toode vastab EL-i RoHS-i direktiivile (2011/65/EL). See ei sisalda direktiivis määratletud kahjulikke ja keelatud materjale.

2.2 Pakendi teave

Toote pakkematerjalid on valmistatud taaskasutatavatest materjalidest, mis vastavad meie riiklikele keskkonaeeskirjadele. Ärge visake pakkematerjale olme- või muude jäätmete sekka. Viige need kohaliku omavalitsuse poolt määratud pakendimaterjalide kogumiskeskustesse.

















3 Tehnilised spetsifikatsioonid

ET

Tarnija nimi või kaubamärk	INDESIT
Mudeli nimetus	IM 642 MY TIME EE
	859991690410
Nimimahutavus (kg)	6
Maksimaalne pöörlemiskiirus (tsükleid minutis)	1200
Sisseehitatud	No
Kõrgus (cm)	84.5
Laius (cm)	60
Sügavus (cm)	44.6
Ühekordne vee sisselaskeava / kahekordne vee sisselaskeava	+ / -
Seadme ühendamine vooluvõrku (V/Hz)	230 V / 50Hz
Koguvool (A)	10
Koguvõimsus (W)	1550
Peamine mudeli kood	1813

 ENERGY 	<p>Toote andmebaasis talletatud mudeliteabele pääsete juurde, kui sisenete järgmisele veebisaidile ja otsite energiamärgisel oleva mudeli identifikaatorit (*). https://eprel.ec.europa.eu/</p>
<p>SUPPLIER'S NAME MODEL IDENTIFIER → (*)</p> <p>A A</p>	

Sümbolite tabel

											
Temperatuur	Seesväljas	Käivitamine / Katkestamine	Ukse lukk	Ilma veeta	Tsentrifugimine	Ei Tsentrifugimine	Loputusvee jätmine masinasse	Lõpeb pärast	Lapse lukk	Tsentrifugimine + vee väljalaskmine masinast	Lisaloputus
											
Eelpesu	Aur	Kiir režiim	Vee ±	Vee säästmine							

4 Paigaldamine

ET



Lugege kõigepealt jaotist „Ohutusjuhised“!



Teie pesumasin tuvastab pesu koguse automaatselt programmi valimisel. Toote paigalduse käigus tuleks enne esimest kasutuskorda viia läbi kalibreerimine, et pesu kogus tuvastataks kõige täpsemal viisil. Selleks valige programm Trumli puhastus* ja tühistage tsentrifuugimise funktsioon. Käivitage programm ilma pesuta. Oodake kuni programmi lõpuni. Selleks kulub umbes 15 minutit. *Programmi nimi võib olenevalt mudelist erineda. Õige programmi leidmiseks vaadake jaotist Programmide kirjeldused.

- Paigalduskoha ning elektri-, vee- ja kanalisatsioonisüsteemi ettevalmistamine on kliendi ülesanne.
- Toote kohaleasetamisel pärast paigaldamist või puhastamist vältige vee sisse- ja väljalaskevoolikute ning toitejuhtme kokkusurumist, muljumist ja väänamist.
- Enne paigaldamist vaadake, et tootel ei oleks defekte. Ärge laske toodet paigaldada, kui see on kahjustatud. Kahjustatud toode võib kujutada ohtu.

4.1 Sobiv paigalduskoht

- Paigaldage seade kõvale ja tasasele põrandale. Ärge paigaldage seda pikkade narmastega vaibale vms pinnale. Paigaldus ebasobivale põrandale võib põhjustada müra- ja vibratsiooniprobleeme.
- Kui kuivati ja pesumasin on üksteise peal, siis nende kogukaal (täiskoormusel) ulatub u 180 kilogrammini. Asetage toode piisava kandevõimega kindlale ja ühetasasele põrandale.
- Ärge jätke toitejuhet seadme alla.

- Ärge paigaldage toodet kohtadesse, kus temperatuur võib langeda alla 5 °C. Külmutamine võib toodet kahjustada.
- Jätke toote ja mööbli vahele vähemalt 1 cm vaba ruumi.
- Kui paigaldate toote sammudega pinnale, ärge kunagi asetage seda serva lähedale.
- Ärge paigaldage toodet platvormile.
- Ärge asetage pesumasinale ega kasutage pesumasina peal soojusallikaid nagu nagu pliit, triikraud, ahjud, küttekehad jne

4.2 Alumise paneeli katete paigaldamine



Mõne mudeli puhul on toodete põhiosad täielikult suletud. Nendel toodetel puuduvad pistikud ja katted.

- Toote helimugavuse suurendamiseks kinnitage pärast pakendi vahtplasti eemaldamist kate A.

Kate A

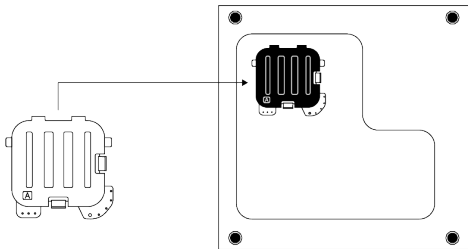

- Kallutage masinat veidi tahapoole. Seadke kate A sakid vastu alumist paneeli. Pöörake katet lõplikuks paigaldamiseks.
- Kate B ja kork on valikulised. Võimalusel kinnitage kate B ja kork.

Kate B

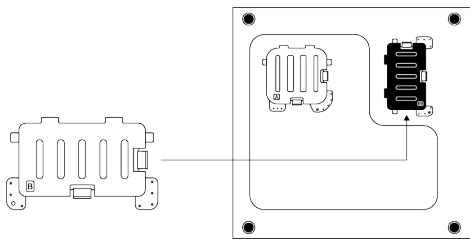

Seadke kate B sakid vastu alumist paneeli. Pöörake katet lõplikuks paigaldamiseks.

Kork

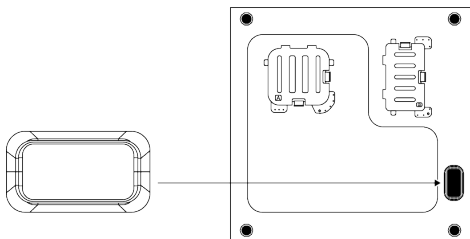

Sisestage kork ja suruge see sõrme abil kinni.

4.3 Transpordipoltide eemaldamine

1. Keerake kõik turvapoldid asjakohase võtmega lahti, kuni neid saab lõdvalt keerata.
2. Painutage sisemist osa, vajutades seda haardepiirkondadesse, ja tõmmake osa välja.
3. Sisestage kasutusjuhendi kotis olevad plastkaaned tagapaneeli aukudesse.

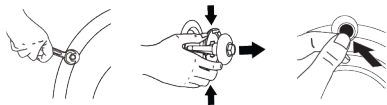

MÄRKUS

Eemaldage transpordipoldid enne toote kasutamist. Muidu saab toode kahjustada.



MÄRKUS

Hoidke transpordipolte kindlas kohas – teil võib neid tulevikus toote transportimisel vaja minna. Paigaldage transpordipoldid nende eemaldamisele vastupidises järjekorras. Ärge kunagi transportige toodet ilma korralikult kinnitatud transpordipoltideta.

4.4 Seadme ühendamine veetorustikuga



MÄRKUS

Ühe sisselaskeavaga mudeleid ei tohi kuuma vee kraaniga ühendada. Vastasel juhul saab pesu kahjustada või toode lülitub kaitsereežiimile ega hakka toimima. Ärge kasutage uue toote puhul vanu või kasutatud vee sissevooluvoolikuid. See võib põhjustada vee lekkimist masinast ja pesu määrida.

1. Pingutage käsitsi kõik voolikumutrid. Ärge kunagi kasutage mutrite kinnikeeramiseks mutrivõtit.
2. Pärast voolikuühenduse loomist avage kraanid täielikult, et kontrollida, kas ühendused lekivad. Lekete korral keerake kraan kinni ja eemaldage mutter. Kontrollige tihendit ja keerake mutter uuesti hoolikalt kinni. Veelekete ja nendest põhjustatud kahjustuste vältimiseks veenduge, et seadme mittekasutamisel on kraanid kinni keeratud.

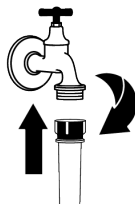

4.5 Tühjendusvooliku ühendamine äravoolutoruga

1. Ühendage tühjendusvoolik otse äravoolutoru, valamu või vanniga.



Vee tühjendusvooliku lahtitulek tühjendamise ajal põhjustab teie kodus üleujutuse. Kõrge pesutemperatuuri tõttu on ka põletuste risk. Et vältida selliseid olukordi ja veenduda, et toote vee sissevõtmine ja väljalaskmine toimub probleemideta, kinnitage tühjendusvoolik korralikult.

2. Ühendage tühjendusvoolik vähemalt 40 cm ja kuni 100 cm kõrgusele.
3. Vee tühjendusvooliku paigaldamine maapinnale või põranda lähedale (40 cm allapoole) ja seejärel tõstmine muudab vee väljajuhtimise keeruliseks ja pesu võib jääda väga märjaks. Seega järgige joonisel näidatud kõrgusi.

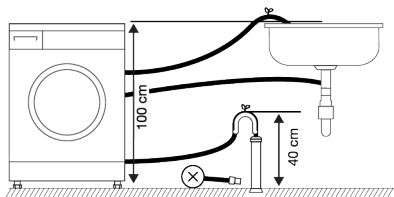

4. Et vältida musta vee voolamist tagasi masinasse ja hõlbustada vee äravoolu, ärge pange vooliku otsa väljavoolanud vee sisse ega suruge seda kanalisatsioonias rohkem kui 15 cm sügavusele. Kui see on liiga pikk, lõigake see lühikeseks.
5. Vooliku peal ei tohi tallata ja vooliku otsa ei tohi painutada ega muljuda äravoolutoru ja toote vahele. Vastasel juhul võivad tekkida probleemid vee äravooluga.
6. Kui voolik on liiga lühike, kasutage selle pikendamiseks pikendusvoolikut (originaal). Vooliku kogupikkus ei tohi olla pikem kui 3,2 m. Veelekke vältimiseks kinnitage pikendusvooliku ja

toote tühjendusvooliku vaheline ühendus alati sobiva klambriga, et see ei tuleks lahti ega põhjustaks lekkeid.

ET

4.6 Aluste reguleerimine



HOIATUS

Et toote töömüra ja vibratsioon oleksid minimaalsed, peab see olema loodis ja toetuma kindlalt jalgadele. Masina loodimiseks reguleerige selle jalgade pikkust. Muidu võib toode kohalt nihkuda ning ümberkaudseid objekte muljuda, müra tekitada või vibreerima hakata. Lukustusmutrite kahjustamise vältimiseks ärge kasutage mutrite lahti keeramiseks tööriistu.

1. Keerake pesumasina jalgade lukustusmutrid käega lahti.
2. Reguleerige jalgu nii, et seade seisaks tasaselt ja ei kõiguks.
3. Pingutage uuesti käsitsi kõik lukustusmutrid.

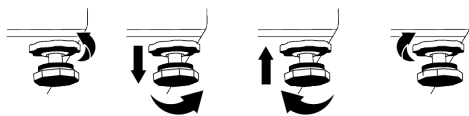

4.7 Seadme ühendamine vooluvõrku

Ühendage toode maandatud seinakontakti, mida kaitseb 16 A kaitse Meie ettevõtte ei vastuta kahjude eest, mis tekivad toote kasutamisest ilma maanduseta, mis vastab kohalikele eeskirjadele.

- Ühendamisel tuleb järgida riigis kehtivaid eeskirju.
- Toote elektriühenduskaabli infrastruktuur peab olema piisav ja sobiv toote nõuetele. Soovitatav on kasutada jääkvoolukaitset.
- Toitejuhtme pistik peab olema pärast seadme paigaldamist kergesti ligipääsetav.

- Kui kohaliku elektrisüsteemi kaitsme või rikkevoolu kaitselüliti vool on alla 16 ampri, siis laske kvalifitseeritud elektrikul paigaldada 16-amprine kaitse.
- Võrgupinge peab vastama lõigus "Tehnilised näitajad" toodud pingele.
- Ärge kasutage seadme ühendamiseks pikendusjuhtmeid ega harupesasid. Ühendusjuhe võib põhjustada ülekuumenemist ja tulekahju.



Kahjustatud toitejuhtmed tuleb võimalike ohtude vältimiseks volitatud teeninduses välja vahetada.

4.8 Käivitamine

Enne toote kasutamist veenduge, et tehtud on kõik ettevalmistustööd, mida on kirjeldatud jaotistes „Keskonna-alased

juhised“ ja „Paigaldamine“. Et valmistada toode ette pesupesemiseks, tehke esimene pesu trumli puhastamise programmiga. Kui see programm pole teie masinal saadaval, kasutage jaotises „Ukse ja trumli puhastamine“ meetodit.

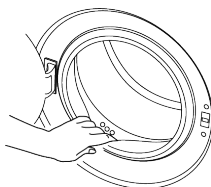

Seoses tootmise käigus tehtud kvaliteedikontrolliga on masinasse jäänud veidi vett. See ei kahjusta toodet.

5 Esialgne ettevalmistus



Lugege kõigepealt jaotist „Ohutusjuhised“!

5.1 Pesu sorteerimine

- Sortige pesu kangatüübi, värvi, määrumisastme ja lubatud veetemperatuuri järgi.
- Järgige alati riiete etikettidel olevaid juhiseid.

5.2 Pesu ettevalmistamine pesemiseks

- Metalldetailidega (nt tugikaared, rihmapandlad, metallnööbid) esemed võivad toodet kahjustada. Eemaldage metalldetailid või asetage metalldetailidega esemed pesukoti, padjapüüri vms sisse
- Eemaldage taskutest kõik esemed (nt mündid, pastakad ja kirjaklambrid), keerake taskud pahupidi ja pühkige harjaga üle. Taskutesse jäänud esemed võivad tekitada müra või masinat kahjustada.

- Pisiesemed (nt laste sokid, nailonsukad jms) asetage pesukoti, padjapüüri vms sisse.
- Kardinaid masinasse asetades ärge suruge neid kokku. Eemaldage kardinate riputusklambrid. Kardinate riputusklambrid võivad põhjustada kardina sikutamist ja rebenemist.
- Tõmmake lukud kinni, õmmelge lahtised nõöbid kindlalt ette ja parandage lõhkikärisenud kohad.
- Peske pesu etikettidega „Masinpesu“ või „Käsipesu“ ainult spetsiaalseid programme kasutades.
- Ärge peske koos värvilisi ja valgeid esemeid. Uued tumedat värvi puuvillased esemed võivad väga tugevalt värvi anda. Peske neid eraldi.
- Tugevaid plekke tuleb enne pesemist töödelda.
- Peske pükse ja õrnu esemeid pahempidi keeratuna.
- Jahu, lubjatolm, piimapulber jms tuleb enne pestava eseme seadmesse panemist põhjalikult maha raputada. Aja

jooksul võivad pesule ladestunud tolm ja pulberjad ained koguneda masina sisedetailidele ja masinat kahjustada.

5.3 Nõuandeid elektri ja vee kokkuhoiuks

Alljärgnev teave aitab teil toodet kasutades keskkonda ja elektrienergiat säästa.

- Kasutage toodet valitud programmi jaoks suurimal lubatud võimsusel, kuid vältige ülekoormust. Vt "Programmide ja kulu tabel"
- Järgige alati pesuvahendi pakendil olevaid temperatuurivaliku juhiseid.
- Vähemäärdundu pesu peske madalal temperatuuril.
- Kui pesu on vähe ja see ei ole tugevalt määrdundu, kasutage lühemaid programme.
- Kui riided ei ole tugevalt määrdundu ja neil ei ole plekke, ärge kasutage eelpesu ja kõrget temperatuuri.
- Kui katsete kuivatada pesu kuivatis, valige pesemise käigus suurim soovitatud tsentrifuugimiskiirus.
- Ärge kasutage pakendil ettenähtud kogusest rohkem pesuvahendit.

5.4 Pesu asetamine masinasse

1. Avage pesumasina uks.
2. Asetage pesu lõdvalt masinasse.
3. Lükake seadme uks kinni, kuni kuulete klõpsu. Veenduge, et ükski ese pole ukse vahele jäänud. Programmi töötamise ajal on pesumasina uks lukustatud. Ukselukk avaneb pärast programmi lõppemist. Seejärel saate ukse avada. Kui uks ei avane, kasutage jaotises „Probleemi lahendamine“ pakitud lahendusit tõrkele „Pesumasina ust ei saa avada“.

5.5 Õiged pesukogused

Maksimaalne pesukogus sõltub pesu tüübist, määrduumisastmest ja soovitud pesuprogrammist.

Toote reguleerib veekogust automaatselt sellesse asetatud pesu kaalu järgi.



Järgige jaotises „Programmide ja kulu tabel“ antud juhiseid. Kui seadmetes on liiga palju pesu, ei pruugi tulemus jääda hea. Samuti võib tekkida müra ja vibratsioon.

ET

5.6 Pesuvahendi ja pesupehmedaja kasutamine



MÄRKUS

Kui kasutate pesuaineid, pehmedajaid, tärklisi, pesuvalgendit ja värvieemaldajaid, katlakivi eemaldavaid aineid, lugege pakendil olevaid tootja juhiseid ning järgige ettenähtud koguseid. Kasutage mõõtetopsi, kui see on olemas.

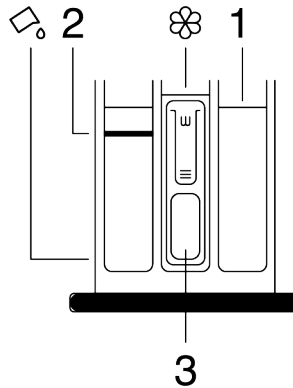

Pesuvahendi sahtel on jagatud kolmeks:

- (1) eelpesu pesuvahend
 - (2) põhipesuvahend;
 - (3) pesupehmedaja;
- (☼) sifoonitükk pesupehmedaja lahtris;
(☞) põhipesuvahendi lahtris on lisaks vahend vedela pesuvahendi kasutamiseks.

Pesuvahend, -pehmedaja ja muud puhastusvahendid

- Lisage pesuvahend ja pesupehmedaja enne programmi käivitamist.
- Ärge jätke pesuprogrammi ajal pesuvahendi sahtlit lahti.
- Kui kasutate eelpesuta programmi ärge pange eelpesuvahendi lahtrisse (lahter nr „1“) pesuvahendit.

- Kui kasutate eelpesuga programmi, käivitage masin pärast pulbrilise pesuaine lisamist eelpesu ja põhipesu lahtrisse (lahtrid 1 ja 2).
- Pesutableti või jaotuspalli kasutamisel ärge valige eelpesuga programmi. Asetage pesutablett või jaotuspall koos pestavate esemetega trumliisse.
- Kui kasutate vedelat pesuainet, järgige jaotises „Vedela pesuaine kasutamine“ toodud juhiseid ja ärge unustage seada vedela pesuvahendi tarvikut õigesse asendisse.

Pesuvahendi tüübi valimine

Pesuvahendi tüüp on leib pestavate esemete tüübist ja värvusest.

- Värvilist ja valget pesu peske erinevate pesuvahenditega.
- Õrnast materjalist riideid peske ainult õrnale pesule sobiva spetsiaalse pesuvahendiga (vedel pesuvahend, villašampoon vms).
- Tumedat värvi riiete ja vatitekkide pesemiseks on soovitatav kasutada vedelat pesuvahendit.
- Peske villaseid riideid soovitatud programmi abil spetsiaalselt villaste riiete jaoks valmistatud pesuvahendit kasutades.
- Vastavate kangaste jaoks soovitatud programmi leidmiseks vaadake jaotist programmide kirjeldustega.
- Kõik soovitusel pesuvahendite kohta kehtivad ainult valitavate temperatuuridega programmide puhul.



Kasutage ainult pesumasinatele sobivaid pesuaineid, pehmeid ja lisaaineid. Ärge kasutage seebipulbrit.

Pesuvahendi koguse reguleerimine

Kasutatava pesuvahendi hulk on leib pestavate esemete kogusest, määrdumisastmest ja veekaredusest.

- Ärge ületage pesuvahendi pakendil olevaid soovituslikke koguseid, et vältida liigse vahu tekkimist ja loputamisprobleeme ning säästa raha ja keskkonda.
- Kasutage vähem määrdunud pesu jaoks väiksemas koguses pesuainet.

Pesupehmedaja kasutamine

Valage pesupehmedaja pesuvahendi sahtli pesupehmedaja lahtrisse.

- Ärge kasutage pesupehmedajat lubatust rohkem (tähis >max<).
- Kui pehmedaja ei ole vedel, lahjendage seda veega enne pehmedaja lahtrisse valamist.



MÄRKUS

Ärge kasutage vedelaid pesuaineid ega muid puhastavate omadustega materjale, välja arvatud juhul, kui need on mõeldud kasutamiseks pesumasinate pesu pehmedamiseks.

Vedelate pesuvahendite kasutamine

Kui tootega on kaasas vedela pesuvahendi tarvik

- Kui soovite kasutada vedelat pesuvahendit, vajutage tarvikule ja pöörake see õigesse asendisse. Alla langev osa toimib vedela pesuvahendi tõkkena.
- Puhastage veega tarvikut eemaldamata või eemaldage vajadusel tarvik. Ärge unustage tarvikut pärast puhastamist põhipesuvahendi lahtrisse (lahter nr „2“).
- Pesupulbri kasutamisel peaks tarvik olema üles tõstetud.

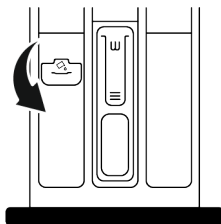

Pesugeeli või -tablettide kasutamine

- Kui pesugeel on tiheda konsistentsiga või kapslis, pange see enne pesuprogrammi käivitamist otse trumlisse.
- Pange pesemisvahendi tabletid enne pesemist otse trumlisse.

Tärgeldusvahendi kasutamine

- Nii vedel kui ka pulbriline tärgeldusaine ja riidevärv pannakse pesupehmedaja lahtrisse.

- Ärge kasutage ühe ja sama pesutsükli ajal korraga nii pesupehmedajat kui ka tärgeldusvahendit.
- Pärast tärgeldusvahendi kasutamist pühkige toote sisepindu puhta niiske lapiga.

Katlakivi eemaldaja kasutamine

- Kasutage ainult pesumasinatele mõeldud katlakivi eemaldajat.

5.7 Näpunäiteid pesu pesemiseks

Rõivad				
	Heledates toonides ja valge pesu	Värviline pesu	Musta värvi või tumedates toonides pesu	Õrn materjal, villane, siid
	(Soovitav temperatuurivahemik vastavalt määrdumisastmele: 40–90 °C)	(Soovitav temperatuurivahemik vastavalt määrdumisastmele: jahe -40 °C)	(Soovitav temperatuurivahemik vastavalt määrdumisastmele : jahe -40 °C)	(Soovitav temperatuurivahemik vastavalt määrdumisastmele: jahe -30 °C)

Määrumisaste	Tugevalt määratud (Raskesti eemaldatavad plekid: nt rohu-, kohvi-, puuvillja- ja vereplekid)	Võimalik, et plekke tuleb enne pesu töödelda või kasutada eelpesu. Valgele pesule mõeldud pulbrilisi ja vedelaid pesuvahendeid võib kasutada tugevalt määratud pesu puhul soovitatavas koguses. Savi- ja mullaplekide ning pleegitusainete suhtes tundlike plekkide eemaldamiseks on soovitatav kasutada pulbrilisi pesuvahendeid.	Värvilisele pesule mõeldud pulbrilisi ja vedelaid pesuvahendeid võib kasutada tugevalt määratud pesu puhul soovitatavas koguses. Savi- ja mullaplekide ning pleegitusainete suhtes tundlike plekkide eemaldamiseks on soovitatav kasutada pulbrilisi pesuvahendeid. Kasutada tohib pesuvahendeid, mis ei sisalda värvieemaldit.	Värvilisele ja mustades/ tumedates toonides pesule sobivaid vedelaid pesuvahendeid võib kasutada tugevalt määratud pesu puhul soovitatavas koguses.	Eelistage õrna pesu jaoks toodetud vedelaid pesuvahendeid. Villaseid ja siidist riideid tuleb pesta spetsiaalse villapesuvahendiga.
	Mõõdukalt määratud (näiteks kraele ja mansettidele jäänud plekid)	Valgele pesule mõeldud pulbrilisi ja vedelaid pesuvahendeid võib kasutada mõõdukalt määratud pesu puhul soovitatavas koguses.	Värvilisele pesule mõeldud pulbrilisi ja vedelaid pesuvahendeid võib kasutada mõõdukalt määratud pesu puhul soovitatavas koguses. Kasutada tohib pesuvahendeid, mis ei sisalda värvieemaldit.	Värvilisele ja mustades/ tumedates toonides pesule sobivaid vedelaid pesuvahendeid võib kasutada mõõdukalt määratud pesu puhul soovitatavas koguses.	Eelistage õrna pesu jaoks toodetud vedelaid pesuvahendeid. Villaseid ja siidist riideid tuleb pesta spetsiaalse villapesuvahendiga.
	Kergelt määratud (silмага nähtavaid plekke pole)	Valgele pesule mõeldud pulbrilisi ja vedelaid pesuvahendeid võib kasutada kergelt määratud pesu puhul.	Värvilisele pesule mõeldud pulbrilisi ja vedelaid pesuvahendeid võib kasutada kergelt määratud pesu puhul soovitatavas koguses. Kasutada tohib pesuvahendeid, mis ei sisalda värvieemaldit.	Värvilisele ja mustades/ tumedates toonides pesule sobivaid vedelaid pesuvahendeid võib kasutada kergelt määratud pesu puhul soovitatavas koguses.	Eelistage õrna pesu jaoks toodetud vedelaid pesuvahendeid. Villaseid ja siidist riideid tuleb pesta spetsiaalse villapesuvahendiga.

5.8 Kuvatud programmi tööaeg

Programmi tööaeg kuvatakse programmi valimisel seadme ekraanil. Programmi tööaega reguleeritakse programmi töötamise ajal automaatselt olenevalt pestavate esemete kogusest, vahu tasemest, pesukoguse tasakaalustatusest, voolukõikumistest, veesurvest ja programmiseadistustest.

ERIJUHTUM. Puuvillaste esemete pesuprogrammi ja puuvillaste esemete säästliku pesuprogrammi alguses

kuvatakse ekraanile poole koguse esemete pesemisaeg. See on kõige tavalisem. Pärast programmi käivitamist kuvatakse 20-25 minuti pärast tegelik programmi tööaeg. Juhul kui tuvastatud pesukogus on rohkem kui pool, reguleeritakse pesuprogrammi automaatselt vastavaks ja programmi tööaega suurendatakse automaatselt. Seda muutust saate jälgida ekraanil.

6 Toote kasutamine



Lugege kõigepealt jaotist „Ohutusjuhised“!

6.1 Juhtpaneel

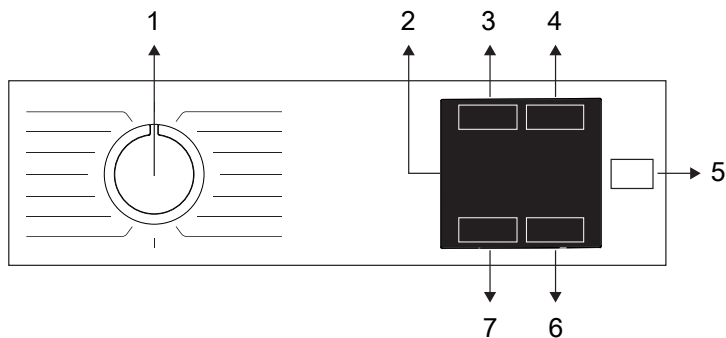

- | | |
|---|----------------------------------|
| 1 Programmi valimise nupp | 2 Ekraan |
| 3 Abifunktsiooni nupp | 4 Lõpukellaaja seadistusnupp |
| 5 Käivitus-/seiskamisnupp | 6 Temperatuuri seadistamise nupp |
| 7 Tsentrifuugimiskiiruse reguleerimise nupp | |

6.2 Ekraanil olevad sümbolid

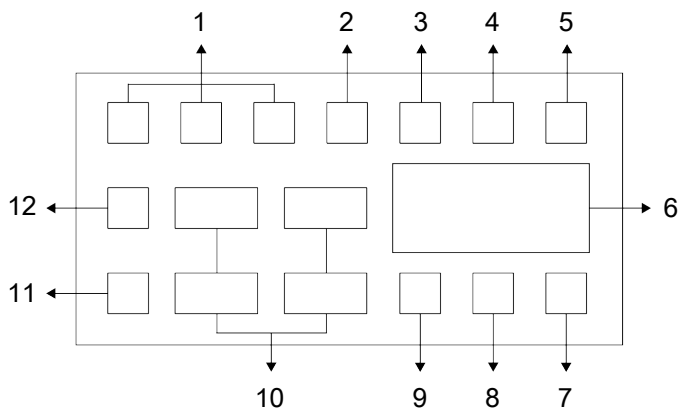

- | | |
|---------------------------------|---------------------------------------|
| 1 Abifunktsiooni näitajad | 2 Vee puudumise näidik |
| 3 Ukseluku aktiveerimise sümbol | 4 Viitajaga käivituse lubamise näidik |
| 5 Start / pausi indikaator | 6 Kestvuse teave |
| 7 Temperatuuri sümbol | 8 Lapseluku aktiveerimise sümbol |
| 9 Abifunktsiooni indikaator | 10 Tsentrifuugimiskiiruse näidik |
| 11 Mitte tsentrifuugida näidik | 12 Loputusvee paaki jätmise näidik |



Selles jaotises masina kirjeldamiseks kasutatud joonised on skemaatilised ja ei pruugi täpselt vastata teie masina omadustele.

6.3 Programmide ja kulu tabel

Programm	Temperatuur (°C)					Lisafunktsioonid				Temperatuur valitav (°C)
		Maksimaalne mahutavus (kg)	Veekulu (l)	Energiakulu (kWh)	Maksimaalne kiirus	Fast Mode	Vee säästmine	Lisaloputus	Aurutamine	
Cotton	90	6	75	2,00	1200	•	•	•	•	Külm - 90
	60	6	75	1,60	1200	•	•	•	•	Külm - 90
	40	6	73	1,05	1200	•	•	•	•	Külm - 90
Eco 40-60	40***	6	51,0	0,704	1200					40-60
	40***	3	40,0	0,352	1200					40-60
	40***	1,5	30,0	0,230	1200					40-60
Full Load 59'	60	6	75	0,70	1200		•	•	•	Külm - 60
Mixed 59'	40	3	62	0,30	800				•	Külm - 40
Synthetics 59'	40	2,5	60	0,35	1200		•	•	•	Külm - 40
Cotton 28'	90	6	65	1,95	1200			•	•	Külm - 90
	60	6	65	1,00	1200			•	•	Külm - 90
	30	6	63	0,15	1200			•	•	Külm - 90
Express 14'	30	2	37	0,10	1200	*		•	•	Külm - 90
Drum Clean	90	-	65	2,10	600				*	90
Wool & Delicates	40	1,5	50	0,50	800			•		Külm - 40
Cotton with Prewash	60	6	85	1,65	1200	•	•	•	•	Külm - 90
20°C	20	6	73	0,65	1200	•	•	•	•	20
Mixed	40	3	62	0,75	800	•			•	Külm - 40
Stain Removal	60	3	75	1,55	1200	•				30-60

• : Valitav.

* : Automaatselt valitav, ei saa tühistada.

*** : Programm Eco 40-60 on

katseprogramm vastavalt 40 °C

temperatuurivalikule, EL määrusele EU /

2019/2014 ja standardile EN 60456: 2016 /

A11: 2020.

- : Maksimumkogust vt programmi kirjeldusest.

i Enne esimest kasutamist lugege kasutusjuhendi paigaldusosa. Olenevalt pesumasina mudelist võivad tabelis kirjeldatud lisafunktsioonid erineda. Vee- ja energiakulu võib varieeruda olenevalt veesurve, vee karedusest ja temperatuurist, ümbritseva keskkonna temperatuurist, pesu kogusest ja tüübist, lisafunktsioonide kasutamisest, tsentrifuugimiskiirusest ja pingekõikumistest. Tootjaettevõtte võib muuta lisafunktsioonide valikut. Uusi valikumustreid saab lisada või olemasolevaid eemaldada. Tsentrifuugimiskiirus võib vastavalt programmile varieeruda, kuid see ei ületa kunagi masina maksimaalset tsentrifuugimiskiirust. Mõra ja niiskuse hulk varieerub sõltuvalt tsentrifuugimiskiirusest; kui tsentrifuugimise ajal on valitud suurem tsentrifuugimiskiirus, sisaldab pesu programmi lõpus vähem niiskust, kuid tekib suurem mõra.

i Valitud programmi pesemiskestust näete pesumasina ekraanil. Sõltuvalt masinasse pandud pestavate esemete kogusest võib ekraanile kuvatud pesutsükli tööaeg tegelikult pesutsükli tööajast 1-1,5 tunni võrra erineda. Pesutsükli kestust värskendatakse pesemise alguses. Valige alati võimalikult madal temperatuur. Energiatarbimise osas on kõige tõhusamad programmid tavaliselt need, mis pesevad madalal temperatuuril pikka aega. Programmitabelis esitatud andmed tsentrifuugimiskiiruse kohta näitavad juhtpaneelil näidatud tsentrifuugimiskiiruse valikut.

Kuluväärtused (ET)

	Temperatuuri valimine (°C)	Pöörlemiskiirus (tsükleid minutis)	Mahutavus (kg)	Programmi kestus (t.min.)	Energiakulu (kWh tsükli kohta)	Veekulu (liitrit tsükli kohta)	Pesu temperatuur (°C)	Jääniiskus (%)
Eco 40-60	40	1151	6,0	03:17	0,704	51,0	35	52,8
	40	1151	3,0	02:35	0,352	40,0	24	52,0
	40	1151	1,5	02:35	0,230	30,0	23	58,0
Cotton	20	1200	6,0	03:00	0,650	73,0	20	53,9
Cotton	60	1200	6,0	03:00	1,600	75,0	60	53,9
Synthetics 59'	40	1200	2,5	00:59	0,350	60,0	40	40,0
Cotton 28'	30	1200	6,0	00:28	0,150	63,0	23	62,0

Muude programmide peale säästurežiimi 40-60 kuluväärtused on vaid ligikaudsed.

6.4 Programmi valimine

1. Valige pesu tüüpi, kogust ja määrdumisastet arvestades sobiv programm, juhindudes allpool olevast „Programmide ja kulu tabelist“.



Programmid kasutavad vastavale kangatüübile sobivat suurimat tsentrifuugimiskiirust. Programmi valimisel arvestage alati kangatüüpi, värvust, määrdumisastet ja lubatud veetemperatuuri.

2. Valige programmilüliti abil soovitud programm.

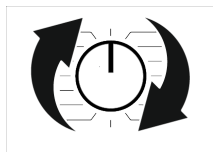

6.5 Programmid

• Eco 40-60

Programmiga Eco 40-60 saate pesta tavapäraselt määratud puuvillast pesu, mis on määratud koospesuks 40 °C või 60 °C juures. See programm on standardne katseprogramm vastavalt EL-i keskkonnasõbraliku disaini ja energiamärgistuse eeskirjadele.

Kuigi see programm peseb kauem kui teised pesuprogrammid, on see energia- ja veekulu seisukohalt tõhusam. Tegelik veetemperatuur võib esitatud pesutemperatuurist erineda. Kui panete seadmesse vähem pesu (näiteks poole kogusest või vähem), võivad programmi etappide tööajad automaatselt lüheneda. Nii oleks energia- ja veekulu tunduvalt väiksem.

• Full Load 59'

Kasutage seda programmi kergelt määrdunud puuvillase pesu lühikese aja jooksul pesemiseks.

• Mixed 59'

Kasutage seda programmi, et pesta oma kergelt määratud puuvillast ja sünteetilist pesu lühikese aja jooksul ilma sorteerimata.

• Synthetics 59'

Kasutage seda programmi kergelt määratud sünteetilistest kangastest valmistatud pesu pesemiseks vähem kui ühe tunniiga.

• Cotton 28'

Selle programmiga saate lühikese ajaga pesta vähemääratud või plekideta riideid.

• Express 14'

Selle programmiga saate lühikese ajaga pesta vähemääratud või plekideta riideid. Pesta tuleb maksimaalselt 2 (kaks) kg pesu.

• Cotton

See programm on mõeldud vastupidavate puuvillaste esemete (linad, voodiriided, käterätid, hommikumantlid, aluspesu jms) pesemiseks. Kui vajutate kiirpesufunktsiooni nuppu, on programmi kestus märgatavalt väiksem, aga tõhus pesemistulemus tagatakse intensiivsete pesemisliigutustega. Kui te ei vajuta kiirpesufunktsiooni nuppu, tagatakse tõhus pesemis- ja loputustulemus teie tugevalt määratud pesu jaoks.

• Wool & Delicates

Kasutage villaste/õrnade esemete pesemiseks. Valige vastavalt riideesemete etikettidele sobiv pesutemperatuur. Riideid pestakse väga õrnade liigutustega, et neid mitte kahjustada.

• Cotton with Prewash

Valige see programm ainult tugevalt määratud puuvillase pesu puhul. Pange pesuvahend eelpesukambrisse.

• Spin+Drain

Saate seda programmi kasutada rõivast/ masinast vee eemaldamiseks.

• Rinse

Kasutamiseks juhul, kui soovite eraldi loputada või kasutada tärklist.

• Drum Clean

Nõutava hügieeni tagamiseks puhastage trumlit regulaarselt (üks kord 1–2 kuu jooksul). Enne programmi kasutatakse auru, et trumlis olevad jäägid pehmeneda. Lülitage programm sisse, kui masin on täiesti tühi. Paremate tulemuste saamiseks kasutage pesumasinatele sobivaid pulbrilisi katlakivivastaseid materjale (trumlipuhastusmaterjale), kui valitud on pesupulbri funktsioon. Pärast programmi lõppu jätke laadimisuks pooleldi suletuks, et masina sisemus saaks kuivada.



Tegu ei ole pesuprogrammiga. See on hooldusprogramm.

Ärge lülitage seda programmi sisse, kui masin pole tühi. Kui proovite seda kasutada, tunneb masin automaatselt, et sees on laadung, ja võib programmi lõpetada või jätkata vastavalt teie masina mudelile. Programmi jätkamisel ei saavutata tõhusat pesemist.

• Mixed

Seda programmi saate kasutada sorteerimata puuvillasest ja sünteetilisest materjalist pesu pesemiseks.

• 20°C

Selles programmis saate pesta oma kergelt määrduanud puuvillast pesu.

• Stain Removal

Seadmel on spetsiaalne plekiprogramm, mis võimaldab eemaldada eri tüüpi plekke kõige tulemuslikumal viisil. Kasutage seda programmi ainult vastupidavate puuvillaste esemete pesemiseks, mis ei anna värvi. Ärge peske selle programmiga õrnast materjalist ja värvi andvaid esemeid. Enne pesemist kontrollige kindlasti rõivasilte (soovitav puuvilla särkide, pükste, lühikeste pükste, t-särkide, beebiriiete, pidžaamade, põlled, lauanõude, voodilinade, tekikottide, padjapüüride, vannitoa-/rannarätikute, käterätikute, sokkide ja puuvillast aluspesu puhul, kui nad sobivad pesemiseks kõrgel

temperatuuril ja pika programmiga). Automaatses plekiprogrammis saate pesta 24 tüüpi plekke, mis on jaotatud kahte erinevasse gruppi vastavalt funktsiooni „Kiirpesu“ valikule. Sõltuvalt valitud plekigrupist valitakse spetsiaalne pesuprogramm, mille jaoks muudetakse vastavalt loputusvee jätmise kestus, pesemistoimingud, pesemise ja loputamise kestus.

Näete plekigruppe, mida saab valida nupuga „Kiirpesu“

Kui kiirpesufunktsioon ei ole valitud

Või, rohi, muda, koola, higi, krae mustus, toit, majonees, salatikaste, meik, masinaõli, imikutoit.

Kui on valitud „Kiirpesu“:

Veri, šokolaad, puding, munad, tee, kohv, mahl, ketšup, punane vein, karri, moos, süsi.

1. Valige plekieemaldusprogramm.
2. Valige plekk, mille soovite eemaldada vastavalt ülaltoodud rühmale ja valige see kiirpesufunktsiooni nupu abil.
3. Lugege hoolikalt riideesemete etiketti ja veenduge, et olete valinud õige temperatuuri ja tsentrifuugimiskiiruse.

6.6 Temperatuuri valimine

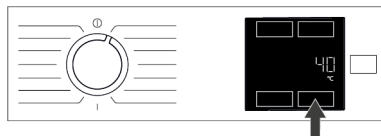

Iga kord, kui valitakse uus programm, ilmub pärast teatud aja möödumist programmi jaoks soovitatud temperatuurinfo kestuse indikaatorile. Võimalik, et soovitatud temperatuuriväärtus ei ole praeguse programmi jaoks maksimaalne valitav temperatuur.

Temperatuuri muutmiseks vajutage temperatuuri reguleerimise nuppu. Temperatuur väheneb järk-järgult. Vajutage nuppu Temperatuuri reguleerimine, et näha hetkel valitud temperatuuri väärtust.

i Muudatusi ei saa teha programmides, kus temperatuuri reguleerimine pole lubatud.

Temperatuuri saate muuta ka pärast pesemise algust. Muutmine on võimalik ainult siis, kui pesuprogrammi etapid seda lubavad.

6.7 Tsentrifuugimiskiiruse valimine



Iga uue programmi valimisel kuvatakse ekraanile valitud programmi soovituslik tsentrifuugimiskiirus. Võimalik, et soovitatud tsentrifuugimiskiiruse väärtus ei ole praeguse programmi jaoks maksimaalne valitav tsentrifuugimiskiirus. Tsentrifuugimiskiiruse muutmiseks vajutage tsentrifuugimiskiiruse reguleerimise nuppu. Tsentrifuugimiskiirus väheneb järk-järgult. Seejärel ilmuvad ekraanile olenevalt toote mudelist valikud Rinse Hold (Loputusvee jätmine paaki)  ja No Spin

(Tsentrifuugimiseta) .

Kui te ei soovi pesu kohe pärast programmi lõpetamist välja võtta, siis võite kasutada funktsiooni Loputusvee jätmine ja vältida pesu kortsumist veest tühjendatud masinas.

See funktsioon hoiab pesu viimases loputusvees. Kui soovite pesu tsentrifuugida pärast loputusvee paaki jätmise funktsiooni:

1. Reguleerige tsentrifuugimiskiirust;
2. Vajutage käivitus-/seiskamisnuppu. Programm jätkub. Masin laseb vee välja ja tsentrifuugib pesu.

Kui soovite programmi lõpus lasta vee välja ilma tsentrifuugimiseta, kasutage funktsiooni No Spin (Tsentrifuugimiseta).

i Muudatusi ei saa teha programmides, kus tsentrifuugimiskiiruse reguleerimine pole lubatud.

Tsentrifuugimiskiirust saate pärast pesemise algust muuta, kui pesuprogrammi etapid seda lubavad. Muutmine pole võimalik, kui pesuprogrammi etapid seda ei luba.

Loputusvee jätmine

Kui te ei soovi pesu kohe pärast programmi lõpetamist välja võtta, siis võite kasutada loputusvee paaki jätmise funktsiooni ja hoida pesu viimases loputusvees, et vältida pesu kortsumist veest tühjendatud masinas. Nii ei lähe need kortsu. Kui soovite vee eemaldada ilma tsentrifuugimiseta, vajutage pärast seda protsessi nuppu Start/Pause (Alusta/Paus). Programm jätkub ja lõpeb pärast vee väljalaskmist.

Kui soovite loputusvette jäänud pesu tsentrifuugida, reguleerige tsentrifuugimiskiirust ja vajutage nuppu Start/Pause (Alusta/Paus). Programm jätkub. Vesi lastakse välja, pesu tsentrifuugitakse ja programm viiakse lõpule.

6.8 Lisafunktsioonide valimine

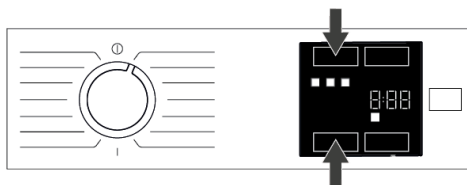

Valige enne programmi käivitamist soovitud lisafunktsioonid. Iga programmi valimisel süttivad lisafunktsiooni tähise ikoonid, mis on koos selle programmiga valitud.



Kui vajutate lisafunktsiooni nupule, mida ei saa hetkel aktiveeritud programmiga valida, kostab pesumasinast hoiatussignaal. Mõningaid funktsioone ei saa korraga valida. Kui enne masina käivitamist valitakse lisafunktsioon, mis ei saa töötada koos varem valitud lisafunktsiooniga, siis varem valitud funktsioon tühistatakse ja aktiivseks jääb ainult viimasena valitud lisafunktsioon. Lisafunktsiooni, mis programmiga ei ühildu, ei saa valida (vt „Programmide ja kulu tabel“). Mõnedel programmidel on lisafunktsioonid, mida tuleb kasutada samaaegselt. Neid funktsioone ei saa tühistada.

6.8.1 Lisafunktsioonid

• Fast Mode

Kui see funktsioon on valitud, lüheneb programmide kestus 50% võrra. Tänu optimeeritud pesuastmetele, suurele mehaanilisele paindlikkusele ja optimaalsele veekasutusele saavutatakse lühikesest kestusest hoolimata suur pesutõhusus.

Selle funktsiooni valimiseks või tühistamiseks vajutage paneelil märgitud funktsiooniklahve samaaegselt või vajutage ühte, kui teist vajutatakse.

• Veerežiim +/-

See lisafunktsioonide klahv võimaldab valida lisafunktsioonid veesääst, eelpesu ja ekstra loputus või ekstra vesi, sõltuvalt teie masina mudelist. Üksikasjalikku teavet valiku kohta leiate vastava abifunktsiooni kirjeldusest.

• Vee säästmine

Valige see funktsioon, vajutades üks kord WaterMode lisafunktsiooniklahvi kõikide programmide puhul, mis on märgitud valitavaks programmi ja tarbimise tabelis. See funktsioon on mõeldud kergelt määrdunud pesu jaoks, mis vajab ainult väikest kogust pesuvahendit (vt

"Nõuandeid õigeks pesemiseks"). See võimaldab keskkonnasõbralikku pesemist, vähendades kasutatava vee kogust, ilma et see kahjustaks pesemisvõimet.

• Lisaloputus

Seda funktsiooni saate kasutada kõigi programmide puhul, mis on tabelis Programm ja tarbimine valitavatena märgitud. Valige see funktsioon, vajutades kaks korda veerežiimi klahvi programmide puhul, kus saab valida täiendavat veesäästufunktsiooni, või vajutades üks kord veerežiimi klahvi programmide puhul, kus täiendavat veesäästufunktsiooni ei saa valida.

See funktsioon võimaldab tootel teha lisaks põhipesu järel tehtud loputusele veel täiendava loputuse. Tänu sellele väheneb õrna naha korral (beebid, allergiline nahk jne) nahaärrituse oht, sest suurem osa pesemisvahendi jääkidest uhutakse pesust välja.

6.8.2 3-sekundilise funktsiooninupu vajutusega valitud funktsioonid/programmid

• Aurutamine 3"

Seda funktsiooni saab valida, vajutades vastavat abifunktsiooni nuppu ja hoides seda 3 sekundit all.

See funktsioon aitab vähendada teie puuvillaste, sünteetiliste ja segarõivaste kortse, lühendada triikimisaega ja eemaldada mustuse pehmemdamise teel.

*Aurutamise rakendamisel programmi lõpus võib Teie pesu pesutsükli lõpus kuumem olla. See on programmi töötingimuste eeldatav tulemus.

• Lapselukk 3"

Kasutage lapseluku funktsiooni, et lapsed ei saaks masinat kasutada. Nii ei saa nad töötavat programmi muuta.

i Kui lapselukk on sisse lülitatud, saate masinat sisse- / väljalülitusnupust sisse ja välja lülitada. Kui lülitate masina uuesti sisse, jätkub programm seal, kus see pooleli jäi. Kui lapselukk on sisse lülitatud, kõlab nuppude vajutamisel hoiatussignaal. Hoiatussignaal tühistatakse, kui nuppe vajutatakse järgemööda viis korda.

Lapseluku sisselülitamine

Vajutage ja hoidke 3 sekundit all vastava lisafunktsiooni nuppu. Pärast ekraanil kuvatava aja pöördarvestuse „3-2-1“ lõppu kuvatakse ekraanile lapseluku tähis. Selle hoiatuse kuvamisel võite abifunktsiooni nupu 3 vabastada.

Lapseluku väljalülitamine

Vajutage ja hoidke 3 sekundit all vastava lisafunktsiooni nuppu. Pärast ekraanil kuvatava aja pöördarvestuse „3-2-1“ lõppu kaob lapseluku tähis ekraanilt.

6.9 Lõpukellaage

Ajanäit

Kui lõpukellaaja funktsioon on valitud, näidatakse programmi käivitumiseni järelejäänud aega tundides (nt 1h, 2h) ja programmi lõpulejäänud aega pärast programmi algust näidatakse tundides ja minutites, näiteks 01:30.

i Programmi kestus võib erineda „Programmide ja kulu tabelis“ esitatud väärtustest olenevalt veesurve, vee karedusest ja temperatuurist, ümbritseva keskkonna temperatuurist, pesu kogusest ja tüübist, valitud lisafunktsioonidest ja võrgupinge kõikumistest. Teatud aja möödudes pärast lõpuaja funktsiooni aktiveerimist lülitub masin ooterežiimi ja mõned märgutuled ekraanil kustuvad. Kui kasutaja teeb uue sisestuse, süttivad märgutuled uuesti.

Funktsiooniga Lõppkellaage saab programmi lõpukellaage määrata kuni 24 tunni kaugusele. Pärast lõpukellaaja nupu vajutamist kuvatakse programmi prognoositav lõpukellaage. Lõpukellaaja määramisel süttib lõppkellaaja näidik.



Lõpukellaaja funktsiooni sisselülitamiseks ja programmi lõpuleviimiseks määratud aja jooksul peate pärast kellaaja reguleerimist vajutama käivitus-/seiskamisnuppu.



Kui soovite lõpuaja funktsiooni tühistada, lülitage masin välja ja sisse, keerates programmi valikunupu asendisse On/Off.

i Kui lõpuaja funktsioon on aktiveeritud lisage pesupulbrilahtrisse nr 2 vedelat pesuvahendit. Pesule võivad jääda plekid

1. Avage pesumasina uks, asetage pesu masinasse ja lisage pesuvahendit vms.
2. Valige pesuprogramm, temperatuur, tsentrifuugimiskiirus ja vajadusel lisafunktsioonid.
3. Lõpukellaaja määramiseks vajutage lõpukellaaja nuppu. Süttivad lõppkellaaja märgutuled.
4. Vajutage käivitus-/seiskamisnuppu. Käivitub aja pöördarvestus.

i Lõpukellaaja mahaloendamise ajal võib pesumasinasse pesu juurde panna. Aja pöördarvestuse lõpus lõpukellaaja tähis kaob, käivitub pesutsüklil ja ekraanile ilmub valitud programmi kestus.

6.10 Programmi käivitamine

1. Pesuprogrammi käivitamiseks vajutage käivitus-/seiskamisnuppu.



2. Käivitus-/seiskamisnupu tuli, mis enne ei põlenud, süttib nüüd püsivalt, mis näitab, et programm on käivitud.
3. Pesumasina uks on lukustatud. Pärast pesumasina ukse lukustumist ilmub ekraanile ukse lukustuse tähis.

6.11 Pesumasina ukse lukustus

Pesumasina uksele on lukustussüsteem, mis takistab ukse avamist, kui veetase seda ei võimalda.

Pesumasina ukse lukustumisel ilmub ekraanile ukse lukustuse tähis.



Seadme ukse avamine voolukatkestuse korral:



Elektrikatkestuse korral saate laadimisukse avamiseks kasutada pumba filtri korgi all olevat laadimisukse avariikäepidet.



Vee ülevoolu vältimiseks enne masina ukse avamist veenduge, et masinasse ei jääks vett.

1. Lülitage seade välja ja eemaldage see vooluvõrgust.
2. Avage pumbafiltri kate.

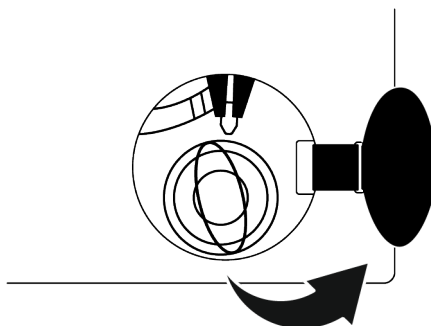

3. Tõmmake laadimisukse hädakäepide tööriistaga alla ja vabastage. Seejärel avage masina uks.
4. Kui masina uks ei avane, korrake eelmist sammu.

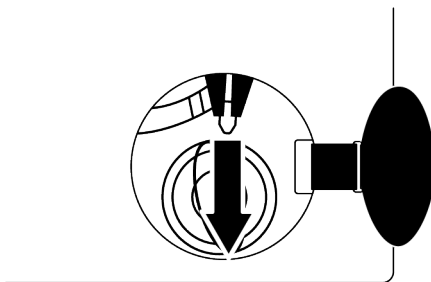

6.12 Valikute muutmine pärast programmi käivitumist

Pesu lisamine pärast programmi käivitumist:

Kui seadme veetase on sobiv, siis nupule Start/Paus vajutamisel ukse lukk inaktiveeritakse ja seadme uks läheb lahti, võimaldades riideid lisada. Ukseluku ikoon ekraanil kustub, kui ukse lukk deaktiveeritakse. Pärast riide lisamist masinasse pange seadme uks kinni ja vajutage üks kord nuppu Start/ Paus, et pesutsükkel jätkuks pooleli jäänud kohast.



Kui masina veetase ei ole nupu Start/Paus vajutamisel sobiv, ei saa seadme ukse lukku inaktiveerida ja ukسلuku ikoon ekraanil jääb põlema.



Kui seadmes oleva vee temperatuur on kõrgem kui 50 °C, ei saa ukسلuku turvalisuse tagamiseks deaktiveerida ka sobiva veetaseme korral.

Pesumasina lülitamine pausirežiimi

Pesumasina lülitamiseks pausirežiimi vajutage käivitus-/seiskamisnuppu. Ekraanil hakkab vilkuma pausirežiimi tähis.



Programmivaliku muutmine pärast programmi käivitumist

Programmi saab muuta, kui praegune programm on pooleli, v.a kui lapselukk on aktiveeritud. Selle toiminguga tühistatakse praegune programm.



Valitud programm käivitub uuesti.

Lisafunktsiooni, kiiruse ja temperatuuri muutmine

Olenevalt programmietapist saate tühistada või sisse lülitada lisafunktsioone. Vt jaotist „Lisafunktsioonide valimine“.

Samuti saate muuta kiirust ja temperatuuri. Vt jaotisi „Tsentrifuugimiskiiruse valimine“ ja „Temperatuuri valimine“.



Pesumasina uks ei avane, kui masinas olev vesi on kuum või veetase ulatub üle ukse allääre.

6.13 Programmi tühistamine

Programm tühistatakse, kui programmivalikunupp keeratakse mõnele muule programmile või kui masin programmivalikunupu nupu abil välja ja uuesti sisse lülitatakse.



Kui vajutate programmivalikunupule, kui lapselukk on sisse lülitatud, siis programmi ei tühistata. Esmalt peate tühistama lapseluku. Kui soovite avada pesumasina ust pärast programmi tühistamist, aga see pole võimalik, sest veetase on liiga kõrge, siis keerake programmilüliti vee äravoolu ja tsentrifuugimise programmile ja laske vesi masinast välja.

6.14 Programmi lõpp

Programmi lõpulejõudmisel ilmub ekraanile programmi lõpu tähis.

Kui te ei vajuta 10 minutit ühtki nuppu, siis masin lülitub väljalülitatud režiimi. Ekraan ja kõik näidikud kustuvad.

Kui vajutate sisse-/väljalülitamisnuppu, kuvatakse lõpetatud programmi etapid.

7 Hooldus- ja puhastus



Lugege kõigepealt jaotist „Ohusjuhised“!

Regulaarne puhastamine pikendab teie toote kasulikku tööiga ja vähendab probleemide tekkimise võimalust.

7.1 Pesuvahendi sahtli puhastamine

Puhastage pesuvahendi sahtlit pesupulbri jääkide kogunemise vältimiseks regulaarselt (iga 4 kuni 5 pesukorra järel), järgides allpool olevaid juhiseid.

Puhastage sifoon, kui pesupehmedaja lahtrisse jääb liiga palju vee ja pesupehmedaja segu.

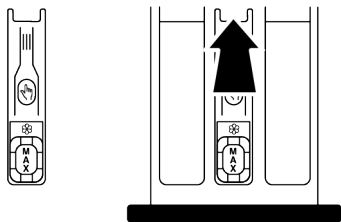

1. Vajutage pesupehmedaja lahtris sifoonil märgitud kohtadele ja tõmmake sahtlit selle välja võtmiseks enda poole.
2. Tõstke sifoon üles ja eemaldage, nagu on näidatud joonisel.
3. Loputage sifoon ja sahtel kraanikausis sooja veega puhtaks. Kasutage kindaid või sobivat harja, et vältida sahtlis olevate jääkide nahale sattumist.
4. Pärast puhastamist seadke sifoon ja sahtel tagasi oma kohale.

7.2 Ukse ja trumli puhastamine

Trumli puhastusprogrammiga varustatud toodete puhul vaadake jaotist „Toote kasutamine“.



Puhastage trumlit iga kahe kuu tagant.
MÄRKUS Kasutage pesumasina jaoks sobivat katlakivieemaldusvahendit.

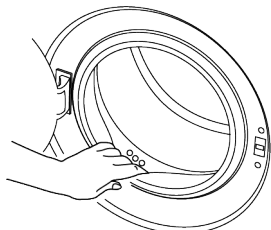

Pärast iga pesukorda veenduge, et tootesse poleks jäänud võõrkehaid. Kui joonisel kujutatud uksetihendis olevad avad on ummistunud, kasutage nende avamiseks hambaorki. Metallist võõrkehad põhjustavad trumli roostetamist. Eemaldage trumli pinnal olevad plekid roostevabast terase jaoks mõeldud vahendiga.

Ärge kunagi kasutage teraskäsna. See kahjustab värvitud, kroomitud ja plastist pindu.

Soovitame pühkida uksetihendit ja -klaasi pärast programmi lõppemist kuiva ja puhta riidelapiga. See eemaldab uksetihendile jäänud jäägid ja aitab vältida ebameeldiva lõhna tekkimist.

7.3 Korpuse ja juhtpaneeli puhastamine

Puhastage korpust vajadusel seebivee või mittesöövitava leebe puhastusgeeliga ja kuivatage pehme riidelapiga.

Juhtpaneeli puhastamiseks kasutage ainult pehmet ja niisket lappi. Ärge kasutage pleegitusaineid sisaldavaid puhastustooteid

7.4 Vee sissevoolu filtrite puhastamine

Filter asub nii toote tagaosas asuva vee sissevooluklapi otsas kui ka iga kraaniga ühendatud vee sissevooluvooliku otsas. Need filtrid takistavad võõrkehade ja vees oleva mustuse pääsemist tootesse. Filtreid peaks puhastama, kui need on määrdunud.

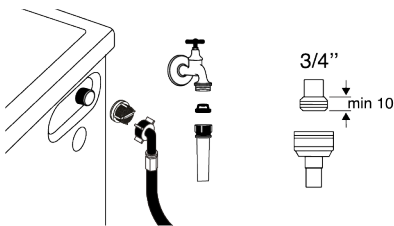

1. Sulgege kraanid.
2. Eemaldage filtrite juurde pääsemiseks vee sissevooluvoolikute mutrid ja puhastage filtrid sobiva harjaga. Kui filtrid on väga määrdunud, eemaldage need näpitsate abil oma kohalt ja puhastage eraldi.
3. Eemaldage vee sissevooluvoolikute lamedas otsas olevad filtrid koos tihenditega ja puhastage need põhjalikult jooksva vee all.

4. Seadke filtrid ja tihendid ettevaatlikult tagasi oma kohale ja kinnitage nende mutrid käe abil.

7.5 Masina tühjendamine ülejäänud veest ja pumba filtri puhastamine

Toote filtrisüsteem aitab pesuvee äravoolu ajal vältida pumba tiiviku ummistumist võõrkehadega, nagu nõobid, mündid ja riidekiud. Seega voolab vesi ära probleemideta ja pumba tööiga pikeneb. Kui vesi enam tootest ära ei voola, siis on pumba filter umbes. Filtrit peab puhastama, kui see on ummistunud või iga kolme kuu tagant. Enne filtri puhastamist peab toote kõigepealt täielikult veest tühjendama. Lisaks tuleks toode täielikult veest tühjendada enne transportimist (nt teise majja kolimisel).



MÄRKUS:

Pumbafiltrisse jäänud võõrkehad võivad toodet kahjustada või põhjustada müraprobleemi. Kui elate külmakindlates piirkondades, ärge unustage sulgeda veekraan, ühendage peavoolik lahti ja tühjendage vesi tootest, kui seda ei kasutata. Pärast iga kasutamist keerake kinni kraan, millega on ühendatud peavoolik.

Määrduvad filtri puhastamiseks ja veest tühjendamiseks:

1. Ühendage toode vooluvõrgust lahti.



Vee temperatuur tootes võib tõusta kuni 90 °C-ni. Kõrvetamise riski vältimiseks puhastage filtrit pärast tootes oleva vee jahtumist.

ET

2. Avage filtri kate.

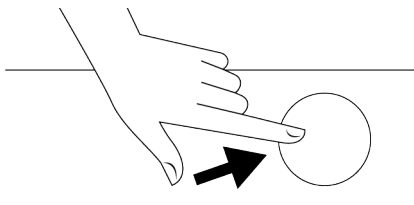

3. Järgige veest tühjendamiseks allpool kirjeldatud protsessi.

Kui tootel ei ole voolikut selle avariiolekorras veest tühjendamiseks, siis:

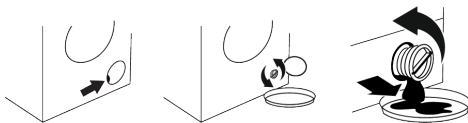

- Pange vooliku ots suurde nõusse filtrist tuleva vee kogumiseks.
 - Kui filtrist hakkab vett lekkima, keerake see lahti (vastupäeva). Laske filtris olev vesi kogumisnõusse. Hoidke käepärast riidest lapp, juhuks kui vett läheb maha.
 - Keerake pumbafilter välja ja eemaldage, kui tootest lekib vett.
1. Puhastage filtri sisemus jääkidest ning, vajadusel, pumba tiivik riidekiududest.
 2. Vahetage filter välja.
 3. Kui filtrikork koosneb kahest osast, sulgege kork klambriile vajutades. Kui see koosneb ühest tükist, seadke klambrid kõigepealt pesadesse ja seejärel vajutage korgile selle fikseerimiseks.

8 Probleemide lahendamine



Lugege kõigepealt jaotist „Ohusjuhised“!

Programmid ei käivitu pärast pesumasina ukse sulgemist.

- Käivitus-/seiskamis-/tühistusnuppu ei ole vajutatud. >>> Vajutage käivitus-/seiskamis-/tühistusnuppu.

- Liigse pesukoguse korral võib olla ust keeruline sulgeda. >>> Võtke pesu vähemaks ja veenduge, et uks on korralikult suletud.

Programmi ei saa käivitada või valida.

- Masin on lülitunud kaitserežiimi (põhjus võib olla voolukõikumine, veesurve kõikumised jms). >>> Sõltuvalt toote mudelist valige programmi tühistamiseks mõni muu programm, keerates programmivaliku nuppu või vajutades ja hoides 3 sekundit all sisse/välja lülitamise nuppu. Eelmine programm tühistatakse. Vt Programmi tühistamine [► 71]

Masinas on vesi.

- Seoses tootmise käigus tehtud kvaliteedikontrolliga on masinasse jäänud veidi vett. >>> Tegu ei ole rikkega; vesi ei kahjusta masinat.

Masin ei saa vett võtta.

- Kraan on suletud. >>> Avage kraanid.
- Vee sisselaskevoolik on paindes. >>> Seadke sisselaskevoolik sirgeks.
- Vee sisselaskefilter on ummistunud. >>> Puhastage filter.
- Pesumasina uks võib olla avatud. >>> Sulgege pesumasina uks.

Masin ei tühjene veest.

- Vee väljalaskevoolik võib olla ummistunud või keerdu. >>> Puhastage väljalaskevoolik või seadke see sirgeks.
- Pumba filter on ummistunud. >>> Puhastage pumba filter.

Masin vibreerib või müriseb.

- Masin võib olla viltu. >>> Reguleerige aluseid toote tasakaalustamiseks.
- Pumba filtrisse võib olla sattunud tahket ollust. >>> Puhastage pumba filter.
- Transpordipoldid on eemaldamata. >>> Eemaldage transpordipoldid.
- Võimalik, et masinas on liiga vähe pesu. >>> Lisage masinasse rohkem pesu.
- Võimalik, et masinas on liiga palju pesu. >>> Võtke osa pesu masinast välja või jaotage pesu käsitsi ühtlaselt.

- Võimalik, et masin toetub vastu jäika eset. >>> Veenduge, et masin ei toetu millegi vastu.

Masina põhjast lekib vett.

- Vee väljalaskevoolik võib olla ummistunud või keerdu. >>> Puhastage väljalaskevoolik või seadke see sirgeks.
- Pumba filter on ummistunud. >>> Puhastage pumba filter.

Masin seiskub kohe pärast programmi käivitumist.

- Masin võis madala pinge tõttu ajutiselt seiskuda. >>> Normaalse tööpinge taastumisel jätkab masin tööd.

Masin laseb sissevõetavat vett otse välja.

- Tühjendusvoolik ei pruugi olla piisaval kõrgusel. >>> Ühendage vee väljalaskevoolik kasutusjuhendis kirjeldatud viisil.

Pesemise ajal pole vett masinas näha.

- Vesi on masina osa sees, mis on nähtamatu. >>> Tegu ei ole rikkega.

Pesumasina ust ei saa avada.

- Uks lukustub masinas oleva vee taseme tõttu. >>> Tühjendage masin pumpamis- või tsentrifuugimisprogrammi abil veest.
- Masin kuumutab vett või tsentrifuugimistsükkel on pooleli. >>> Oodake kuni programmi lõppemiseni.
- Uks võib olla kinni kiilunud liiga tugeva surve tõttu uksele. >>> Ukse vabastamiseks ja selle avamiseks haarake käepidemest ja lükake ja tõmmake ust.
- Toite puudumisel masina uks ei avane. >>> Ukse avamiseks avage pumba filtri kork ja tõmmake alla selle korpuse tagaküljel asuv avariihoob. Vt Pesumasina ukse lukustus [► 70]

Pesemine kestab kauem, kui on juhendis määratud. (*)

- Veesurve on madal. >>> Masin ootab piisava veetaseme saavutamiseni, et pesu ei jääks vee vähesuse tõttu mustaks. Seetõttu pikeneb pesemisaeg.

- Toitepinge võib madal olla. >>> Pesemisaeg pikeneb, et pesu ei jääks madala toitepinge tõttu mustaks.
- Vee sisendtemperatuur võib olla madal. >>> Vesi soojeneb külmal ajal kauem. Lisaks võib pesemisaeg pikeneda, et pesu ei jääks mustaks.
- Loputuste arv ja/või loputusvee hulk on suurenenud. >>> Kui on vaja põhjalikku loputust, suurendab masin loputusvee kogust ja lisab vajadusel täiendava loputusetapi.
- Masinas on tekkinud liiga palju vahtu ja liiga suure hulga pesuvahendi kasutamise tagajärjel on aktiveerunud automaatne vahueemaldussüsteem. >>> Kasutage pesuvahendit soovitatud koguses.

Programmi kestuse pöördarvestus ei alga. (Ekraaniga mudelitel) (*)

- Taimer võib vee sissevõtu ajal peatuda. >>> Aeg ei hakka taimeri näidikul jooksmas enne, kui masinas on piisav kogus vett. Mitterahuldavate pesemistulemuste vältimiseks ootab masin, kuni masinas on piisavalt vett. Seejärel jätkab taimeri näidik pöördarvestust.
- Taimer võib vee kuumutamise ajal peatuda. >>> Aeg ei hakka taimeri näidikul jooksmas enne, kui masin saavutab valitud temperatuuri.
- Taimer võib tsentrifuugimise ajal peatuda. >>> Pesu ebaühtlase jaotuse tõttu masinas rakendub automaatne ebaühtlase jaotuse tuvastussüsteem.

Programmi kestuse pöördarvestus ei alga. (*)

- Pesu võib olla masinas jaotunud ebaühtlaselt. >>> Pesu ebaühtlase jaotuse tõttu masinas rakendub automaatne ebaühtlase jaotuse tuvastussüsteem.

Masin ei lülitu tsentrifuugimisele. (*)

- Pesu võib olla masinas jaotunud ebaühtlaselt. >>> Pesu ebaühtlase jaotuse tõttu masinas rakendub automaatne ebaühtlase jaotuse tuvastussüsteem.
- Kui masin pole täielikult veest täielikult tühjendatud, siis masin ei tsentrifuugi. >>> Kontrollige filtrit ja tühjendusvoolikut.
- Masinas on tekkinud liiga palju vahtu ja liiga suure hulga pesuvahendi kasutamise tagajärjel on aktiveerunud automaatne vahueemaldussüsteem. >>> Kasutage pesuvahendit soovitatud koguses.

Pesemistulemused on halvad: Pesu muutub halliks. ()**

- Pika aja jooksul on kasutatud liiga väheses koguses pesuvahendit. >>> Kasutage vastavalt vee karedusele ja pesule soovitatud koguses pesuvahendit
- Pesu on pika aja jooksul pestud madalal temperatuuril. >>> Valige pesu pesemiseks õige temperatuur.
- Kareda vee korral on kasutatud liiga väheses koguses pesuvahendit. >>> Kui kareda vee korral kasutatakse liiga vähe pesuvahendit, jääb mustus riide külge ja muudab selle aja jooksul halliks. Juba toimunud hallinemist on keeruline kõrvaldada. Kasutage vastavalt vee karedusele ja pesule soovitatud koguses pesuvahendit
- Kasutatud on liiga suures koguses pesuvahendit. >>> Kasutage vastavalt vee karedusele ja pesule soovitatud koguses pesuvahendit

Pesemistulemused on halvad: Plekid ei kao või pesu ei muutu valgeks. ()**

- Kasutatud on liiga väheses koguses pesuvahendit. >>> Kasutage vastavalt vee karedusele ja pesule soovitatud koguses pesuvahendit
- Sisse on laaditud liiga palju pesu. >>> Ärge koormake seadet üle. Pange masinasse „Programmide ja kulu tabelis“ soovitatud kogus.

- Valitud on vale programm ja temperatuur. >>> Valige pesu pesemiseks õige programm ja temperatuur.
- Kasutatud on valet pesuvahendit. >>> Kasutage tootele sobivat originaalpesuvahendit.
- Kasutatud on liiga suures koguses pesuvahendit. >>> Pange pesuvahend õigesse lahtrisse. Ärge segage omavahel pesuvahendit ja pesuvahendit.

Pesemistulemused on halvad: Pesule on ilmunud õlised plekid. ()**

- Trumlit pole regulaarselt puhastatud. >>> Puhastage trumlit regulaarselt Selle protseduuri kohta vt Ukse ja trumli puhastamine [▶ 72]

Pesemistulemused on halvad: Riidel on ebameeldiv lõhn. ()**

- Pideva madalal temperatuuril ja/või lühikeste programmidega pesemise tõttu tekivad trumli pinnale lõhnad ja bakterikihid. >>> Jätke pesuvahendi lahter ja pesumasina uks pärast iga pesemist lahti. Nii ei saa masinas tekkida bakterite jaoks soodne keskkond.

Riiete värv on luitunud. ()**

- Sisse oli laaditud liiga palju pesu. >>> Ärge koormake seadet üle.
- Kasutatav pesuvahend on niiske. >>> Säilitage pesuvahendianumaid suletuna kuivas keskkonnas ja vältige nende kokkupuudet liiga kõrge temperatuuriga.
- Valitud on kõrgem temperatuur. >>> Valige vastavalt pesu tüübile ja määrumisastmele õige programm ja temperatuur.

Pesu ei loputata korralikult.

- Kasutatud pesuvahendi kogus, kaubamärk ja säilitustingimused pole asjakohased. >>> Kasutage pesumasina ja pesu jaoks asjakohast pesuvahendit. Säilitage pesuvahendianumaid suletuna kuivas keskkonnas ja vältige nende kokkupuudet liiga kõrge temperatuuriga.
- Pesuvahend oli pandud valesse lahtrisse. >>> Kui pesuvahend pannakse eelpesu lahtrisse, kuigi eelpesutsüklit pole valitud,

võib masin kasutada seda pesuvahendit loputus- või pehmendestsükli ajal. Pange pesuvahend õigesse lahtrisse.

- Pumba filter on ummistunud. >>> Kontrollige filtrit.
- Tühjendusvoolik on keerdus. >>> Kontrollige tühjendusvoolikut.

Pesu muutus pärast pesemist jäigaks. ()**

- Kasutatud on liiga väheses koguses pesuvahendit. >>> Kui kasutatakse vee kareduse kohta liiga vähe pesuvahendit, võib pesu muutuda aja jooksul jäigaks. Kasutage vastavalt vee karedusele asjakohases koguses pesuvahendit.
- Pesuvahend oli pandud valesse lahtrisse. >>> Kui pesuvahend pannakse eelpesu lahtrisse, kuigi eelpesutsüklit pole valitud, võib masin kasutada seda pesuvahendit loputus- või pehmendestsükli ajal. Pange pesuvahend õigesse lahtrisse.
- Pesuvahendit segati pesupehmedajaga. >>> Ärge segage pesupehmedajat pesuvahendiga. Peske ja puhastage sahtel kuuma veega

Pesul pole pesupehmedaja lõhna. ()**

- Pesuvahend oli pandud valesse lahtrisse. >>> Kui pesuvahend pannakse eelpesu lahtrisse, kuigi eelpesutsüklit pole valitud, võib masin kasutada seda pesuvahendit loputus- või pehmendestsükli ajal. Peske ja puhastage sahtel kuuma veega Pange pesuvahend õigesse lahtrisse.
- Pesuvahendit segati pesupehmedajaga. >>> Ärge segage pesupehmedajat pesuvahendiga. Peske ja puhastage sahtel kuuma veega

Pesuvahendi sahtlis on pesuvahendijääke. ()**

- Pesuvahend pandi märga sahtlisse. >>> Kuivatage pesuvahendi sahtel enne pesuvahendi panekut.
- Kasutatav pesuvahend oli niiske. >>> Säilitage pesuvahendianumaid suletuna kuivas keskkonnas ja vältige nende kokkupuudet liiga kõrge temperatuuriga.
- Veeturve on madal. >>> Kontrollige veeturvet.

- Pealahtris olev pesuvahend muutus eelpesu vee sissevõtmisel märjaks. Pesuvahendi lahtri avad on ummistunud. >>> Kontrollige avasid ja puhastage ummistunud avad.
- Ilmnunud on pesuvahendi lahtri klappidega seotud probleem. >>> Pöörduge volitatud teenindusse.
- Pesuvahendit segati pesupehmenajaga. >>> Ärge segage pesupehmenajad pesuvahendiga. Peske ja puhastage sahtel kuuma veega
- Trumlit pole regulaarselt puhastatud. >>> Puhastage trumlit regulaarselt Selle protseduuri kohta vt Ukse ja trumli puhastamine ▶ 72]

Masinas tekib liiga palju vahtu. (**)

- Kasutate pesumasina jaoks ebasobivat pesuvahendit. >>> Kasutage pesumasina jaoks asjakohast pesuvahendit.
- Kasutatud on liiga suures koguses pesuvahendit. >>> Kasutage ainult piisavas koguses pesuvahendit.
- Pesuvahendit on säilitatud valede tingimustes. >>> Säilitage pesuvahendit suletud pakendis ja kuivas kohas. Ärge säilitage liiga kuumas kohas.
- Osa võrkstruktuuriga pesu (nt tüll) võib oma struktuuri tõttu liigselt vahutada. >>> Kasutage selle eseme puhul väiksemas koguses pesuvahendit.
- Pesuvahend oli pandud valesse lahtrisse. >>> Tehke kindlas, et panete pesuvahendit õigesse lahtrisse.
- Pesupehmenajat võetakse liiga vara. >>> Probleem võib olla seotud klappide või pesuvahendi sahtliga. Pöörduge volitatud teenindusse.

9 LAHTIÜHTLUS / HOIATUS

Lõppkasutaja saab mõningaid (lihtsaid) tõrkeid adekvaatselt käsitleda ilma ohutusprobleemide või ohtliku kasutamisetä, eeldusel, et seda tehakse kindlaksmääratud piirides ja vastavalt järgmistele juhistele (vt jaotist „Ise parandamine”).

Pesuvahendi sahtlist tuleb vahtu.

- Masinasse on pandud liiga palju pesuvahendit. >>> Segage 1 supilusikatäis pesupehmenajat ½ liitri veega ning kallake saadud lahus pesuvahendisahkli põhipesu lahtrisse. >>> Pange masinasse pesuvahendit vastavalt programmile ja maksimumkogusele, mille leiata, "Programmide ja kulu tabelist". Kui kasutate täiendavaid kemikaale (plekieemaldaja, pesuvalgendi vms), vähendage pesuvahendi kogust.

Pesu on pärast programmi lõppu märg. (*)

- Masinas on tekkinud liiga palju vahtu ja liiga suure hulga pesuvahendi kasutamise tagajärjel on aktiveerunud automaatne vahueemaldussüsteem. >>> Kasutage pesuvahendit soovitatud koguses.

(*) Et vältida masina ja ümbruse kahjustamist, ei lülitu masin tsentrifuugimisele, kui pesu paikneb trumlis ebaühtlaselt. Pesu tuleb kohendada ja seejärel uuesti tsentrifuugida.

(**) Trumlit pole regulaarselt puhastatud. Puhastage trumlit regulaarselt. Vt Ukse ja trumli puhastamine ▶ 72]



Kui Teil ei õnnestu probleemi selles lõigus toodud juhiste järgi lahendada, konsulteerige edasimüüja või volitatud teenindusega. Ärge kunagi üritage rikkis seadet ise parandada.

Seetõttu, kui allolevas jaotises „Ise parandamine” pole lubatud teisiti, tuleb ohutusprobleemide vältimiseks pöörduda remonditöödega registreeritud professionaalse remonditöökoja poole. Registreeritud professionaalne remonditöökoja on professionaalne remonditöökoja, kellele tootja on võimaldanud juurdepääsu selle toote

juhistele ja varuosade loetelule vastavalt direktiivi 2009/125/EÜ kohastes õigusaktides kirjeldatud meetoditele.

Garantiitingimustel võib teenust osutada ainult teenindusagent (st volitatud professionaalsed remonditöökojad), kellega saate ühendust võtta kasutusjuhendis/garantiikaardil antud telefoninumbri või volitatud edasimüüja kaudu. Seetõttu pidage meeles, et professionaalsete remonditöökodade (kes pole Indesit volitatud) tehtud remonditööd tühistavad garantii.

Ise parandamine

Lõppkasutaja parandustöid teha ise järgmiste varuosadega seoses: uks, uksehinged ja -tihendid, muud tihendid, ukse lukustuskomplekt ja plastist välisseadmed, nagu pesuvahendi dosaatorid (uendatud loend on saadaval ka alates seisuga parts-selfservice.europeanappliances.com 1. märts 2021)

Veelgi enam, toote ohutuse tagamiseks ja tõsiste vigastuste ohu vältimiseks tuleb mainitud ise parandamine teha vastavalt kasutusjuhendis toodud juhistele, mis on saadaval ise parandamise juhendis või mis on saadaval jaotises parts-selfservice.europeanappliances.com

Ohutuse huvides ühendage toode enne ise parandustööde tegemist vooluvõrgust lahti.

Lõppkasutajate tehtud parandustööd ja sellealased üritused varuosadele, mis ei ole selles loendis ja/või ei järgi ise parandamise juhendeid või ei ole saadaval jaotises parts-selfservice.europeanappliances.com, võivad tekitada ohutusprobleeme, mille eest parts-selfservice.europeanappliances.com ei vastuta, ja tühistada toote garantii.

Seetõttu on lõppkasutajatel tungivalt soovitatav hoiduda püüetest teha remonditöid, mis jäävad väljapoole mainitud varuosade nimekirja, võttes sellistel juhtudel ühendust volitatud professionaalse remonditöökoja või

registreeritud professionaalse remonditöökojaga. Vastupidi, sellised lõppkasutajate püüded võivad põhjustada ohutusprobleeme ja kahjustada toodet ning kaasa tuua tulekahju, üleujutuse, elektrilöögi ja tõsiseid kehavigastusi. Näiteks, kuid mitte ainult, tuleb järgmiste remonditöödega pöörduda volitatud professionaalse remonditöökoja või registreeritud professionaalse remonditöökoja poole: mootor, pumbakomplekt, põhiplaat, mootoritahvel, näidikuplaad, kütteseadmed jne.

Tootja/müüja ei vastuta ühelgi juhul, kui lõppkasutajad eeltoodud ei järgi

Ostetud pesumasina või pesumasin-kuivati varuosade saadavus on 10 aastat. Selle perioodi jooksul on saadaval toote nõuetekohaseks kasutamiseks vajalikud pesumasina või pesumasin-kuivati originaalvaruosad.

Pesutsükli loenduri kasutamine

Kui seade on välja lülitatud, kuvatakse 1. ja 2. abifunktsiooninupu pikal vajutamisel pöördloendus kujul 3-2-1 ja seejärel seadme lõpuleviidud pesutsükli koguarv.

Pärast pesutsükli koguarvu kuvamist kuvatakse tõrkekoovid, kui selliseid on. Kontrollige ekraanil olevat teavet alloleva tabeli abil.

Ekraaniteave	Põhjus	Lahendus
Tõrge	Seadme ohutusalgoritm on pooleli.	Oodake, kuni tekst kaob ekraanilt. Pärast 1. ja 2. abifunktsiooninuppude vajutamist kontrollige ekraaniteavet.
SC	Probleemi ei õnnestunud lahendada kontrolli käigus.	Pöörduge volitatud teenindusse.
E5	Võimalik, et pumbafiltri on umbes.	Puhastage pumba filter. Vt jaotist "Masina tühjendamine ülejäänud veest ja pumba filtri puhastamine". Proovige tsentrifuugimist. Kui probleem pole lahendatud, pöörduge teenindusse.
E8	Võimalik, et masin ei võta vett sisse.	<ul style="list-style-type: none"> • Avage kraanid. • Veenduge, et põhjuseks ei ole veekatkestus. • Kontrollige vee väljalaskevoolikut: kui see on sõlmes, tõmmake see sirgu. • Puhastage pumbafiltri. Vt jaotist "Masina tühjendamine ülejäänud veest ja pumba filtri puhastamine". • Sulgege masina esikaas. Veenduge, et kaas on lukus. Käivitage masin veel üks kord. Kui probleem pole lahendatud, pöörduge teenindusse.
E29	Masin on lülitunud kaitserežiimi (põhjus võib olla voolukõikumine, veesurve kõikumised jms).	Programmi tühistamiseks valige programmilüliti abil mõni teine programm. Eelmine programm tühistatakse. Vt jaotist „Programmi tühistamine”. Kui probleem püsib, pöörduge teenindusse.
E17	Lõpuleviidud programmi järel on masinas liiga palju vahtu.	<ul style="list-style-type: none"> • Säilitage pesuvahendit suletud pakendis ja kuivas kohas. Ärge säilitage liiga kuumas kohas. • Kasutage võrktekstuuriga materjalide (nagu tüll) puhul väiksemas koguses pesuvahendit. • Kasutage pesu kogusele ja mustusele vastavat pesuvahendi kogust. • Kasutage ainult piisavas koguses pesuvahendit. • Tehke kindlas, et panete pesuvahendit õigesse lahtrisse. • Käivitage trumli puhastus ilma pesuta. Vt jaotist „Trumli puhastusprogramm” <p>Kui Teie masinal puudub trumli puhastusprogramm, võite kasutada puuvillase pesu 90C tavaprogrammi.</p> <ul style="list-style-type: none"> • Veidi pärast programmi puhastusvahendita käivitamist kontrollige masinat. Kui probleem püsib, pöörduge teenindusse.
E18	Seade ei lülitu tsentrifuugimisele.	Kontrollige masinas olevat pesu. Võimalik, et pesukogus ei ole piisav. Proovige pesukogust suurendada. Võimalik, et seadmes olev pesukogus ei ole tasakaalus; sorteerige käsitsi seadmes olev pesukogus ja jaotage see ühtlaselt. Proovige jälle tsentrifuugimist.
E12	Masinas on vett.	Eemaldage masin vooluvõrgust. Masina all on vett. Eemaldage vesi masina alt. Ühendage masin uuesti vooluvõrku. Proovige mõnda lühkest programmi. Kui probleem püsib või näete, et mõnest voolikust lekib vett, sulgege ventiilid ja helistage teenindusse.
E27	Kontrollige masina äravoolu.	Vt jaotist „Tühjendusvooliku ühendamine äravoolutoruga”
E84	Bluetooth-ühendust ei õnnestu luua.	Kontrollige ühendust, proovige see uuesti luua. Vt jaotist „Funktsioon HomeWhiz ja kaugjuhtimine” Kui probleem püsib, pöörduge teenindusse.