

TACK FÖR ATT DU HAR KÖPT EN PRODUKT FRÅN INDESIT

För en bättre kundservice, registrera din apparat på www.indesit.com/register



Läs säkerhetsinstruktionerna noga innan du använder apparaten.

Innan maskinen används ska transportbultarna tas bort. För detaljerade anvisningar om hur de tas bort, se Installationsanvisningar.

KONTROLLPANEL

1. ON/OFF-knapp
2. Knapp med kontrollampa START/PAUSE
3. Kontrollampor FÖR PROGRAMMETS FÖRLOPP
4. Kontrollampa för LÅST LUCKA
5. Knapp med Kontrollampor TILLVAL
6. Knapp med kontrollampa KNAPPLÅS
7. Knapp för SENARELAGD START
8. Knapp för CENTRIFUGERING
9. Knapp för TEMPERATUR
10. PROGRAMVRED

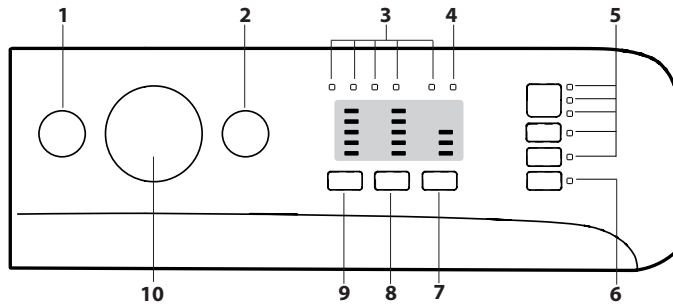

PROGRAMTABELL

Max. last 8 kg Effektförbrukning i fränkopplat läge 0,5 W/tillkopplat läge 8 W							Tvättmedel och tillsatser			Rekommenderat tvättmedel		Restfuktighet % (**)	Energiförbrukning kWh	Total vattenanvändning l	Tvätttemperatur °C
Program	Temperatur		Max. centrifugering (varv)	Max. last (kg)	Tidslängd (h : m)	Förtvätt	Tvättning	Sköljmedel	Pulver	Flytande					
	Inställning	Intervall				1	2	3							
1 Blandade färger	40°C	☼ - 40°C	1000	8	0:59	-	●	○	-	✓	-	-	-	-	
2 Bomull	60°C	☼ - 60°C	1000	8	0:59	-	●	○	✓	✓	-	-	-	-	
3 Bomull	40°C	☼ - 40°C	1000	8	0:45	-	●	○	-	✓	-	-	-	-	
4 Bomull	30°C	☼ - 30°C	1000 (***)	4,5	0:30	-	●	○	-	✓	71	0,18	36,7	27	
5 Syntet	30°C	☼ - 30°C	1000	4	0:59	-	●	○	-	✓	-	-	-	-	
6 Silke/Ömtåligt	30°C	☼ - 30°C	600 (***)	1	0:59	-	●	○	-	✓	-	-	-	-	
7 Ylle	40°C	☼ - 40°C	800	2	0:59	-	●	○	-	✓	-	-	-	-	
8 Snabb	20°C	☼ - 20°C	1000 (***)	1,5	0:15	-	●	○	-	✓	-	-	-	-	
9 Bomull (2)	40°C	☼ - 60°C	1400	8	3:55	-	●	○	✓	✓	49	1,10	97	45	
10 Syntet (3)	40°C	☼ - 60°C	1400	4,5	2:55	-	●	○	✓	✓	35	0,80	55	43	
11 Vit bomull	60°C	☼ - 90°C	1400	8	2:35	● +90°	●	○	✓	✓	55	1,79	89	55	
12 Sport	30°C	☼ - 30°C	600	4	0:60	-	●	○	-	✓	-	-	-	-	
13 20°C	20°C	☼ - 20°C	1400	8	1:50	-	●	○	-	✓	55	0,14	78	22	
14 Eco 40-60 (1)	40 °C	40°C	1351	8	3:38	-	●	○	✓	✓	53	0,73	56	40	
			1351	4	2:48	-	●	○	✓	✓	53	0,55	45	35	
			1351	2,0	2:25	-	●	○	✓	✓	53	0,34	40	25	
15 Sköljning + Centrifugering	-	-	1400	8	0:55	-	-	○	-	-	-	-	-	-	
16 Centrifugering + Tömning *	-	-	1400	8	0:10	-	-	-	-	-	-	-	-	-	

● Nödvändig dosering ○ Extra dosering

Programmets tidslängd som anges på displayen eller i bruksanvisningen är en uppskattad tid baserad på standardförhållanden. Effektiv tid kan variera beroende på ett stort antal faktorer såsom inloppsvattnets temperatur och tryck, omgivningstemperatur, mängd tvättmedel, mängd och typ av last, lastens jämvikt samt tillval som har valts. Värdena som anges för andra program än programmet Eco 40-60 är endast vägledande

1) Eco 40-60 - Testtvättcykel i enlighet med den europeiska förordningen om ekodesign 2019/2014. Det mest effektiva programmet när det gäller energi- och vattenförbrukning för tvätt av normalt nedsmutsad bomullstvätt.

För alla provningsinstitut:

- 2) Långt bomullsprogram: Ställ in program 9 på temperatur 40 °C.
- 3) Långt syntetiskt program: Ställ in program 10 på temperatur 40 °C.

* Genom att välja programmet 16 och stänga av centrifugeringen utför maskinen endast tömningen.

** Efter programmets slut och centrifugering med maximal valbar centrifugeringshastighet, i standardprograminställning.

*** Displayen visar den föreslagna centrifugeringshastigheten som standardvärde.

Obs: för programmet Eco 40-60 visas värdet för den maximala centrifugeshastigheten i PROGRAMTABELL.

BESKRIVNING AV PRODUKTEN

1. Arbetsplan
2. Tvättmedelslåda
3. Kontrollpanel
4. Handtag
5. Lucka
6. Tömningspump (bakom sockel)
7. Sockel (borttagbar)
8. Justerbara fötter (2)

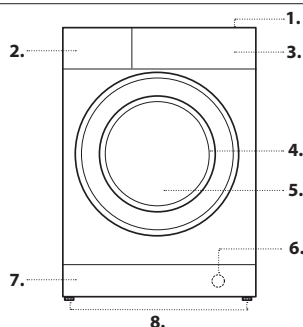

TVÄTTMEDELSLÅDA

Fack 1: Tvättmedel för förtvätt (pulver)
Fack 2: Tvättmedel (i pulver eller flytande form)

Vid användning av flytande tvättmedel rekommenderas att använda den medföljande skiljväggen **A** för en korrekt dosering. Sätt tillbaka skiljväggen i urtaget **B** vid användning av pulvertvättmedel.

Fack 3: Tillsatser (sköljmedel o.s.v.)

Sköljmedlet ska inte överstiga "max"-nivå som anges på mittappen.

! Använd tvättmedel i pulverform för vita bomullsplagg, för förtvätt och vid tvättprogram över 60 °C.

! Följ anvisningarna som anges på tvättmedelsförpackningen.

! Dra ut facket genom att trycka på tungan **C** och dra det utåt.

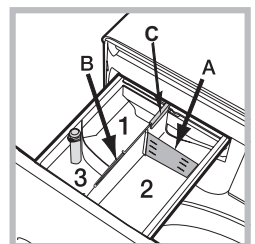

PROGRAM

Följ rekommendationerna som anges på plaggens tvättsymboler. Värdet som anges på symbolen är max. rekommenderad temperatur för att tvätta plagget.



Blandade färger

För att tvätta blandade plagg och färger tillsammans.

Bomull 60°

Program särskilt utprovat för att tvätta bomullsplagg, mestadels vita. Kan även användas med tvättmedel i pulverform.

Bomull 40°

Kort program särskilt utprovat för att tvätta ömtåliga bomullsplagg.

Bomull 30°

Kort program för att tvätta blandade plagg av bomull och syntetmaterial, vit- och kulörtvätt.

Syntet 30°

För tvätt av plagg av syntetfiber (t.ex. polyester, polyakryl, viskos o.s.v.) eller medelsmutsig bomullsblandning.

Silke/Ömtåligt

Att tvätta alla sidenkläder och ömtåligt. Det rekommenderas att använda ett särskilt tvättmedel för ömtåliga plagg.

Ylle

Med programmet 7 går det att tvätta alla typer av ylleplagg i tvättmaskinen, även de som är märkta med endast handtvätt . För att uppnå bästa resultat ska ett specifikt tvättmedel användas och lägg inte in mer än 2 kg tvätt.

Snabb

Program som fräschar upp dina kläder på bara 15 minuter.

Bomull 40°-60°

För tvätt av handdukar, underkläder, handdukar o.s.v. av medelsmutsig till mycket smutsig tåligt bomull och lin.

Syntet 40°-60°

Specifikt för att tvätta syntetplagg. För mer besvärlig smuts kan temperaturen ökas till 60° och tvättmedel i pulverform användas

Vit bomull

Mycket smutsig tålig vit- och kulörtvätt.

Sport

Är särskilt avsett för att tvätta lätt smutsiga sportkläder (overaller, strumpor o.s.v.). För att uppnå bästa resultat rekommenderas att inte överstiga max. last som anges i "Programtabell". Det rekommenderas att använda flytande tvättmedel och en dos som är lämplig för halv last.

20°C

För tvätt av lätt smutsade plagg vid en temperatur på 20°C.

Eco 40-60

För tvätt av normalt nedsmutsad bomullstvätt som tål att tvättas i 40°C eller 60°C, tillsammans i samma cykel. Detta är standardbomullsprogrammet och det mest effektiva när det gäller vatten- och energiförbrukning.

Sköljning + Centrifugering

För att starta sköljning och centrifugering.

Centrifugering + Tömning

För att starta centrifugering och vattentömning.

KONTROLLAMPOR FÖR PÅGÅENDE FAS

När önskat tvättprogram har valts och startats, tänds kontrolllamporna successivt för att upplysa om hur programmet framskrider.

Tvättning

Sköljning

Centrifugering

Tömning

Avslutad tvätt

KONTROLLAMPA FÖR LÅST LUCKA

Tänd symbol indikerar att luckan är låst. För att undvika skador är det nödvändigt att vänta tills symbolen slocknar innan luckan öppnas.

För att öppna luckan under ett pågående program, tryck på knappen START/PAUSE . Om symbolen är släckt kan luckan öppnas.

FÖRSTA ANVÄNDNING

Efter installationen, innan du börjar använda maskinen, ska du köra en tvättcykel med tvättmedel men utan tvättgods, genom att ställa in programmet "Självrengöring" .

DAGLIG ANVÄNDNING

Förbered tvätten enligt rekommendationerna i avsnittet "RÅD OCH TIPS".

Tryck på ON/OFF-knappen för att starta tvättmaskinen. Under några sekunder tänds alla kontrollampor för att därefter slockna.

Kontrolllamporna för inställningarna för valt program fortsätter att lysa och kontrollampen START/PAUSE blinkar.

- Öppna luckan. Lägg in tvätten. Se till att inte överskrida mängden tvätt som anges i programtabellen.

- Dra ut tvättmedelsfacket och håll i tvättmedlet i de därtill avsedda facken, som beskrivs i avsnittet "Tvättmedelslåda".

- Stäng luckan.

- Ställ in önskat program med PROGRAMVRED.

- Ändra temperaturen och/eller centrifugeringen: Genom att trycka på knappen minskas temperaturen stegvis ned till tvättning med kallt vatten (20°C). Genom att trycka på knappen minskas centrifugeringen stegvis tills den stängs av . Om knapparna trycks ned ännu en gång återgår värdena till maximivärdena.

- Välj önskade tillval.

STARTA CYKELN

Tryck på START/PAUSE -knappen.

Maskinen läser luckan (tänd -symbol på) och trumman börjar rotera; luckan låses upp (släckt -symbol) och låses sedan igen (tänd -symbol) som förberedelsefas för varje tvättprogram. Klickljudet kommer från lucklåsmekanismen. Vatten kommer in i trumman och startar tvättfasen när luckan låses.

PAUSA ETT PROGRAM

För att avbryta tvättprogrammet, tryck på knappen START/PAUSE .

Kontrollampen blinkar gult. Om symbolen inte är tänd kan luckan öppnas. Tryck åter på knappen START/PAUSE för att återstarta tvättningen från den punkt där den har avbrutits.

ÖPPNA LUCKAN OM DET ÄR NÖDVÄNDIGT

Efter att ett program har startats tänds symbolen för att indikera att luckan inte kan öppnas. Luckan är blockerad så länge tvättprogrammet pågår. För att öppna luckan medan ett program pågår (t.ex. för att lägga till eller ta ur plagg), tryck på knappen START/PAUSE för att pausa programmet. Kontrollampen blinkar gult. Om symbolen inte är tänd kan luckan öppnas. Tryck på knappen START/PAUSE igen för att fortsätta programmet.

ÄNDRA ETT TVÄTTPROGRAM EFTER ATT DET HAR STARTAT

För att ändra ett tvättprogram efter att det har startat, sätt tvättmaskinen i pausläge med knappen START/PAUSE (respektive kontrollampa blinkar gult). Välj sedan önskat program och tryck på knappen START/PAUSE igen.

! Om du vill avbryta ett tvättprogram som redan har startats, tryck länge på ON/OFF-knappen . Programmet avbryts och maskinen stängs av.

PROGRAMMETS SLUT

I slutet av programmet tänds kontrollampen . Om kontrollampen är släckt kan luckan öppnas. Öppna luckan och stäng av maskinen. Om du inte trycker på "ON/OFF"-knappen , stängs maskinen av automatiskt efter ungefär 10 minuter. Stäng vattenkranen, öppna luckan och ta ut tvätten. Lämna luckan på glänt så att trumman torkar.

TILLVAL

- Om tillvalet som har valts inte är kompatibelt med inställt program, blinkar kontrollampen och tillvalet aktiveras inte.

- Om tillvalet som har valts inte är kompatibelt med ett tidigare inställt tillval, blinkar en lampa och en ljudsignal hörs (3 pip) och endast det andra tillvalet aktiveras. Kontrollampen för tillvalet tänds.

Antifläck

Med detta tillval kan du välja typen av smuts för att anpassa programmet optimalt för att ta bort fläckarna. Olika typer av smuts:

- **Mat**, för fläckar såsom livsmedel och dryck.

- **Arbete**, för fläckar såsom fett och bläck.

- **Utomhus**, för fläckar såsom lera och gräs.

! Tidslängden för tvättprogrammet varierar beroende på smutstypen som väljs.

Extra sköljning

Med denna funktion ökas sköljeffekten och tvättmedlet tas bort på bästa möjliga sätt. Detta program rekommenderas för personer som har särskilt känslig hud.

Lättstruket

Genom att välja denna funktion ändras tvättningen och centrifugeringen på ett lämpligt sätt för att minska skrynklor på tvätten.

Senarelagd Start

För att ställa in en senarelagd start för valt program, tryck på respektive knapp tills önskad fördröjningstid nås (3h-6h-9h). Vid fjärde nedtryckningen av knappen kopplas tillvalet från.

När du väl tryckt på knappen START/PAUSE kan värdet för fördröjningen endast minskas tills inställt program startar.



Temperatur °C

Varje program har en förinställd temperatur. Om du vill ändra temperaturen, tryck på knappen .

Centrifugering

Varje program har en förinställd centrifugeringshastighet. Om du vill ändra centrifugeringshastigheten, tryck på knappen .

KNAPPLÅS

Tryck ned knappen i cirka 2 sekunder för att aktivera blockeringen av kontrollpanelen. Tänd kontrollampa  indikerar att kontrollpanelen är blockerad. På detta sätt förhindras att programmen ändras av misstag, användbart om det finns barn i hemmet. Endast ON/OFF-knappen  är aktiv. Tryck ned knappen i cirka 2 sekunder för att låsa upp blockeringen av kontrollpanelen.

RÅD OCH TIPS

Dela upp tvätten beroende på:

Typ av tyg (bomull, blandade fiber, syntet, ylle, plagg som ska handtvättas) Färg (separera färgade plagg från vita, tvätta nya färgade plagg separat). Ömtåligt (mindre plagg såsom nylonstrumpor och plagg med hyskor såsom behåar ska läggas i en tygpåse).

Töm fickorna

Föremål såsom mynt eller tändare kan skada tvättmaskinen och korgen. Kontrollera att knappar sitter fast ordentligt.

Följ rekommenderad dosering/tillsatser

Rengöringsresultatet optimeras, irriterande tvättmedelsrester i din tvätt undviks och du sparar pengar genom att inte slösa med tvättmedel.

Använd låg temperatur och längre tidslängd

De mest effektiva programmen när det gäller energiförbrukning är normalt de som har lägre temperaturer och pågår längre.

Ta hänsyn till laststorlek

Lasta din tvättmaskin upp till kapaciteten som anges i "PROGRAMTABELL" för att spara vatten och energi.

Buller och återstående fuktinnehåll

Dessa aspekter beror på rotationshastigheten: ju högre rotationshastighet, desto högre buller och desto lägre blir det återstående fuktinnehåll.

UNDERHÅLL OCH SKÖTSEL

För alla typer av rengöring och underhåll, stäng av och koppla från maskinen. Använd inte lättantändliga vätskor för att rengöra tvättmaskinen.

Rengör och underhåll din tvättmaskin regelbundet (minst 4 gånger per år).

Stänga av vatten och slå från strömmen



Stäng vattenkranen efter varje tvätt. På så sätt begränsas slitaget av tvättmaskinens vattensystem och risken för läckage undviks.

Ta ur kontakten ur uttaget när du gör rent tvättmaskinen och under underhållsgreppen.

Rengöring av tvättmaskinen

De yttre delarna och gummidelarna kan göras rent med en trasa indränkt med ljummen tvällösning. Använd inte lösningsmedel eller slipmedel. Tvättmaskinen är försedd med ett "Självrengörande"  program för de invändiga delarna. Detta program ska köras utan någon typ av last i trumman.

Tvättmedel (med en mängd på 10 % av rekommenderad mängd för mycket smutsiga plagg) eller specifika tillsatser kan användas som tvätthjälpmiddel i rengöringsprogrammet. Det rekommenderas att köra rengöringsprogrammet var 40:e tvättcykel.

För att starta programmet, tryck samtidigt ned knapparna  och  i 5 sek.

Programmet startar automatiskt och varar cirka 70 minuter. För att avbryta programmet, tryck på knappen START/PAUSE .

Rengöring av tvättmedelsfack

Tvätta det under rinnande vatten. Denna rengöring ska utföras ofta.

Skötsel av lucka och korg

Lämna alltid luckan på glänt för att hindra att dålig lukt bildas.

Rengöra pumpen

Tvättmaskinen är försedd med en självrengörande pump som inte behöver något underhåll. Det kan dock hända att små föremål (mynt, knappar) faller ned i förkammaren, som skyddar pumpen, och som är placerad i dess nedre del.

! Försäkra dig om att tvättcykeln är avslutad och ta ur kontakten.

För att komma åt förkammaren:

1. Ta bort skyddspanelen på tvättmaskinens framsida genom att trycka mot mitten. Tryck sedan nedåt på båda sidorna och dra ut panelen.
2. Lossa tömningspumpens lock genom att vrida det moturs. Det är normalt att lite vatten rinner ut.
3. Gör rent insidan noggrant.
4. Skruva tillbaka locket.
5. Montera tillbaka panelen, och försäkra dig om att krokarna har gått in i de avsedda hålen innan du skjuter panelen mot maskinen.

Kontrollera vatteninloppsslangen

Kontrollera vatteninloppsslangen minst en gång om året. Om den har sprickor eller skåror ska den bytas ut: Under tvättcyklerna kan plötsliga brott uppstå på grund av det starka trycket.

! Använd aldrig redan använda slangar.

BALANSERINGSSYSTEM FÖR LASTEN

För att undvika överdrivna vibrationer fördelar maskinen lasten på ett jämnt sätt före varje centrifugering. Det sker genom att ett antal rotationer utförs i följd med en hastighet som är något högre än tvätthastigheten. Om lasten trots upprepade försök inte fördelas perfekt, kör maskinen en centrifugering med lägre hastighet än vad som var avsett. Vid mycket stor obalans utför tvättmaskinen fördelningen av tvätten i stället för centrifugeringen. För främja en god fördelning av lasten och balansera den korrekt, rekommenderas att blanda stora och små plagg.

TILLBEHÖR

Kontakta vår tekniska assistans för att kontrollera om följande tillbehör är tillgängliga för denna typ av tvättmaskin.

Staplingsats

Med detta tillbehör kan du fästa torktummlaren ovanpå din tvättmaskin för att spara utrymme och underlätta påfyllning och tömning av torktummlaren.

TRANSPORT OCH FLYTT





Lyft inte tvättmaskinen genom att bära den i det övre planet.

Dra ut kontakten ur vägguttaget och stäng vattenkranen. Kontrollera att luckan och tvättmedelsfacket är ordentligt stängda. Koppla från vatteninloppsslangen från vattenkranen och lossa sedan avloppsslangen. Töm ut allt kvarstående vatten från slangarna och fäst dem så att de inte kan skadas under transporten.

Sätt tillbaka transportbultarna. Följ proceduren för borttagning av transportbultarna som beskrivs i "Installationsinstruktioner" i omvänd ordning.

FEL OCH ÅTGÄRDER

Den kan hända att maskinen inte fungerar. Innan du ringer till Teknisk assistans ska du kontrollera att det inte rör sig om ett problem som kan åtgärdas på ett enkelt sätt med hjälp av följande lista.

Fel	Möjliga orsaker/lösning
Tvättmaskinen går inte att sätta på.	Kontakten är inte ordentligt insatt eller inte insatt alls i uttaget. Det saknas ström i bostaden.
Tvättcykeln startar inte.	Luckan är inte ordentligt stängd. ON/OFF-knappen  har inte tryckts in. Knappen START/PAUSE  har inte tryckts in. Vattenkranen är inte öppen. En senare starttid har ställts in.
Tvättmaskinen tar inte in vatten (kontrolllampan för den första tvättfasen blinkar snabbt).	Vatteninloppsslangen är inte ansluten till kranen. Slangen är böjd. Vattenkranen är inte öppen. Det saknas vatten i bostaden. Vattentrycket är inte tillräckligt. Knappen START/PAUSE  har inte tryckts in.
Tvättmaskinen tar in och tömmer ut vatten oavbrutet.	Avloppsslangen har inte installerats på en höjd mellan 65 och 100 cm från golvet. Avloppsslangens ände är nedsänkt i vatten. Väggutloppet har inget luftutsläpp. Om problemet kvarstår efter dessa kontroller ska du stänga av vattenkranen och tvättmaskinen, samt kontakta Teknisk assistans. Om din bostad ligger högst upp i ett hus kan hävert effekter uppstå som gör att tvättmaskinen tar in och tömmer vatten oavbrutet. För att lösa detta problem finns särskilda hävertventiler att köpa som förhindrar denna effekt.
Tvättmaskinen tömmer inte eller centrifugerar inte?	Programmet saknar tömning: För vissa program måste tömningen startas manuellt. Avloppsslangen är vikt. Avloppsledningen är tilltäppt.
Tvättmaskinen vibrerar mycket under centrifugeringen.	Trumman har inte lossats korrekt vid installationen Tvättmaskinen står inte plant. Tvättmaskinen står trångt mellan möbler och väggen.
Tvättmaskinen läcker vatten.	Vatteninloppsslangen är inte ordentligt åtskruvad. Tvättmedelsfacket är igensatt. Avloppsslangen sitter inte fast ordentligt.
Lamporna för "Tillval" och lampan för "START/PAUSE"  blinkar och en av lamporna för pågående fas och "låst lucka" tänds med fast sken.	Stäng av maskinen och dra ur stickkontakten ur vägguttaget. Vänta cirka 1 minut och sätt sedan på maskinen igen. Om felet kvarstår, ring Teknisk assistans .
De bildas för mycket lödder.	Tvättmedlet är inte avsett för maskintvätt (det måste vara märkt med texten "för tvättmaskin", "för hand och i maskin", eller liknande). För stor mängd tvättmedel har doserats.

Du kan ladda ned ANVISNINGAR FÖR SÄKERHET OCH INSTALLATION, TEKNISKA EGENSKAPER och ENERGIUPPGIFTER:

- Besök webbplatsen - <http://docs.indesit.eu>
- Använd QR-koden
- Alternativt **kontakta vår tekniska assistans** (telefonnumret anges i garantihäftet). När teknisk assistans kontaktas ska koderna på etiketten som sitter inuti luckan anges.
- För Användarinformation om reparation och underhåll, besök www.indesit.com

Modellinformationen kan erhållas med QR-koden som finns på i energietiketten. Etiketten anger även modellidentifieraren som kan användas för att öppna portalen för registrering <https://eprel.ec.europa.eu>.

