

TACK FÖR ATT DU KÖPT EN INDESIT-PRODUKT

För att få en mer fullständig assistans måste du registrera din produkt på www.indesit.com/register



Läs dessa säkerhetsanvisningar noga innan du använder apparaten.

Det är absolut nödvändigt att transportbultarna tas bort innan maskinen används. För detaljerade instruktioner om hur transportbultarna tas bort, se installationsguiden.

KONTROLLPANEL

1. ON/OFF-knapp
2. TEMPERATUR-knapp
3. TILLVAL-knappar och indikeringslampor
4. START/PAUSE-knapp och indikeringslampa
5. TORKNING-knapp
6. CENTRIFUG-knapp
7. VÄLJARVRED FÖR TVÄTTPROGRAM
8. Tvättmedelsfack

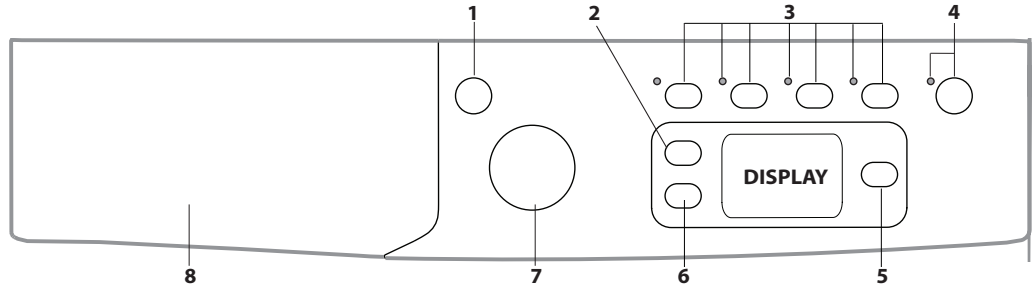

TVÄTTPROGRAMTABELL

| Tvättprogram | Temperatur | | Max. centrifugeringshastighet (rpm) | Max. last för tvättning (kg) | Tidslängd (h : m) | Torkning | Max. last för torkning (kg) | Tvättmedel och tillsatser | | Rekommenderat tvättmedel | | Återstående fuktighet% (***) | Energiförbrukning kWh | Totalt vatten LT | Tvätttemperatur °C |
|-------------------------|-------------|-----------|-------------------------------------|------------------------------|-------------------|----------|-----------------------------|---------------------------|--------------|--------------------------|----------|------------------------------|-----------------------|------------------|--------------------|
| | Inställning | Intervall | | | | | | Tvätt 2 | Sköljmedel 3 | Pulver | Flytande | | | | |
| 1 Blandat färgat 59' | 40 °C | ☀ -40 °C | 1000 | 7,0 | ** | ● | 5,0 | ● | ○ | - | ✓ | - | - | - | - |
| 2 Syntet 59' | 30 °C | ☀ -30 °C | 1000 | 3,5 | ** | ● | 3,5 | ● | ○ | - | ✓ | - | - | - | - |
| 3 Bomull 45' | 40 °C | ☀ -40 °C | 1200 | 4,5 | ** | ● | 4,5 | ● | ○ | - | ✓ | - | - | - | - |
| 4 Tvätta och torka 90' | 30 °C | 30 °C | 1200 | 1,0 | ** | ● | 1,0 | ● | ○ | - | ✓ | - | - | - | - |
| 5 Tvätta och torka 45' | 30 °C | 30 °C | 1400 | 1,0 | ** | ● | 1,0 | ● | ○ | - | ✓ | - | - | - | - |
| 6 Bomull (2) | 40 °C | ☀ -60 °C | 1400 | 7,0 | 3:55 | ● | 5,0 | ● | ○ | ✓ | ✓ | 49 | 1,40 | 105 | 45 |
| 7 Syntet (3) | 40 °C | ☀ -60 °C | 1200 | 4,0 | 2:55 | ● | 4,0 | ● | ○ | ✓ | ✓ | 35 | 0,8 | 55 | 43 |
| 8 Ylle | 40 °C | ☀ -40 °C | 800 | 2,0 | ** | ● | 2,0 | ● | ○ | - | ✓ | - | - | - | - |
| 9 Eco 40-60 (1) (Tvätt) | 40 °C | 40 °C | 1351 | 7,0 | 3:28 | ● | 5,0 | ● | ○ | ✓ | ✓ | 53 | 1,05 | 50 | 38 |
| | | | 1351 | 3,5 | 2:42 | ● | | ● | ○ | ✓ | ✓ | 53 | 0,78 | 50 | 36 |
| | | | 1351 | 2,0 | 2:10 | ● | | ● | ○ | ✓ | ✓ | 53 | 0,60 | 35 | 35 |
| 10 20 °C | 20 °C | ☀ -20 °C | 1400 | 7,0 | 1:50 | ● | 5,0 | ● | ○ | - | ✓ | 49 | 0,16 | 90 | 22 |
| 11 Vitt | 60 °C | ☀ -90 °C | 1400 | 7,0 | 2:45 | ● | 5,0 | ● | ○ | ✓ | ✓ | 49 | 0,90 | 90 | 55 |
| 12 Torka bomull | - | - | - | 6,0 | ** | ● | 5,0 | - | - | - | - | - | - | - | - |
| 13 Torka syntet | - | - | - | 4,0 | ** | ● | 4,0 | - | - | - | - | - | - | - | - |
| 14 Sköljning | - | - | 1400 | 7,0 | ** | ● | 5,0 | - | ○ | - | - | - | - | - | - |
| 15 Centrifugering | - | - | 1400 | 7,0 | ** | ● | 5,0 | - | - | - | - | - | - | - | - |
| 16 Tömning | - | - | - | 7,0 | ** | - | 5,0 | - | - | - | - | - | - | - | - |

● Nödvändig dosering ○ Extra dosering

| | | | | | | | | | | | | | | | |
|-------------------------------------|-------|-------|------|-----|------|---|-----|---|---|---|---|---|------|----|----|
| 9 Eco 40-60 (4) (Tvätt är Torkning) | 40 °C | 40 °C | 1351 | 5,0 | 9:50 | ● | 5,0 | ● | ○ | ✓ | ✓ | 0 | 4,50 | 75 | 34 |
| | | | 1351 | 2,5 | 5:40 | ● | 2,5 | ● | ○ | ✓ | ✓ | 0 | 2,50 | 52 | 35 |

Programtiden som anges på displayen eller i bruksanvisningen är en uppskattning baserad på standardförhållanden. Den faktiska tidslängden kan variera beroende på flera faktorer, såsom temperatur och tryck på inkommande vatten, omgivande temperatur, tvättmedelsmängd, lastmängd och typ, lastbalansering och eventuella alternativ som har valts. Värdena som anges för andra program än programmet Eco 40-60 är endast vägledande.

1) Eco 40-60 (tvättmaskin) - Testtvättprogram i enlighet med den europeiska förordningen om ekodesign 2019/2014. Det mest effektiva programmet när det gäller energi- och vattenförbrukning för tvätt av normalt nedsmutsad bomullstvätt.

Observera: centrifugeshastigheterna som visas på displayen kan skilja sig något från värdena som anges i tabellen.

Eco 40-60 (Torkning)- Testtvättprogram i enlighet med den europeiska förordningen om ekodesign 2019/2014. För att använda programmet "tvätta och torka", välj tvättprogrammet "Eco 40-60" och ställ in alternativnivån för "Torkning" på "A3". Det mest effektiva programmet när det gäller energi- och vattenförbrukning för tvätt och torkning av normalt nedsmutsad bomullstvätt. När programmet är klart kan plaggen läggas direkt i klädskalet.

För alla testinstitut:

- 2) Långt bomullsprogram: ställ in program 6 med en temperatur på 40 °C.
- 3) Långt syntetprogram: ställ in program 7 med en temperatur på 40 °C.

** Tvättprogrammets tidslängd kan kontrolleras på displayen.

*** Efter programslut och centrifugering med maximalt vald centrifugeringshastighet, i inställningarna för standardprogram.

PRODUKTBESKRIVNING

1. Ovensida
2. Tvättmedelsfack
3. Kontrollpanel
4. Handtag
5. Glaslucka
6. Tömningspump (bakom sockeln)
7. Sockel (borttagbar)
8. Justerbara fötter (2)

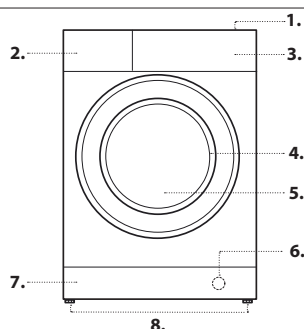

TVÄTTMEDELSFACK

Fack 1: Häll inte tvättmedel i fack 1. Tvättmedel ska hällas i fack 2.

Fack 2: Tvättmedel (pulver eller flytande)
Flytande tvättmedel ska endast hällas i tvättmaskinen precis innan tvättprogrammet startas.

Fack 3: Tillsatser (sköljmedel o.s.v.)
Sköljmedlet ska inte överstiga gallret.

Obs! Om en tvättare används, följ alltid tillverkarens instruktioner.

! Använd tvättmedel för vita bomullsplagg, för förtvätt och för tvättning vid temperaturer över 60 °C.

! Följ anvisningarna på tvättmedelsförpackningen.

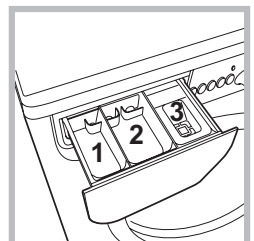

TVÄTTCYKLER

Följ tvättrådsetiketterna som sitter på plaggen. Värdet som anges i symbolen är den högsta rekommenderade temperaturen för tvätt av plagget.



Blandat färgat 59'

För att tvätta blandade plagg och färger tillsammans.

Syntet 59'

Lämpar sig för tvätt av måttligt smutsade plagg tillverkade av syntetfiber (t.ex. polyester, polyakryl, viskos o.s.v.) eller blandade syntet/bomullsfiber.

Bomull 45'

Kort program för att tvätta ömtåliga bomullsplagg.

Tvätta och torka 90'

Programmet tvättar och torkar 1 kg last på 90 minuter (nivå **A1** Stryktrött); för större laster. För större laster förlängs programmet för att garantera tvättkvaliteten.

Tvätta och torka 45'

Välj program 5 för att tvätta och torka lätt smutsade plagg (bomull och syntet) på kort tid. Detta program kan användas för att tvätta och torka en tvättladdning på upp till 1 kg på endast 45 minuter (nivå **A1** Stryktrött). Använd flytande tvättmedel och förbehandla manschetter, kragar och fläckar för att uppnå optimala resultat.

Bomull

Lämpar sig för tvätt av handdukar, underkläder, bordsdukar osv. tillverkade av tåligt linne och bomull som är måttligt till kraftigt smutsade.

Syntet

Specifikt för syntetmaterial. Om smutsen är svår att få bort kan temperaturen ökas upp till 60 °C och pulvertvättmedel kan också användas.

Ylle

Alla ylleplagg kan tvättas med program 8, även de med tvättrådsetiketten "endast handtvätt". Använd speciella tvättmedel och överskrid inte 2 kg tvätt för bästa resultat.

Eco 40-60

För tvätt av normalt nedsmutsad bomullstvätt som tål att tvättas i 40 °C eller 60 °C, tillsammans i samma program. Detta är standardprogrammet för bomull och det mest effektiva när det gäller vatten- och energiförbrukning.

! Cykeln körs endast vid 40 °C enligt föreskrifter.

20 °C

För tvätt av lätt smutsade plagg vid en temperatur på 20 °C.

Vitt

För kraftigt smutsad vittvätt och färgbäständig kulörtvätt.

Torka bomull

Utformad för att torka bomullsplagg.

Torka syntet

Utformad för att torka syntetplagg.

Sköljning

Avsett för sköljning och centrifugering.

Centrifugering

Utformat för centrifugering och tömning av vattnet.

Tömning

Avsett för att tömma ut vattnet.

DISPLAY

Displayen är användbar när maskinen programmeras och erbjuder dessutom mycket information.

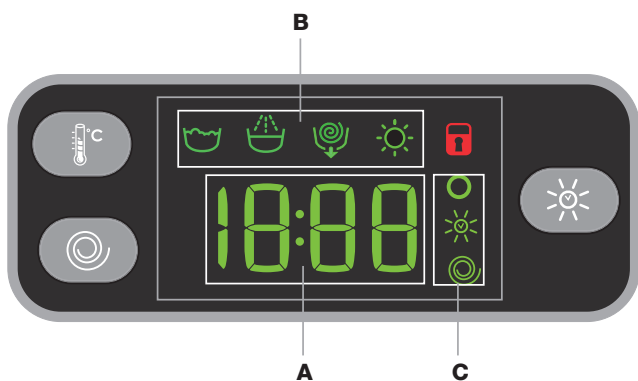



Längden på de tillgängliga programmen och återstående tid av en pågående program syns i sektion **A**. Om valet SENARELAGD START är valt syns nedräkningen till starten av det valda programmet. Genom att trycka på respektive knapp kan du dessutom se max temperatur, centrifugeringshastighet och torknivå eller tidvärden som uppnåtts av maskinen under det valda programmet. Schemalagda faser för det valda programmet och den aktuella fasen (när programmet har börjat) för tvättprogrammet (och torkprogrammet, om tillämpligt) visas i sektion **B**.

Tvätt

Sköljning

Centrifugering och tömning

Torkning

Ikoner för "temperatur" , "torkning"  och "centrifugering"  visas i sektion **C** uppifrån och ned:

Om -symbolen tänds, visar displayen det inställda temperaturvärdet.

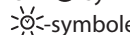
-symbolen tänds när torkinställningen justeras.

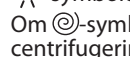
Om -symbolen tänds, visar displayen det inställda centrifugeringsvärdet.

INDIKATOR FÖR LÅST LUCKA

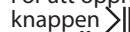
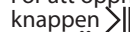
När indikatorn för låst lucka är tänd innebär det att luckan är låst. För att undvika skador, vänta tills symbolen har släckts innan luckan öppnas. För att öppna luckan medan ett program pågår, tryck på START/PAUSE-knappen . Om symbolen  är släckt kan luckan öppnas.

ANVÄNDNING FÖRSTA GÅNGEN

När apparaten har installerats och innan du använder den för första gången, kör tvättprogrammet "AutoClean" (Självrengöring) med tvättmedel och utan tvätt.

DAGLIG ANVÄNDNING

Förbered tvätten genom att följa råden i avsnittet "TIPS OCH FÖRSLAG".

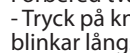
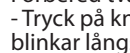
- Tryck på knappen ON/OFF . Indikeringslampan för START/PAUSE  blinkar långsamt grönt.

- Öppna luckan. Lägg in tvätten och se till att maxlasten som står angiven i tvättprogramtabellen inte överskrids.

- Dra ut tvättmedelsfacket och häll i tvättmedel i respektive fack enligt beskrivningen i avsnittet "TVÄTTMEDELSFACK".

- Stäng luckan.

- Välj önskat tvättprogram.



- Ställ in tvätttemperaturen.

- Ställ in torkprogrammet om det är nödvändigt.

- Välj önskade alternativ.

STARTA CYKELN

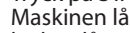
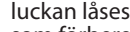

Tryck på START/PAUSE-knappen .

Maskinen låser luckan (tänd -symbol på) och trumman börjar rotera; luckan låses upp (släckt -symbol) och låses sedan igen (tänd -symbol) som förberedelsefas för varje tvättprogram. Klickljudet kommer från lucklåsmekanismen. Vatten kommer in i trumman och startar tvättfasen när luckan låses.

PAUSA ETT PROGRAM

För att pausa tvättprogrammet, tryck på knappen START/PAUSE  igen. Indikeringslampan blinkar orange. Om -symbolen är släckt kan luckan öppnas. För att starta tvättprogrammet från den punkt där det avbröts, tryck på START/PAUSE  igen.

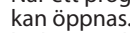
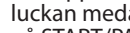
ÖPPNA LUCKAN (VID BEHOV)

När ett program startar tänds -symbolen för att signalera att luckan inte kan öppnas. När ett tvättprogram körs förblir luckan låst. För att öppna luckan medan ett program pågår, t.ex. för att lägga i eller ta ur plagg, tryck på START/PAUSE  för att pausa programmet. Indikeringslampan kommer att blinka orange. Om -symbolen är släckt kan luckan öppnas. Tryck på START/PAUSE  igen för att fortsätta programmet.

BYTA PÅGÅENDE TVÄTTPROGRAM

För att byta program mitt i ett tvättprogram, pausa tvättmaskinen med torktumlare med knappen START/PAUSE  (tillhörande indikeringslampan blinkar orange) och välj sedan önskat program. Tryck på START/PAUSE  igen.

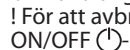
! För att avbryta ett program som redan har startat, tryck och håll inne ON/OFF -knappen. Programmet stoppas och maskinen stängs av.

PROGRAMMET ÄR KLART

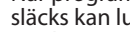
När programmet är klart tänds indikatorn **END** och när -symbolen släcks kan luckan öppnas. Öppna luckan, ta ut tvätten och stäng av maskinen. Om du inte trycker på knappen ON/OFF  , stängs tvättmaskinen med torktumlare av automatiskt efter ungefär 10 minuter. Stäng vattenkranen, öppna luckan och ta ut kläderna från tvättmaskinen med torktumlare. Lämna luckan på glänt för att låta trumman torka.

TILLVAL

- Om det valda alternativet inte är kompatibelt med det inställda tvättprogrammet blinkar indikeringslampan och alternativet aktiveras inte.

- Om det valda alternativet inte är kompatibelt med ett annat tidigare valt alternativ, blinkar indikatorlampan för det första valda alternativet och bara det senare alternativet aktiveras. Indikeringslampan för aktiverat alternativ fortsätter att lysa.

Extra Wash

Aktivera Extra Wash -alternativet för mycket smutsiga plagg, där det är möjligt. Tryck på detta alternativ för att låta programmet automatiskt justera alla tvättparametrar till en längre programtid. Alternativet lämnar alltid temperaturen oförändrad, medan centrifugeringen automatiskt återgår till maximala nivåer. Användaren kan när som helst ställa in centrifugeringsprogrammet till önskat värde igen.

Lättstruket

Genom att välja den här funktionen modifieras tvätt- och centrifugeringsprogrammet för att minska uppkomsten av veck på plaggen.

Obs! Om du även vill köra torkprogrammet, är detta alternativ endast aktiverat om det kombineras med nivå "A1" (Strykorrhör).

Extra sköljning

Genom att välja detta alternativ, ökas sköljningens effektivitet och optimal tvättmedelsborttagning är garanterad. Särskilt lämpat för känslig hud.

Senarelagd start

Ställ in en startfördröjning av det valda programmet genom att trycka på motsvarande knapp upprepade gånger tills den önskade fördröjningsperioden nås. När detta alternativ är aktiverat förblir respektive indikatorlampa tänd. För att ta bort inställningen för senarelagd start, tryck på knappen tills texten "OFF" (AV) visas på displayen.

Temperatur

Varje tvättprogram har en förinställd temperatur. För att ändra temperaturen, tryck på  -knappen. Värdet visas på displayen.

Centrifugering

Varje tvättprogram har en förinställd centrifugeringshastighet. För att ändra centrifughastigheten, tryck på  -knappen. Värdet visas på displayen.

Torkprogram

Första gången som knappen  trycks ned, väljer maskinen automatiskt max. torkprogram som är kompatibelt med det valda tvättprogrammet. Efterföljande nedtryckningar minskar torkningsnivån och sedan torktiden tills programmet utesluts helt ("OFF").

Torkning kan ställas in på följande sätt:

A - Baserat på önskad torknivå för tvätten:

Strykorrhör "A1": Lämpar sig för kläder som behöver strykas efteråt.

Kvarstående fukt mjukar upp veck och gör dem lättare att få bort.

Hängorrhör "A2": Perfekt för kläder som inte behöver torkas helt.

Skåporrhör "A3": Lämpar sig för tvätt som kan läggas direkt i ett klädskap utan att strykas.

Extra torr "A4": Lämpar sig för tvätt som kan läggas direkt i ett klädskap utan att strykas.

B - Beroende på en inställd tidsperiod: Mellan **30 och 180** minuter.

Om din tvättladdning som ska tvättas och torkas är mycket större än den angivna maxlasten (se Tvättprogramtabell) ska du köra tvättcykeln för att därefter (när programmet är klart) dela upp plaggen i grupper och lägga tillbaka några av dem i trumman.

Följ nu instruktionerna som tillhandahålls för programvalet **Endast torkning**. Upprepa denna procedur för resten av laddningen.

OBS! Det läggs alltid till en avkylningsperiod i slutet av varje torkcykel.

Endast torkning

Använd väljarvredet för program för att välja ett torkprogram (**12-13**) beroende på typen av textil. Den önskade torknivån eller -tiden kan också ställas in med **TORK**-knappen .

TIPS OCH FÖRSLAG

Dela upp tvätt efter:

Typ av textil (bomull, blandade fiber, syntet, ull, handtvätt). Färg (separera kulörplagg från vita, tvätta nya kulörplagg separat). Fintvätt (små plagg såsom nylonstrumpor och behåar med hyskor: lägg dem i en tygpåse).

Töm fickorna:

Föremål som mynt eller tändare kan skada tvättmaskinen med torktumlare och trumman. Kontrollera alla knappar.

Följ rekommendationerna för dosering/tillsatser

Det optimerar tvättresultatet, gör att irriterande rester av överflödigt tvättmedel på din tvätt undviks och sparar pengar genom att undvika att överflödigt tvättmedel går till spillo.

Använd låg temperatur och längre tvättid

De effektivaste programmen sett till energiförbrukning är för det mesta de som tvättar en längre tid vid lägre temperaturer.

Ta hänsyn till laststorlek

Lasta din tvättmaskin upp till kapaciteten som anges i

"Tvättprogramtabell" för att spara vatten och energi.

Buller och återstående fuktinnehåll

Dessa aspekter beror på rotationshastigheten: ju högre rotationshastighet, desto högre buller och desto lägre blir det återstående fuktinnehåll.

SKÖTSEL OCH UNDERHÅLL

Innan rengöring och underhåll utförs, stäng av tvättmaskinen med torktumlare och koppla från den från elnätet. Använd inte brännbara vätskor för att rengöra tvättmaskinen med torktumlare. Rengör och underhåll din tvättmaskin med torktumlare regelbundet (minst 4 gånger per år).

Koppla från vatten- och strömförsörjningen



Stäng vattenkranen efter varje tvätt. Detta begränsar slitaget på hydraulsystemet inuti tvättmaskinen med torktumlare och förhindrar läckage.

Dra ur stickkontakten för tvättmaskinen med torktumlare när du rengör den och under allt underhållsarbete.

Rengör tvättmaskinen

Ytterdelarna och gummidelarna på maskinen kan rengöras med en mjuk trasa och ljummet vatten tvättmaskin. Använd inte lösningsmedel eller slipmedel.

Tvättmaskinen har ett "Auto-clean"-program (självrengöring) för de inre delarna. Den måste köras utan tvätt i trumman.

För maximal prestanda kan du använda antingen tvättmedel (d.v.s. en mängd på 10 % av den mängd som anges för lätt nedsmutsade plagg) eller speciella tillsatser för att rengöra tvättmaskinen med torktumlare. Vi rekommenderar att du kör ett rengöringsprogram var 40:e tvättprogram. Starta programmet genom att trycka på knapparna  och  samtidigt för 5 sekunder.

Programmet startas automatiskt och körs i ungefär 70 minuter.

Rengöra tvättmedelsfacket

Rengör den under rinnande vatten. Denna åtgärd bör upprepas regelbundet.

Underhåll av lucka och trumma

Lämna alltid glasluckan öppen för att förhindra att obehaglig lukt bildas.

Rengöra pumpen

Tvättmaskinen med torktumlare är utrustad med en självrengörande pump som inte kräver något underhåll. Små föremål (såsom mynt eller knappar) kan ibland falla ned i den skyddande förkammaren vid pumpens bas.

! Se till att tvättprogrammet har avslutats och koppla från apparaten från elnätet.

Öppna förkammaren:

1. Ta bort höljet på maskinens framsida genom att först trycka in mitten och sedan trycka nedåt på båda sidorna för att ta bort den.
2. Lossa dräneringspumpens lock genom att vrida det moturs: det är normalt att vatten läcker ut.
3. Rengör insidan noggrant.
4. Skruva tillbaka locket.
5. Sätt tillbaka panelen, se till att uttagen för krokarna är på plats innan panelen trycks fast på apparaten.

Kontrollera vatteninloppslangen

Kontrollera vatteninloppslangen minst en gång om året. Om den är knäckt eller bruten måste den bytas ut: under tvättcyklerna kan vattnets höga tryck spränga slangen.

! Använd aldrig slangar som redan har använts.

SYSTEM FÖR VIKTFÖRDELNING

För att undvika häftiga vibrationer innan varje centrifugering och för att fördela tvätten jämnt roterar trumman kontinuerligt före varje centrifugeringsprogram i en hastighet som är något högre än rotationshastigheten vid tvätt. Om tvätten inte är jämnt fördelad efter flertalet försök centrifugerar maskinen i en minskad centrifugeringshastighet. Om lasten är alltför obalanserad, utför tvättmaskin med torktumlare fördelningsprocessen istället för centrifugeringen. För att underlätta en bättre jämnvikt och fördelning av tvätten rekommenderar vi att små och stora plagg blandas i tvätten.

TILLBEHÖR

Kontakta vår tekniska assistans för att kontrollera om följande tillbehör finns tillgängliga för denna tvättmaskin med torktumlare.

Staplingsatts







Med detta tillbehör kan du fixera torktumlarerna på den övre delen av tvättmaskinen med torktumlare för att spara utrymme och underlätta lastning och tömning av torktumlarerna.

TRANSPORT OCH HANTERING

Lyft inte tvättmaskinen med torktumlare genom att gripa tag i den övre delen. Dra ur stickkontakten och stäng vattenkranen. Kontrollera att luckan och tvättmedelsfacket är ordentligt stängda. Lossa påfyllningsslangen från vattenkranen och lossa sedan tömningslangen. Töm allt vatten som finns kvar i slangarna och fäst slangarna så att de inte skadas under transporten. Sätt tillbaka transportbultarna igen. Upprepa i omvänd ordning. Proceduren för att ta bort transportbultarna finns beskriven i "Guider för hälsa & säkerhet och installation".

FELSÖKNING

Det kan ibland hända att tvättmaskinen med torktumlare inte fungerar korrekt. Innan du kontaktar teknisk assistans, kontrollera att problemet inte kan lösas enkelt med hjälp av följande lista.

| Funktionsfel | Möjliga orsaker/lösningar |
|--|--|
| Tvättmaskinen med torktumlare startar inte. | Apparatens stickkontakt är inte korrekt isatt i vägguttaget. |
| | Det finns ingen ström i huset. |
| Tvättprogrammet startar inte. | Luckan för tvättmaskinen med torktumlare stänger inte korrekt. |
| | PÅ / AV  -knappen har inte tryckts in ordentligt. |
| | START/PAUSE  -knappen har inte tryckts in ordentligt. |
| | Vattenkranen har inte öppnats. |
| Tvättmaskinen fylls inte med vatten ("H2O" blinkar på displayen). | Funktionen startfördröjning har aktiverats. |
| | Vatteninloppsslangen är inte ansluten till kranen. |
| | Slangen är böjd. |
| | Vattenkranen har inte öppnats. |
| | Det finns ingen vattenförsörjning i huset. |
| Tvättmaskinen med torktumlare fyller på och tömmer ut vatten kontinuerligt. | Trycket är för lågt. |
| | START/PAUSE  -knappen har inte tryckts in ordentligt. |
| | Tömningsslangen är inte placerad mellan 65 och 100 cm från marken. |
| | Slangens fria ände är nedsänkt i vatten. |
| | Väggdräneringssystemet saknar ett luftningsrör. Om problemet kvarstår även efter dessa kontroller, stäng av vattenkranen, stäng av apparaten och kontakta Teknisk serviceverkstad. Om bostaden ligger på en av de övre våningarna i en byggnad kan det förekomma problem av typ backflöde som gör att maskinen med torktumlare fylls med vatten och tömmer kontinuerligt. Särskilda backflödesventiler finns i butikerna som hjälper till att förhindra dessa besvär. |
| Tvättmaskinen med torktumlare tömmer inte eller centrifugerar inte. | Programmet inkluderar inte tömning: med vissa program måste den startas manuellt. |
| | Alternativet "Lättstruket" har aktiverats: För att köra tvättprogrammet, tryck på knappen START/PAUSE  . |
| | Tömningsslangen är böjd. |
| | Tömningssledningen är igensatt. |
| Tvättmaskin med torktumlare vibrerar väldigt mycket under centrifugeringscykeln. | Trumman låstes inte upp korrekt under installationen. |
| | Tvättmaskinen med torktumlare är inte nivellerad. |
| | Tvättmaskinen med torktumlare har placerats mellan ett skåp och en vägg. |
| Tvättmaskinen med torktumlare läcker. | Vatteninloppsslangen är inte korrekt fastskruvad. |
| | Tvättmedelsfacket är igensatt. |
| | Tömningsslangen sitter inte fast korrekt. |
| Lamporna "Alternativ" tänds, lampan START/PAUSE  blinkar och en felkod visas på displayen (t.ex.: F-01, F-..). | Stäng av maskinen och dra ur stickkontakten. Vänta i cirka en minut och starta sedan maskinen igen. Om problemet kvarstår, kontakta Teknisk serviceverkstad. |
| Det bildas för mycket skum. | Tvättmedlet är inte lämpligt för maskintvätt (det bör stå "för tvättmaskiner" eller "hand- och maskintvätt" eller liknande). |
| | Alltför mycket tvättmedel används. |
| Tvättprogrammet startar inte. | Apparatens stickkontakt är inte korrekt isatt i vägguttaget. |
| | Det finns ingen ström i huset. |
| | Luckan för tvättmaskinen med torktumlare stänger inte korrekt. |
| | ON/OFF  -knappen har inte tryckts in ordentligt. |
| | START/PAUSE  -knappen har inte tryckts in ordentligt. |
| | Vattenkranen har inte öppnats. |
| | Funktionen startfördröjning har aktiverats. |
| TORKNING är i läge OFF . | |

Du kan ladda ner säkerhetsinstruktioner, produktinformationsblad och energidata genom att:

- Besöka vår hemsida - <http://docs.indesit.eu>
- Använda QR-kod
- Alternativt **kontakta vår kundservice** (se telefonnummer i garantibroschyren). Ange numret som på din produkts märkplåt när du kontaktar kundservice.
- För användarinformation om reparation och underhåll, besök www.indesit.com

Modellinformationen kan hämtas genom att använda QR-koden som specificeras i energietiketten. Etiketten innehåller också indentifierare för modell som kan användas för att konsultera registerportalen på <https://eprel.ec.europa.eu>

