

## TAKK FOR AT DU HAR KJØPT ET INDESIT-PRODUKT.

For at du skal kunne få bedre service, ber vi deg registrere apparatet på [www.indesit.eu/register](http://www.indesit.eu/register)



### Les sikkerhetsinstruksene nøye før du bruker apparatet.



Transportboltene må fjernes før maskinen tas i bruk. For mer detaljerte anvisninger om hvordan du fjerner dem, se installasjonshåndboka.



Dette symbolet minner på om å lese denne bruksanvisningen.

## KONTROLLPANEL

1. ON/OFF-tast
2. Tast og varselampe for START/PAUSE
3. TEMPERATURTAST
4. DISPLAY
5. Tast for TILLEGGSFUNKSJONER
6. Tast for KUN TØRKING
7. Tast for TØRKING
8. Tast FOR UTSATT START
9. SENTRIFUGERINGSTAST
10. PROGRAMBRYTER
11. PUSH & GO-tast

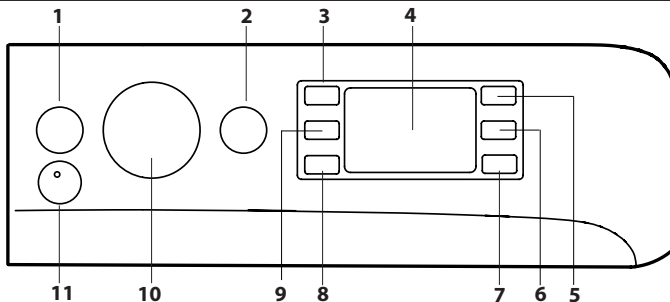

## TABELL OVER PROGRAMMER

Maks. tøymengde 10 Kg  
Strømforbruk i off-mode 0,5 W / i left-on mode 8 W.

Program	Temperatur		Maks. sentrifugering (omdreining-er)	Maks. belastning for vask-ning (kg)	Varig-het (t : m)	Tørk-ning	Maks. be- lastning for tørk- ing (kg)	Vaskemidler og tilsetningsmidler		Anbefalt vaskemiddel		Restfuktighet % (***)	Energiforbruk kWh	Vann totalt l	Vasketem- peratur °C
	Innstilling	Intervall						Vask	Skylle- middel	Pulver	Flytende				
1 <b>Bomull (2)</b>	40 °C	☀ -60 °C	1400	10.0	3:55	●	7.0	●	○	✓	✓	49	1.14	107	45
2 <b>Syntetisk (3)</b>	40 °C	☀ -60 °C	1200	5.5	2:55	●	5.5	●	○	✓	✓	35	0.83	80	43
3 <b>Mix/Blandet</b>	40 °C	☀ -40 °C	1000	10.0	**	●	7.0	●	○	-	✓	-	-	-	-
4 <b>Eco 40-60 (1) (Vasken)</b>	40 °C	40°C	1351	10.0	3:59	●	7.0	●	○	✓	✓	53	1.07	59	35
			1351	5.0	3:00	●		●	○	✓	✓	53	0.83	59	35
			1351	2.5	2:15	●		●	○	✓	✓	53	0.58	42	33
5 <b>Hvit</b>	60 °C	☀ -90 °C	1400	10.0	2:40	●	7.0	●	○	✓	✓	54	1.90	100	55
6 <b>Finvask</b>	30 °C	☀ -30 °C	600 (****)	1.0	**	●	1.0	●	○	-	✓	-	-	-	-
7 <b>Farget</b>	40 °C	☀ -40 °C	1400	10.0	**	●	7.0	●	○	-	✓	-	-	-	-
8 <b>Mørke</b>	30 °C	☀ -30 °C	800	6.0	**	●	6.0	●	○	-	✓	-	-	-	-
9 <b>Luktfjerning</b>	40°C	☀ -40 °C	1000	4.0	**	●	4.0	●	○	✓	✓	-	-	-	-
10 <b>20°C</b>	20 °C	☀ -20 °C	1400	10.0	1:50	●	7.0	●	○	-	✓	55	0.20	95	22
11 <b>Ull</b>	40 °C	☀ -40 °C	800	2.5	**	●	2.5	●	○	-	✓	-	-	-	-
12 <b>Hurtigvask 30'</b>	30 °C	☀ -30 °C	1200 (****)	5.5	0:30	-	-	●	○	-	✓	71	0.21	50	27
13 <b>Vask &amp; Tørk 45'</b>	30 °C	30 °C	1400	1.0	**	●	1.0	●	○	-	✓	-	-	-	-
14 <b>AirFresh</b>	-	-	-	-	**	●	2.0	-	-	-	-	-	-	-	-
15 <b>Skylling + Sentrifugering</b>	-	-	1400	10.0	**	●	7.0	-	○	-	-	-	-	-	-
16 <b>Sentrifugering + Tømming *</b>	-	-	1400	10.0	**	●	7.0	-	-	-	-	-	-	-	-

● Nødvendig dosering ○ Alternativ dosering

4 <b>Eco 40-60 (4) (Vasken og Tørking)</b>	40 °C	40 °C	1351	7.0	9:50	●	7.0	●	○	✓	✓	0	5.10	75	33
			1351	3.5	6:00	●	3.5	●	○	✓	✓	0	2.70	53	33

Langden på vaskesyklusen, som angis på skjermen eller i anvisningen, er et overslag basert på standard forhold. Den reelle tiden kan variere, avhengig av mange faktorer, som f.eks. vannets temperatur og trykk i inntaket, romtemperatur, mengde vaskemiddel, mengde og type klær som vaskes, hvordan klærne blir lagt inn, samt hvilke tilleggsfunksjoner du har valgt. Verdien oppgitt for andre programmer enn Eco 40-60-programmet er kun veiledende.

**1) Eco 40-60 (Vasken) - Testvaskesprogram i samsvar med det europeiske økodesigndirektivet 2019/2014.** Det mest effektive programmet med hensyn til energi- og vannforbruk ved vasking av normalt skittent tøy. Merk: Verdien for sentrifugeringshastighet vist på displayet, kan avvike noe fra verdien angitt i tabellen.

**4) Eco 40-60 (Vasken og Tørking) - Test vask og tørkesyklus i samsvar med det europeiske økodesigndirektivet 2019/2014.** For å bruke «vask og tørk»-programmet, velg «Eco 40-60»-programmet og innstill ☀-alternativet på nivå . Det mest effektive programmet med hensyn til energi- og vannforbruk ved vasking og tørking av normalt skittent tøy. Når syklusen er ferdig, kan plaggene legges rett i skapet.

## PRODUKT BESKRIVELSE

1. Arbeidsplate
2. Vaskemiddelskuff
3. Kontrollpanel
4. Håndtak
5. Vaskeluke
6. Tømpumpe (bak sokkelen)
7. Sokkel (avtagbar)
8. Regulerbare ben (2)

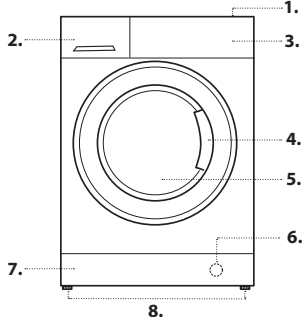

### For alle testinstitutter:

- 2) Langt bomullsprogram: Innstill program 1 på en temperatur på 40 °C.
- 3) Langt syntetisk program: Innstill program 2 på en temperatur på 40 °C.

\* Hvis man velger programmet 16 og utelukker sentrifugering, vil maskinen bare tømme ut vannet.

\*\* Du kan sjekke vaskeprogrammenes varighet på displayet.

\*\*\* Etter at programmet er ferdig og ved maks sentrifugeringshastighet, i standard programinnstilling.

\*\*\*\* Displayet viser den foreslåtte sentrifugeringshastigheten som standardverdi.

## VASKEMIDDELSKUFF

**Kammer 1:** Ikke hell vaskemiddel i rommet 1. Vaskemiddel skal bare helles i rommet 2.

**Kammer 2: Vaskemiddel (pulver eller flytende)**

Dersom du benytter flytende vaskemiddel, anbefaler vi å sette inn skilleveggen A som følger med, slik at vaskemiddelet doseres korrekt. Bruker du vaskepulver, skal skilleveggen settes inn i sporet B.

**Kammer 3: Tilsetningsmidler (skyllemiddel, osv.)** Hell ikke på mer skyllemiddel enn at det når opp til "max"-nivået på tapen i midten.

! Bruk vaskepulver for hvitt bomullstøy og til forvask og for vask ved temperaturer høyere enn 60 °C.

! Følg anvisningene som gis på vaskemiddelets forpakning.

! For å trekke ut skuffen, trykk først på spaken C og trekk den utover.

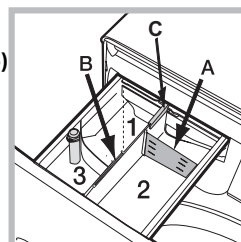

## PROGRAMMER

Følg anvisningene på tøyets vaskesymboler. Verdien som vises på vaskesymbolet er den anbefalte maksimumstemperaturen for vask av plagget.



**Bomull:** for vask av håndklær, undertøy, duker osv. fra middels til meget skittent bomullstøy eller slitesterk lin.

**Syntetisk:** spesielt for vask av syntetiske plagg. Hvis tøyet har vanskelig flekker kan man øke temperaturen til 60°. Man kan dessuten bruke et pulvervaskemiddel.

**Mix/Blandet:** ved vask av lett til normalt skitne elastiske plagg i bomull, lin, syntetiske fibre og blandingsstoffer.

**Eco 40-60:** For vasking av normalt skittent bomullstøy som tåler vask på 40 eller 60 °C i samme program. Dette er standard bomullsprogrammet og det mest effektive med hensyn til vann- og energiforbruk.

**Hvit:** for tungt skitne hvite og motstandsdyktige farger.

**Finvask:** bruk 6-programmet for skånsom vask av spesielt fine tekstiler. Vreng plaggene før de vaskes. For best resultat, anbefaler vi å bruke flytende vaskemiddel for finvask.

Ved å velge kun tidsinnstilt tørkefunksjon, vil en spesielt delikat tørking utføres etter endt vask takket være en lett bevegelse og en luftstrøm ved spesielt kontrollert temperatur.

Anbefalte tider er:

1 kg syntetisk tøy --> 150 min.

1 kg syntetisk tøy og bomull --> 180 min

1 kg bomull --> 180 min.

Graden av tørking er avhengig av lasten og tekstilenes sammensetting.

**Farget:** bruk program 7 for vask av klær med lys farge. Programmet er studert for å bevare farger over tid.

**Mørke:** bruk program 8 for vask av klær med mørk farge. Programmet er studert konstruert for å bevare mørke farger over tid. For best mulige resultater anbefales det bruk av flytende vaskemiddel, helst beregnet på mørke klær. Når du velger tørkefunksjonen blir tøyet tørket skånsomt etter vasken, slik at fargene bevares. På displayet vises nivået med . Maks. tøymengde: 6 kg.

**Luktfjerning:** bruk 9-vaskeprogrammet for å fjerne vond lukt fra tøyet (f. eks. røyk, svette, stekelukt). Dette programmet er utviklet for å fjerne vond lukt uten at tekstilfibre skades. Vi anbefaler å vaske syntetiske stoffer eller blandet tøy på 40°.

**20°C:** For vasking av lett skittent bomullstøy på 20 °C.

### Ull - Wool Care:

Ullprogrammet er godkjent av Woolmark Company for vask av ullplagg som kan vaskes i maskinen, forutsatt at plaggene vaskes som angitt på vaskeetiketten og av vaskemaskinprodusenten. Woolmark-symbolet er et sertifiseringsmerke i mange land. (M2222)



**Hurtigvask 30':** denne syklusen er beregnet for vask av lite skittent tøy på 30° (unntatt ull og silke), med en tøymengde på maksimum 5.5 kg, på kort tid: den varer bare 30 minutter og man sparer derfor både energi og tid.

**Vask & Tørk 45':** bruk programmet 13 for å vaske og tørke lett skitne plagg (Bomull og Syntetisk tøy) på kort tid. Når du velger denne syklusen er det mulig å vaske og tørke opptil 1 kg tøy på kun 45 minutter. For å oppnå best mulig resultat, bruk flytende vaskemiddel. Forhåndsbehandle skjorteermer, krager og flekker.

**AirFresh:** er den ideelle syklusen for å friske opp bomulls- og syntetisk tøy (maks. 2 kg) og fjerne dårlig lukt (spesielt røyklukt) uten vask, i løpet av 30 minutter.

**Skylling + Sentrifugering:** dette er laget for skylling og sentrifugering.

**Sentrifugering + Tømming:** Laget for å sentrifugere og tømme ut vannet.

## DISPLAY

Skjermen benyttes for å programmere vaskemaskinen og gir utallige opplysninger

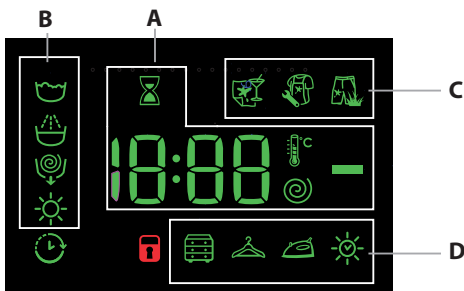

I del **A** vises varigheten til de forskjellige programmene som kan benyttes og ved igangsatt syklus hvor lang tid det er igjen av den. I tilfelle en FORSINKET START er lagt inn, vises tiden som er igjen til start av valgt program.

Når man trykker på den respektive tasten, vises dessuten maksimumsverdiene for sentrifugeringshastigheten, temperaturen og tørketiden som maskinen kan bruke, avhengig av det valgte programmet eller de sist valgte verdiene, hvis disse er forenlige med det valgte programmet.

Timeglasset blinker mens maskinen bearbejder dataene for det valgte programmet. Etter maksimalt 10 minutter etter start vil ikonet lyse fast

og definitivt gjenværende tid vises. Ikonet "timeglass" vil slukkes etter cirka 1 minutt fra visning av definitivt gjenværende tid.

I del **B** vises "vaskefasene" i den valgte syklusen. Når programmet er startet, vises hvilken "vaskefase" som pågår.

- Vask
- Skylling
- Sentrifugering/ Tømming
- Tørking

Det lysende symbolet betyr at displayet viser den programmerte verdien for "utsatt start".

I seksjon **C** finner man de tre forskjellige nivåene for vaskefunksjonene.

I del **D** finner man ikonene for de tre tørkenivåene og ikonet som tennes når man legger inn en tidsbestemt tørking.

### Varsellampe for låst vaskeluke

Når symbolet lyser, betyr det at vaskeluken er låst. For å unngå skader, vent til symbolet slukkes før vaskeluken åpnes.

For å åpne luken mens vaskesyklusen er i gang, trykker du på START/PAUSE Hvis symbolet er slukket, kan du åpne luken.

## FØRSTE GANGS BRUK

Etter installering og før du begynner å bruke maskinen, skal du kjøre en vaskesyklus med programmet "Selvrens", uten vaskemiddel og uten tøy.

## DAGLIG BRUK

Gjør tøyet klart som forklart i avsnittet "RÅD OG TIPS".

### Hurtigprogrammering

- Åpne vaskeluken. Legg inn tøyet. Pass på at du ikke fyller maskinen fullere enn hva som anbefales i programtabellen.

- Trekk ut vaskemiddelskuffen og tøm vaskemiddelet i de riktige kamrene som beskrevet i avsnittet "VASKEMIDDELSKUFF".

- Lukk vaskeluken.

### STARTE SYKLUS

Trykk på PUSH & GO-knappen.

Maskinen låser døren (-symbolet PÅ) og trommelen begynner å rotere. Døren låses opp (-symbolet AV) og igjen (-symbolet PÅ), som en forberedelse til hver vaskesyklus. "Klikke"-lyden er en del av dørlåsemekanismen. Vannet strømmer inn i trommelen og starter vaskefasen når døren er låst.

### Tradisjonell programmering.

- Trykk på ON/OFF . Varsellampen for START/PAUSE-tasten blinker sakte med grønt lys.

- Åpne vaskeluken. Legg inn tøyet. Pass på at du ikke fyller maskinen fullere enn hva som anbefales i programtabellen.

- Trekk ut vaskemiddelskuffen og tøm vaskemiddelet i de riktige kamrene som beskrevet i avsnittet "VASKEMIDDELSKUFF".

- Lukk vaskeluken.

- Innstill PROGRAMVELGEREN på ønsket program. Temperaturen og sentrifugehastigheten som er tilknyttet programmet, kan endres.

Skjermen viser vaskesyklusens varighet.

- Endre temperaturen og/eller sentrifugeringen. Displayet viser automatisk den maksimale temperaturen og sentrifugeringshastigheten egnet til det innstilte programmet, eller de siste valgte verdiene hvis det passer til programmet som er valgt. Trykker du på tasten reduseres vasketemperaturen progressivt til kaldtvannsvask "OFF". Trykker du på tasten reduseres sentrifugehastigheten progressivt inntil sentrifugeringen utelukes helt "OFF". Et nytt trykk på tastene

gjennoppretter verdiene til de opprinnelige maksimumsverdiene.

- Velg ønskede tilleggsfunksjoner.

### STARTE SYKLUS

Trykk på START/PAUSE -knappen.

Maskinen låser døren (-symbolet PÅ) og trommelen begynner å rotere. Døren låses opp (-symbolet AV) og igjen (-symbolet PÅ), som en forberedelse til hver vaskesyklus. "Klikke"-lyden er en del av dørlåsemekanismen. Vannet strømmer inn i trommelen og starter vaskefasen når døren er låst.

## PAUSE ET PROGRAM

Trykk på START/PAUSE for å pause vaskeprogrammet. Varsellampen blinker med mørk oransje farge. Hvis symbolet ikke lyser, kan luken åpnes. Trykk på tasten START/PAUSE igjen for å starte vaskeprogrammet fra der det ble stanset.

## HVIS DET ER NØDVENDIG Å ÅPNE VASKELUKEN



Når programmet er blitt startet, lyser symbolet for å vise at vaskeluken ikke kan åpnes. Vaskeluken vil være låst så lenge vaskeprogrammet er i gang. Trykk på START/PAUSE for å pause programmet hvis du må lukke opp vaskeluken, f.eks. for å legge inn eller ta ut et plagg, mens programmet allerede er i gang. Hvis symbolet ikke lyser, kan luken åpnes. Trykk igjen på START/PAUSE for å starte programmet.

## ENDRE ET VASKEPROGRAM SOM ER I GANG

For å endre et vaskeprogram som allerede er i gang, må du pause programmet ved å trykke på START/PAUSE (varsellampen lyser med mørk oransje farge). Velg deretter ønsket program og trykk igjen på START/PAUSE .

! Hvis du ønsker å slette et program som allerede er i gang, må du trykke på ON/OFF og holde den i noen sekunder. Syklusen avbrytes og maskinen slår seg av.

## PROGRAMSLUTT



Displayet viser "END". Når symbolet  har slukket, kan du åpne luken. Åpne luken, ta ut tøyet, og slå av maskinen. Dersom du ikke trykker "ON/OFF"-knappen , slås vaskemaskinen av automatisk etter ca. 10 minutter.

## TILLEGGSFUNKSJONER

- Dersom den valgte tilleggsfunksjonen ikke er kompatibel med programmet man har stilt inn, vil varsellampen blinke og funksjonen vil ikke bli aktivert.

### Flekkfjerning

Denne funksjonen gjør det mulig å tilpasse vaskesyklusen etter hvilken type flekker tøyet har. Slik får man optimal flekkfjerning. Dette kan være flekker fra:

-  Mat, f. eks. fra forskjellige matvarer og drikke.
-  Arbeid, f. eks. fett- og blekkflekker.
-  Outdoor, f. eks. gjørme-, gress- og grønseflekker.

! Vaskesyklusens varighet avhenger av hva slags flekkfjerning man har valgt.

### Utsatt start

For å utsette starten av det valgte programmet, må du trykke på tasten inntil du har fått opp antall timer du ønsker å utsette starten med. Når denne tilleggsfunksjonen er aktivert, lyser symbolet  på skjermen. For å deaktivere utsatt start, trykk på tasten til displayet viser "OFF".

### Temperatur °C -

Alle programmene har en forhåndsinnstilt temperatur. Hvis du ønsker å endre temperaturen, må du trykke på tasten °C. Verdien vises på skjermen.

### Spin

Alle programmene har en forhåndsinnstilt sentrifugehastighet. Hvis du ønsker å endre sentrifugehastigheten må du trykke på tasten . Verdien vises på skjermen.

### Innstille tørkingen

Når du trykker en gang på tasten  vil maskinen automatisk velge det maksimale tørkenivå egnet til det valgte programmet. Når du trykker videre på tasten reduseres nivået, og deretter tørketiden helt til tørkingen utelukkes "OFF".

Det finnes to typer tørking:

**A-** På grunnlag av fuktighetsnivået til klærne som tørkes:

**Skap tørt** : passer for klesvask som skal legges i skapet uten behov for å strykes.



**Henge** : ideelt for de plaggene som ikke trenger å tørkes fullstendig.

**Stryke** : lett fuktige klær, enkle å stryke.

**B** - På grunnlag av tid: Fra **210** til **30** minutter.

Hvis vaskelasten som skal vaskes og tørkes er mye større enn maks. oppgitt last, utfør vaskesyklusen, og når syklusen er fullstendig, del opp plaggene i grupper og legg noen tilbake i trommelen. Ved dette punktet følges instruksene som finnes for "**Kun tørking**". Gjenta denne prosedyren for resten av lasten. En nedkjølingsperiode som alltid legges til slutten av hver tørkesyklus.

### Kun tørking

Trykk på tasten  for bare tørking. Når du har valgt ønsket program som egner seg for tøyet du skal behandle, og du trykker på tasten , kobles vaskefasen ut og det høyeste tørkenivået for det valgte programmet settes igang. Det er mulig å endre og legge inn tørkenivået eller -varigheten ved å trykke på tørketasten . (Kan ikke brukes sammen med program 13 og 14).

### PUSH & GO

For å starte Push & Go-syklusen, trykker du på tasten og holder den i 2 sekunder. Kontrollampen viser at syklusen har startet. Denne vaske- og tørkesyklusen er ideell for bomullstøy og syntetisk tøy, da den vasker med en temperatur på 30° og sentrifugerer med maks. 1000 omdr./min. Under tørkingen stiger maksimumstemperaturen til ca. 60°C. Når programmet er avsluttet har man en restfuktighet som i "" tøy. Anbefalt maks. tøymengde 3.5 kg.

Displayet viser den lengste mulige tiden for Push & Go-syklusen. Hvis det legges mindre enn maksimum tillatt tøymengde i maskinen, eller hvis det hovedsakelig er syntetisk tøy, vil den faktiske syklustiden bli kortere.



*Hvordan fungerer den?*

1. Legg tøyet inn i maskinen (bomull og/eller syntetisk) og lukk døren.

2. Ha i vaskemiddel og/eller andre tilsetninger.

3. Start programmet ved å trykke på Push & Go-tasten og holde den i 2 sekunder. Varsellampen tennes med et grønt lys, og døren til vaskemaskinen låses (symbolet for låst dør lyser).

NB! Når programmet startes med Push & Go, setter den i gang en automatisk vaske- og tørkesyklus som anbefales for bomull og syntetiske stoffer, men som ikke kan egendefineres.

4. Det er mulig å bruke det automatiske programmet bare til vask, uten tørking. Etter at du har trykket på Push & Go-tasten, trykker du på tørketasten . Ikonet for "" tørking slukker. Maks. tøymengde for bare vask, er 4.5 kg. Programmet kan ikke egendefineres ytterligere.

Trykk på START/PAUSE for å åpne døren mens den automatiske syklusen er i gang. Døren kan kun åpnes hvis dørlåssymbolet er slukket og vaskesyklusen er igang. Trykk igjen på START/PAUSE-tasten for å starte programmet igjen fra der det ble stanset.

5. Når programmet er avsluttet lyser END.

## RÅD OG TIPS

### Separer tøyet etter:

Tekstiler (bomull, blandet, syntetisk, ull, håndvask). Farge (separer kulørt tøy fra hvitt. Vask kulørt tøy for seg første gang). Finvask (små plagg, som nylonstrømper, plagg med hemper - som f.eks. BH-er - og legg dem i en vaskepose).

### Vreg og tøm lommene

Små gjenstander, som mynter og lightere, kan skade vaskemaskinen og trommelen. Kontroller knappene.

### Følg anbefalingen for dosering/tilsetningsstoffer

Det gir et bedre vaskeresultat, du unngår irriterende rester av overflødig vaskemiddel i tøyet ditt og det er mer økonomisk fordi du unngår å sløse med vaskemiddel.

### Bruk lav temperatur og lenger programvarighet

De mest effektive programmene med hensyn til energiforbruk er vanligvis de programmene med lav temperatur og lenger varighet.

### Overhold tøymengden

Fyll maskinen med tøymengden angitt i tabellen "TABELL OVER PROGRAMMER" for å spare vann og energi.

### Støy og gjenværende fuktighet

Disse punktene avhenger av sentrifugeringshastigheten: dess høyere sentrifugeringshastighet, dess mer støy og mindre gjenværende fuktighet.

## VEDLIKEHOLD OG PLEIE

*Slå alltid maskinen av og trekk ut strømkontakten før du rengjør eller gjør vedlikeholdsinngrep på maskinen. Bruk aldri brannfarlige væsker til rengjøring av vaskemaskinen. Rengjør og vedlikehold vaskemaskinen jevnlig (minst 4 ganger i året).*

### Stenge av vannet og strømmen

Steng alltid vannkranen når maskinen er ferdig. På denne måten begrenses slitasjen på vaskemaskinens vannsystem, og faren for lekkasjer unngås.



Trekk støpslet ut av stikkkontakten når du rengjør vaskemaskinen og under vedlikeholdsarbeid.

### Rengjøre vaskemaskinen

Utsiden og gummidelene kan vaskes med en klut dyppet i lunkent såpevann. Ikke bruke løsemidler eller slipemidler.

Vaskemaskinen er utstyrt med et program for "Selvrens" av de innvendige delene. Dette skal kjøres med tom trommel.

Vaskemiddelet (tilsvarende 10 % av den mengden den som anbefales for lite skitne plagg) eller spesielle tilsetninger for rengjøring av vaskemaskin, kan benyttes i vaskeprogrammet. Det anbefales å kjøre selvrensprogrammet hver 40. vaskesyklus.

For å starte programmet, trykk samtidig på tastene  og  i 5 sekunder.

Programmet starter automatisk og varer cirka 70 minutter. Trykk på START/PAUSE  for å stoppe syklusen.

### Rengjøre vaskemiddelskuffen

Vask den i rennende vann. Dette skal gjøres ofte.

### Pleie av vaskeluke og trommel

La alltid vaskeluken stå halvåpen for å unngå at det dannes vond lukt.

### Rengjøre pumpen

Vaskemaskinen er utstyrt med en selvrensende pumpe som er vedlikeholdsfri. Det kan allikevel hende at små gjenstander (mynter, knapper) faller ned i forkammeret som beskytter pumpen og som befinner seg nederst i pumpen.

! Pass på at vaskesyklusen er avsluttet og trekk ut støpslet.

For å få tilgang til forkammeret:

1. Fjern frontpanelet på vaskemaskinen ved å trykke mot midten. Skyv det deretter nedover på begge sider og trekk panelet ut.
2. Skru av pumpedekselet ved å vri det mot klokken. Det er helt normalt at det renner ut litt vann.
3. Rengjøre innsiden nøye.
4. Skru dekslet på igjen.
5. Monter panelet på igjen, og kontroller at hakene er satt inn i de riktige åpningene før du trykker dekslet mot maskinen.

### Kontrollere vanntilførselsslangen

Kontroller vanntilførselsslangen minst én gang i året. Hvis du finner sprekker eller rifter må den skiftes ut. Høyt trykk under vask kan føre til at den plutselig sprekker.

! Benytt aldri brukte slanger.

## TILBEHØR

*Ta kontakt med Kundeservice for å sjekke om følgende tilbehør er tilgjengelig for denne vaskemaskinmodellen.*

### Stableramme

Med dette tilbehør kan du stable og feste tørketrommelen oppå vaskemaskinen, slik at du sparer plass og gjør det lettere å fylle og tømme tørketrommelen.

## TRANSPORT OG MANØVRERING

*Vaskemaskinen må ikke løftes opp etter toppdekslet.*

Trekk støpslet ut av stikkkontakten og steng vannkranen. Kontroller at vaskeluken og vaskemiddelskuffen er helt lukket. Koble vanntilførselsslangen fra kranen og koble deretter fra avløpslangen. Tøm slangene for vann og fest dem slik at de ikke skades under transporten. Sett på transportboltene. Se installasjonsanvisningen og sett på boltene i motsatt rekkefølge av hvordan de fjernes.

DEMO MODE: denne funksjon inaktiveres ved at slukke for vaskemaskinen. Tryk og hold herefter knappen "Start/Pause" >|| trykkes og tryk så, inden for 5 sekunder, også på knappen "ON/OFF" ☹ og hold begge knapperne trykkes i 2 sekunder.

## FEILSØKING OG -RETNING

Det kan skje at vaskemaskinen ikke fungerer. Før du ringer Kundeservice, bør du kontrollere at det ikke dreier seg om et problem som du lett kan løse selv ved å sjekke følgende liste.

Feil	Mulige årsaker / Løsning:
Vaskemaskinen slås ikke på.	Støpslet er ikke satt inn i stikkkontakten, eller sitter ikke langt nok inn til at det er kontakt.
	Det er ikke strøm i huset.
Vaskesyklusen starter ikke.	Vaskeluken er ikke helt lukket.
	Du har ikke trykt på ON/OFF ☹-tasten.
	Du har ikke trykt på START/PAUSE >  -tasten.
	Du har ikke åpnet vannkranen.
Vaskemaskinen tar ikke inn vann ("H2O" blinker på displayet).	Du har innstilt utsatt start.
	Tilførselsslangen er ikke koplet til vannkranen.
	Det er en knekk på slangen.
	Du har ikke åpnet vannkranen.
	Ingen vanntilførsel i huset.
	Det er ikke tilstrekkelig trykk.
Vaskemaskinen tar inn vann og tømmer kontinuerlig.	Du har ikke trykt på START/PAUSE >  -tasten.
	Avløpsslangen er ikke montert mellom 65 og 100 cm fra gulvet.
	Den andre enden av utløpsslangen ligger nedi vannet.
	Veggutløpet har ikke utlufting.
Vaskemaskinen tømmer ikke, eller sentrifugerer ikke.	Dersom du ikke har løst problemet etter disse kontrollene, må du lukke vannkranen, slå av vaskemaskinen og ringe Kundeservice. Hvis leiligheten din ligger i en av de øverste etasjene, kan det oppstå problemer med vannlåsen, slik at vaskemaskinen tar inn vann og tømmer det ut igjen hele tiden. Dette problemet kan løses ved å kjøpe en spesiell vannlås som motvirker dette.
	Programmet inkluderer ikke tømning; i noen programmer må dette startes manuelt.
	Avløpsslangen er bøyd.
Vaskemaskinen vibrerer mye under sentrifugering.	Avløpet er tett.
	Blokkingen på vasketrommelen er ikke blitt fjernet helt.
	Vaskemaskinen står ikke vannrett.
Det lekker vann fra vaskemaskinen.	Vaskemaskinen står tett inntil innredningen og veggen.
	Vanntilførselsslangen er ikke strammet skikkelig til.
	Vaskemiddelskuffen er tett.
Varsellampene for "tilleggsfunksjoner" og START/PAUSE >   blinker raskt og displayet viser en feilkode (f.eks.: F-01, F-..).	Avløpsslangen er ikke festet skikkelig.
	Slå av maskinen og trekk ut støpselet, vent i cirka 1 minutt, og slå på maskinen igjen. Dersom problemet vedvarer, ring Kundeservice.
Det danner seg for mye skum.	Vaskemiddelet er ikke egnet for vaskemaskin (det må stå skrevet "for vaskemaskin", "for håndvask og vaskemaskin", eller lignende).
	For mye vaskemiddel.
PUSH & GO starter ikke.	Du har valgt en annen funksjon enn PUSH & GO etter at du har startet maskinen.
Vaskemaskinen tørker ikke.	Støpslet er ikke satt inn i stikkkontakten, eller ikke langt nok inn til å skape kontakt.
	Det er ikke strøm i hjemmet.
	Vaskeluken er ikke lukket skikkelig.
	En forsinket start har blitt innstilt.
	Tast TØRKING er i posisjon OFF.



### Du kan laste ned SIKKERHETS- OG INSTALLASJONSANVISNINGENE, TEKNISK DATABLAD og ENERGIDATA:

- fra nettstedet - <http://docs.indesit.eu>
- ved å bruke QR-koden
- Eventuelt kan du **kontakte Kundetjenesten** (telefonnummeret er skrevet på garantibeviset). Oppgi kodene som du finner på etiketten på innsiden av vaskeluken når du kontakter Kundeservice.
- For informasjon om reparasjon og vedlikehold kan brukeren gå inn på **www.indesit.com**

Finn informasjon om modellen ved å skanne inn QR-koden på energietiketten. På etiketten finnes også modellidentifikatoren som kan vurderes på registreringsportalen <https://eprel.ec.europa.eu>.

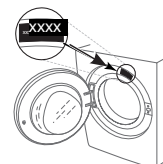

400011645912