

DĖKOJAME, KAD ĮSIGIJOTE „INDESIT“ PRODUKTĄ

Norėdami gauti daugiau pagalbos, užregistruokite savo produktą adresu www.indesit.com/register

VALDYMO SKYDELIS

1. Mygtukas ON/OFF
2. START/PAUSE mygtukas ir indikacinė lemputė
3. TEMPERATŪROS mygtukas
4. EKRANAS
5. VAIKŲ SAUGOS UŽRAKTO mygtukas
6. PARINKTIES mygtukas
7. Mygtukas ATIDĖTAS PALEIDIMAS
8. GRĖŽIMO mygtukas
9. SKALBIMO PROGRAMOS PASIRINKIMO RANKENA
10. PUSH & GO mygtukas



Prieš naudodami prietaisą atidžiai perskaitykite saugos instrukcijas. Prieš naudojant mašiną būtina išsukti transportavimo varžtus. Išsamesnės informacijos, kaip tai padaryti, rasite montavimo vadove.

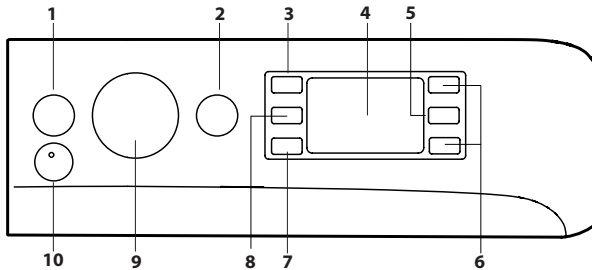

SKALBIMO PROGRAMŲ LENTELĖ

Skalbimo programa	Temperatūra		Maks. grežimas (sūk./min.)	Maks. apkrova (kg)	Trukmė (h : m)	Skalbikliai ir priedai		Rekomenduojamas skalbiklis		Likutinė drėgmė, % (***)	Energos suvartojimas, kWh	Iš viso vandens, l	Skalbių temperatūra, °C
	Nustatymas	Diapazonas				Skalbimas	Audinių minkštiklis	Milteliai	Skystis				
	2	3				4	5						
1 Medvilnė	30°C	☼ - 30°C	1200	3.5	**	●	○	-	✓	-	-	-	-
2 Sintetika	30°C	☼ - 30°C	1000	3.5	**	●	○	-	✓	-	-	-	-
3 Spalvoti	30°C	☼ - 30°C	1000	3.5	**	●	○	-	✓	-	-	-	-
4 Švelnūs	30°C	☼ - 30°C	600 (4)	1	**	●	○	-	✓	-	-	-	-
5 Greitas, 30 min.	30°C	☼ - 30°C	1200 (4)	3	0:30	●	○	-	✓	73	0,19	31	27
6 Medvilnė (2)	40°C	☼ - 60°C	1200	7	3:50	●	○	✓	✓	50	0,98	75	45
7 Sintetika (3)	40°C	☼ - 60°C	1200	3.5	2:55	●	○	✓	✓	35	0,86	60	43
8 Mišrūs	40°C	☼ - 40°C	1200	7	**	●	○	-	✓	-	-	-	-
9 Eco 40-60 (1)	40°C	40°C	1151	7	3:25	●	○	✓	✓	53	0,75	52	37
			1151	3.5	2:42	●	○	✓	✓	53	0,41	41	30
			1151	2,0	2:35	●	○	✓	✓	53	0,29	41	22
10 Balti	60°C	☼ - 90°C	1200	7	2:30	●	○	✓	✓	52	1,36	75	55
11 Greitas	20°C	☼ - 20°C	800	1.5	**	●	○	-	✓	-	-	-	-
11 Greitas	40°C	☼ - 40°C	1200	3.5	**	●	○	-	✓	-	-	-	-
11 Greitas	60°C	☼ - 60°C	1000	7	**	●	○	✓	✓	-	-	-	-
12 Antklodės	30°C	☼ - 30°C	1000	2	**	●	○	-	✓	-	-	-	-
13 Vilna	40°C	☼ - 40°C	800	1.5	**	●	○	-	✓	-	-	-	-
14 20 °C	20°C	☼ - 20°C	1200	7	1:50	●	○	-	✓	52	0,16	64	22
15 Skalavimas + grežimas	-	-	1200	7	**	-	○	-	-	-	-	-	-
16 Grežimas + išleidimas*	-	-	1200	7	**	-	-	-	-	-	-	-	-

● Reikalingas kiekis ○ Pasirenkamas kiekis

Ekране arba instrukcijų vadove nurodoma programos trukmė prognozuojama vadovaujantis standartinėmis sąlygomis. Reali trukmė gali skirtis dėl kelių veiksnių, pvz., tiekiamo vandens temperatūros ir slėgio, aplinkos temperatūros, skalbiklio kiekio, apkrovos kiekio ir tipo, apkrovos balansavimo ir visų pasirinktų parinkčių. Trukmės, nurodomos kitoms nei Eco 40-60 programoms, yra tik orientacinės.

1) Eco 40-60 – bandomasis skalbimo ciklas, atitinkantis ES ekologinio projektavimo reglamentą 2019/2014. Efektyviausia programa energijos ir vandens suvartojimo skalbiant įprastai ištemptus medvilninius skalbinius atžvilgiu. Pastaba. Ekране rodomos sukimosi greičio vertės gali šiek tiek skirtis nuo lentelėje nurodytų verčių.

Visiems bandymų institutams:

- 1) Ilga medvilnės programa: nustatykite 6 programą ir 40 °C temperatūrą.
- 2) Ilga sintetikos programa: nustatykite 7 programą ir 40 °C temperatūrą.
- 4) Ekране bus nurodytas siūlomas grežimo greitis kaip numatytoji vertė.

* Pasirinkus 16 ciklą į nenaudojant grežimo ciklo, skalbimo mašina tik išleis vandenį.

** Skalbimo programų trukmę galima patikrinti ekране.

*** Programai ir išgrežus maksimaliu pasirenkamu grežimo greičiu, pagal numatytą programos nuostatą.

PRODUKTO APRAŠAS

1. Viršus
2. Skalbiklio dozatoriaus stalčiukas
3. Valdymo skydelis
4. Rankena
5. Durelės su stiklu
6. Išleidimo siurblys (už cokolio)
7. Cokolis (nuimamas)
8. Reguliuojamos kojelės (2)

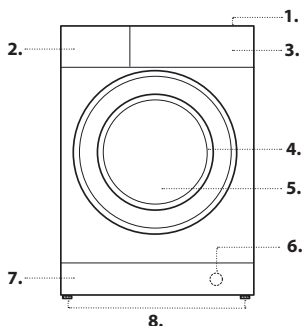

SKALBIKLIO DOZATORIAUS STALČIUKAS

1 skyrius:

Į šį skyrių nedėkite skalbiklio.

2 skyrius: skalbiklis (milteliai arba skystis)

Jei naudojamas skystas skalbiklis, tinkamam kiekiui reikia naudoti išimamą plastikinę pertvarą A (pridedama).

Jei naudojami skalbimo milteliai, įkiškite pertvarą į angą B.

3 skyrius: Priedai (audinių minkštiklis ir pan.)

Audinių minkštiklio niekada neturi būti daugiau nei ant centrinio kaiščio nurodytas „max“ (didžiausias) lygis.

! Baltiems medvilniniams drabužiams, pirminiam skalbimui ir skalbdami aukštesnės nei 60 °C temperatūroje naudokite skalbimo miltelius.

! Laikykitės ant skalbiklio pakuotės pateiktų instrukcijų.

! Norėdami išimti stalčiuką, paspauskite svirtį C ir traukite stalčiuką į išorę.

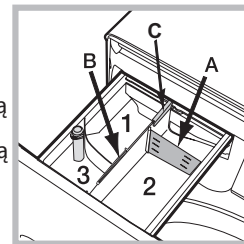

SKALBIMO PROGRAMOS

Laikykitės instrukcijų, esančių ant drabužių skalbimo etikečių simbolių. Simbolių nurodyta reikšmė yra didžiausia rekomenduojama drabužio skalbimo temperatūra.



Medvilnė

30 °C ciklas medvilniniams drabužiams. Tai leidžia sumažinti vandeniui šildyti naudojamos elektros suvartojimą ir užtikrina gerus skalbimo rezultatus. Tinka lengvai išteptiems drabužiams.

Sintetika

30 °C ciklas sintetiniams drabužiams. Tai leidžia sumažinti vandeniui šildyti naudojamos elektros suvartojimą ir užtikrina gerus skalbimo rezultatus. Tinka lengvai išteptiems drabužiams.

Spalvoti

30 °C ciklas, padedantis išsaugoti spalvas, tinkamas spalvotiems medvilniniams arba sintetiniams drabužiams. Tai leidžia sumažinti vandeniui šildyti naudojamos elektros suvartojimą ir užtikrina gerus skalbimo rezultatus. Tinka lengvai išteptiems drabužiams.

Švelnus

Tinka apatiniams drabužiams skalbti. Prieš skalbiant patariama išversti drabužius išvirkščiai. Siekiami geriausių rezultatų, apatiniams drabužiams naudokite skystą skalbiklį.

Greitas, 30 min.

Trumpas lengvai išteptų drabužių skalbimas. Netinka vilnai, šilkui ir drabužiams, kuriuos reikia skalbti rankomis.

Medvilnė

Tinka vidutiniškai ir sunkiai išteptiems rankšluosčiams, apatiniams, staltiesėms ir pan., pagamintiems iš patvaraus lino ir medvilnės, skalbti.

Sintetika

Specialiai sintetiniams audiniams. Jei nešvarumus pašalinti sunku, temperatūrą galima padidinti iki 60 °C, galima naudoti skalbimo miltelius.

Mišrūs

40 °C ciklas, skirtas medvilniniams ir sintetiniams drabužiams skalbti kartu. Tinka lengvai išteptiems apatiniams.

Eco 40–60

Įprastai išteptus medvilninius drabužius, kuriuos reikia skalbti 40 °C arba 60 °C temperatūroje, skalbti tuo pačiu ciklu. Tai standartinė medvilnės skalbimo programa, kuri vandens ir elektros suvartojimo atžvilgiu yra efektyviausia.

Balti

Sunkiai išteptiems baltiems drabužiams ir atsparioms spalvoms.

Greitas

Leidžia keisti drabužių apdorojimo trukmę nuo 20 iki 60 min.

- 20 min.: šis ciklas atnaujina drabužius vos per 20 minučių.

- 45 min.: trumpas ciklas, skirtas maišytiems medvilniniams-sintetiniams drabužiams skalbti.

- 60 min.: šis ciklas skirtas vidutiniškai išteptiems atspariems medvilniniams drabužiams skalbti 60 °C temperatūroje vieną valandą, pasiekiamą gerų skalbimo rezultatų. Sintetiniams arba maišytiems drabužiams temperatūrą reikia sumažinti iki 40 °C.

Antklodės

Skirta pagalvėms, pūkušalo dviguboms arba vienguboms antklodėms (iki 2 kg), pagalvėms arba pūkinėms striukėms. Antklodės reikia dėti į būgną, užlenkus jų kraštus raštu į vidų, užimant ne daugiau nei 3/4 viso būgno tūrio. Siekiant geriausių rezultatų patariama naudoti skystą skalbiklį, pilamą į skalbiklio stalčiuką.

Vilna – Wool Care

Šios mašinos vilnos skalbimo ciklą patvirtino bendrovė The Woolmark Company kaip tinkamą skalbti vilnoniams gaminiams, jeigu skalbiama pagal drabužio etiketėje nurodytas ir šios skalbimo mašinos gamintojo pateikiamas instrukcijas. Woolmark simbolis daugelyje šalių yra sertifikavimo ženklas. (M2237)



20 °C

Nedaug išteptiems medvilniniams drabužiams skalbti 20 °C temperatūroje.

Skalvimas + grežimas

Skirta skalbiniams išskalauti ir išgrežti.

Grežimas + išleidimas

Skirta grežti ir išleisti vandeniui.

EKRANAS

Ekranas naudingas programuojant mašiną ir pateikia daug informacijos.

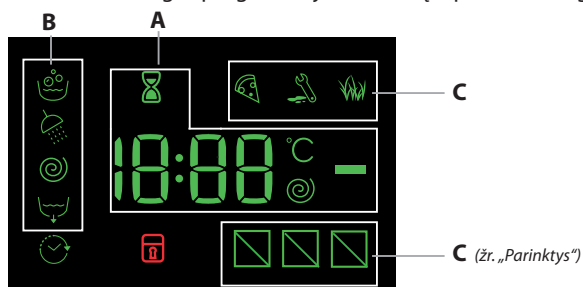

Galimų skalbimo ciklų trukmė ir likęs vykstančio ciklo laikas rodomi **A** dalyje; jei nustatyta atidėto paleidimo parinktis, bus rodomas atgalinis skaičiavimas iki pasirinkto ciklo pradžios.

Paspaulę atitinkamą mygtuką galite peržiūrėti per nustatyto skalbimo ciklą pasiektas maksimalias grežimo greičio ir temperatūros reikšmes arba naujas nustatytas reikšmes, jei jos suderinamos su nustatytu skalbimo ciklu.

Mašinai apdorojant duomenis pagal pasirinktą ciklą, mirksį smėlio laikrodžiai. Po daugiausiai 10 minučių piktograma lieka degti nuolat ir rodomas galutinis likęs laikas. Tada „smėlio laikrodžio“ piktograma išsijungs praėjus maždaug 1 minutei po galutinio likusio laiko parodymo. **B** dalyje rodomi pasirinktos programos skalbimo etapai arba dabartinis veikiančios programos skalbimo etapas:

- „Skalvimas“
- „Skalvimas“
- „Grežimas“
- „Vandens išleidimas“

Kai šviečia simbolis, tai reiškia, jog nustatyta ekrane rodoma „Atidėto paleidimo“ reikšmė.

Skyriuje **C** yra trys dalys, atitinkančios skalbimo parinktis.

UŽRAKINTŲ DURELIŲ INDIKATORIUS

Kai ji dega, simbolis reiškia, kad durelės užblokuotos. Norėdami išvengti pažeidimų, prieš atidarydami dureles palaukite, kol simbolis užges. Norėdami atidaryti dureles, kai vyksta skalbimo ciklas, paspauskite START/PAUSE mygtuką ; jei simbolis išjungtas, dureles galima atidaryti.

NAUDOJANT PIRMĄ KARTĄ

Sumontavę prietaisą ir prieš naudodami pirmą kartą, atlikite skalbimo ciklą su skalbikliu be skalbinių, nustatydami „Automatinio valymo“ ciklą.

KASDIENIS NAUDOJIMAS

Paruoškite skalbinius, vadovaudamiesi pasiūlymais, pateiktais skyriuje „PATARIMAI IR PASIŪLYMAI“.

Greitas programavimas

- Paspauskite ON/OFF mygtuką ; START/PAUSE indikacinė lemputė lėtai mirksės žaliai.

- Atidarykite dureles. Įdėkite skalbinius, neviršydami ciklų lentelėje nurodyto didžiausio apkrovos kiekio.

- Atidarykite skalbiklio dozatoriaus stalčiuką ir įpilkite skalbiklio į susijusius skyrius, kaip aprašyta skyriuje SKALBIKLIO DOZATORIAUS STALČIUKAS.

- Uždarykite dureles.

CIKLO ĮJUNGIMAS

Paspauskite PUSH & GO mygtuką.

Skalbyklė užrakins dureles (išsijungs simbolis) ir būgnas pradės suktyti.

Ruošiantis kiekvienam skalbimo ciklui durelės bus atrakinamos (išsijungs simbolis) ir vėl užrakinama (išsijungs simbolis).

Pasigirstantis spragtelėjimas yra durelių užrakimo mechanizmo dalis. Užrakinus dureles į būgną pradės tekėti vanduo ir prasidės skalbimo ciklas.

Įprastas programavimas

- Paspauskite ON/OFF mygtuką ; START/PAUSE indikacinė lemputė lėtai mirksės žaliai.

- Atidarykite dureles. Įdėkite skalbinius, neviršydami programų lentelėje nurodyto didžiausio apkrovos kiekio.

- Atidarykite skalbiklio dozatoriaus stalčiuką ir įpilkite skalbiklio į susijusius skyrius, kaip aprašyta skyriuje SKALBIKLIO DOZATORIAUS STALČIUKAS.

- Uždarykite dureles.

- SKALBIMO CIKLO pasirinkimo rankena pasirinkite norimą skalbimo ciklą – jis bus susietas su konkrečia temperatūra ir grežimo greičiu, kuriuos galima keisti. Ciklo trukmė bus rodoma ekrane.

Keiskite temperatūrą ir (arba) grežimo greitį: skalbyklė automatiškai rodyt maksimalias temperatūros ir grežimo greičio reikšmes, nustatytas pasirinktam ciklui, arba paskutinį kartą naudotus nustatymus, jei jie suderinami su pasirinktu ciklu. Spaudžiant mygtuką palaipsniui mažinama temperatūra iki šalto skalbimo nustatymo IŠJUNGTA. Spaudžiant mygtuką palaipsniui mažinamas grežimo greitis, kol jis visiškai išjungiamas (nustatymas IŠJUNGTA). Paspaulus šiuos mygtukus dar kartą, atkuriamos maksimalios reikšmės.

- Pasirinkite norimas parinktis.

- Pasirinkite norimas parinktis.

CIKLO ĮJUNGIMAS

Paspauskite START/PAUSE mygtuką.

Skalbyklė užrakins dureles (išsijungs simbolis) ir būgnas pradės suktyti.

Ruošiantis kiekvienam skalbimo ciklui durelės bus atrakinamos (išsijungs simbolis) ir vėl užrakinama (išsijungs simbolis).

Pasigirstantis spragtelėjimas yra durelių užrakimo mechanizmo dalis. Užrakinus dureles į būgną pradės tekėti vanduo ir prasidės skalbimo ciklas.

PROGRAMOS SULAIKYMAS

Norėdami sulaikyti skalbimo programą, paspauskite mygtuką START/PAUSE dar kartą; indikacinė lemputė ims mirksėti geltonai. Jei simbolis nešviečia, dureles galima atidaryti. Norėdami tęsti ciklą nuo pristabdyto vietos, dar kartą paspauskite START/PAUSE mygtuką .

DURELIŲ ATIDARYMAS ESANT REIKALUI

Prasidėjus programai, simbolis išsijungia ir praneša, kad durelių atidaryti negalima. Durelės lieka užrakintos, kol tęsiasi skalbimo programa. Jei norite atidaryti dureles ciklui vykstant, pvz., norėdami įdėti arba išimti drabužius, nuspauskite START/PAUSE mygtuką , kad ciklas būtų pristabdytas; indikacinė lemputė mirksės geltonai. Jei simbolis nešviečia, dureles galima atidaryti. Paspauskite mygtuką START/PAUSE dar kartą, kad programa būtų tęsiama.



VYKSTANČIOS SKALBIMO PROGRAMOS PAKĖITIMAS

Norėdami pakeisti skalbimo programą jai vykstant, sulaikykite skalbimo mašiną mygtuku START/PAUSE (atitinkama indikacinė lemputė ims mirksėti geltonai), tada pasirinkite norimą programą ir dar kartą paspaus-

kite mygtuką START/PAUSE .

! Norėdami atšaukti jau veikiančią programą, paspauskite ir laikykite mygtuką IŠJUNGIMAS / IŠJUNGIMAS . Programa bus sustabdyta ir mašina išsijungs.

PROGRAMOS PABAIGA



Tai nurodys žodis END ekrane; išsijungus  simboliui galėsite atidaryti dureles. Atidarykite dureles ir išjunkite skalbyklę. Jei nepaspausite IJUNGIMO / IŠJUNGIMO mygtuko , skalbimo mašina automatiškai išsijungs maždaug po 10 minučių. Užsukite vandens čiaupą, atidarykite dureles ir ištuštinkite skalbimo mašiną. Palikite dureles praviras, kad būgnas išdžiūtų.

PARINKTYS

- Jei pasirinkta parinktis nėra suderinama su nustatyta skalbimo programa, mirksės indikatorius lemputė ir parinktis neįsijungs.
- Jei pasirinkta parinktis nėra suderinama su kita anksčiau pasirinkta parinktimi, indikatorius lemputė mirksės, skambės garsinis signalas (3 pyptelėjimai) ir bus įjungta tik paskutinė parinktis, įsijungs indikatorinė lemputė, atitinkanti įjungtą parinktį.

Dėmių Pašalinimas

Ši parinktis leidžia pasirinkti išpurvinimo tipą, norint optimaliai pritaikyti ciklą dėmėms šalinti. Galima pasirinkti šiuos išpurvinimo tipus:

-  **maistas:** pavyzdžiui, maisto ir gerimų dėmės.
-  **darbinis:** pavyzdžiui, tepalo ir rąsalo dėmės.
-  **laukas:** pavyzdžiui, purvo ir žolės dėmės.

! Skalbimo ciklo trukmė skiriasi priklausomai nuo pasirinkto išpurvinimo tipo.

Greitas

Paspausdus šį mygtuką pirmą kartą, užsidega 45 min. piktograma, antrą kartą – 60 min. piktograma, o trečią – 20 min. piktograma.

Atidėtas Paleidimas

Norėdami nustatyti atidėtą pasirinktos programos paleidimą, kelis kartus paspauskite atitinkamą mygtuką, kol pamatysite pageidaujamą atidėjimo laiką. Kai ši parinktis įjungta, ekrane šviečia simbolis . Norėdami pašalinti atidėto paleidimo nustatymą, paspauskite mygtuką, kol ekrane pasirodys žodis IŠJUNGTA.

Temperatūra

Kiekviena programa turi iš anksto nustatytą temperatūrą. Norėdami pakeisti temperatūrą, paspauskite mygtuką . Ekrane pasirodys reikšmė.





Grežimas

Kiekviena programa turi iš anksto nustatytą grežimo greitį. Norėdami pakeisti grežimo greitį, paspauskite mygtuką . Ekrane pasirodys reikšmė.

PUSH & GO





Norint įjungti PUSH & GO ciklą, paspauskite ir 2 sekundes palaikykite atitinkamą mygtuką. Užsidegusi indikatorinė lemputė rodo, kad ciklas prasidėjo. Šis skalbimo ciklas puikiai tinka sintetinėms medžiagoms, nes skalbia 30 °C temperatūroje, o didžiausias grežimo greitis yra 1200 suk./min. Didžiausia apkrova – 3,5 kg (ciklo trukmė – 59 min.). Paskutiniame ciklo etape skalbiniai bus apdorojami garais. Jie suminkština audinį, tad lyginti tampa lengviau ir greičiau.

Kaip tai veikia?

1. Įdėkite skalbinius (medvilninius ir (arba) sintetinius drabužius) ir uždarykite dureles.
2. Įpilkite skalbiklio ir priedų.
3. Paleiskite ciklą paspaudę ir 2 sekundes laikydami mygtuką PUSH & GO. Susijusi indikatorinė lemputė užsidegs žaliai ir durelės užsirakins (užsidegs  simbolis).
4. Skalbimo ciklo paleidimas PUSH & GO mygtuku įjungia automatinį nekeičiamą ciklą, rekomenduojamą medvilninėms ir sintetinėms medžiagoms. Šis ciklas neleidžia nustatyti jokių papildomų parinkčių. Norėdami atidaryti dureles veikiant automatiniame ciklui, paspauskite START/PAUSE  mygtuką, jei užrakintų durelių simbolis  išsijungia, dureles galima atidaryti. Paspauskite START/PAUSE  mygtuką dar kartą, norėdami tęsti ciklą nuo pristabdymo vietos.

4. Skalbimo ciklo pabaigoje ekrane pasirodys žodis „END“ (pabaiga).

VAIKŲ SAUGOS UZRAKTAS

Norėdami įjungti valdymo skydelio užraktą, paspauskite ir maždaug 2 sekundes palaikykite mygtuką . Užsidegęs  simbolis praneša, kad valdymo skydelis užrakintas. Tai neleidžia netyčia pakeisti skalbimo ciklų (išskyrus ON/OFF  mygtuku), ypač tada, jei namuose yra vaiku. Norėdami išjungti valdymo skydelio užraktą, paspauskite ir maždaug 2 sekundes laikykite  mygtuką.

PATARIMAI IR PASIŪLYMAI

Pagal ką galima surūšiuoti skalbinius

Medžiagos tipas (medvilnė, mišrus pluoštas, sintetika, vilna, rankomis skalbiami drabužiai). Spalva (atskirite spalvotus drabužius nuo baltų, naujus spalvotus drabužius skalbkite atskirai). Apatiniai drabužiai (mažus drabužius, pvz., nailonines kojines, ir drabužius su kabliukais, pvz., liemenėles, įdėkite į medžiaginį maišelį).

Ištuštinkite kišenes

Monetos, žiebtuvėliai ir panašūs daiktai gali pažeisti skalbimo mašiną ir būgną. Patikrinkite visas sagas.

Laikykites dozavimo / priedų naudojimo rekomendacijų

Taip bus optimizuotas skalbimo rezultatas, ant skalbinių neliks dirginančių skalbiklio pertekliaus nuosėdų, taip pat sutaupysite pinigų, nenaudodami per didelio kiekio skalbiklio.

Naudokite žemesnę temperatūrą ir ilgesnę trukmę

Energijos vartojimo požiūriu paprastai efektyviausias yra tos programos, kurios veikia žemesnėje temperatūroje ir ilgesnį laiką.

Atsivėlkite į apkrovos dydį

Kad taupytumėte vandenį ir energiją, į skalbimo mašiną dėkite tiek, kiek nurodyta skalbimo ciklų lentelėje.

Triukšmas ir likusios drėgmės kiekis

Šiems veiksniams įtakos turi sukimosi greitis: kuo didesnis sukimosi greitis sukimosi etape, tuo didesnis triukšmas ir mažesnis likusios drėgmės kiekis.

VALYMAS IR PRIEŽIURA

Prieš atlikdami valymą ir priežiūrą, išjunkite skalbyklę ir atjunkite nuo elektros tinklo. Skalbimo mašinai valyti nenaudokite degių skysčių. Skalbyklę valykite reguliariai (bent 4 kartus per metus).

Vandens ir elektros tiekimo atjungimas

Po kiekvieno skalbimo užsukite vandens čiaupą. Tai sumažins skalbimo mašinoje esančios hidraulinės sistemos dėvėjimąsi ir padės išvengti nuotėkių.



Atjunkite mašiną nuo elektros tinklo, kai valote ir atliekate visus priežiūros darbus.

Skalbimo mašinos valymas

Prietaiso išorinės dalis ir guminius komponentus galima valyti švelnia šluoste, išmirkyta drungname muiluotame vandenyje. Nenaudokite tirpiklių ir abrazyvinių medžiagų.

Skalbimo mašina turi vidinėms dalims skirtą „Automatinio valymo“ ciklą, jį reikia paleisti būgnui esant tuščiam.

Norint optimizuoti šį ciklą, galima naudoti skalbiklį (10 % kiekio, nurodyto lengvai išteptiems drabužiams) arba specialius priedus skalbimo mašinai valyti. Rekomenduojame paleisti valymo programą kas 40 skalbimo programų.

Norėdami paleisti ciklą, vienu metu spauskite mygtukus  ir  maždaug 5 sekundes.

Programa prasidės automatiškai ir veiks maždaug 70 minučių. Norėdami sustabdyti programą, paspauskite mygtuką START/PAUSE .

Skalbiklio dozatoriaus stalčiuuko valymas

Plaukite po tekančiu vandeniu; šią procedūrą reikia kartoti dažnai.

Durelių ir būgno priežiūra

Dureles su stiklu visada palikite praviras, kad išvengtumėte nemalonių kvapų susidarymo.

Siurblio valymas

Skalbimo mašinoje sumontuotas automatiškai išsivalantis siurblys, kuriam priežiūra nereikalinga. Maži daiktai (pvz., monetos arba sagos) kartais įkrenta į apsauginę pirminę kamerą, esančią ties siurblio pagrindu. Įsitinkinkite, kad ciklas baigėsi, ir atjunkite prietaisą nuo elektros tinklo. Norėdami pasiekti pirminę kamerą, atlikite toliau nurodytus veiksmus.

1. Nuimkite mašinos priekyje esantį dengiantį skydelį – pirmiausia paspauskite jo centrą, tada nuimkite stumdami abi puses žemyn.
2. Atlaisvinkite išleidimo siurblio dangtį, pasukdami jį prieš laikrodžio rodyklę: gali ištekėti šiek tiek vandens (taip ir turi būti).
3. Kruopščiai išvalykite vidų.
4. Vėl užsukite dangtį.
5. Vėl uždėkite skydelį; prieš prispausdami skydelį ant prietaiso, įsitinkinkite, kad kabliukai įsistatė į vieta.

Vandens įleidimo žarnų tikrinimas

Vandens įleidimo žarną tikrinkite bent kartą per metus. Jei ji įskilusi arba sulūžusi, ją būtina pakeisti: veikiant skalbimo programai aukštas vandens slėgis gali staiga suskaldyti žarną.

! Niekada nenaudokite jau naudoto žarnų.

APKROVOS BALANSAVIMO SISTEMA

Norint išvengti per didelių virpesių ir tolygiai paskirstyti apkrovą, prieš kiekvieną grėžimo ciklą būgnas nuolat sukasi šiek tiek greičiau nei įprastai, kai skalbiama. Jei po kelių bandymų apkrova nėra tinkamai subalansuota, skalbyklė sukasi sumažintu grėžimo greičiu. Jei apkrova ypač nesubalansuota, skalbimo mašina vietoj grėžimo atlieka paskirstymo procesą. Siekiant geriau paskirstyti ir subalansuoti apkrovą, rekomenduotina vienu metu skalbti didelius ir mažus drabužius.

PRIEDAI

Kreipkitės į mūsų techninės pagalbos tarnybą, jei norite išsiaiškinti, ar šie priedai prieinami šiam skalbimo mašinos modeliui.



Uždėjimo komplektas

Su šiuo priedu galite pritvirtinti būgninę džiovyklę ant viršutinės skalbimo mašinos dalies, norėdami sutaupyti vietos ir palengvinti būgninės džiovyklės pripildymą ir ištuštinimą.

TRANSPORTAVIMAS IR NEŠIMAS



Nekelkite skalbimo mašinos, laikydami už viršutinės dalies.

Atjunkite prietaisą nuo elektros tinklo ir užsukite vandens čiaupą. Patikrinkite, ar durelės ir skalbiklio dalytuvo stalčiuukas sandariai uždaryti. Atjunkite pripildymo žarną nuo vandens čiaupo, tada atjunkite išleidimo žarną. Pašalinkite visą žarnose likusį vandenį ir pritvirtinkite jas, kad transportuojant nebūtų pažeistos. Vėl įstatykite transportavimo varžtus. Atvirkštine tvarka pakartokite transportavimo varžtų nuėmimo procedūrą, aprašytą „Sveikatos ir saugos bei montavimo vadovuose“.

DEMONSTRACINIS REŽIMAS: norėdami išjungti šią funkciją, išjunkite skalbyklę. Tada paspauskite ir palaikykite nuspaudę Start/Pause (START/PAUSE) mygtuką , per 5 sekundes taip pat paspauskite ON/OFF mygtuką  ir abu mygtukus palaikykite 2 sekundes.

LT TRIKČIŲ ŠALINIMAS

Jūsų mašina kartais neveikia. Prieš kreipdamiesi į techninės pagalbos tarnybą, įsitinkite, kad problema nėra lengvai išsprendžiama naudojant šį sąrašą.

Anomalijos	Galimos priežastys / sprendimas
Mašina neįsijungia.	Skalbyklė nėra iki galo prijungta prie elektros lizdo arba kontaktas nėra pakankamas. Kištukinis lizdas neturi maitinimo, perdegė maitinimo šaltinio saugiklis.
Skalbimo ciklas neprasideda.	Skalbyklės-džiovyklės durelės nėra tinkamai uždarytos. Nepaspaustas ON/OFF  mygtukas. Nepaspaustas START/PAUSE  mygtukas. Vandens čiaupas neatsuktas, kad vanduo galėtų tekėti į mašiną. Nustatytas atidėtasis įjungimas.
Mašina neprisipildo vandens (ekrane rodomas užrašas „H2O“).	Užlenkta vandens paėmimo žarna. Vandens įleidimo žarna nėra prijungta prie vandentiekio. Vandens slėgis per mažas. Vandens čiaupas neatsuktas, kad vanduo galėtų tekėti į mašiną. Namui netiekiamas vanduo. Užblokuota įleidimo sklendė. Nepaspaustas START/PAUSE  mygtukas.
Mašina nuolat prisipildo vandeniu ir jį išleidžia, arba skalbimo būgne lieka vandens, arba skalbimo metu mašina užstringa.	Išleidimo žarnos viršutinė dalis yra per žemai – pakelkite ją į 65–100 cm aukštį nuo grindų. Išleidimo žarna netinkamai prijungta prie trapo, tad vanduo teka atgal į mašiną. Išleidimo žarna turi būti aukščiau, nei trapo apačia, kad vanduo netekėtų atgal į žarną. Išleidimo žarnos galas į vamzdį įkištas pernelyg daug. „U“ formos laikiklis turi būti apie 100 mm nuo išleidimo žarnos galo.
Mašina neišleidžia vandens ir negręžia – (mirksi klaidų lemputės).	Užblokuotas siurblio filtras. Išleidimo žarna sulenkta. Naujas įrengimas. Jei prijungiama po plautuve, patikrinkite, ar neuždengta aklė ir atsuktas čiaupas. Užsikūšusi išleidimo žarna arba trapas.
Mašina negręžia.	Patikrinkite, ar Gręžimas nėra išjungtas.
Mašina nešildo arba skalbimo rezultatai prasti.	Patikrinkite, ar neišjungta „Temperatūra“.
Programa trunka pernelyg ilgai.	Programų laikai priklauso nuo vandens slėgio, paimamo vandens temperatūros bei pakrautų audinių balanso. Šie veiksniai atitinkamai didina programų laikus.
Ekране „time to end“ (laikas iki pabaigos) užstringa ilgiau nei 1 minutei arba programos metu apskaičiuotas „laikas iki pabaigos“ keičiasi.	Rodomas laikas yra tik orientacinis – tai nėra tikslus laikas iki pabaigos, jis gali svyruoti.
Veikiant gręžimo ciklui skalbyklė labai vibruoja.	Nesureguliuotos kojelės, todėl mašina juda. Naujas įrengimas. Pastatant mašiną neišimti gabenimui skirti varžtai su plastikiniais tarpikliais, arba polistireno pakuotė. Mašina užstrigo tarp spintelių ir (arba) sienų. Pakrauti audiniai kiek nesubalansuoti, tad mašina sukasi, tačiau lėčiau.
Mašina kelia daug triukšmo.	Gręžimo metu variklis, siurblys ir būgnas visuomet kelia šiek tiek triukšmo.
Iš dozatoriaus teka skystis.	Dozatoriaus stalčiukas užsikūšo dėl skalbimo priemonės pertekliaus, jį reikia išvalyti. Vandens slėgis per didelis, jį reikia prisukti – šiek tiek prisukite vandens tiekimo sklendę ir bandykite dar kartą. Mašina svyra į priekį – galutinėje padėtyje ji turi stovėti lygiai.
Parinkčių ir START/PAUSE  indikacinės lemputės greitai mirksi ir ekrane rodomas klaidos kodas (pvz.: F-01, F-...).	Išjunkite skalbyklę ir atjunkite nuo elektros tinklo, palaukite maždaug 1 minutę, tada vėl ją įjunkite. Jei problema išlieka kreipkitės į techninės pagalbos centrą.
Mašina skleidžia blogą kvapą.	Būtina atlikti techninį praplovimą. Atlikite automatinio valymo ciklą su skalbikliu, be audinių.
Skalbiant vandens lygis yra pernelyg žemas.	Vandens lygis yra tinkamas, jei jis matomas ties durelių apačia.
Per daug putų.	Skalbiklis nėra tinkamas skalbti (jis turi būti pažymėtas skalbti skalbyklėmis arba skalbti rankomis ir skalbyklėmis ar pan.).
Bendroji informacija.	Jūsų skalbyklėje yra jutikliai, stebintys kiekvieno skalbimo ciklo eigą (pvz., vandens lygį, temperatūrą, nesubalansuotą pakrovimą, skalbimo laiką / eigą). Paprastai jūsų skalbyklei sėkmingai užbaigus ciklą nieko blogo neturėtų nutikti!
Neveikia PUSH & GO parinktis.	Įjungus skalbimo mašiną buvo įjungtas kitas valdiklis nei PUSH & GO. Išjunkite mašiną ir paspauskite mygtuką PUSH & GO.



Informaciją apie įmonės politiką, standartinę dokumentaciją, informaciją apie atsarginių dalių užsakymą ir papildomą informaciją galite rasti atlikdami toliau nurodytus veiksmus:

- Apsilankydami mūsų tinklalapyje docs.indesit.eu ir parts-selfservice.indesit.com
- Naudodami QR kodą
- Taip pat galite kreiptis į mūsų garantinės priežiūros tarnybą (telefono numeris nurodytas garantijos lankstinuke). Susisiekę su garantinės priežiūros tarnyba pateikite kodus, esančius jūsų produkto identifikavimo lentelėje.
- Jei naudotojui reikia informacijos apie taisymą ir priežiūrą, jis gali apsilankyti svetainėje www.indesit.com

Informaciją apie modelį galite gauti nuskaityę QR kodą, nurodytą energijos informacijos etiketėje. Etiketėje taip pat nurodomas modelio identifikatorius, pagal kurį galima teikti užklausas registravimo portale <https://eprel.ec.europa.eu>

