

OBRIGADO POR COMPRAR UM PRODUTO INDESIT

Para beneficiar de uma assistência mais completa, registre o seu produto em www.indesit.com/register



Leia as instruções de segurança com atenção antes de usar o aparelho.

Antes de pôr a máquina a funcionar, é obrigatório retirar os parafusos de transporte. Para obter instruções mais detalhadas sobre como os retirar, consulte o Guia de Instalação.

PAINEL DE COMANDOS

1. Tecla ON/OFF
2. Teclas com indicadores luminosos de OPÇÕES
3. Tecla com indicador luminoso START/PAUSE
4. Indicadores luminosos AVANÇO DO CICLO/ INÍCIO POSTERIOR
5. Indicador luminoso PORTA BLOQUEADA
6. Selector CENTRIFUGAÇÃO
7. Selector TEMPERATURA
8. Selector de PROGRAMAS
9. Gaveta dos detergentes



TABELA PROGRAMAS

Carga máxima 7 kg Potência absorvida em off-mode 0.5 W / em left-on mode 8 W							Detergentes e aditivos			Detergente recomendado		Humidade residual % (**)	Consumo energia kWh	Água total	Temperatura de lavagem °C
Programa	Temperatura		Velocidade max. (rotações)	Carga máxima (kg)	Duração (h : m)	Pré-lavagem	Lavagem	Amaciador	Pó	Líquido					
	Definição	Range				1	2	3							
1	Misto Cores 59'	40°C	☼ - 40°C	1000	7	0:59	-	●	○	-	✓	-	-	-	-
2	Algodão 59'	60°C	☼ - 60°C	1000	7	0:59	-	●	○	✓	✓	-	-	-	-
3	Sintéticos 59'	30°C	☼ - 30°C	1000	3	0:59	-	●	○	-	✓	-	-	-	-
4	Algodão 45'	40°C	☼ - 40°C	1200	3.5	0:45	-	●	○	-	✓	-	-	-	-
5	Mistos 30'	30°C	☼ - 30°C	800	3	0:30	-	●	○	-	✓	73	0.20	29	27
6	Rápido 20'	20°C	☼ - 20°C	800	1.5	0:20	-	●	○	-	✓	-	-	-	-
7	Algodão (2)	40°C	☼ - 60°C	1200	7	3:40	-	●	○	✓	✓	50	0.98	75	45
8	Sintéticos (3)	40°C	☼ - 60°C	1200	3	2:55	-	●	○	✓	✓	35	0.86	60	43
9	Lã	40°C	☼ - 40°C	800	1.5	1:15	-	●	○	-	✓	-	-	-	-
10	Eco 40-60 (1)	40 °C	40°C	1151	7	3:25	-	●	○	✓	✓	53	1.00	53	38
				1151	3.5	2:40	-	●	○	✓	✓	53	0.60	42	35
				1151	1.75	2:10	-	●	○	✓	✓	53	0.60	39	36
11	20°C	20°C	☼ - 20°C	1200	7	1:50	-	●	○	-	✓	64	0.16	25	22
12	Branco	60°C	☼ - 90°C	1200	7	2:10	●+90°	●	○	✓	✓	53	2.16	72	55
13	Seda & Delicados	30°C	☼ - 30°C	0	1	0:55	-	●	○	-	✓	-	-	-	-
14	Desporto	40°C	☼ - 40°C	600	3	1:25	-	●	○	-	✓	-	-	-	-
15	Enxag.&Centrif.	-	-	1200	7	0:55	-	-	○	-	-	-	-	-	-
16	Centrif.&Drenagem *	-	-	1200	7	0:10	-	-	-	-	-	-	-	-	-
7	Eco Cotone (4)	60 °C	60 °C	1200	7	3:45	-	●	○	✓	✓	53	0.90	40	-
		40 °C	40 °C	1200	7	3:40	-	●	○	✓	✓	50	0.98	75	-

● Dosagem requerida ○ Dosagem opcional

A duração do ciclo indicada no visor ou no manual é uma estimativa calculada com base nas condições padrão. O tempo efetivo poderá variar a depender de vários fatores, tais como a temperatura e a pressão da água em entrada, a temperatura ambiental, a quantidade de detergente, a quantidade e o tipo de carga, o balanceamento da carga e as opções adicionais selecionadas. Os valores indicados para programas além do Eco 40-60 são apenas indicativos.

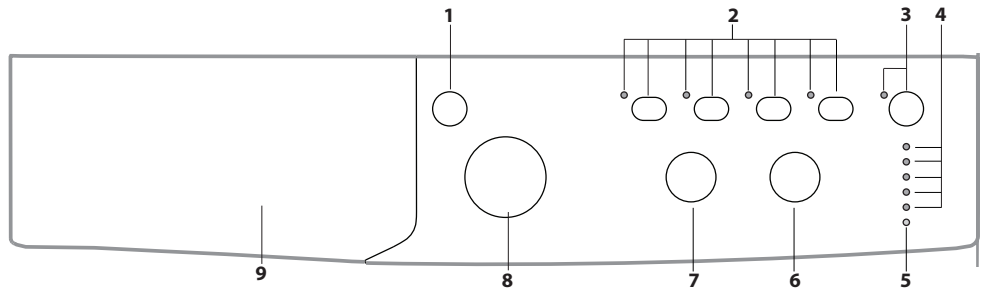
1) Eco 40-60 - Ciclo de lavagem de teste em conformidade com a regulamentação Ecodesign EU 2019/2014. O programa mais eficaz em termos de energia e consumo de água para lavar roupa de algodão com sujidade normal.

Para todos os institutos de teste:

- 2) Programa algodão longo: configurar o programa 7 com uma temperatura de 40 °C.
- 3) Programa sintético longo: configurar o programa 8 com uma temperatura de 40 °C.

4) Eco Algodão - Ciclos de lavagem de teste em conformidade com a regulamentação 1061/2010. Definir o ciclo de lavagem 7 a uma temperatura de 40 °C ou 60 °C para aceder a estes ciclos.

* Ao selecionar o programa 16 e excluindo a centrifugação, a máquina efetuará apenas a descarga.

** Após o final do programa e centrifugação com a velocidade máxima de centrifugação selecionável, na configuração predefinida do programa.

Nota: para o programa Eco 40-60, na TABELA PROGRAMAS é apresentado o valor da centrifugação efetiva máxima.

DESCRIÇÃO DO PRODUTO

1. Plano de trabalho
2. Gaveta dos detergentes
3. Painel de comandos
4. Pega
5. Porta
6. Bomba de descarga (atrás da base)
7. Base (amovível)
8. Pés reguláveis (2)

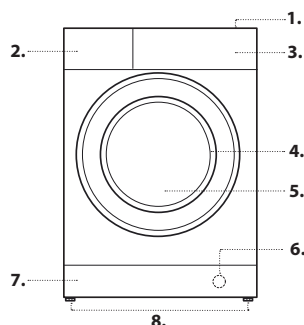

GAVETA DOS DETERGENTES

Gaveta 1: Detergente para pré-lavagem (em pó.)
Gaveta 2: Detergente para lavagem (em pó ou líquido)

O detergente líquido deve ser deitado somente depois da máquina ter arrancado.

Gaveta 3: Aditivos (amaciador, etc.)

O aditivo amaciador não deve ultrapassar a grade.

Nota: No caso de utilização de "detergente em pastilhas", recomendamos que siga sempre as instruções do fabricante.

! Usar detergentes em pó para roupas de algodão brancas e para a pré-lavagem e para lavagens com temperatura superior aos 60°C.

! Seguir as indicações fornecidas pelo produtor na embalagem do detergente.

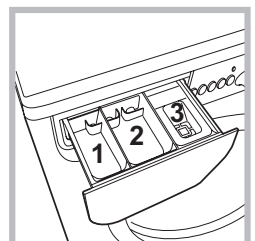

PROGRAMAS

Siga as recomendações indicadas nos símbolos de lavagem da roupa. O valor indicado no símbolo é a temperatura máxima recomendada para lavar a roupa.



Misto Cores 59'

para lavar peças mistas e coloridas em conjunto.

Algodão 59'

ciclo estudado para lavar peças em algodão, principalmente brancos. Pode-se utilizar também com detergente em pó.

Sintéticos 59'

para lavar peças em fibras sintéticas (como poliéster, poliacrílico, viscose, etc.) ou misto de algodão, mediamente sujas.

Algodão 45'

ciclo breve estudado para lavar peças de algodão delicadas.

Mistos 30'

ciclo breve estudado para lavar uma carga mista de algodão e tecidos sintéticos, brancos e coloridos em conjunto.

Rápido 20'

o programa que refresca as suas peças de roupa em apenas 20 minutos.

Algodão

para lavar toalhas de banho, de mesa, roupa interior, etc. em tecido de algodão e linha resistente, mediamente a pouco sujas.

Sintéticos

específico para lavar peças sintéticas. Na presença de sujidade mais resistente, pode-se aumentar a temperatura até 60° e utilizar também detergente em pó.

Lã

com o programa 9 é possível lavar na máquina todas as roupas de lã, mesmo aquelas com a etiqueta "lavar somente à mão". Para obter os melhores resultados, use um detergente específico e não supere 1,5 kg de peso.

Eco 40-60

Para lavar peças de algodão com sujidade normal identificadas como laváveis a 40 °C ou 60 °C, juntas no mesmo ciclo. Este é o programa de algodão padrão e o mais eficiente em termos de consumo de água e energia.

20°C

para a lavagem de peças pouco sujas, a uma temperatura de 20 °C.

Branços

brancos resistentes muito sujos.

Seda & Delicados

utilize o programa específico para lavar todas as roupas de seda e delicados. Aconselha-se o uso de um detergente específico para tecidos delicados.

Desporto

este ciclo é adequado para lavar todas as peças de roupa desportivas em conjunto, incluindo a toalha de banho, respeitando as fibras (seguir as indicações presentes nas etiquetas das peças).

Enxag.&Centrif.

concebido para enxaguar e centrifugar.

Centrif.&Drenagem

concebido para centrifugar e descarregar a água.

Eco Algodão

Para a lavagem de peças de algodão com sujidade normal. A 40 °C e 60 °C.

INDICADORES LUMINOSOS

Os indicadores luminosos fornecem informações importantes. Vejamos o que significam:

Início posterior

Se tiver sido activada a opção "Início posterior" depois de ter iniciado o programa, começará a lampear o indicador luminoso relativo ao atraso seleccionado.

3h

6h

9h

12h

Com o passar do tempo será mostrado a atraso restante, mediante o respectivo indicador luminoso aceso intermitente:

3h

6h

9h

12h

Depois de ter passado o tempo de atraso seleccionado, começará o programa estabelecido.

Indicadores luminosos fase em curso

Uma vez seleccionado e iniciado o ciclo de lavagem desejado, os indicadores luminosos se acenderão progressivamente para indicar o estado de avanço:

Lavagem

Enxaguamento

Centrifugação

Descarga

Final da Lavagem

INDICADOR LUMINOSO PORTA BLOQUEADA

O indicador luminoso aceso indica que a porta está trancada para impedir a aberturas; para abrir a porta é necessário que o indicador luminoso se apague. Para abrir a porta durante a realização de um ciclo, carregar no botão START/PAUSE >||; se o indicador luminoso estiver apagado será possível abrir a porta.

PRIMEIRA UTILIZAÇÃO

Depois da instalação, antes de usar, efetue um ciclo de lavagem com detergente mas sem roupa, definindo o programa "2".

USO QUOTIDIANO

Prepare a roupa seguindo as recomendações da secção "CONSELHOS E SUGESTÕES".

- Ligue a máquina de lavar roupa, pressionando a tecla ON/OFF . Todos os indicadores luminosos se acenderão por alguns segundos, em seguida ficarão acesos os indicadores relativos às configurações do programa seleccionado e o indicador luminoso START/PAUSE >|| ficará intermitente.

- Abra a porta. Coloque a roupa dentro da máquina prestando atenção para não superar a carga máxima indicada na Tabela de Programas.

- Extraia a gaveta e deite o detergente nos recipientes específicos como explicado na secção "GAVETA DOS DETERGENTES".

- Feche a porta.

- Selecione mediante o seletor de PROGRAMAS o programa que desejar.

- Configure a temperatura pretendida.

- Configure a centrifugação pretendida.

- Selecione as opções desejadas.

- Pressione a tecla START/PAUSE >|| para iniciar o programa de lavagem, o indicador luminoso relativo irá acender-se a verde fixo e a porta ficará bloqueada (indicador aceso).

COLOCAR UM PROGRAMA EM PAUSA

Para colocar em pausa a lavagem, pressione a tecla START/PAUSE >||; o indicador ficará intermitente na cor âmbar. Se o indicador não estiver iluminado, será possível abrir a porta. Para reiniciar a lavagem a partir do ponto em que foi interrompida, pressione novamente a tecla START/PAUSE >||.

ABRIR A PORTA, SE NECESSÁRIO

Após o início de um programa, o indicador acende-se para indicar que a porta não pode ser aberta. Enquanto estiver em execução um ciclo de lavagem, a porta permanecerá bloqueada. Para abrir a porta enquanto está a decorrer um programa, por exemplo, para adicionar ou remover peças de roupa, pressione a tecla START/PAUSE >|| para colocar o programa em pausa; o indicador ficará intermitente na cor âmbar. Se o indicador não estiver iluminado, será possível abrir a porta. Pressione novamente a tecla START/PAUSE >|| para continuar o programa.

ALTERAR UM PROGRAMA DE LAVAGEM DURANTE A SUA EXECUÇÃO

Para modificar um programa durante a realização de um ciclo, coloque a máquina de lavar roupa em pausa pressionando a tecla START/PAUSE >|| (o indicador luminoso ficará intermitente na cor âmbar); selecione então o ciclo desejado e pressione novamente a tecla START/PAUSE >||.

! Se desejar anular um ciclo já iniciado, pressione por alguns segundos a tecla ON/OFF . O ciclo será interrompido e a máquina irá desligar-se.

FIM DO PROGRAMA

É indicado pela escrita "END", quando o indicador se apagar será possível abrir a porta. Em seguida, abra a porta, retire a roupa e desligue a máquina. Se não premir o botão ON/OFF , a máquina de lavar roupa desliga-se automaticamente após cerca de 10 minutos. Feche a torneira da água e esvazie a máquina de lavar. Deixe a porta entreaberta permitindo que o tambor seque.

OPÇÕES

- Se a opção seleccionada não for compatível com o programa definido, o indicador luminoso se acenderá intermitente e a função não será activada.

- Se a opção seleccionada não for compatível com uma outra programada anteriormente, o indicador luminoso relativo à primeira função seleccionada irá piscar e será activada somente a segunda, o indicador luminoso da função activada acender-se-á.

Extra Wash

Para peças muito sujas, ativar a opção Extra Wash , caso seja compatível. Pressionando esta opção, o ciclo readapta automaticamente todos os parâmetros de lavagem, passando a um ciclo de maior duração. A opção deixa sempre inalterada a temperatura, enquanto a centrifugação é automaticamente configurada nos níveis máximos. O utilizador pode configurar a centrifugação para o valor pretendido.

Enxaguamento Extra

Seleccionando esta opção aumenta-se a eficácia da enxaguamento, e garante-se a máxima remoção do detergente. É útil para quem tem a pele particularmente sensível.

Energy Saver

A opção Energy Saver  contribui com a economia energética não aquecendo a água utilizada para lavar a roupa - uma vantagem tanto para o ambiente, quanto para a factura da energia eléctrica. Com efeito, a acção reforçada e o consumo óptimo da água garantem excelentes resultados na mesma duração média de um ciclo padrão.

Para obter os melhores resultados de lavagem, aconselha-se o uso de detergente líquido.

Início Posterior

Para programar o início retardado do programa escolhido, pressione a tecla relativa até alcançar o tempo de atraso desejado (3h-6h-9h-12h). Ao pressionar a tecla pela quinta vez, desativará a opção. Depois de ter pressionado a tecla START/PAUSE , será possível mudar o valor do atraso somente para diminuí-lo até iniciar o programa configurado.

Temperatura

Gire o selector da TEMPERATURA para seleccionar a temperatura de lavagem (veja a Tabela dos programas). A temperatura pode ser diminuída até a lavagem a frio .

A máquina impedirá automaticamente a configuração de uma temperatura superior à máxima prevista para cada um dos programas.

Centrifugação

Gire o selector da CENTRIFUGAÇÃO para seleccionar a velocidade de centrifugação do programa seleccionado. A velocidade de centrifugação pode ser diminuída, ou excluída se seleccionar o símbolo .

A máquina impedirá automaticamente a realização de uma centrifugação superior à máxima de cada um dos programas.

CONSELHOS E SUGESTÕES

Divida a roupa conforme:

O tipo de tecido (algodão, fibras mistas, sintéticos, lã, peças para lavar à mão). A cor (separe as peças coloridas das brancas, lave peças coloridas novas à parte). Delicados (peças pequenas - como meias de nylon - peças com colchetes - como soutiens - insira-as num saco de tecido).

Esvazie os bolsos

Objetos como moedas ou isqueiros podem danificar a máquina de lavar roupa e o tambor. Verifique os botões.

Seguir a recomendação de dosagem / aditivos

Otimiza o resultado da limpeza, evita irritações devido ao excesso de detergente na roupa e poupa dinheiro ao evitar o desperdício de detergente.

Utilizar temperaturas mais baixas e duração maior

Os programas mais eficientes em termos de consumo de energia são geralmente os de temperaturas mais baixas e maior duração.

Atenção ao tamanho das cargas

Carregue a máquina de lavar até à capacidade indicada na "TABELA PROGRAMAS" para poupar água e energia.

Ruído e conteúdo de humidade residual

São influenciados pela velocidade de centrifugação: quanto maior a velocidade de centrifugação na fase de centrifugação, maior o ruído e menor o conteúdo de humidade residual.

MANUTENÇÃO E CUIDADOS

Para qualquer operação de limpeza e manutenção, desligue a máquina e retire a ficha da tomada. Não utilize líquidos inflamáveis para limpar a máquina de lavar. Limpe e efetue a manutenção da sua máquina de lavar periodicamente (pelo menos 4 vezes por ano).

Desligue a água e a corrente eléctrica

Feche a torneira da água após cada lavagem. Desta forma diminuiu o desgaste do sistema hidráulico da máquina de lavar roupa e elimina o risco de vazamento.

Retire a ficha da tomada eléctrica quando for limpar a máquina de lavar roupa e durante os trabalhos de manutenção.

Limpar a máquina de lavar

A parte externa e as peças em borracha podem ser limpas com um pano molhado com água morna e sabão. Não utilize solventes nem abrasivos.

Limpar a gaveta dos detergentes

Lave-a com água corrente; esta limpeza deve ser efetuada frequentemente.

Cuidados com a porta de vidro e o tambor

Deixe a porta sempre entreaberta para evitar que se formem odores desagradáveis.

Limpar a bomba

Esta máquina de lavar roupa está equipada com uma bomba com limpeza automática que não precisa de operações de manutenção. No entanto, pode acontecer que pequenos objetos (moedas, botões) caiam na pré-câmara que protege a bomba, situada na parte inferior da mesma. ! Certifique-se que o ciclo de lavagem tenha terminado e tire a ficha da tomada.

Para obter acesso à pré-câmara:

1. remova o painel de cobertura no lado anterior da máquina empurrando para o centro, em seguida empurre para baixo de ambos os lados e remova-o;
2. desenrosque a tampa da bomba de descarga rodando-a em sentido anti-horário: é normal que saia um pouco de água;
3. limpe o interior com cuidado;
4. volte a enroscar a tampa;
5. monte novamente o painel; certifique-se, antes de empurrá-lo na máquina, que os ganchos foram colocados nas respetivas ranhuras.

Verificar o tubo de alimentação de água

Verifique o tubo de alimentação da água pelo menos uma vez por ano. Se apresentar rachaduras ou fendas, será necessário substituí-lo: durante as lavagens as fortes pressões podem provocar repentinas quebras.

! Nunca utilize tubos já usados.

SISTEMA DE BALANCEAMENTO DA CARGA

Antes de cada centrifugação, para evitar vibrações excessivas e para distribuir a carga em modo uniforme, o tambor efectua algumas rotações a uma velocidade levemente superior àquela de lavagem. Se no fim de repetidas tentativas a carga ainda não estiver correctamente balanceada, a máquina efectuará a centrifugação com uma velocidade inferior àquela prevista. No caso de um excessivo desequilíbrio, a máquina de lavar roupa efectuará a distribuição ao invés da centrifugação. Para favorecer uma melhor distribuição da carga e o seu correcto balanceamento, aconselha-se misturar peças grandes com peças pequenas.

ACESSÓRIOS

Contacte o nosso Serviço de Assistência para verificar se os seguintes acessórios estão disponíveis para este modelo de máquina de lavar roupa.

Kit de sobreposição

Com este acessório, pode fixar a máquina de secar na parte superior da sua máquina de lavar para poupar espaço e para facilitar a colocação e retirada de roupa da máquina de secar.

TRANSPORTE E MOVIMENTAÇÃO

Não levante a máquina de lavar segurando-a pela parte de cima.

Desligue a ficha da tomada e feche a torneira da água. Verifique se a porta e a gaveta dos detergentes estão bem fechadas. Desligue o tubo de alimentação da torneira da água e desconecte o tubo de descarga. Remova toda a água residual dos tubos e fixe-os de forma que não possam ser danificados durante o transporte. Volte a aplicar os parafusos de fixação para transporte. Siga pela ordem inversa o procedimento para remoção dos parafusos de fixação de transporte descrito nas "Instruções para a instalação".

ANOMALIAS E SOLUÇÕES

Pode acontecer que a máquina de lavar roupa não funcione. Antes de telefonar para a Serviço Pós-Venda, verifique se não se trata de um problema fácil de resolver com ajuda da seguinte lista.

Anomalias	Possíveis causas / Solução
A máquina de lavar roupa não liga.	<p>A ficha não está colocada na tomada elétrica, ou não é suficiente para haver contacto.</p> <p>Em casa não há corrente.</p>
O ciclo de lavagem não inicia.	<p>A porta de vidro não está bem fechada.</p> <p>A tecla ON/OFF  não foi pressionada.</p> <p>A tecla START/PAUSE > não foi pressionada.</p> <p>A torneira da água não está aberta.</p> <p>Foi programado um início retardado.</p>
A máquina de lavar roupa não carrega a água (o indicador luminoso da primeira fase de lavagem pisca rapidamente).	<p>O tubo de alimentação de água não está ligado na torneira.</p> <p>O tubo está dobrado.</p> <p>A torneira da água não está aberta.</p> <p>Está a faltar água em casa.</p> <p>Não há suficiente pressão.</p> <p>A tecla START/PAUSE > não foi pressionada.</p>
A máquina de lavar roupa carrega e descarrega água continuamente.	<p>O tubo de descarga não está instalado entre 65 e 100 cm de altura do chão.</p> <p>A ponta do tubo de descarga está imersa na água.</p> <p>Da descarga na parede não foi sangrado o ar.</p> <p>Se depois destas verificações o problema não for resolvido, feche a torneira da água, desligue a máquina de lavar roupa e contacte o Serviço de Assistência. Se a morada encontrar-se nos últimos andares de um edifício, é possível que aconteçam fenómenos de sifão por causa dos quais a máquina de lavar roupa carrega e descarrega água continuamente. Para eliminar este inconveniente, há a disposição no comércio apropriadas válvulas contra o efeito sifão.</p>
A máquina de lavar roupa não descarrega ou nem realiza centrifugação.	<p>O programa não prevê a descarga: com alguns programas é necessário iniciá-lo manualmente.</p> <p>O tubo de descarga está dobrado.</p> <p>A conduta de descarga está entupida.</p>
A máquina de lavar roupa vibra muito durante a centrifugação.	<p>O tambor, no momento da instalação, não foi desbloqueado corretamente.</p> <p>A máquina não está nivelada.</p> <p>A máquina está apertada entre os móveis e a parede.</p>
A máquina de lavar roupa vaza água.	<p>O tubo de alimentação da água não está bem enroscado.</p> <p>A gaveta dos detergentes está entupida.</p> <p>O tubo de descarga não está bem fixado.</p>
Os indicadores luminosos das “opções” e o indicador luminoso de “START/PAUSE” > piscam e um dos indicadores da “fase em curso” e de “porta bloqueada” ficam acesos fixos.	<p>Desligue a máquina e retire a ficha da tomada, aguarde aproximadamente 1 minuto e volte a ligá-la. Se a anomalia persistir, contacte o Serviço de Assistência.</p>
Está a formar-se demasiada espuma.	<p>O detergente não é específico para máquina de lavar roupa (deve apresentar a escrita “para máquina de lavar”, “à mão e para máquina de lavar” ou similares).</p> <p>A dose foi excessiva.</p>



Pode transferir as instruções de segurança, a ficha do produto e os dados energéticos:

- Visitando o nosso website <http://docs.indesit.eu>
- Utilizando o código QR
- Em alternativa, **contacte o nosso Serviço Pós-Venda** (Consulte o número de telefone no livro de garantia). Ao contactar o nosso Serviço Pós-Venda, indique os códigos fornecidos na placa de identificação do seu produto.
- Para mais informações sobre a reparação e a manutenção, o utilizador deverá visitar o site www.indesit.com

A informação sobre o modelo pode ser obtida utilizando o código QR presente na etiqueta energética. A etiqueta inclui também um identificador do modelo que pode ser usado para consultar o portal do registo em <https://eprel.ec.europa.eu>.

