

DAGLIG INFORMATIONSBOK



TACK FÖR ATT DU KÖPT EN PRODUKT INDESIT

För att få bättre hjälp och service, registrera din produkt på www.indesit.com/register



Du kan ladda ner handböckerna Säkerhetsinstruktioner och Användning och skötsel genom att besöka vår hemsida docs.indesit.eu och följa instruktionerna på baksidan av denna broschyr.

! Innan apparaten används ska man noga läsa igenom guiden **Hälsa och säkerhet**.

BESKRIVNING AV PRODUKTEN

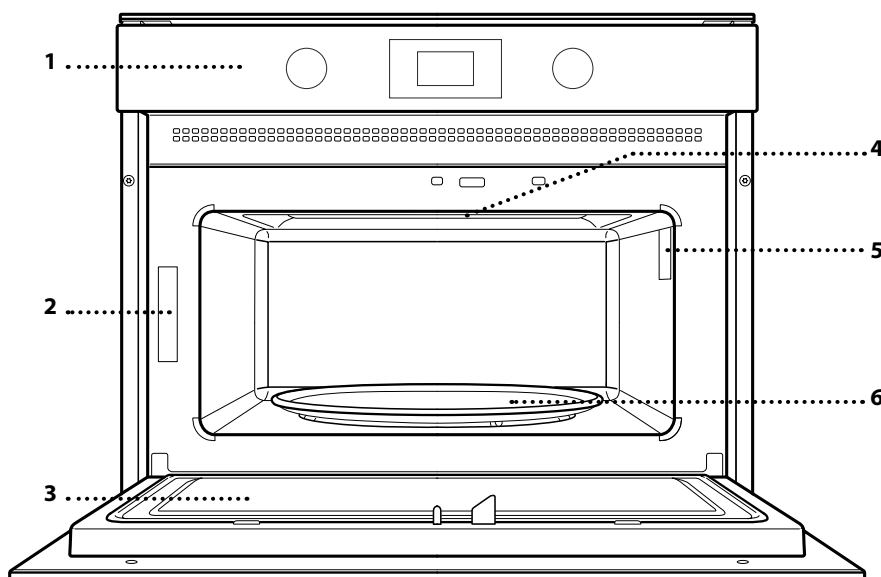

1. Kontrollpanel
2. Identifieringsskylt (ska inte tas bort)
3. Lucka
4. Övre värmeelement/ grillelement
5. Lätt
6. Roterande glasplatta

KONTROLLPANEL

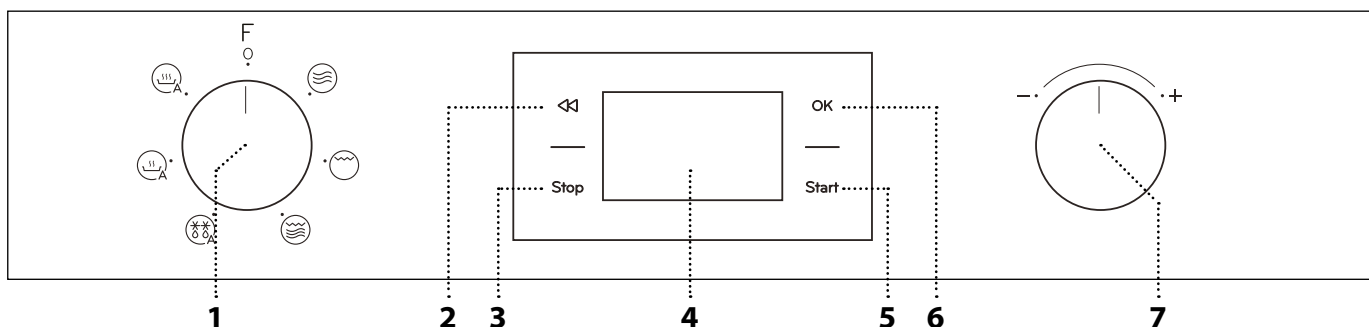

1. VÄLJARKNAPP

För att sätta på ugnen genom att välja en funktion. Vrid till läget 0 för att stänga av ugnen.

2. TILLBAKA

För att gå tillbaka till föregående inställningsmeny.

3. STOPP

För att avbryta en aktiv funktion när som helst. Tryck två gånger för att stoppa funktionen och sätta ugnen i standbyläge.

4. DISPLAY

5. START

För att starta funktioner och bekräfta inställningar. När ugnen är avstängd aktiverar den mikrovågsfunktionen.

6. BEKRÄFTA

För att bekräfta en vald funktion eller ett inställt värde.

7. JUSTERINGSRATT

För att bläddra i menyerna och tillämpa eller ändra inställningarna.

GLASPLATTA

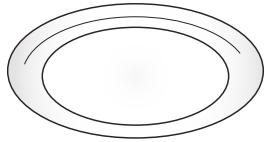

Placerad på dess stöd kan den roterande glasplattan användas med alla tillagningsmetoder. Den roterande glasplattan ska alltid användas som bas för andra behållare eller tillbehör.

RULLSTÖD

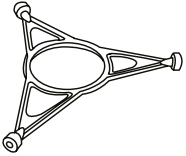

Använd endast stödet till den roterande glasplattan. Ställ inte andra tillbehör på stödet.

GALLER

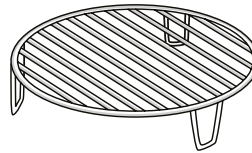

Används för att placera maten närmare grillen, för en perfekt bryning av maten. Ställ gallret på glasplattan.

LOCK (I FÖREKOMMANDE FALL)

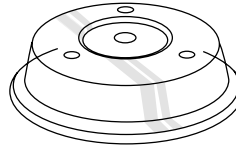

Används för att täcka över behållare vid tillagning och uppvärmning med mikrovågor. Locket reducerar stänk, håller maten fuktig och kan även användas för att skapa två

tillagningsnivåer.

Det kan inte användas till någon av grillfunktionerna.

Antalet och typen av tillbehör kan variera beroende på vilken modell du köpt. Andra tillbehör som inte medföljer kan köpas separat. Vänd dig till vår kundservice.

På marknaden finns det många olika sorters tillbehör. Kontrollera att de är lämpliga för mikrovågsugnar och tål ugnstemperaturer innan du köper dem.

Metallbehållare för mat eller dryck ska aldrig användas vid tillagning i mikrovågsugn.

Se alltid till att livsmedel och tillbehör inte kommer i kontakt med innerväggarna i ugnen.

Kontrollera alltid att glasplattan kan snurra obehindrat innan du startar ugnen. Se till att den roterande glasplattan inte hamnar utanför avsedd plats när du sätter i eller tar ut andra tillbehör.

**MIKROVÅGOR**

För att snabbt laga och värma mat eller dryck.

EFFEKT	REKOMMENDERAS FÖR
1000 W	Snabb uppvärmning av drycker eller andra livsmedel med hög vattenhalt
800 W	Koka grönsaker
650 W	Tillaga kött och fisk
500 W	Tillaga köttsåser eller såser som innehåller ost eller ägg. Slutbereda köttpajer eller ugnsbakad pasta
350 W	Långsam, varsam tillagning. Perfekt för att smälta smör eller choklad
160 W	Upptining av djupfrysta livsmedel eller mjuka upp smör och ost
90 W	Mjuka upp glass

**GRILL**





För att bryna, grilla och gratinera. Vi rekommenderar att du vänder maten under tillagningen. För bästa resultat, förvärm grillen i 3-5 minuter.

Rekommenderade tillbehör: **Bakgaller****GRILL + MIKRO**

För snabbt matlagning och gratinering av rätter där man kombinerar mikrovågs- och grillfunktionen.

Rekommenderade tillbehör: **Bakgaller****AUTO DEFROST ***

För snabb upptining av olika slags mat genom att helt enkelt ange dess vikt. Maten ska placeras direkt på den roterande glasplattan. Vänd maten när ugnen uppmanar dig till det.

KATEGORI	MAT	VIKT
 1*	KÖTT (köttfärs, kotletter, biffar, stekar)	100 g - 2 kg
 2*	KYCKLING (kyckling hel, delar eller filéer)	100 g - 2,5 kg
 3*	FISK (hel, i skivor eller filéer)	100 g - 1,5 kg
 4*	GRÖNSAKER (blandade grönsaker, ärtor, broccoli osv.)	100 g - 1,5 kg
 5*	BRÖD (limpor, bullar, kuvertbröd)	100 g - 1 kg

**AUTO REHEAT ***

För att värma färdiglagad mat som antingen är fryst eller har rumstemperatur. Lägg maten på en mikrovågssäker och värmetålig tallrik eller fat.

KATEGORI	MAT	VIKT
 1	MATTALLRIK	250 g - 500 g
 2*	FRYST MATPORTION	250 g - 500 g
 3*	FRYST LASAGNE	250 g - 500 g
 4	SOPPOR	200 g - 800 g
 5	DRYCKER	100 g - 500 g

**AUTO COOK ***

För snabb tillagning av mat med optimala resultat. Lägg maten på en mikrovågssäker och värmetålig tallrik eller fat.

KATEGORI	MAT	VIKT
 1	BAKAD POTATIS (Vänd när du uppmanas till det)	200 g - 1 kg
 2	FÄRSKA GRÖNSAKER (Skär i bitar av samma storlek och tillsätt 2 till 4 matskedar vatten. Täck med lock)	200 g - 800 g
 3*	FRYSTA GRÖNSAKER (Vänd när du uppmanas till det. Täck med lock)	200 g - 800 g
 4	KONSERVERADE GRÖNSAKER	200 g - 600 g
 5	POP CORN	100 g

* Med de automatiska funktionerna behöver du bara välja matens typ och vikt eller mängden mat för att uppnå bästa möjliga resultat. Ugnen beräknar automatiskt de optimala inställningarna och fortsätter att ändra dem medan tillagningen fortskrider. Vänd eller rör om i maten när du uppmanas till det.

ANVÄNDNING FÖRSTA GÅNGEN

• STÄLLA IN TIDEN

Du kommer att behöva ställa klockan när du slår på ugnen för första gången: På displayen blinkar de två siffrorna för timmen.



Vrid *justeringsratten* för att ställa in rätt timme och tryck på OK för att bekräfta. De två siffrorna för minuterna börjar blinka. Vrid *justeringsratten* för att ställa in rätt timme och tryck på OK för att bekräfta.

Observera: För att ändra tiden vid ett senare tillfälle, tryck på **Stop** och håll den intryckt i minst 3 sekunder när ugnen är avstängd och upprepa stegen ovan. Du kan behöva ställa in klockan igen efter långa strömavbrott.

DAGLIG ANVÄNDNING

1. VÄLJ ÖNSKAD FUNKTION

När ugnen är avstängd visas bara tiden på displayen. Vrid på *inställningsratten* för att välja en av de tillgängliga funktionerna.



2. STÄLLA IN EN FUNKTION

.MANUELLA FUNKTIONER

Efter att ha valt önskad funktion kan du ändra dess inställningar. Displayen visar inställningarna som kan ändras i sekvens.

MIKROVÅGSEFFEKT / TEMPERATUR



När ikonen **W** blinkar på displayen, vrid *justeringsratten* för att justera inställd effekt och tryck sedan på **OK** för att bekräfta och ändra nästa parameter (om möjligt).

På samma sätt, när ikonen **°C** blinkar på displayen, vrid *justeringsratten* för att justera inställd temperatur och tryck sedan på **OK** för att bekräfta och ändra nästa parameter.

Observera: När funktionen har aktiverats kan effekten ändras genom att trycka två gånger på **<K1** för att komma till inställningsmenyn och sedan vrida *justeringsratten* för att ändra inställningen.

TIDSLÄNGD



När ikonen **🕒** blinkar på displayen, vrid *justeringsratten* för att ställa in önskad varaktighet. När den visade tillagningstiden överensstämmer med önskad tid, tryck på **Start** för att bekräfta och starta funktionen.

Observera: Under tillagning kan du justera tillagningstiden genom att vrida *justeringsratten*. Varje gång du trycker på **Start** ökar tillagningstiden med 30 sekunder.

. AUTOMATISKA FUNKTIONER / AUTO DEFROST

KATEGORIER

När du valt en av de automatiska funktionerna behöver du välja en kategori för den mat du ska tillaga.

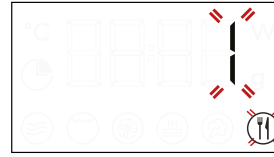

När ikonen **🕒** blinkar på displayen, vrid *justeringsratten* för att välja siffran som överensstämmer med önskad kategori och tryck sedan på **OK** för att bekräfta.

VIKT

För att uppnå bästa resultat kräver de automatiska funktionerna att du matar in matens vikt genom att välja bland standardinställningarna: ugnen räknar då ut den idealiska tiden för tillagning av varje matkategori.



När standardinställningen visas på displayen och ikonen **g** blinkar, vrid *justeringsratten* för att mata in vikten och tryck sedan på **Start** för att bekräfta och starta funktionen.

3. AKTIVERA FUNKTIONEN

När du har angivit alla inställningar som behövs, tryck på **Start** för att aktivera funktionen.

Varje gång knappen **Start** trycks in igen ökar tillagningstiden med ytterligare 30 sekunder (bara för manuella funktioner).

Observera: Du kan trycka två gånger på **Stop** när som helst för att stoppa funktionen som är aktiv för tillfället.

. SNABBSTART

När ugnen är avstängd, kan man trycka på **Start** för att aktivera tillagning med mikrovågsfunktionen inställd på full effekt (1000 W) i 30 sekunder.

. KNAPPLÅS

Den här funktionen aktiveras automatiskt för att förhindra att ugnen slås på av misstag.



Öppna och stäng luckan och tryck sedan på **Start** för att starta funktionen.

4. PAUS

Om du vill pausa en aktiv funktion, t.ex. för att vända eller röra om i maten, räcker det att öppna luckan.

För att starta den igen, stäng luckan och tryck på **Start**.

Tillagningen kan även pausas tillfälligt genom att trycka på **Stop**. För att återuppta tillagningen, stäng luckan och tryck på **Start**.

AUTOMATISK PAUS

(RÖR OM ELLER VÄND MATEN)

Vissa funktioner kommer att pausa för att tillåta att du vänder eller rör om i maten.



När ugnen pausar tillagningen och texten "Turn food" (Vänd maten) eller "Stir Food" (Rör om i maten) visas på displayen ska du öppna luckan för att vända eller röra om i maten. Stäng sedan luckan och tryck på **Start** för att starta tillagningen igen.

Observera: Efter 2 minuter startar funktionen igen automatiskt, även om du inte har vänt eller rört om i maten.

5. TILLAGNINGENS SLUT

En ljudsignal avges och "End" (Klar) visas på displayen för att tala om att tillagningen är klar.



Med vissa funktioner går det att fördröja tillagningen medan de tidigare fastställda inställningarna bibehålls: Vrid justeringsratten för att ställa in en ny tillagningstid och tryck sedan på **Start**.

. TIMER

När ugnen är avstängd kan displayen användas som timer. Timern aktiverar inte någon av tillagningsscyklerna.

För att aktivera funktionen och ställa in önskad tillagningstid, vrid *justeringsratten*.

















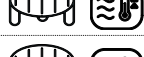

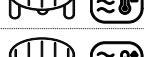



Tryck på **OK** för att aktivera timern. En ljudsignal avges och displayen visar när timern har slutat räkna ner den valda tiden. För att göra ändringar på timern efter att den har aktiverats, vrid *justeringsratten* och tryck sedan på **OK** för att bekräfta.





För att avbryta den eller gå tillbaka till visning av aktuell tid, vrid *justeringsratten* tills 0:00 visas på displayen och tryck på **OK**.

Observera: När timern har aktiverats kan du fortfarande välja en funktion: Timern fortsätter automatiskt att räkna ned den valda tiden utan någon effekt på funktionen. För att gå tillbaka till visning av timern, vänta tills funktionen är klar eller stäng av ugnens funktion genom att trycka på **Stop**.

TILLAGNINGSTABELL

MAT	FUNKTION	EFFEKT (W)	TID (MIN)	TILLBEHÖR
Färdiglagad mat (250 - 500 g)		800	4 - 7	-
Lasagne/pastagrätäng		350 - 500	15 - 25	
Frost lasagne (500 - 700 g)		500 - 800	14 - 20	-
Kött (kotletter, biffar)		500	10 - 15	
Fågel (hel, 800 g - 1.5 kg)		350 - 500	30 - 45 *	
Kyckling, filéer eller bitar		350 - 500	10 - 17	
Stekar (800 g - 1,2 kg)		350 - 500	25 - 40 *	
Korv / Grillspett		-	20 - 40 *	
Fisk (skivor eller filéer)		160 - 350	15 - 20 *	
Hel fisk (800 g - 1,2 kg)		160 - 350	20 - 30 *	
Bakad potatis (600 g - 1 kg)		350 - 500	30 - 50 *	
Ugnsbakade äpplen		160 - 350	15 - 25	

 [www](http://www.docs.indesit.eu) Ladda ner handboken Användning och skötsel från docs.indesit.eu för tabellen över testade recept som har sammanställts för certifikatutfärdare i enlighet med standard IEC 60705.

FUNKTIONER	Mikrovågor 	Grill 	Grill + Mikro 
TILLBEHÖR	Värmetålig platta/behållare som lämpar sig för användning i mikrovågsugn 	Bakgaller 	

RENGÖRING

Se till att apparaten har svalnat innan du utför underhåll eller rengöring.

Använd inte ångtvätt.

Använd inte stålull, slipsvampar eller slipande/frätande rengöringsmedel, eftersom dessa kan skada apparatens ytor.

INRE OCH YTTRE YTOR

- Rengör ytorna med en fuktig trasa av mikrofiber. Om de är mycket smutsiga, tillsätt några droppar pH-neutralt rengöringsmedel. Torka med en torr duk.
- Rengör luckans glas med ett lämpligt flytande rengöringsmedel.
- Med jämna mellanrum, eller vid spill, ta bort den roterande glasplattan och sitt stöd för att rengöra ugnens botten för att ta bort alla matrester.
- Grillen behöver inte rengöras eftersom den intensiva hettan bränner bort all smuts. Använd denna funktion på en regelbunden basis.

TILLBEHÖR

Alla tillbehör kan maskindiskas.

FELSÖKNING

Problem	Möjlig orsak	Åtgärd
Ugnen fungerar inte.	Strömavbrott. Frånkopplad från elnätet.	Kontrollera att ström finns och att ugnen är ansluten till elnätet. Stäng av ugnen och slå på den igen för att se om felet kvarstår.
Ugnen avger ljud, även när den är avstängd.	Kylfläkten är på.	Öppna luckan eller tryck på Stop
Displayen visar bokstaven "F" följt av ett nummer.	Programvarufel.	Kontakta närmaste kundservice och ange numret efter bokstaven "F".

PRODUKTBLAD

 [www](http://www.docs.indesit.eu) Produktbladet med energiförbrukningen för denna apparat kan laddas ner från vår webbplats docs.indesit.eu

HUR DU FÅR TAG PÅ HANDBOKEN ANVÄNDNING OCH SKÖTSEL

>  [www](http://www.docs.indesit.eu) Ladda ner handboken Användning och skötsel från vår webbplats docs.indesit.eu (du kan använda denna QR-kod) och ange produktens handelskod.

> Du kan även kontakta vår kundservice.



KONTAKTA VÅR KUNDSERVICE

Du hittar våra kontaktuppgifter i garantihäftet. När du kontaktar vår kundservice, ange koderna som står på produktens typskylt.

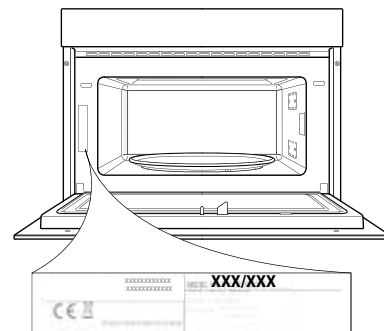

400011085506

Tryckt i Italien

