

!  Този символ ви напомня да прочетете настоящата книжка с инструкции.

BG

BG

Български

EWDD 7145

### Съдържание

#### Монтиране, 62-63

Разопаковане и нивелиране  
Хидравлични и електрически връзки  
Първо пране  
Технически данни

#### Поддръжка и почистване, 64

Спиране на водата и изключване на електрозахранването  
Почистване на пералната машина  
Почистване на чекмеджето за перилните препарати  
Поддръжка на люка и на барабана  
Почистване на помпата  
Проверка на маркуча за студената вода

#### Мерки за безопасност и препоръки, 65

Общи предохранителни мерки  
Рециклиране

#### Описание на пералната машина и пускането на дадена програма, 66-67

Табло за управление  
Светлинни индикатори  
Включване на програма

#### Програми, 68

Таблица с програмите  
Бързи всекидневни цикли

#### Персонализираня, 69

Задаване на температурата  
Задаване на сушенето  
Функции

#### Перилни препарати и дрехи за пране, 70

Чекмедже за перилните препарати  
Подготвяне на прането  
Специфично пране  
Система за измерване на товара

#### Проблеми и мерки за отстраняването им, 71

#### Сервизно обслужване, 72

# Монтиране

BG

! Важно е да съхранявате инструкциите, за да можете да правите допълнителни справки по всяко време. В случай че пералната машина се продаде, преотстъпи или премести, трябва да се погрижите инструкциите винаги да я придружават, за да се предостави информация на новия собственик за работата и съответните предупреждения.

! Прочетете внимателно инструкциите: защото съдържат важна информация за монтажа, използването и безопасността.

## Разопаковане и нивелиране

### Разопаковане

1. Разопакувайте пералната машина.
2. Проверете дали пералната машина не е повредена при транспортирането. Ако е повредена, не я свързвайте, а се обърнете

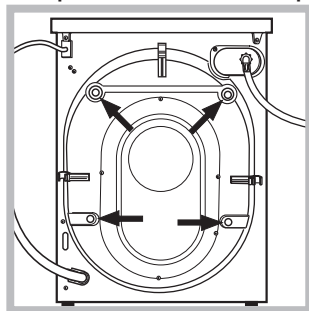

към продавача.  
3. Свалете 4-те винта за предпазване при транспорт и гумичката със съответната втулка, поставени от задната страна (виж показаното на фигурата).

4. Затворете отворите с предоставените пластмасови капачки.
  5. Съхранете всички части: за да се монтират отново при необходимост пералната машина да бъде транспортирана.
- ! Опаковъчният материал не е детска играчка.

### Нивелиране

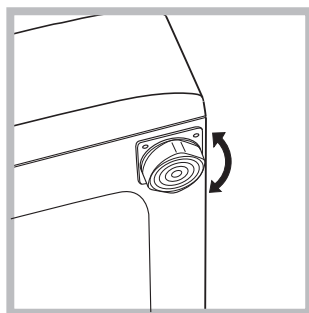

1. Монтирайте пералната машина на равен и твърд под, без да я опирате в стени, мебели и др.
2. Ако подът не е идеално хоризонтален, компенсирате неравностите, като

отвиете или завиете предните крачета (виж фигурата); ъгълът на наклона,

измерен върху работната повърхност, не трябва да надвишава 2°. Точното нивелиране позволява машината да бъде стабилна и да се избягват вибрациите, шумът и преместването ѝ по време на работа. Когато настилката е мокет или килим, регулирайте така крачетата, че под пералната машина да остане достатъчно място за вентилация.

## Хидравлични и електрически връзки

### Свързване на маркуча към водопроводната мрежа

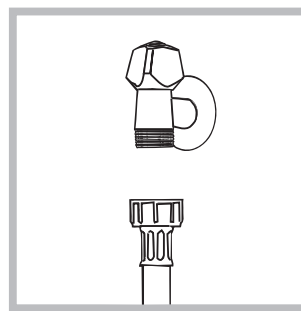

1. Свържете охранващия маркуч, като го завиете към крана за студената вода с накрайник с газова резба 3/4 (виж фигурата). Преди да го свържете, източете водата, докато се избистри.

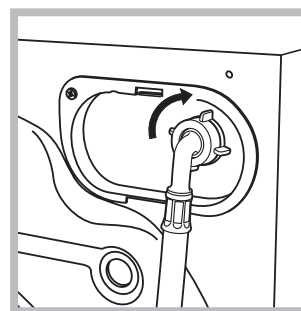

2. Свържете маркуча за студената вода към пералната машина, като го завиете към специалния щуцер, разположен от задната страна, горе вдясно (виж фигурата).

3. Внимавайте маркуча да не се прегъва и притиска.

! Налягането по водопроводната мрежа трябва да бъде в границите, указани в таблицата „Технически данни“ (вж. следващата страница).

! Ако дължината на охранващия маркуч не е достатъчна, се обърнете към специализиран магазин или към оторизиран техник.

! Никога не използвайте вече употребяван маркуч.

! Използвайте тези, което са доставени с пералната машина.

## Свързване на маркуча за мръсната вода

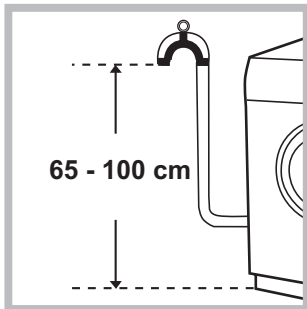

Свържете маркуча за мръсната вода, без да го прегъвате, към канализационната тръба или към тръбата за отвеждане в стената, разположени на височина между 65 и 100 см от пода, или

го подпрете на ръба на мивката или ваната,

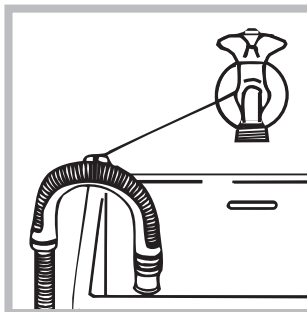

Като алтернатива окачете отходния маркуч за водата в края на мивката или ваната, свързвайки водача (можете да го получите от Вашия сервизен център) към крана (вж. фигура).

Свободният край на маркуча за мръсната вода не трябва да бъде потопен във водата. ! Не се препоръчва използването на удължителни маркучи. Ако е необходимо, удължителят трябва да има същия диаметър като оригиналния и да не надвишава 150 см.

## Свързване към електрическата мрежа

Преди да свържете щепсела в контакта, проверете дали:

- контактът е заземен съгласно действащите стандарти;
- контактът може да поеме максималната мощност на натоварване на машината, указана в таблицата с техническите данни (виж следващата страница);
- захранващото напрежение е в границите на указаното в таблицата с техническите данни (виж следващата страница);
- контактът отговаря на щепсела на пералната машина. В противен случай заменете щепсела или контакта.

! Пералната машина не се монтира на открито, дори под навес, защото е много опасно да се остави на влиянието на атмосферните условия.

! За монтираната перална машина електрическият контакт трябва да бъде лесно достъпен.

! Не използвайте удължители или разклонители.

! Кабелът не трябва да бъде огънат или сплескан.

! Захранващият кабел трябва да се подменя само от оторизирани техници. Внимание! Фирмата отхвърля всякаква отговорност в случаите, в които тези норми не се спазват.

## Първо пране

След инсталиране и преди употреба включете един цикъл на изпиране с перилен препарат, но без дрехи, задавайки програма 11.

Технически данни	
Модел	EWDD 7145
Размери	ширина 59,5 см височина 85 см дълбочина 53,5 см
Вместимост	От 1 до 7 кг за пране От 1 до 5 кг за сушене
Електрическо захранване	Виж табелката с характеристиките, поставена на машината
Захранване с вода	максимално налягане 1 MPa (10 bar) минимално налягане 0,05 MPa (0,5 bar) обем на казана 58 литра
Скорост на центрофугата	до 1400 оборота/минута
Изпитвателни програми съгласно Директива EN 50229	<b>Пране:</b> програма 10; температура 60°; извършена с 7 кг пране. <b>Сушене:</b> изберете програма за сушене „15“ и задайте степен на сушене „III“, за двете зареждания. Първото сушене трябва да се извърши с номинално тегло на прането.
 	Пералната машина съответства на следните Европейски директиви: - EMC 2014/30/EU (за електромагнитна съвместимост) - 2012/19/EU - (WEEE) - LVD 2014/35/EU (за ниско напрежение)

# Поддръжка и почистване

BG

## Спиране на водата и изключване на електрозахранването

- Затваряйте крана за вода след всяко изпиране. По този начин се ограничава износването на хидравличната инсталация на пералната машина и се ограничава опасността от течове.
- Изключвайте щепсела от електрическото захранване, когато почиствате пералната машина и по време на работи по поддръжката.

## Почистване на пералната машина

Външната част и гумените части могат да се почистват с кърпа с хладка вода и сапун. Не използвайте разтворители или абразивни препарати.

## Почистване на чекмеджето за перилните препарати

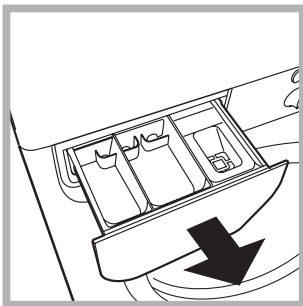

Извадете чекмеджето с повдигане и изтегляне навън (виж *фигурата*). Измийте го под течаща вода. Това почистване трябва да се извършва често.

## Поддръжка на люка и на барабана

- Оставяйте люка винаги открит за избягване образуването на неприятни миризми.

## Почистване на помпата

Пералната машина е окомплектована със самопочистваща се помпа, която няма нужда от поддръжка. Възможно е обаче малки предмети (монети, копчета) да попаднат във филтъра, който предпазва помпата и се намира в долната ѝ част.

! Уверете се, че цикълът на пране е завършил, и изключете щепсела от контакта.

За достъп до филтъра:

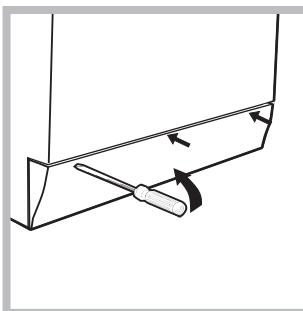

1. свалете панела в предната част на пералната машина с помощта на отвертка (вж. *фигура*);

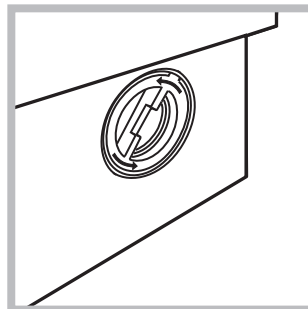

2. отвийте капачката, като я завъртите в посока, обратна на часовниковата стрелка (виж *фигура*): нормално е да изтече малко вода;

3. почистете внимателно отвътре;
4. завийте отново капачката;
5. затворете отново панела, като, преди да го избутате към пералнята, се уверите, че сте поставили правилно закрепващите куки в специалните водачи.

## Проверка на маркуча за студената вода

Проверявайте маркуча за студената вода поне веднъж годишно. Да се замени, ако е напукан и нацепен, защото по време на изпиране голямото налягане може да предизвика внезапно спукване.

! Никога не използвайте вече употребяван маркуч.

! Пералната машина е проектирана и произведена в съответствие с международните норми за безопасност. Предупрежденията тук са продиктувани по причини за безопасност и трябва да се четат внимателно.

## Общи предохранителни мерки

- Този уред е предназначен изключително за домашна употреба.
- Този уред може да бъде използван от деца над 8 години и лица с ограничени физически, сетивни или умствени способности, или с недостатъчен опит и познания, ако те са наблюдавани или инструктирани относно използването на уреда от лице, отговорно за тяхната безопасност и разбират опасностите, свързани с употребата на уреда. Децата не трябва да си играят с уреда. Поддръжката и почистването не трябва да се извършват от деца без надзор.
  - Не сушете неизпрани дрехи.
  - Преди сушене на дрехи, замърсени с готварско олио, ацетон, алкохол, бензин, керосин, препарати за почистване на петна, терпентин, восък и съставки за почистването му, те трябва да бъдат изпрани в топла вода с по-голямо количество перилен препарат.
  - Предмети като експандирана гума (латексова пяна), шапки за баня, текстилни непромокаеми материали, едностранно гумирани артикули и дрехи или възглавници с части от латексова пяна не трябва да се сушат в сушилнята.
  - Използването на омекотители или подобни препарати трябва да се извършва в съответствие с инструкциите на производителя.
  - Краят на цикъла на сушене се изпълнява без нагряване (цикъл на охлаждане), за да се гарантира, че дрехите няма да се повредят.
- **ВНИМАНИЕ:** Никога не спирайте сушилнята преди края на програмата за сушене. В такъв случай бързо извадете всички дрехи и ги прострете, за да се охладят бързо.
- Не докосвайте машината, когато сте боси или с мокри или влажни ръце или крака.
- Изключвайте от контакта, като хващате за щепсела, а не като дърпате кабела.
- Не докосвайте маркуча за мръсната вода, защото може да достигне високи температури.
- Никога не отваряйте люка със сила: защото може да се повреди механизмът за безопасност, който предпазва от случайно отваряне.

- В случай на повреда по никакъв повод не достигайте до вътрешните механизми в опити за ремонт.
- Винаги контролирайте децата да не се доближават до работещата машина.
- Преместването да се извършва внимателно от двама или трима души. Никога от сам човек, защото пералната машина тежи много.
- Преди да заредите машината, проверете дали барабанът е празен.
- По време на сушенето, люка се нагрява.
- Не сушете дрехи които са чистени с запалими разтворители (напр. трихлоретилен).
- Не сушете дрехи, съдържащи гума или други еластомери.
- Проверявайте крана за вода да е винаги отворен при сушене.
- Децата под 3-годишна възраст трябва да бъдат държани далеч от сушилнята, ако не са под постоянен надзор.
- Извадете всички предмети, като запалки и кибрити, от джобовете.

## Рециклиране

- Унищожаване на опаковъчния материал: спазвайте местните норми – по този начин опаковъчният материал може да се рециклира.
- Европейската директива 2012/19/EU - WEEE за отпадъците от електрическо и електронно оборудване предвижда домакинските електроуреди да не се изхвърлят заедно с обичайните твърди градски отпадъци. Извадените от употреба уреди трябва да бъдат събирани отделно с цел да бъде увеличен дялът на подлежащите на повторна употреба и рециклиране материали, от които са направени, както и да бъдат избегнати евентуални вреди за здравето и околната среда. Символът “зачеркнато кошче” е поставен върху всички продукти, за да напомня за задължителното разделно събиране. За допълнителна информация относно правилното изваждане от употреба на домакинските електроуреди, интересуващите се могат да се обърнат към службата за събиране на отпадъци или към дистрибуторите.

# Описание на пералната машина и пускането на дадена програма

## Табло за управление

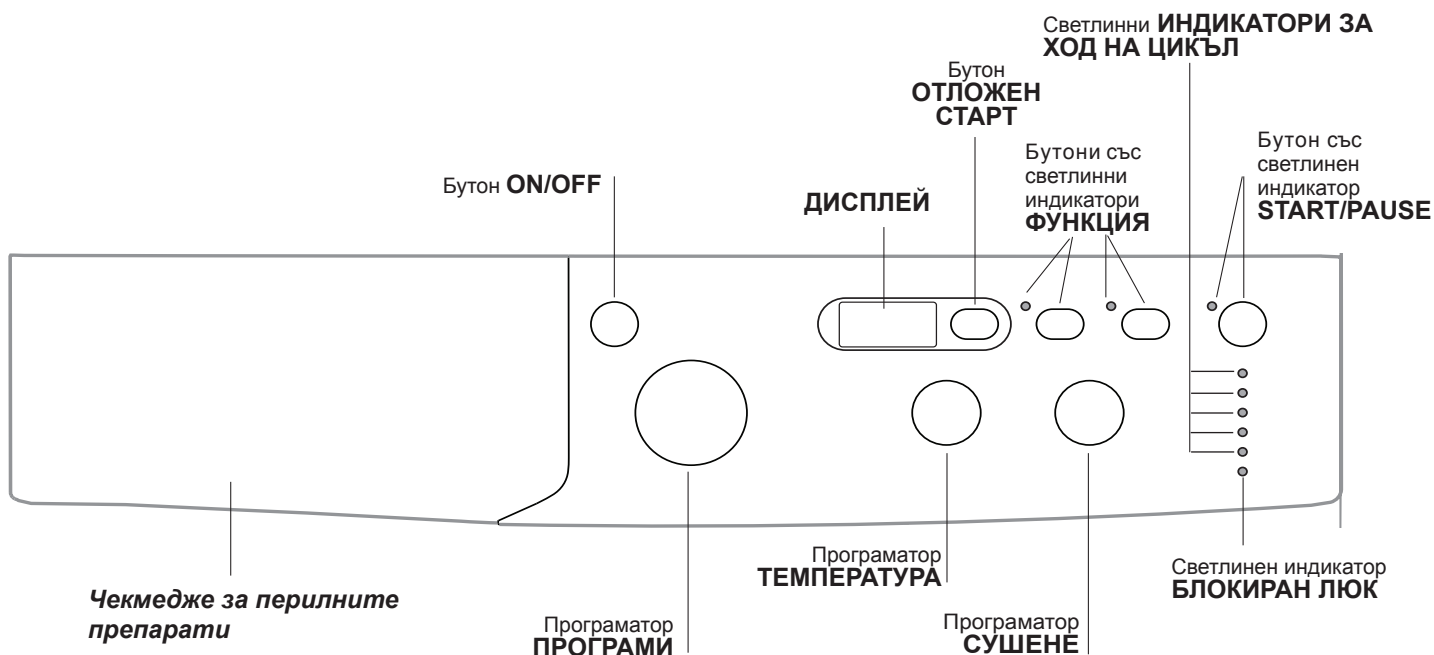

**Чекмедже за перилните препарати:** за дозиране на перилните препарати и добавките (вж. “Перилни препарати и дрехи за пране”).

**Бутон ON/OFF:** за включване и изключване на пералнята.

**Програматор ПРОГРАМИ:** за задаване на програмите. По време на изпълнение на програмата ключът остава неподвижен.

**Бутони със светлинни индикатори ФУНКЦИЯ:** за селектиране на възможните функции. Светлинният индикатор за избраната функция ще продължи да свети.

**Програматор СУШЕНЕ:** за да зададете желаното сушене (вж. “Персонализираня”).

**Програматор ТЕМПЕРАТУРА:** за задаване на температура или пране със студена вода (вж. “Персонализираня”).

**ДИСПЛЕЙ:** за показване продължителността на програмите, а при пуснат в действие цикъл да показва времето, което остава до завършването му; в случай, че е било зададено ОТЛОЖЕН СТАРТ, ще показва времето, оставащо до включване на избраната програма.

**Бутон ОТЛОЖЕН СТАРТ** : натиснете, за да зададете забавен старт за избраната програма – закъснението ще се появи на дисплея.

**Светлинни ИНДИКАТОРИ ЗА ХОД НА ЦИКЪЛ:** за да следвате хода на изпълнение на програмата за пране. Включеният светлинен индикатор показва, че се извършва определена фаза от цикъла.

**Светлинен индикатор БЛОКИРАН ЛЮК:** за да се разбере дали люкът може да се отвори (вж. съседната страница).

**Бутон със светлинен индикатор START/PAUSE:** за стартиране на програмите или временното им прекъсване.

**Забележка:** за задаване на пауза в прането натиснете отново бутона - индикаторът ще мига с оранжева светлина, докато светлинният индикатор, указващ изпълнение на фаза, ще свети непрекъснато. Ако светлинният индикатор БЛОКИРАН ЛЮК  е угаснал, ще може да се отвори вратата на люка (изчакайте около 3 минути).

За продължаване на цикъла пране от мястото, в което е бил прекъснат, натиснете отново този бутон.

### Режим на stand by

В съответствие с новите нормативи за пестене на енергия тази перална машина е снабдена със система за автоматично изключване (stand by), която се задейства след 30 минути в случай, че машината не се използва. Натиснете за кратко бутон ON-OFF. и изчакайте машината да се задейства отново.

*Потребление в режим „Off“: 0,5 W*

*Потребление в режим „On“: 8 W*





## Светлинни индикатори

Следящите светлинни индикатори дават важна информация.

Ето какво казват:

### Светлинни индикатори за текущите фази

След като е избран и стартиран желаният цикъл на пране, светлинните индикатори ще светват един след друг, за да указват хода на цикъла:

Пране	
Изплакване	
Центрофуга/ Източване на водата	
Сушене	
Край на прането	

**Бележка:** при завършване на цикълът сушене, програматорът СУШЕНЕ трябва да се постави на позиция "0".

## Бутони за функция и съответни светлинни индикатори

При избор на функция съответният светлинен индикатор ще светне. Ако избраната функция не е съвместима със зададената програма, съответният светлинен индикатор ще мига и функцията няма да се активира. Ако избраната функция не е съвместима с друга предварително зададена, светлинният индикатор, съответстващ на първата избрана функция, мига и се активира само втората, като индикаторът на активираната функция светва.

### Светлинен индикатор блокиран люк

Светещият светоиндикатор показва, че люкът е блокиран, за да се възпрепятства отварянето му; за да отворите люка изчакайте светоиндикатора да угасне; (изчакайте около 3 минути). За отваряне на люка по време на пране се натиска бутон START/PAUSE; може да отворите люка, ако светоиндикаторът БЛОКИРАН ЛЮК е угаснал.

## Включване на програма

1. Включете пералнята, като натиснете бутона ON/OFF. Всички индикатори ще се включат и ще светят в продължение на няколко секунди, след което ще угаснат и ще свети с пулсираща светлина индикаторът START/PAUSE.
2. Заредете дрехите за пране и затворете люка.
3. Задайте желаната програма с ключа ПРОГРАМИ.
4. Задайте температурата на пране (вж. "Персонализираня").
5. Задаване на сушенето, ако е необходимо (вж. "Персонализираня").
6. Поставете перилен препарат и добавки вж. "Перилни препарати и дрехи за пране".
7. Избиране на желаните функции.
8. Включете програмата, като натиснете бутона START/PAUSE, съответният светлинен индикатор ще свети постоянно в зелен цвят. За да отмените зададения цикъл, поставете машината в пауза, като натиснете бутона START/PAUSE, и изберете новия цикъл.
9. Когато програмата свърши, ще светне индикаторът END. Когато светоиндикаторът БЛОКИРАН ЛЮК  угасне, може да отворите люка (изчакайте около 3 минути). Извадете прането и оставете люка притворен, за да изсъхне барабанът. Изключете пералнята, като натиснете бутона ON/OFF.

# Програми

BG

Таблица с програмите

Икона	Описание на програмата	Макс. темп. (°C)	Макс. скорост (обороты в минута)	Сушене	Перилни препарати		Зареждане макс. (кг)	Продължителност на цикъла	
					Основно пране	Омеко-тител			
<b>EVERYDAY FAST</b>									
1	Смесено Цветно 59'	40°	1000	●	●	●	7	На дисплея може да се контролира времетраенето на цикъла на пране.	
2	Синтетика 59'	30°	1000	●	●	●	3,5		
3	Ежедневно 45'	40°	1200	●	●	●	3,5		
4	Пране и сушене 90'	30°	1200	●	●	●	2		
5	Пране и сушене 45'	30°	1400	●	●	●	1		
<b>Special</b>									
6	Памук (2): Бели и цветни, неустойчиви, силно замърсени.	40° (Max.60°)	1400	●	●	●	7		
7	Синтетика:	40° (Max.60°)	1000	●	●	●	3		
8	Вълнени тъкани: за вълна, кашмир и т.н.	40°	800	●	●	●	2		
9	Спортно облекло	40°	600	●	●	●	3,5		
10	Еко Памук (1): Бели и цветни, устойчиви, силно замърсени.	60°	1400	●	●	●	7		
10	Еко Памук: Бели и цветни, неустойчиви, силно замърсени.	40°	1400	●	●	●	7		
11	Бели: Бели и цветни, устойчиви, силно замърсени	60° (Max.90°)	1400	●	●	●	7		
<b>Partial</b>									
12	Изплакване	-	1400	●	-	●	7		
13	Центрофуга	-	1400	●	-	-	7		
14	Изпомпване	-	0	-	-	-	7		
15	Сушене "Памук"	-	-	●	-	-	5		
16	Сушене "Синтетични тъкани"	-	-	●	-	-	3		

Продължителността на цикъла, показана на дисплея или посочена в ръководството, е приблизително изчислена въз основа на стандартните условия. Реалното времетраене може да варира в зависимост от множество фактори като температура и налягане на водата при пълнене, температура на въздуха в помещението, количество перилен препарат, количество, вид и тегло на прането, допълнително избрани опции.

За всички Test Institutes:

- 1) Програма за проверка съгласно стандарт EN 50229: задайте програма 10 с температура 60 °C.
- 2) Дълга програма за памук; задайте програма 6 с температура 40 °C.

## Бързи всекидневни цикли

Пълен набор от бързи програми за изпиране при максимално зареждане на пералната машина с най-често използваните видове тъкани и за отстраняване на най-често срещания тип ежедневно замърсяване за по-малко от 1 час.

**Смесено Цветно 59'**: за едновременно изпиране на смесено и цветно пране.

**Синтетика 59'**: специално за изпиране на синтетични тъкани. При наличие на по-упорито замърсяване температурата може да бъде увеличена до 60° и да се използва и перилен препарат на прах.

**Ежедневно 45'**: кратък цикъл, предназначен за изпиране на деликатно памучно пране.



## Задаване на температурата

Завъртайки ключа ТЕМПЕРАТУРА, се задава температурата на пране (вж. Таблица на програмите).

Температурата може да се понижи до пране със студена вода (❄).

Пералнята автоматично ще попречи да се зададе температура, която е по-висока от максималната температура, предвидена за всяка програма.

! Изключение: с избиране на програма **6** температурата може да се повиши до 60°.

! Изключение: с избиране на програма **7** температурата може да се повиши до 60°.

! Изключение: с избиране на програма **11** температурата може да се повиши до 90°.

## Задаване на сушенето

При завъртане на програматор СУШЕНЕ се задава желаният тип сушене. Предвидени са две възможности:

**A** - Въз основа на времето: от **40** до **180** минути.

**B** - Въз основа на степента на влажност на изсушените дрехи:

**Гладене** : Препоръчва се за дрехи, които по-късно ще се гладят. По-голямата степен на влажност омекотява гънките и улеснява тяхното отстраняване.

**Закачалка** : идеално сушене за дрехи, които не изискват пълно изсушаване.

**Гардероб** : подходящо сушене за дрехи, които ще се приберат направо в гардероба, без да се гладят.

Ако по изключение прането, което трябва да бъде изпрано и изсушено, надхвърля предвиденото максимално количество (вж. таблицата на програмите), извършете изпирането и след като програмата е завършила, разделете прането и върнете една част в барабана. На този етап следвайте указанията за извършване на **"Само сушене"**. Повторете същите операции за останалата част от прането.

## Само сушене

От програматора изберете дадено сушене (**15-16**) въз основа на типа тъкан. Възможно е също така нивото или времето на желаното сушене да се зададе от Програматор СУШЕНЕ.

## Функции

Допълните функции за пране, предвидени в пералната машина, дават възможност за постигане на желаното бяло и чисто пране:

За активиране на възможните функции;

1. натиснете бутона, съответстващ на желаната функция;
2. светването на съответния индикатор показва, че функцията е избрана.

## Бележка:

- Ако избраната функция не е съвместима със зададената програма, съответният светлинен индикатор ще мига и функцията няма да се активира.

- Ако избраната функция не е съвместима с друга предварително зададена, светлинният индикатор, съответстващ на първата избрана функция, мига и се активира само втората, като индикаторът на активираната функция светва.

## Отложен Старт

За задаване на отложен старт на избрана програма натиснете съответния бутон до достигане на желаното време за закъснение. Когато е активна тази опция, на дисплея ще светне символът . За отказ от отложено стартиране натискайте бутона, докато на дисплея се изпише "OFF".

## Extra Wash <sup>✱</sup>

За силно замърсено пране активирайте опция Extra Wash <sup>✱</sup>, където е съвместима. С избора на тази опция цикълът автоматично съобразява всички параметри на изпиране, като преминава на по-продължителен цикъл. Опцията запазва температурата непроменена, докато центрофугата автоматично се увеличава до максималната степен. Потребителят винаги може да пренастрои центрофугата на желаната степен.

½ 

С натискането на този бутон се намалява скоростта на центрофугата.

# Перилни препарати и дрехи за пране

BG

## Чекмедже за перилните препарати

Добрият резултат от прането зависи и от правилното дозиране на перилните препарати. с предозиране не се пере по-ефикасно, а това води до отлагане на налепи по вътрешната страна на пералната машина и до замърсяване на околната среда.

! Не използвайте препарати за ръчно пране, защото образуват много пяна.

! Използвайте прахообразни перилни препарати за бели памучни тъкани за предпране и за пране при температура над 60°C.

! Уверете се, че следват указанията, посочени върху опаковката на перилния препарат.

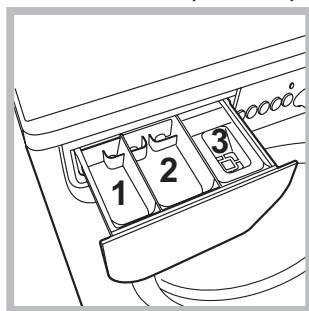

Изтеглете чекмеджето за перилните препарати и изсипете праха за пране и допълнителните препарати по следния начин.

! Не поставяйте препарат в отделение 1.

! Детергентът трябва да се постави само в отделение 2.

### отделение 2: Препарат за пране (на прах или течен)

Течният препарат се изсипва преди включването на машината.

### отделение 3: Допълнителни препарати (омекотител и др.)

Омекотителят не трябва да излиза извън решетката.

**Бележка:** В случай на използване на „перилен препарат на таблетки“ винаги се препоръчва спазването на указанията на производителя.

## Подготвяне на прането

- Разпределете прането съобразно:
  - типа на тъканите/символа върху етикета.
  - цветовете: отделете цветните от белите дрехи.
- Изпразнете джобовете и проверете копчетата.
- Не надвишавайте указаните стойности в „Таблица с програмите“, отнасящи се за теглото на сухото пране.

### Колко тежат дрехите за пране?

- 1 чаршаф 400-500 г
- 1 калъфка 150-200 г
- 1 покривка 400-500 г
- 1 хавлия 900-1200 г
- 1 кърпа 150-250 г

## Специфично пране

**Пране & Сушене 90'**: цикълът гарантира ефективност при пране и сушене на зареждане от 2 кг при 90' "☁" (**Гладене**); за по-голямо зареждане продължителността на цикъла се увеличава, за да се гарантира ефективността на цикъла.

**Пране & Сушене 45'** (програма 5): е създадена за пране и сушене на леко замърсени дрехи за кратко време. При избор на този режим може да се изпере и изсуши пране до 1кг само за 45 минути "☁" (**Гладене**). За постигане на оптимални резултати използвайте течен перилен препарат. Предварително обработвайте маншетите, яките и петната.

**Вълнени тъкани:** С програма 8 е възможно да се перат в пералня всякакви вълнени дрехи, също и тези с етикет "само за ръчно пране" "☁". За постигане на по-добри резултати използвайте специален перилен препарат и не надвишавайте 2 kg пране.

**Спортно облекло:** цикълът е подходящ за изпиране на цялата спортна екипировка заедно, включително на хавлията за фитнес, като тъканите се запазват (спазвайте указанията, посочени на етикетите).

## Система за измерване на товара

Преди всяко центрофугиране, с цел избягване на прекалени вибрации и за равномерно разпределяне на товара, барабанът се завърта с малко по-висока от тази при прането скорост. Ако след направените последователни опити товарът все още не е перфектно разпределен, машината извършва центрофугиране при скорост, по-ниска от предвидената. При наличие на прекален дебалансиране пералнята извършва разпределението вместо центрофугата. За улесняване на по-доброто разпределение на товара и правилното му балансиране се препоръчва да се смесват дрехи за пране с големи и малки размери.

# Проблеми и мерки за отстраняването им

Възможно е пералната машина да откаже да работи. Преди да се обадите в сервиза за техническа поддръжка и ремонт (вж. “Сервизно обслужване”), проверете дали не става въпрос за лесно решим проблем, като си помогнете със следващия списък.

## Проблеми:

Пералната машина не се включва.

Цикълът на изпиране не започва.

Пералната машина не се пълни с вода ((на дисплея се показва мигащ надпис H2O).

Пералнята непрекъснато се пълни и източва.

Пералната не се източва или не центрофугира.

Пералната вибрира много по време на центрофугиране.

Пералната има теч.

Светлинните индикатори на “опциите” и светлинният индикатор на “START/PAUSE” мигат и един от светлинните индикатори на “текуща фаза от програмата” и на “блокиран люк” светят постоянно.

Образува се твърде много пяна.

Комбинираната пералня със сушилня не суши.

## Възможни причини / Мерки за отстраняването им:

- Щепселът не е включен към електрически контакт или не е добре включен, за да прави контакт.
  - Нямате ток къщи.
  - Люкът не е затворен добре.
  - Бутонът ON/OFF не е бил натиснат.
  - Бутонът START/PAUSE не е бил натиснат.
  - Кранът за вода не е отворен.
  - Зададено е забавяне, което се е насложило върху времето за пускане (вж. “Персонализираня”).
  - Маркучът за студената вода не е свързан към крана.
  - Маркучът е прегънат.
  - Кранът за вода не е отворен.
  - Няма вода по водопроводната мрежа.
  - Налягането е недостатъчно.
  - Бутонът START/PAUSE не е бил натиснат.
  - Маркучът за мръсната вода не е монтиран между 65 и 100 см от земята (вж. “Монтиране”).
  - Краят на маркуча за мръсната вода е потопен във вода (вж. “Монтиране”).
  - Канализационната тръба в стената няма отдушник.
- Ако след тези проверки проблемът не се реши, затворете крана за водата, изключете пералната машина и позвънете в сервиза. Ако жилището ви се намира на последните етажи на сградата, налягането на студената вода може да е ниско, поради което пералната машина непрекъснато се пълни и източва. За избягване на това неудобство в търговската мрежа се предлагат подходящи възвратни клапани.
- Програмата не предвижда източване: с някои програми трябва да се извършва ръчно.
  - Маркучът за мръсната вода е притиснат (вж. “Монтиране”).
  - Канализационната тръба е запушена.
  - При монтажа барабанът не е бил отблокиран правилно (вж. “Монтиране”).
  - Пералната машина не е нивелирана (вж. “Монтиране”).
  - Пералната машина е притисната между мебели и стена (вж. “Монтиране”).
  - Маркучът за студената вода не е добре свързан (вж. “Монтиране”).
  - Чекмеджето за перилните препарати е запушено (за почистването му вж. “Поддръжка и почистване”).
  - Маркучът за мръсната вода не е фиксиран добре (вж. “Монтиране”).
  - Изключете машината и извадете щепсела от контакта, изчакайте около 1 минута и я включете отново.  
Ако неизправността не може да се отстрани, потърсете услугите на Сервиза.
  - Перилният препарат не е за автоматична перална (трябва да има надпис “за автоматична перална”, “за пране на ръка и за автоматична перална” или подобен надпис).
  - Дозирането е било твърде голямо.
  - Щепселът не е включен към електрически контакт или не е добре включен, за да прави контакт.
  - Нямате ток къщи.
  - Люкът не е затворен добре.
  - Зададено е забавяне, което се е насложило върху времето за пускане.
  - СУШЕНЕ е поставен на позиция **OFF**.

# Сервизно обслужване

---

BG

## Преди да се свържете с техническия сервиз:

- Проверете дали можете да решите сами проблема (вж. *“Проблеми и мерки за отстраняването им”*);
- Включете отново програмата, за да проверите дали неизправността е отстранена;
- В противен случай се обърнете към оторизирания технически сервиз на телефонния номер, указан на гаранционната карта.

! Никога не ползвайте услугите на неоторизирани техници.

## Съобщете:

- типа на проблема;
- модела на машината (Mod.);
- серийния номер (S/N).

Тази информация се намира на фабричната табелка, разположена на задната страна на пералната машина и в предната част, след като се отвори люкът.