

**KÖSZÖNJÜK, HOGY A INDESIT TERMÉKÉT VÁLASZTotta!**

Ahhoz, hogy átfogóbb támogatásban részesüljön, kérjük, regisztrálja készülékét a [www.indesit.com/register](http://www.indesit.com/register) oldalon



**A készülék használata előtt olvassa el figyelmesen a biztonsági útmutatót!**

A gép használata előtt mindenképpen el kell távolítani a szállításhoz használt csavarokat. Eltávolításukkal kapcsolatban a részletes tudnivalókat az Üzembe helyezési útmutató tartalmazza.

**KEZELŐPANEL**

1. ON/OFF gomb
2. KIJELEZŐ
3. KÉSELTETETT INDÍTÁST gomb
4. FUNKCIÓ jelzőlámpás gombok
5. START/PAUSE jelzőlámpás gomb
6. CIKLUS ELŐREHALADÁSÁT jelző lámpák
7. AJTÓZÁR lámpa
8. CENTRIFUGÁLÁS tekerőgomb
9. HŐMÉRSÉKLET tekerőgomb
10. PROGRAMOK tekerőgomb
11. MOSÓSZER-ADAGOLÓ FIÓK

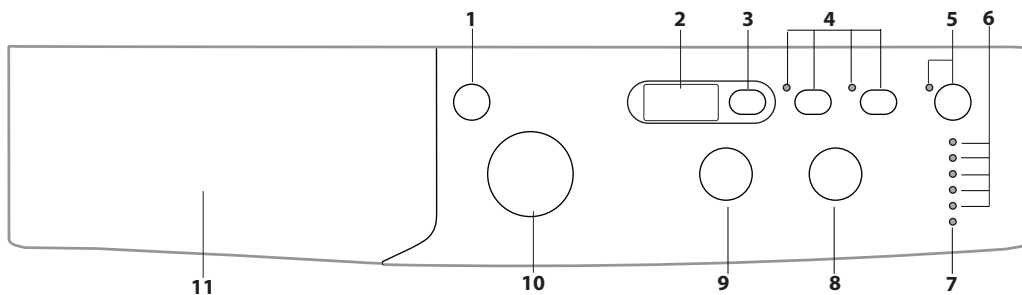

**MOSÁSI PROGRAMOK TÁBLÁZATA**

Maximális töltet 4 kg Teljesítményfelvétel kikapcsolt módban 0,5 W / bekapcsolva hagyva 8 W						Mosószerek és adalékok			Javasolt mosószert		Maradék nedves-ségtartalom % (***)	Energiafogyasztás kWh	Összes víz (l)	Mosási hőmérséklet °C	
Program	Hőmérséklet		Max. fordulatszám (ford./perc)	Max. töltet (kg)	Időtartam (h : m)	Elmosás	Mosás	Öblítés	Por	Folyadék					
	Beállítás	Tartomány				1	2	3							
1	<b>Vegyes színes 59 perc alatt</b>	40°C	☼ - 40°C	1000	4,0	**	-	●	○	-	✓	-	-	-	-
2	<b>Pamut 59 perc alatt</b>	60°C	☼ - 60°C	1000	4,0	**	-	●	○	✓	✓	-	-	-	-
3	<b>Szintetikus 59 perc alatt</b>	30°C	☼ - 30°C	1000	2,5	**	-	●	○	-	✓	-	-	-	-
4	<b>Napi 45 perc alatt</b>	40°C	☼ - 40°C	1200	2,0	**	-	●	○	-	✓	-	-	-	-
5	<b>Vegyes 30 perc alatt</b>	30°C	☼ - 30°C	800	2,0	0:30	-	●	○	-	✓	73	0,12	26	27
6	<b>Express 20'</b>	20°C	☼ - 20°C	800	1,0	**	-	●	○	-	✓	-	-	-	-
7	<b>Pamut (2)</b>	40°C	☼ - 60°C	1200	4,0	2:30	-	●	○	✓	✓	53	0,70	45	37
8	<b>Szintetikus (3)</b>	40°C	☼ - 60°C	1200	2,5	1:25	-	●	○	✓	✓	42	0,42	30	38
9	<b>Gyapjú</b>	40°C	☼ - 40°C	800	1,0	**	-	●	○	-	✓	-	-	-	-
10	<b>Eco 40-60 (1)</b>	40 °C	40°C	1151	4,0	2:57	-	●	○	✓	✓	53	0,85	38	38
				1151	2,0	2:20	-	●	○	✓	✓	53	0,48	36	35
				1151	1,0	2:20	-	●	○	✓	✓	53	0,44	36	38
11	<b>20°C</b>	20°C	☼ - 20°C	1200	4,0	1:25	-	●	○	-	✓	64	0,16	25	22
12	<b>Fehérek</b>	60°C	☼ - 90°C	1200	4,0	1:55	●+90°	●	○	✓	✓	64	0,56	41	55
13	<b>Selyem/Függöny</b>	30°C	☼ - 30°C	0	1,0	**	-	●	○	-	✓	-	-	-	-
14	<b>Sportruházat és törölközők</b>	40°C	☼ - 40°C	600	1,5	**	-	●	○	-	✓	-	-	-	-
15	<b>Öblítés + Centrifugálás</b>	-	-	1200	4,0	**	-	-	○	-	-	-	-	-	-
16	<b>Centrifugálás + Szivattyúzás *</b>	-	-	1200	4,0	**	-	-	-	-	-	-	-	-	-
7	<b>Eco Pamut (4)</b>	60 °C	60 °C	1200	4,0	2:45	-	●	○	✓	✓	53	0,6	26	-
		40 °C	40 °C	1200	4,0	2:30	-	●	○	✓	✓	53	0,70	45	-

● Szükséges adag ○ Opcionális adag

A mosási programnak a kijelzőn vagy az útmutatóban jelzett időtartama egy a szokásos körülményeken alapuló becslés. A tényleges időtartam számos tényezőtől függ, így például a bejövő víz hőmérsékletétől és nyomásától, a környezeti hőmérséklettől, a mosószert mennyiségétől, a töltet mennyiségétől és típusától, a ruhatöltet kiegyensúlyozása, a kiválasztott további opciók. Az Eco 40-60 programot leszámítva az egyes programokhoz megadott értékek csak tájékoztató jellegűek.

**1) Eco 40-60 - Az EU környezetbarát tervezésről szóló rendeletének megfelelő tesztprogram 2019/2014.** A normál szennyezettségű pamutruhák mosása esetében a leghatékonyabb program az energia- és vízfogyasztás tekintetében.  
Megjegyzés: a kijelzőn jelölt centrifugálási sebesség némiképp eltérő lehet a táblázatban feltüntetett értéktől.

**A vizsgálatot végző intézetek számára:**

- 2) Hosszú pamutprogram: állítsa be a 7 programot 40°C-ra.
- 3) Hosszú szintetikus program: állítsa be a 8 programot 40°C-ra.

**4) Eco Pamut -** Az 1061/2010 szabályozásnak megfelelő tesztprogramok. Állítsa be a 7 programot 40 °C vagy 60 °C-on, ezeknek a programoknak az eléréséhez.

\* A 16 program kiválasztása és a centrifugálás kihagyása esetén a mosógép csak szivattyúzást végez.

\*\* A programok időtartamát a kijelzőn lehet ellenőrizni.

\*\*\* A program lejártát követően, a legmagasabb választható centrifugálási sebesség esetén, alapértelmezett programbeállítás mellett.

**A TERMÉK LEÍRÁSA**

1. A mosógép teteje
2. Mosószert-adagoló fiók
3. Kezelőpanel
4. Fogantyú
5. Adagolónyílás
6. Leeresztő szivattyú (a lábazat mögött)
7. Lábazat (leszerelhető)
8. Állítható láb (2)

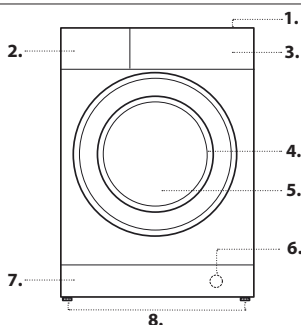

**MOSÓSZERT-ADAGOLÓ FIÓK**

**Rekesz 1: Mosószert előmosáshoz (por)**  
**Rekesz 2: Mosószert mosáshoz (por vagy folyadék)**

A folyékony mosószert csak az indítás előtt lehet betölteni.

**Rekesz 3: Adalékok (öblítők stb.)**  
Az öblítő ne érjen a rács fölé.

**Megjegyzés:** "Mosószert-tabletták" használata esetén mindig tartsa be a gyártó utasításait.

! Fehér színű pamut ruhadarabokhoz, előmosáshoz és 60 °C-nál magasabb hőmérsékleten történő mosásokhoz mosóport használjon.

! Kövesse a mosópor csomagolásán feltüntetett utasításokat.

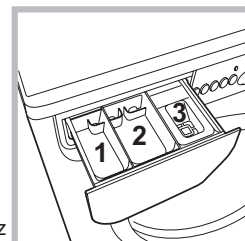

## PROGRAMOK

Kövesse a ruhákon található címke szimbólumaival kapcsolatos utasításokat. A szimbólum által jelzett érték a ruha mosásához ajánlott maximális hőmérséklet.



### Vegyes színes 59 perc alatt

vegyes és színes ruhaneműk együttes mosásához.

### Pamut 59 perc alatt

elsősorban fehér pamut ruhaneműk mosásához tervezett ciklus.

Használható mosóporral is.

### Szintetikus 59 perc alatt

szintetikus szálakból (pl. poliészter, poliakril, viszkóz stb.) vagy kevertszálás szintetikus-pamut szálakból készült, közepesen szennyezett ruhák mosására alkalmas.

### Napi 45 perc alatt

kényes pamut ruhaneműk mosásához tervezett rövid ciklus.

### Vegyes 30 perc alatt

Fehér és színes, szintetikus és pamut ruhaneműk együttes mosásához tervezett rövid ciklus.

### Express 20'

ez a program 20 perc alatt felfrissíti a ruhákat.

### Pamut

Közepesen vagy erősen szennyezett, ellenálló vászonból és pamutból készült törölközők, alsóneműk, asztalterítők stb. mosására alkalmas.

### Szintetikus

kimondottan szintetikus ruhaneműk mosásához. Ellenállóbb szennyeződés esetén a hőmérséklet 60 °C-ig növelhető és használható mosópor is.

### Gyapjú

A 9 programmal gyapjúholmikak lehet mosni, azokat is, melyek címkéjén a „csak kézzel mosható” utasítás szerepel. A legjobb eredmény elérése érdekében használjon speciális mosószert, és ne lépje túl az 1 kg ruhatöltetet.

### Eco 40-60

normál szennyezettségű pamutruhák mosásához, amiket 40 °C vagy 60 °C-on, ugyanabban a programban kell együtt mosni. Ez a normál pamutprogram, és ez a leghatékonyabb a víz- és energiafogyasztás szempontjából.

### 20°C

enyhén szennyezett pamutruhák 20 °C-on történő mosásához.

### Fehérek

rendkívül piszkos fehérek.

### Selyem/Függöny

az összes selyem ruhadarab mosásához használja az ehhez való, programot! A kényesebb ruhaneműkhöz tanácsos speciálisan rájuk kifejlesztett mosószert használni.

### Sportruházat és törölközők

ez a ciklus az összes sportruházat együttes mosására alkalmas, beleértve az edzőtermi törölközőket is. A ciklus nem károsítja a szálakat (tartsa be a ruhanemű címkéin lévő utasításokat).

### Öblítés + Centrifugálás

Öblítésre és centrifugálásra szolgál.

### Centrifugálás + Szivattyúzás

Centrifugálásra és a víz leeresztésére szolgál.

### Eco Pamut

normál szennyezettségű pamutruhák mosásához. 40 °C és 60 °C-on.

## KIJELZŐ

A különböző mosási programok hosszának és a futó programból hátralévő idő megjelenítésére szolgál; ha KÉSLELTETETT INDÍTÁST választ, a kijelző visszaszámol a kiválasztott program indításáig.

## FOLYAMATBAN LÉVŐ FÁZIS JELZŐLÁMPÁI

A kívánt mosási ciklus kiválasztása és elindítása után a jelzőlámpák a program előrehaladásának megfelelően, egymás után kigyulladnak.

Mosás

Öblítés

Centrifugálás

Szivattyúzás

Mosás vége

## AJTÓZÁR SZIMBÓLUM

Amikor világít, azt jelzi, hogy az ajtó zárva van. A károsodás megelőzése érdekében az ajtó kinyitása előtt várja meg, amíg a szimbólum elalszik. Ha egy program közben szeretné kinyitni az ajtót, nyomja meg a START/PAUSE >|| gombot; ha a jelzőlámpa elalszik, az ajtót ki lehet nyitni.

## ELSŐ HASZNÁLAT

A készülék bekötése után, és az első használat előtt, futtasson le egy programot mosószertel, de töltsen nélkül, az „2” programot beállítva.

## NAPI HASZNÁLAT

Készítse elő a szennyes a „TIPPEK ÉS JAVASLATOK” című részben leírtaknak megfelelően.

- Kapcsolja be a mosógépet az ON/OFF gomb megnyomásával. A

jelzőlámpák néhány másodpercre kigyulladnak, majd ezt követően csak a kiválasztott programhoz tartozó beállítások fognak világítani; a START/PAUSE >|| jelzőlámpa is villogni fog.

- Nyissa ki az ajtót. Töltsen be a szennyeset, és figyeljen rá, hogy ne lépje túl a programtáblázatban jelzett maximális töltetet.

- Húzza ki a mosószert-adagoló-fiókot, és töltsön mosószert a megfelelő rekeszekbe a „MOSÓSZER-ADAGOLÓ FÍÓK” című részben leírtaknak megfelelően.

- Csukja be az ajtót.

- Válassza ki a kívánt programot a PROGRAMVÁLASZTÓ kapcsolóval.

- Válassza ki a hőmérsékletet.

- Válassza ki a centrifuga-sebességet.

- Válassza ki a kívánt opciókat.

- Nyomja meg a START/PAUSE >|| gombot a program elindításához; a megfelelő jelzőlámpa zölden világítani fog, és az ajtó bezárul (kigyullad a jelzőlámpa).

## PROGRAM MEGSZAKÍTÁSA

A program megszakításához nyomja meg újra a START/PAUSE >|| gombot; a jelzőlámpa sárgán fog villogni. Ha a jelzőlámpa nem világít, az ajtót ki lehet nyitni. HA folytatni szeretné a programot a megszakítás pontjától, nyomja meg újra a START/PAUSE >|| gombot.

## AZ AJTÓ KINYITÁSA, HA SZÜKSÉGES

A program elindítása után megjelenik a jelzőlámpa, mely azt jelzi, hogy az ajtót nem lehet kinyitni. A program futása közben az ajtó zárva marad.

Ha egy program közben szeretné kinyitni az ajtót, például azért, hogy ruhákat tegyen be vagy vegyen ki, nyomja meg a START/PAUSE >|| gombot a program megszakításához; a jelzőlámpa sárgán fog villogni. Ha a jelzőlámpa nem világít, az ajtót ki lehet nyitni. Nyomja meg újra a START/PAUSE >|| gombot a program folytatásához.

! Ha szeretne törölni egy már megkezdett programot, tartsa lenyomva az ON/OFF gombot. A program leáll, a mosógép pedig kikapcsol.

## FUTÓ PROGRAM MÓDOSÍTÁSA

Ha módosítani szeretne egy folyamatban lévő programot, szakítsa meg azt a START/PAUSE >|| gombbal (a megfelelő jelzőlámpa sárgán fog villogni), ezután válassza ki a kívánt programot, majd nyomja meg újra a START/PAUSE >|| gombot.

! Ha szeretne törölni egy már megkezdett programot, tartsa lenyomva az ON/OFF gombot. A program leáll, a mosógép pedig kikapcsol.

## PROGRAM VÉGE

A program végén kigyullad a END jelzőlámpa; amikor elalszik a jelzőlámpa, az ajtót ki lehet nyitni. Nyissa ki az ajtót, vegye ki a ruhákat, majd kapcsolja ki a készüléket. Ha nem nyomja meg a „ON/OFF” gombot , a mosógép automatikusan kikapcsol 10 perc után. Zárja el a vízcsapot, nyissa ki az ajtót, és pakolja ki a ruhákat. Hagyja félig nyitva a mosógép ajtaját, és hagyja, hogy a dob megszáradjon.

## OPCIÓK

- Ha a kiválasztott funkció a beállított programmal nem fér össze, a megfelelő jelzőlámpa villogni kezd, és a funkció nem lesz bekapcsolva.

- Ha a kiválasztott funkció egy korábban beállított programmal nem kompatibilis, az elsőként kiválasztott funkció lámpája villogni kezd, és csak a második funkció lesz bekapcsolva, a bekapcsolt funkció lámpája folyamatosan világít.

## Késleltetett indítás

A kiválasztott program késleltetett indításához nyomogassa a megfelelő gombot addig, míg a késleltetés kívánt értékét el nem éri. Ha a funkció be van kapcsolva, a kijelzőn világít a szimbólum. A késleltetett indítás törléséhez nyomogassa a gombot mindaddig, míg a kijelzőn meg nem jelenik az „OFF” felirat.

## Extra Wash

Nagyon koszos ruhaneműk esetén aktiválja az Extra Wash opciót, amennyiben alkalmazható. Az opció lenyomása esetén a ciklus automatikusan beállítja az összes mosási paramétert és egy hosszabb ideig tartó ciklusra vált. Az opció nem módosítja a hőmérsékletet, míg a centrifuga sebessége automatikusan a legmagasabb értékekre állítódik. A felhasználó mindig beállíthatja a kívánt centrifuga értéket.

## Energy Saver

Az Energy Saver funkció a mosandó ruhák mosóvizének fel nem melegítésével energiát takarít meg – ez előnyös mind a környezet, mind a villanyszámla szempontjából. Valóban, a fokozott teljesítmény és az optimalizált vízfogyasztás kitűnő eredményt biztosít normál ciklus átlagos időtartama alatt. A legjobb mosási eredmény elérése érdekében folyékony mosószert használatát javasoljuk.

## Hőmérséklet

A mosási hőmérséklet beállításához forgassa el a HŐMÉRSÉKLET tekerőgombot (lásd Programtáblázat).

A hőmérsékletet a hideg vízzel történő mosás hőmérséklet-értékéig lehet csökkenteni .

A készülék automatikusan megakadályozza, hogy az egyes programokhoz maximálisan beállíthatónál magasabb fordulatszámra centrifugáljon.

## Centrifugálás

A kiválasztott programhoz tartozó centrifugálás fordulatszámának beállításához forgassa el a CENTRIFUGÁLÁS tekerőgombot.

A centrifugálás fordulatszáma csökkenthető, vagy a  jelre állítással teljesen kikapcsolható.

A készülék automatikusan megakadályozza, hogy az egyes programokhoz maximálisan megengedett fordulatszámnál magasabban centrifugáljon.

## TIPPEK ÉS JAVASLATOK

### Válogassa szét a szennyezt a következők szerint:

Az anyag típusa (pamut, kevertszál anyagok, szintetikus, gyapjú, kézzel mosható ruhák). Szín (válogassa szét a színes és a fehér ruhákat, az új színes ruhákat mossa külön). Finomruházat (apró ruhadarabok – például nejlonharisnya; és kapcsos ruhadarabok – például melltartók: helyezze ezeket egy textilzsákba).

### Úrítse ki a zsebeket:

Az olyan tárgyak, mint például a pénzermék vagy öngyújtók kárt tehetnek a mosógépben és a dobben. Vizsgálja meg a gombokat.

### Kövesse a javasolt adagolást / adalékanyagokat

Optimalizálja a tisztítás eredményét, megelőzi a túlzott mértékű mosószer okozta irritációt, pénzt takarít meg a felesleges mosószer okozta károk megelőzésével.

### Alacsony hőmérsékleten, hosszabb ideig használja

Az energiafogyasztás szempontjából a leghatékonyabb programok az alacsony hőmérsékleten és a hosszabb ideig tartó programok.

### Figyelje a kapacitást

A mosógépet a „MOSÁSI PROGRAMOK TÁBLÁZATA” táblán jelölt kapacitás alapján tölts fel, hogy vizet és energiát spóroljon.

### Zaj és maradék nedvesség

Ezekre hatással van a centrifugálás sebessége, minél gyorsabb a centrifugálás, annál nagyobb lesz a zaj, de annál kevesebb nedvesség marad a ruhákban.

## ÁPOLÁS ÉS KARBANTARTÁS

*A tisztítás és karbantartás előtt kapcsolja ki a mosógépet és húzza ki a konnektorból. Ne használjon gyúlékony folyadékot a mosógép tisztításához. Rendszeresen tisztítsa és tartsa karban a mosógépét (legalább évente 4 alkalommal).*

### Zárja el a vizet és bontsa az áramellátást

Zárja el a vízcapot minden mosás után. Ez segít csökkenteni a mosógépben található hidraulikus rendszer kopását, és így elkerülhetők a szivárgások.

A tisztítás és karbantartás során mindig húzza ki a mosógépet.

### Tisztítsa meg a mosógépet

A készülék külső részét és gumi alkatrészeit langyos szappanos vízbe áztatott ronggyal lehet megtisztítani. Ne használjon oldószert vagy súrolószert.

### Tisztítsa meg a mosószer-adagoló fiókot

Mossa le a vízcsap alatt; ezt a műveletet gyakran meg kell ismételni.

### Az ajtó és a dob ápolása

Mindig hagyja nyitva az ajtót, hogy ne alakuljanak ki kellemetlen szagok.

### Tisztítsa meg a szivattyút

A mosógépben öntisztító szivattyú van, mely nem igényel semmilyen karbantartást. Az apró tárgyak (például pénzermék vagy gombot) néha beleeshetnek a szivattyú alapjánál található védő előkamrába.

! Ellenőrizze, hogy véget ért a program, majd húzza ki a készüléket.

Az előkamra elérése:

1. vegye le a mosógép elején található fedőlapot: ehhez először nyomja meg a közepét, majd a két oldalán húzza lefelé.
2. csavarja le a leeresztő szivattyú fedelét az óra járásával ellentétes irányba csavarva: természetes, hogy egy kevés víz kifolyhat.
3. gondosan tisztítsa meg a belső részt.
4. csavarozza vissza a fedelet.
5. helyezze vissza a fedőlapot: ellenőrizze, hogy a horgok a helyükön legyenek, mielőtt visszanyomja a fedőlapot a készülékre.

### A vízbevezető cső ellenőrzése

Legalább évente egyszer ellenőrizze a vízbevezető csövet. Ha megrepedt vagy felhasadt, ki kell cserélni: a mosás közben a nagy nyomású víz miatt hirtelen szétnyílnak a cső.

! Soha ne alkalmazzon már használt csövet.

## A BEPAKOLT RUHÁK KIEGYENSÚLYOZÁSÁRA SZOLGÁLÓ RENDSZER

A túlzott zajhatás megelőzésére, valamint a mosandók egyenletes eloszlása érdekében a dob a centrifuga fázis előtt a mosási centrifugasebességnél kicsit nagyobb sebességre kapcsol. Amennyiben a töltet kiegyensúlyozására irányuló próbálkozások nem vezetnek eredményre, a készülék az elméleti centrifugasebességnél lassabb centrifugálásra kapcsol. Jelentős kiegyensúlyozatlanság esetén a mosógép, centrifugálás előtt megpróbálja a töltetet megfelelően elosztatni. A töltet megfelelő eloszlásának biztosítása érdekében ajánlatos a nagy ruhaneműket a kicsikkel összekeverni.

## KIEGÉSZÍTŐK

*Érdeklődjön az ügyfélszolgálaton, hogy az alábbi kiegészítők rendelkezésre állnak-e ehhez a mosógépmoделlhez.*

### Összeépítő készlet

Ezzel a kiegészítővel a szárítógépet a mosógép tetejére lehet helyezni, így helyet takaríthat meg, és egyszerűbb lesz a szárító betöltése és kiürítése is.





## SZÁLLÍTÁS ÉS KEZELÉS

*Ne emelje meg a mosógépet a felső részénél megfogva.*

Húzza ki a készüléket és zárja el a vízcapot. Ellenőrizze, hogy az ajtó és a mosószer-adagoló fiók csukva legyen. Válassza le a bevezető csövet a vízcsapról, majd a leeresztő csövet. Engedje ki a csövekben maradt vizet, majd rögzítse a csöveket, hogy ne sérüljenek meg szállítás közben. Helyezze vissza a szállításhoz szükséges csavarokat. Ismétlje meg fordított sorrendben a „Beüzemelési utasítások” szállítócsavarok eltávolítására vonatkozó részét.

# HIBAELHÁRÍTÁS

Előfordulhat, hogy a mosógép nem működik. A szerviz felhívása előtt ellenőrizze, hogy nem olyan problémáról van-e szó, amely a következő lista segítségével egyszerűen megoldható.

Rendellenesség	Lehetséges okok / megoldás
<b>A mosógép nem kapcsol be.</b>	A készülék nincs bedugva a konnektorba, vagy nincs bedugva eléggé, hogy érintkezzen.
	Nincs áram a lakásban.
<b>A program nem indul el.</b>	A mosógép ajtaja nincs megfelelően becsukva.
	Nem nyomta meg az ON/OFF  gombot.
	Nem nyomta meg a START/PAUSE  gombot.
	A vízcsap nincs kinyitva.
	Késleltetett indítás van beállítva.
<b>A mosógép nem tölt fel vízzel (a kijelzőn a „H2O” felirat villog).</b>	A vízbevezető cső nincs csatlakoztatva a csaphoz.
	A cső meg van törve.
	A vízcsap nincs kinyitva.
	Nincs víz a lakásban.
	Nincs elegendő nyomás.
<b>A mosógép nem üríti a vizet (a kijelzőn a „H2O” felirat villog).</b>	Nem nyomta meg a START/PAUSE  gombot.
	A leeresztőcső nem a padlószinttől 65 és 100 cm közötti magasságban van felszerelve.
	A leeresztőcső vége vízbe merül.
	A fali szifonnak nincs szellőzése.
	Ha ezen vizsgálatok után a probléma nem oldódik meg, zárja el a vízcsapot, kapcsolja ki a mosógépet, és hívja ki a szervizszolgálatot. Ha a lakás egy épület legfelsőbb emeleteinek egyikén található, lehetséges, hogy a csatornaszellőző eltömődése (szivornyahatás) lépett fel, ezért a mosógép folytonosan szívja, és leereszti a vizet. E kellemetlenség elkerülésére a kereskedelmi forgalomban rendelkezésre állnak csatornaszellőző-szelepek.
<b>A mosógép nem üríti le a vizet, vagy nem centrifugál.</b>	A program nem ereszti le a vizet: néhány programnál a vizet manuálisan kell leereszteni.
	A leeresztőcső meg van törve.
	A lefolyó el van dugulva.
<b>A mosógép nagyon rázkódik a centrifugálás alatt.</b>	Az üzembe helyezéskor a forgódob rögzítése nem lett eltávolítva.
	A készülék nincs vízszintben.
	A mosógép bútorok és falak közé van szorítva.
<b>A mosógépből elfolyik a víz.</b>	A vízbevezető cső nincs jól felcsavarva.
	A mosószer-adagoló fiók eltömődött.
	A leeresztőcső nincs szorosan rögzítve.
<b>Az „Opciók” lámpák és az „START/PAUSE ” lámpa villog, az egyik „folyamatban lévő fázis” lámpa és az „ajtózár” lámpa állandó fényrel világít.</b>	Kapcsolja ki a készüléket, és húzza ki a dugót a konnektorból, várjon kb. 1 percet, majd kapcsolja be újra. Ha a hiba továbbra is fennáll, forduljon a szervizhez.
<b>Túl sok hab képződik.</b>	A mosószer nem mosógépekhez való („gépi”, „kézi vagy gépi mosáshoz” vagy hasonló jelzésnek kell lennie rajta).
	Túl sok mosószert használt.



## A Biztonsági útmutatót, a termékspecifikációt és az energiafogyasztási adatokat letöltheti:

- a [docs.indesit.eu](https://docs.indesit.eu) honlapról
- a QR-kód segítségével
- Vagy **vegye fel a kapcsolatot a vevőszolgálattal** (a telefonszámot lásd a garanciafüzetben). Amikor a vevőszolgálatot hívja, kérjük, hogy készítse elő a termék azonosító lemezén látható adatokat.

A javítási és karbantartási információkat a felhasználók a következő oldalon találják: [www.indesit.com](https://www.indesit.com)

A modellel kapcsolatos információk megszerezhetők az energiacímkén feltüntetett QR-kóddal. A címke tartalmazza a modellazonosítót is, amellyel a nyilvántartási portálon (<https://eprel.ec.europa.eu>) további információk érhetők el.

