

ДЯКУЄМО, ЩО ПРИДБАЛИ ПРОДУКТ INDESIT

Щоб одержати повніший обсяг допомоги, зареєструйте пральну машину на сайті www.indesit.com/register



Перед використанням приладу уважно прочитайте цю інструкцію з техніки безпеки. Перед використанням машини необхідно викрутити транспортні болти. Докладніші вказівки про їх знімання див. у посібнику з установки.

ПАНЕЛЬ КЕРУВАННЯ

1. Кнопка УВІМК./ВИМК.
2. Кнопка ТЕМПЕРАТУРА
3. Кнопки ПАРАМЕТРИ та індикатори
4. Кнопка СТАРТ/ПАУЗА та індикатор
5. Кнопка СУШІННЯ
6. Кнопка ВІДЖИМ
7. РУЧКА ВИБОРУ ЦИКЛУ ПРАННЯ
8. Лоток дозатора мийного засобу

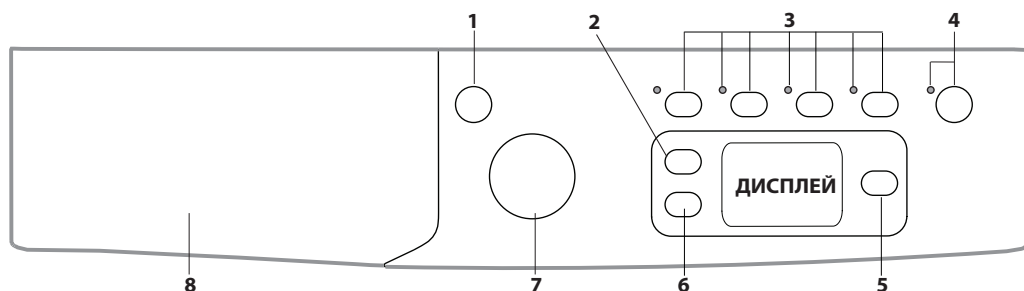

ТАБЛИЦЯ ЦИКЛІВ ПРАННЯ

Максимальне завантаження 7 кг Споживана потужність у вимкненому стані 0,5 Вт, у режимі очікування – 8 Вт						Сушіння	Миючі засоби та добавки		Рекомендований мийучий засіб	
Цикл прання	Температура		Максимальна швидкість віджимання (об/хв)	Максимальне завантаження (кг)	Тривалість (хвилини)		Прання	Пом'якшувач білизни	Порошковий	Рідкий
	За замовчуванням	Діапазон					2	3		
1	Змішані кольорові речі, 59 хв	40 °C	☼ - 40 °C	1000	7	●	●	○	-	✓
2	Синтетика, 59 хв	30 °C	☼ - 30 °C	1000	3,5	●	●	○	-	✓
3	Щоденне прання, 45 хв	40 °C	☼ - 40 °C	1200	3,5	●	●	○	-	✓
4	Прання та сушіння, 90 хв	30 °C	☼ - 30 °C	1200	2	●	●	○	-	✓
5	Прання та сушіння, 45 хв	30 °C	☼ - 30 °C	1200	1	●	●	○	-	✓
6	Бавовна (2)	40 °C	☼ - 60 °C	1200	7	●	●	○	✓	✓
7	Синтетика	40 °C	☼ - 60 °C	1000	3	●	●	○	-	✓
8	вовна	40 °C	☼ - 40 °C	800	2	●	●	○	-	✓
9	Спортивний комплект	40 °C	☼ - 40 °C	600	3,5	●	●	○	-	✓
10	◁ Екобавовна 60°/40° (1)	60 °C	☼ - 60 °C	1200	7	●	●	○	✓	✓
11	Білі речі	60 °C	☼ - 90 °C	1200	7	●	●	○	✓	✓
12	Полоскання	-	-	1200	7	●	-	○	-	-
13	Віджимання	-	-	1200	7	●	-	-	-	-
14	Злив	-	-	-	7	-	-	-	-	-
15	Суха бавовна	-	-	-	5	●	-	-	-	-
16	Сушіння синтетики	-	-	-	3	●	-	-	-	-

** Тривалість циклів прання зазначено на дисплеї.

● Обов'язкове дозування ○ Необов'язкове дозування

Тривалість циклу, зазначену на дисплеї або в інструкції, розраховано для стандартних умов. Фактична тривалість може бути іншою та залежить від кількох факторів, зокрема температури й тиску води, що подається, температури навколишнього середовища, кількості мийного засобу, об'єму й типу завантажених речей, балансування завантажених речей і деяких інших параметрів.

Випробування циклу прання проведено відповідно до регламенту EN 50229 (Прання):

1. Установіть цикл прання «10» із температурою 60 °C.

Інформація для всіх випробувальних закладів:

2. Тривалий цикл для бавовни: установіть цикл «6» із температурою 40 °C.

Випробування циклу прання проведено відповідно до регламенту EN 50229 (Сушіння):

Виберіть програму «Суха бавовна» й установіть рівень сушіння «А4» для обох завантажень. Перший цикл сушіння потрібно виконувати з номінальним завантаженням.

ЛОТОК ДОЗАТОРА МИЙНОГО ЗАСОБУ

Відділення 1: не лейте мийний засіб у відділення 1.

Відділення 2: мийний засіб потрібно наливати тільки у відділення 2.

Відділення 3: мийний засіб для прання (порошковий або рідинний)

Рідкий мийний засіб потрібно наливати тільки безпосередньо перед початком циклу прання.

Відділення 3: добавки (пом'якшувач білизни та ін.)

Пом'якшувач білизни не повинен переливатися через сітку.

Примітка. Якщо використовується мийний засіб у вигляді таблетки, обов'язково дотримуйтесь інструкцій виробника.

! Використовуйте порошковий пральний засіб для білого бавовняного одягу, замочування та прання за температури понад 60 °C.

! Дотримуйтесь інструкцій, наведених на упаковці мийного засобу.

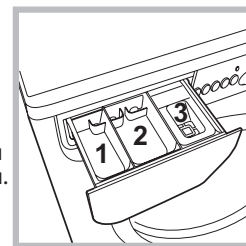

ОПИС ПРОДУКТУ

1. Верх
2. Лоток дозатора мийного засобу
3. Панель керування
4. Ручка
5. Дверцята з оглядовим вікном
6. Водозливний насос (за нижньою панеллю)
7. Нижня панель (знімна)
8. Регульовані ніжки (2)

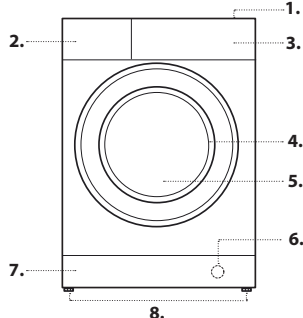

ЦИКЛИ ПРАННЯ

Дотримуйтеся інструкцій, наведених у вигляді символів на ярликах одягу, який слід випрати. На символи зазначається максимальна рекомендована температура прання виробу.



Змішані кольорові речі, 59 хв

Призначається для прання змішаних і кольорових речей разом.

Синтетика, 59 хв

Підходить для прання помірно забруднених виробів із синтетичного волокна (наприклад, поліестеру, поліакрилу, віскози тощо) або змішаних синтетично-бавовняних тканин.

Щоденне прання, 45 хв

Короткий цикл для прання делікатних виробів із бавовни.

Прання та сушіння, 90 хв

Цей цикл гарантує якісне прання та сушіння речей масою до 2 кг і триває 90 хвилин (рівень «A1», сухо для праски). У разі більшого завантаження тривалість циклу збільшується для гарантованого отримання якісного результату.

Прання та сушіння, 45 хв

Виберіть програму «5» для прання та сушіння речей із незначним забрудненням (із бавовни та/або синтетики) упродовж короткого часу. Цей цикл призначено для прання та сушіння речей загальною вагою до 1 кг і триває лише 45 хвилин (рівень «A1», сухо для праски). Щоб досягти оптимальних результатів, використовуйте рідкий мийний засіб і попередньо обробляйте манжети, комірці та плями.

Бавовна

Підходить для прання помірно або сильно забруднених рушників, скатертин, нижньої білизни тощо із лляної або бавовняної тканини зі стійким до вимивання кольором.

Синтетика

Спеціальна програма для виробів із синтетики. Якщо забруднення важко видалити, можна збільшити температуру до 60° і додати порошковий мийний засіб.

Вовна

За допомогою програми «8» можна прати будь-який вовняний одяг, навіть із позначкою «Тільки ручне прання». Для отримання найкращих результатів використовуйте спеціальні мийні засоби й завантажуйте не більше 2 кг.

Спортивний комплект

Цей цикл підходить для прання всіх спортивних речей разом, включно з рушниками для спортивного залу. Машина працює так, щоб зберегти волокна тканин (дотримуйтеся інструкцій виробників речей).

Екобавовна 60°/40°

Підходить для прання бавовняного одягу з помірним ступенем забруднення. За температури 40 °C і 60 °C виконується стандартний цикл прання бавовняних виробів з особливо економним споживанням води й електроенергії.

Білі речі

Надзвичайно забруднені білі речі.

Полоскання

Призначений для полоскання та віджимання.

Віджимання

Призначений для віджимання та зливу води.

Злив

Призначений для зливу води.

Сушіння бавовни

Призначений для сушіння бавовняної тканини.

Сушіння синтетики

Призначений для сушіння синтетичної тканини.

ДИСПЛЕЙ

Дисплей використовується для програмування машини й відображає великий обсяг інформації.

Фази, заплановані для вибраного циклу й після початку циклу, поточна фаза циклу прання (і циклу сушіння, якщо застосовується) відображаються в області «В».

– прання

– полоскання

– віджимання/злив

– сушіння

Значки температури (○), сушіння (☀) і віджимання (⊙) відображаються в області «С» зверху вниз:

Якщо засвітиться символ ○, на дисплеї з'явиться значення встановленої температури.

Символ ☀ світитиметься під час налаштування параметрів сушіння.

Якщо засвітиться символ ⊙, на дисплеї з'явиться значення встановленої швидкості віджимання.

ІНДИКАТОР ЗАБЛОКОВАНИХ ДВЕРЦЯТ

Якщо світиться цей символ, дверцята заблоковано. Щоб запобігти пошкодженню, зачекайте, доки символ не вимкнеться, а потім відкривайте дверцята.

Щоб відкрити дверцята під час виконання циклу, натисніть кнопку СТАРТ/ПАУЗА >||. Якщо символ не світиться, дверцята можна відкрити.

ПЕРШИЙ ЗАПУСК

Після встановлення обладнання й перед першим його застосуванням виконайте цикл прання в режимі Автоочищення з незначною кількістю прального засобу й без завантаження речей.

ПОВСЯКДЕННЕ ВИКОРИСТАННЯ

Підготуйте речі для завантаження, дотримуючись порад із розділу «ПОРАДИ Й РЕКОМЕНДАЦІЇ».

- Натисніть кнопку УВІМК./ВИМК. ; індикатор СТАРТ/ПАУЗА >|| повільно блиматиме зеленим кольором.

- Відкрийте дверцята. Завантажте речі, не перевищуючи максимальну вагу, зазначену в таблиці циклів прання.

- Витягніть лоток із дозатором мийного засобу й налейте мийний засіб у відповідні відсіки, як описано в розділі «ЛОТОК ДОЗАТОРА МИЙНОГО ЗАСОБУ».

- Закрийте дверцята.

- Виберіть потрібний цикл прання.

- Задайте температуру прання.

- За потреби задайте цикл сушіння.

- Виберіть потрібні параметри.

ЦИКЛ ЗАПУСКУ

Натисніть кнопку ПУСК/ПАУЗА >||.

Дверцята машини блокуються (засвітиться символ , і барабан почне крутитися; дверцята розблокуються (символ гасне), а потім блокуються знову (символ засвічується) під час підготовчої фази до кожного циклу прання. Звук клацання є частиною механізму блокування дверцят. Щойно дверцята заблоковані, вода починає поступати до барабану, й запускається цикл прання.

ПРИЗУПИНЕННЯ ЦИКЛУ

Щоб призупинити цикл прання, натисніть кнопку СТАРТ/ПАУЗА >|| ще раз. Індикатор блиматиме жовтим. Якщо символ не світиться, дверцята можна відчинити. Щоб почати цикл прання з моменту переривання, повторно натисніть кнопку СТАРТ/ПАУЗА >||.

ВІДКРИТТЯ ДВЕРЕЙ У РАЗІ НЕОБХІДНОСТІ

Після початку циклу починає світитися символ , який означає, що дверцята відчинити неможливо. Під час циклу прання дверцята залишаються заблокованими. Щоб відкрити дверцята під час виконання циклу, наприклад для додання або виймання речей, натисніть кнопку СТАРТ/ПАУЗА >||, і цикл призупиниться. Індикатор блиматиме жовтим. Якщо символ не світиться, дверцята можна відчинити. Для продовження циклу повторно натисніть кнопку СТАРТ/ПАУЗА >||.

ЗМІНА ЦИКЛУ ПРАННЯ, ЩО ВИКОНУЄТЬСЯ

Щоб змінити цикл прання, який виконується, призупиніть роботу прально-сушильної машини, натиснувши кнопку СТАРТ/ПАУЗА >|| (відповідний індикатор блиматиме жовтим), а потім виберіть потрібний цикл і знову натисніть кнопку СТАРТ/ПАУЗА >||.

! Щоб скасувати вже розпочатий цикл прання, натисніть і утримуйте кнопку УВІМК./ВИМК. . Цикл буде зупинено, і машина вимкнеться.

КІНЕЦЬ ЦИКЛУ

Після закінчення циклу загориться індикатор **END**. Коли символ вимкнеться, дверцята можна буде відчинити. Відкрийте дверцята, вийміть речі й вимкніть машину. Якщо не натискати кнопку УВІМК./ВИМК. , прально-сушильна машина автоматично вимкнеться приблизно за півгодини. Закрийте водопровідний кран, відчиніть

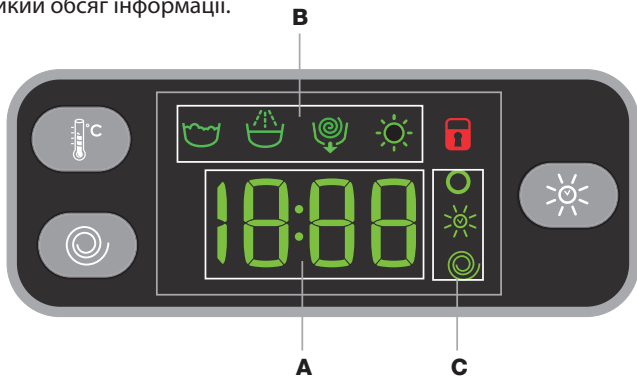

Тривалість доступних програм і залишковий час циклу, що виконується, відображаються в області «А». Якщо встановлено опцію «ТАЙМЕР ЗАТРИМКИ», відобразиться зворотний відлік до запуску вибраної програми. Крім того, після натискання відповідної кнопки можна переглянути максимальну температуру, швидкість віджимання та рівень сушіння або час, які були використані машиною впродовж вибраного циклу.

дверцята й вийміть речі з прально-сушильної машини. Залиште дверцята трошки відчиненими, щоб барабан висохнув.

ПАРАМЕТРИ

- Якщо вибраний параметр несумісний із запрограмованим циклом прання, мигтіниме індикатор, а параметр не активується.
- Якщо вибраний параметр несумісний з іншим, вибраним раніше, індикатор, що відповідає першому вибраному параметру, мигтіниме й тільки другий параметр буде активовано; індикатор, що відповідає ввімкнутому параметру, світлитиметься далі.

Extra Wash

Увімкніть параметр **Extra Wash ** для дуже брудних речей, якщо він сумісний. Натисніть цей параметр, щоб під час тривалого циклу автоматично регулювалися всі налаштування прання. У разі вибору параметра температура зазвичай не змінюється, а для циклу віджимання автоматично встановлюються максимальні значення. Користувач може встановити для циклу віджимання бажане значення в будь-який момент.

Легке прасування

Якщо вибрати цю функцію, цикли прання та віджимання будуть змінені, щоб зменшити утворення складок. Наприкінці циклу пральна машина виконає повільні оберти барабана; індикатор параметрів **ЛЕГКЕ ПРАСУВАННЯ** та **СТАРТ/ПАУЗА** мигтінимуть (перший – зеленим, другий – помаранчевим).

Щоб завершити цикл, натисніть кнопку **СТАРТ/ПАУЗА** або **ЛЕГКЕ ПРАСУВАННЯ**.

Примітка. Якщо потрібно виконати цикл сушіння, цей параметр вмикається тільки в поєднанні з рівнем «**A1**» (сухо для праски).

Додаткове полоскання

Якщо вибрати цей варіант, збільшується ефективність полоскання та гарантується оптимальне видалення мийного засобу. Це особливо корисно для чутливої шкіри.

Таймер затримки

Щоб задати затримку початку для вибраного циклу, повторно натискайте відповідну кнопку, поки не відобразиться потрібний час затримки. Якщо увімкнути цей параметр, відповідний індикатор продовжить світлитися. Щоб скасувати затримку пуску, натискайте кнопку, поки на дисплеї не з'явиться слово **OFF**.

Температура

Для кожного циклу прання задано свою температуру. Щоб змінити температуру, натисніть кнопку . На екрані з'явиться значення.

Віджимання

Для кожного циклу прання задано свою швидкість віджимання. Щоб змінити швидкість віджимання, натисніть кнопку . На екрані з'явиться значення.

Цикл сушіння

Під час першого натискання кнопки машина автоматично вибере максимальний цикл сушіння, сумісний із вибраним циклом прання.

Подальші натискання призведуть до зменшення рівня сушіння, а потім – часу сушіння, і наприкінці цикл буде скасовано (**OFF**).

Сушіння можна встановити таким чином:

«**A**» – на основі потрібного рівня сухості речей:

Сухо для праски, «A1»: підходить для речей, які потрібно потім прасувати. Залишкова волога пом'якшує складки, тому їх легше усунути.

Сухо для вішалки, «A2»: ідеально для одягу, який не потрібно повністю висушувати.

Сухо для шафи, «A3»: підходить для речей, які потрібно покласти або повісити в шафу без прасування.

Екстрасухість, «A4»: підходить для речей, які потрібно покласти або повісити в шафу без прасування.

«**B**» – на основі встановленого періоду часу: від **30** до **180** хвилин. Якщо речей, які потрібно випрати й висушити, значно більше, ніж зазначене максимальне завантаження (див. таблицю циклів прання), виконайте цикл прання, а після його завершення розділіть речі й покладіть частину в барабан.

Дотримуйтеся інструкцій, наданих для циклу **Тільки сушіння**.

Повторіть цю процедуру для решти речей.

Примітка. Після завершення кожного циклу сушіння завжди додається період охолодження.

Тільки сушіння

За допомогою ручки селектора циклів виберіть цикл сушіння (**15–16**) відповідно до типу тканини. За допомогою кнопки **СУШІННЯ ** можна також установити потрібний рівень або час сушіння.

ПОПЕРЕДЖЕННЯ ТА ПОРАДИ

Сортуйте речі для прання за критеріями, наведеними нижче.

Тип тканини (бавовна, змішані волокна, синтетика, вовна, вироби для ручного прання). Колір (окремо кольорові й білі речі, нові кольорові речі слід прати окремо). Вироби з делікатних тканин (невеликі речі, наприклад нейлонові панчохи, а також вироби з гачками, як-от бюстгальтери, слід класти в тканинні мішечки).

Вийміть усе з кишень.

Такі предмети, як монети й запальнички, можуть пошкодити прально-сушильну машину й барабан. Перевірте всі кнопки.

ДОГЛЯД І ОБСЛУГОВУВАННЯ

Перед очищенням і обслуговуванням вимкніть прально-сушильну машину та від'єднайте її від розетки. Не використовуйте для очищення прально-сушильної машини легкозаймисті рідини.

Від'єднайте постачання води й електроенергії



Закривайте кран подачі води після кожного прання. Це обмежить зношування гідравлічної системи всередині прально-сушильної машини й допоможе запобігти витокам.

Виймайте вилку прально-сушильної машини з розетки на час очищення та будь-яких робіт з обслуговування.

Очищення прально-сушильної машини

Зовнішні деталі й гумові компоненти обладнання можна очищувати м'якою тканинною серветкою, змоченою в мильній воді кімнатної температури. Не використовуйте розчинники й абразивні засоби для чищення.

У прально-сушильній машині передбачено цикл «Автоочищення» для внутрішніх деталей. Його слід запускати, коли в барабані немає речей. Щоб якнайкраще очистити прально-сушильну машину, потрібно використовувати або мийний засіб (наприклад, 10 % від кількості для речей із незначним забрудненням), або спеціальні добавки.

Рекомендується запускати цикл очищення після кожних 40 циклів прання. Щоб запустити цикл, натисніть кнопки  та  одночасно на 5 секунд. Цикл розпочнеться автоматично й виконуватиметься приблизно 70 хвилин.

Очищення лотка дозатора мийного засобу

Промийте його під проточною водою. Цю операцію слід повторювати часто.

Догляд за дверцятами й барабаном

Завжди залишайте дверцята з оглядовим вікном злегка прочиненими, щоб не утворювалися неприємні запахи.

Очищення насоса

У прально-сушильній машині встановлено самоочисний насос, який не потребує технічного обслуговування. Невеликі предмети (як-от монети та кнопки) можуть інколи падати в захисну попередню камеру внизу насоса.

! Переконайтеся, що цикл прання завершено, і від'єднайте прилад від розетки.

Доступ до попередньої камери:

- Зніміть панельну кришку з передньої частини машини. Для цього спочатку натисніть на неї в центрі, а потім штовхайте вниз з обох сторін, щоб витягти.
- Ослабте кришку водозливного насоса, повернувши її проти годинникової стрілки. При цьому може витекти трохи води, але таке явище є нормальним.
- Ретельно очистьте внутрішні деталі.
- Накрутіть кришку знову.
- Установіть панель на місце, вставивши гачки в пази, а потім притиснувши панель до машини.

Перевірка шланга подачі води

Шланг подачі води слід перевіряти принаймні один раз на рік. Якщо на шлангу утворилася тріщина або він розірвався, його потрібно замінити. Під час циклів прання високий тиск води може раптово призвести до розриву шланга.

! Забороняється встановлювати шланги, що були у використанні.

СИСТЕМА БАЛАНСУВАННЯ ЗАВАНТАЖЕНИХ РЕЧЕЙ

Щоб уникнути надмірної вібрації та рівномірно розподілити завантажені речі, перед кожним віджиманням барабан обертається безперервно зі швидкістю, яка трохи більше, ніж швидкість віджимання. Якщо після декількох спроб не вдається забезпечити правильне балансування завантажених речей, машина виконає віджимання за меншої швидкості. Якщо завантажені речі занадто незбалансовані, прально-сушильна машина виконає їх розподілення замість віджимання. Для поліпшення розподілення та балансування завантажених речей рекомендується одночасно прати дрібні й великі речі.

ПРИНАЛЕЖНОСТІ

Щоб дізнатися, які приналежності доступні для цієї моделі прально-сушильної машини, зверніться до нашої служби технічної підтримки.

Комплект для складання речей

За допомогою цієї приналежності можна зафіксувати сушильний барабан на верхній деталі прально-сушильної машини, щоб заощадити місце й прискорити завантаження та розвантаження сушильного барабана.

ТРАНСПОРТУВАННЯ, РОЗВАНТАЖЕННЯ Й ЗАВАНТАЖЕННЯ

Забороняється піднімати прально-сушильну машину за верхню частину. Від'єднайте обладнання від розетки й закрийте водопровідний кран. Переконайтеся, що дверцята й лоток дозатора мийного засобу щільно закриті. Від'єднайте шланг подачі води від водопровідного крана, а потім від'єднайте зливний шланг. Злийте всю воду, що залишилася в шлангах, і зафіксуйте їх, щоб вони не пошкодились під час транспортування. Закрутіть транспортні болти. Для цього виконайте у зворотному порядку процедуру знімання транспортних болтів, описану в Посібниках з техніки безпеки й захисту довкілля, а також установлення.

ПОШУК НЕСПРАВНОСТЕЙ

Прально-сушильні машини інколи ламаються. Перш ніж звертатися до служби технічної підтримки, за допомогою наведеного нижче списку перевірте, чи можна самостійно усунути проблему.

Несправності	Можливі причини / усунення
Прально-сушильна машина не запускається.	Вилку обладнання не вставлено в розетку або вставлено недостатньо для контакту.
	Вимкнено подачу електроенергії в будинку.
Цикл прання не розпочинається.	Дверця прально-сушильної машини не зачинено як слід.
	Кнопку УВІМК./ВИМК. ⏻ не натиснуто.
	Кнопку СТАРТ/ПАУЗА > не натиснуто.
	Водопровідний кран не відкрито.
	Установлено затримку пуску.
Пральна машина не заповнюється водою (на екрані блимає напис «H2O»).	Шланг подачі води не підключено до крана.
	Шланг передавлено.
	Водопровідний кран не відкрито.
	Вимкнено подачу води в будинку.
	Тиск занадто низький.
	Кнопку СТАРТ/ПАУЗА > не натиснуто.
Прально-сушильна машина постійно набирає та зливає воду.	Зливний шланг не встановлено на висоті від 65 до 100 см від підлоги.
	Вільний кінець шланга вставлено у воду.
	Систему зливу води не оснащено патрубком сапуна.
	Якщо після таких перевірок проблему не буде усунено, перекрийте кран подачі води, вимкніть обладнання й зверніться до служби технічної підтримки. Якщо квартира розташована на одному з верхніх поверхів будівлі, можуть виникнути проблеми, пов'язані із сифонуванням, через що прально-сушильна машина постійно набиратиме та зливатиме воду. У магазинах продаються спеціальні антисифонні клапани, які допоможуть усунути цю незручність.
Прально-сушильна машина не виконує злив або віджимання.	Цикл не включає злив: у певних циклах злив потрібно запускати вручну.
	Зливний шланг передавлено.
	Засмітилася каналізаційна труба.
Прально-сушильна машина сильно вібрує під час віджимання.	Барaban не розблоковано правильним чином під час установа.
	Прально-сушильна машина не вирівняна.
	Прально-сушильна машина затиснена між меблями й стіною.
Прально-сушильна машина протікає.	Шланг подачі води неправильно накручено.
	Лоток дозатора мийного засобу засмічений.
	Зливний шланг неправильно закріплено.
Індикатор «Параметр» та індикатор СТАРТ/ПАУЗА > блимають, на дисплеї відображається код помилки (наприклад: F-01, F-..).	Вимкніть машину й від'єднайте її від розетки, зачекайте приблизно 1 хвилину, а потім увімкніть знову. Якщо проблему не усунуто, зверніться до служби технічної підтримки.
Забагато піни.	Мийний засіб не підходить для машинного прання (на ньому має бути напис «для машинного прання», «для ручного й машинного прання» тощо).
	Використано забагато мийного засобу.
Цикл прання не розпочинається.	Вилку обладнання не вставлено в розетку або вставлено недостатньо для контакту.
	Вимкнено подачу електроенергії в будинку.
	Дверця прально-сушильної машини не зачинено як слід.
	Кнопку УВІМК./ВИМК. ⏻ не натиснуто.
	Кнопку СТАРТ/ПАУЗА > не натиснуто.
	Водопровідний кран не відкрито.
	Установлено затримку пуску.
	Для СУШІННЯ встановлено положення OFF .



Можна завантажити інструкції з техніки безпеки, посібник користувача, детальний технічний опис виробу та відомості з енергоспоживання в такі способи:

- Відвідати наш веб-сайт <http://docs.indesit.eu>.
- Скористатися QR-кодом.
- Звернутися до нашого відділу післяпродажного обслуговування (номер телефону див. в гарантійному талоні). Під час звернення до нашого відділу післяпродажного обслуговування просимо надавати коди, зазначені на паспортній табличці виробу.

