

GRACIAS POR ADQUIRIR UN PRODUCTO INDESIT

Para recibir una asistencia más completa, registre su producto en [www.indesit.com/register](http://www.indesit.com/register)



Antes de usar el aparato, lea atentamente las Instrucciones de seguridad.

Antes de utilizar la lavadora, deberá quitar los tornillos de transporte. Si desea más información sobre cómo quitarlos, consulte la Guía de Instalación.

PANEL DE CONTROL

1. Botón ON/OFF
2. Botón y piloto START/PAUSE
3. Botón TEMPERATURA
4. PANTALLA
5. Botón BLOQUEO DE BOTONES
6. Botóns OPCIÓN
7. Botón COMIENZO RETRASADO
8. Botón CENTRIFUGADO
9. MANDO DE PROGRAMAS
10. Botón PUSH & GO



TABLA PROGRAMAS

Programa		Temperatura		Centrífuga máxima (rpm)	Carga máxima (kg)	Duración (h : m)	Detergentes y aditivos		Detergente recomendado			Humedad residual % (****)	Consumo de energía kWh	Agua total litros	Temperatura de lavado °C
		Ajustes	Rango				Lavado 2	Suavizante 3	Polvo	Líquido	Cápsulas (4)				
1	Algodón	40°C	☼ - 40°C	1000	9	**	●	○	-	✓	✓	-	-	-	-
2	Camisas	40°C	☼ - 40°C	600	2	**	●	○	-	✓	✓	-	-	-	-
3	Cápsulas	30°C	30°C	1000	4.5	**	-	○	-	-	✓	-	-	-	-
4	Lana	40°C	☼ - 40°C	800	2	**	●	○	-	✓	-	-	-	-	-
5	20°C	20°C	☼ - 20°C	1400	9	1:50	●	○	-	✓	-	55	0.138	78	22
6	Algodón (2)	40°C	☼ - 60°C	1400	9	3:30	●	○	✓	✓	✓	53	1.200	97	45
7	Sintéticos (3)	40°C	☼ - 60°C	1200	4.5	2:55	●	○	✓	✓	✓	35	0.800	55	43
8	Mixtos	40°C	☼ - 40°C	1400	9	**	●	○	-	✓	✓	-	-	-	-
9	Eco 40-60 (1)	40°C	40°C	1351	9	3:45	●	○	✓	✓	✓	53	0.800	59	32
				1351	4.5	2:50	●	○	✓	✓	✓	53	0.480	52	29
				1351	2.5	2:10	●	○	✓	✓	✓	53	0.240	41	21
10	Blanco	60°C	☼ - 90°C	1400	9	2:35	●	○	✓	✓	✓	55	1.790	89	55
11	Rápido 20 min	20°C	☼ - 20°C	800	1.5	**	●	○	-	✓	-	-	-	-	-
11	Rápido	40°C	☼ - 40°C	1200	4.5	**	●	○	-	✓	-	-	-	-	-
11	Rápido	60°C	☼ - 60°C	1000	9	**	●	○	✓	✓	✓	-	-	-	-
12	Rápido 45 min Carga Completa	40°C	☼ - 40°C	1200	9	**	●	○	-	✓	-	-	-	-	-
13	Edredones	30°C	☼ - 30°C	1000	3.5	**	●	○	-	✓	✓	-	-	-	-
14	Delicados 30°C	30°C	☼ - 30°C	600 (****)	1	**	●	○	-	✓	-	-	-	-	-
	Aclarado & Centrif.	-	-	1400	9	**	-	○	-	-	-	-	-	-	-
	Centrif. & Drenaje *	-	-	1400	9	**	-	-	-	-	-	-	-	-	-

● Dosis requerida ○ Dosis opcional - 4) Se recomienda una temperatura mínima de 30°C para el uso de cápsulas de lavado.

La duración del ciclo que se indica en el visor o en el manual es una estimación calculada en base a condiciones estándar. El tiempo efectivo puede variar en función de numerosos factores como la temperatura y la presión del agua de entrada, la temperatura ambiente, la cantidad de detergente, la cantidad y el tipo de carga, el equilibrado de la carga y las opciones adicionales seleccionadas. Los valores dados para programas que no sean Eco 40-60 son sólo indicativos

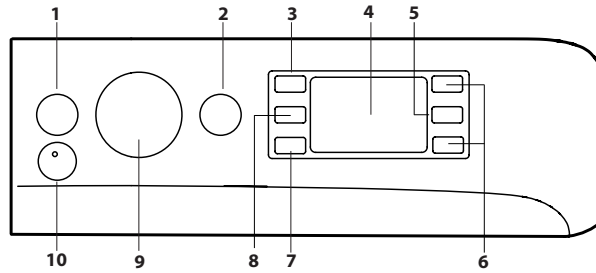
1) Eco 40-60 - Ciclo de lavado según el reglamento Ecodesign de la UE 2019/2014.

El programa más eficiente en términos de consumo de agua y energía para el lavado de prendas de algodón con suciedad normal.

Nota: los valores de velocidad de centrifugado visualizados pueden diferir ligeramente de aquellos indicados en la tabla

Para todos los institutos de prueba:

- 2) Programa algodón largo: seleccionar el programa 6 con una temperatura de 40°C.
- 3) Programa sintético largo: seleccionar el programa 7 con una temperatura de 40°C.

\* Si se selecciona el programa y se excluye la centrifuga, la máquina efectúa sólo el desagüe.

\*\* Se puede controlar la duración de los programas de lavado en el display.

\*\*\* Después del fin del programa, con centrifugado a la máxima velocidad seleccionable, en configuración de default.

\*\*\*\* La pantalla mostrará la velocidad de centrifugado sugerida como valor predeterminado.

DESCRIPCIÓN DEL PRODUCTO

1. Superficie de trabajo
2. Contenedor de detergentes
3. Panel de control
4. Tirador
5. Puerta
6. Bomba de desagüe (detrás del zócalo)
7. Zócalo (amovible)
8. Pies regulables (2)

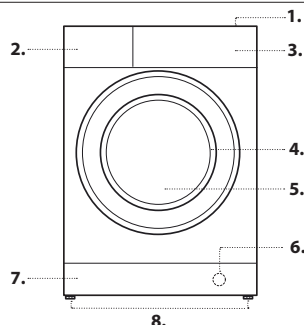

CONTENEDOR DE DETERGENTES

Compartimento 1:

No poner el detergente en este compartimento.

Compartimento 2: Detergente para lavado (en polvo o líquido)

Si se utiliza detergente líquido, se aconseja colocar el tabique divisorio A suministrado con la máquina, para una correcta dosificación.

Compartimento 3: Aditivos (suavizante, etc.)

El suavizante no debe superar el nivel "máx" indicado en el perno central.

! El cajón del detergente solo es apto para detergente líquido y en polvo. No admite cápsulas de lavado.

La cápsula de lavado debe colocarse en el tambor antes de la carga. Asegúrese de utilizar la cantidad correcta de cápsula de lavado recomendada por el fabricante.

! Utilice detergentes en polvo para prendas de algodón blancas, para el prelavado y para lavados con una temperatura mayor que 60°C.

! Respete las indicaciones que se encuentran en el envase de detergente.

! Para extraer el cajón, presione la palanca C y tire hacia afuera.

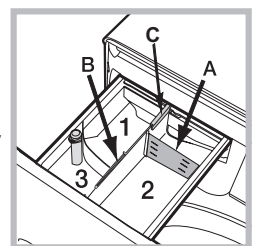

## PROGRAMAS

Atenerse a las recomendaciones indicadas por los símbolos de lavado de las prendas. El valor indicado en el símbolo es la temperatura máxima recomendada para lavar la prenda.



### Algodón

Ciclo diseñado para lavar prendas de algodón. Durante la última fase del ciclo las prendas se tratarán con vapor para aflojar las fibras.

### Camisas

Use este programa especial para el lavado de camisas de distintos tejidos y colores para asegurar los mejores resultados. Durante la última fase del ciclo las prendas se tratarán con vapor para aflojar las fibras.

### Cápsulas

ciclo corto a 30 °C diseñado para lavar cargas mixtas de tejidos de algodón y sintéticos, recomendado para el uso de detergente en cápsulas.

### Lana - Wool Care

El ciclo de lavado de la lana ha sido aprobado por The Woolmark Company para el lavado de prendas de lana lavables a máquina, siempre que el lavado se realice respetando las instrucciones contenidas en la etiqueta de la prenda y las indicaciones suministradas por el fabricante de la lavadora. El logo Woolmark es una marca de certificación en muchos países. (M2225)



### 20°C

Para el lavado de prendas de algodón poco sucias a una temperatura de 20 °C.

### Algodón

para lavar toallas, prendas íntimas, manteles, etc. de tejido de algodón y lino resistente, medianamente sucios o muy sucios.

### Sintéticos

específico para lavar prendas sintéticas. En caso de suciedad resistente, es posible aumentar la temperatura a 60° y utilizar detergente en polvo.

### Mixtos

ciclo a 40°C para lavar prendas de algodón y sintéticas juntas. Indicado para prendas poco sucias.

### Eco 40-60

Para el lavado de prendas de algodón con suciedad normal lavables a 40 °C o 60 °C simultáneamente en el mismo ciclo. Es el programa algodón estándar y el más eficiente en cuanto a consumo de agua y energía.

! El ciclo se ejecuta sólo a 40°C según la reglamentación.

### Blanco

blancos sumamente sucios.

### Rápido 20 min

permite regular la duración del tratamiento de las prendas de 20' a 60'.

- 20': el programa que refresca las prendas en solo 20 minutos.

- 45': ciclo breve diseñado para lavar prendas de algodón mixto y sintéticas.

- 60': ha sido estudiado para lavar a 60° en una hora prendas de algodón resistente con un nivel de suciedad medio, garantizando una buena prestación de lavado. Para las prendas sintéticas o mixtas se recomienda reducir la temperatura a 40°.

### Rápido 45 min Carga Completa

adecuado para el lavado con carga máxima de prendas de algodón con suciedad normal en 45 minutos.

### Edredones

para lavar prendas con relleno de pluma de ganso como edredones para camas matrimoniales o individuales (de no más de 3,5 kg), cojines y abrigos. Se recomienda cargar los edredones en el cesto doblando sus bordes hacia dentro y no superar los ¾ del volumen del cesto. Para lograr un lavado óptimo, se recomienda utilizar detergente líquido introduciéndolo en el contenedor de detergentes.

### Delicados 30°C

para el lavado de prendas muy delicadas. Se aconseja dar la vuelta a las prendas antes del lavado. Para obtener mejores resultados, se recomienda el uso de detergente líquido para prendas delicadas.

### Aclarado & Centrif.

ideado para aclarar y centrifugar.

### Centrif. & Drenaje

ideado para centrifugar y desagotar el agua.

## DISPLAY

El display es útil para programar la máquina y proporcionar información.

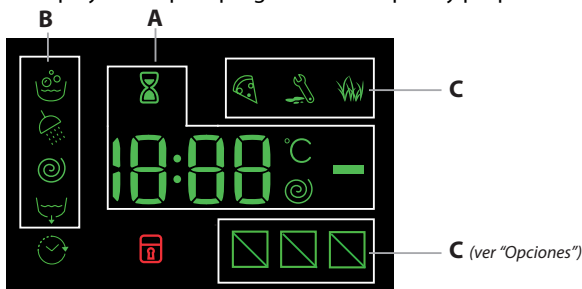

En la sección **A** se visualiza la duración de los distintos programas a disposición y, para los que han comenzado, el tiempo que falta para su finalización; si se hubiera seleccionado un COMIENZO RETRASADO, se visualiza el tiempo que falta para que comience el programa seleccionado.

Además, pulsando la Botón correspondiente, se visualizan los valores máximos de la velocidad de centrifugado y de temperatura que la máquina puede alcanzar en base al programa seleccionado o los últimos valores seleccionados si son compatibles con el programa elegido.

La clepsidra parpadea en la fase en que la máquina está elaborando los datos según el programa seleccionado. Después de máx. 10 minutos desde la puesta en marcha, el icono se vuelve fijo y se visualiza el tiempo residual definitivo. El icono de la clepsidra se apagará después de alrededor de 1 minuto de la visualización del tiempo residual definitivo.

En la sección **B** se visualizan las "fases de lavado" previstas para el ciclo seleccionado y, una vez comenzado el programa, la "fase de lavado" en curso.

- Lavado
- Aclarado
- Centrifuga
- Drenaje

El símbolo encendido indica que en la pantalla se visualiza el valor del "COMIENZO RETRASADO" seleccionado.

En la sección **C** se encuentran los tres niveles relativos a las opciones de lavado.

## TESTIGO PUERTA BLOQUEADA

El símbolo encendido indica que la puerta está bloqueada. Para evitar daños, antes de abrir la puerta espere que el símbolo se apague. Para abrir la puerta durante un ciclo, pulsar la Botón START/PAUSE ; si el símbolo está apagado, será posible abrir la puerta.

## PRIMER USO

Después de la instalación y antes del uso, realice un ciclo de lavado con detergente y sin ropa, seleccionando el programa "Limpieza automática".

## USO COTIDIANO

Preparar la ropa siguiendo las recomendaciones de la sección "CONSEJOS Y SUGERENCIAS".

### Programación rápida

- Pulsar la Botón ON/OFF ; el testigo de la Botón START/PAUSE parpadea lentamente en verde.

- Abrir la puerta. Cargar la ropa, sin superar la cantidad de carga indicada en la tabla de programas.

- Extraer el contenedor y verter el detergente en las cubetas como se explica en la sección "CONTENEDOR DE DETERGENTES".

- Cerrar la puerta.

### INICIO DEL CICLO

Pulsar la de PUSH & GO.

La máquina bloquea la puerta (símbolo encendido) y el tambor empieza a girar; la puerta se desbloquea (símbolo apagado) y se vuelve a bloquear (símbolo encendido) como fase de preparación de cada ciclo de lavado. El sonido "clac" es signo del funcionamiento del mecanismo de bloqueo de la puerta. Una vez bloqueada la puerta, el tambor se llena de agua y comienza el ciclo de lavado.

### Programación tradicional

- Pulsar la Botón ON/OFF ; el testigo de la Botón START/PAUSE parpadea lentamente en verde.

- Abrir la puerta. Cargar la ropa, sin superar la cantidad de carga indicada en la tabla de programas.

- Extraer el contenedor y verter el detergente en las cubetas como se explica en la sección "CONTENEDOR DE DETERGENTES".

- Cerrar la puerta.

- Seleccionar con el mando PROGRAMAS el programa deseado; al mismo están asociadas una temperatura y una velocidad de centrifugado que se pueden modificar. En el display aparecerá la duración del ciclo.

- Modificar la temperatura y/o el centrifugado: La máquina muestra automáticamente la temperatura y la centrifuga máximas previstas para el programa fijado o las últimas seleccionadas si son compatibles con el programa elegido. Pulsando la Botón se reduce progresivamente la temperatura hasta llegar al lavado en frío "OFF". Pulsando la Botón se reduce progresivamente el centrifugado hasta su exclusión "OFF". Si se pulsan las Botóns nuevamente, se volverá a los valores máximos previstos.

- Seleccionar las opciones deseadas.

### INICIO DEL CICLO

Pulsar la de START/PAUSE .

La máquina bloquea la puerta (símbolo encendido) y el tambor empieza a girar; la puerta se desbloquea (símbolo apagado) y se vuelve a bloquear (símbolo encendido) como fase de preparación de cada ciclo de lavado. El sonido "clac" es signo del funcionamiento del mecanismo de bloqueo de la puerta. Una vez bloqueada la puerta, el tambor se llena de agua y comienza el ciclo de lavado.

## PONER EN PAUSA UN PROGRAMA

Para poner en pausa el lavado, pulsar la Botón START/PAUSE ; el testigo parpadea en color ámbar. Si el símbolo no está encendido, se podrá abrir la puerta. Para que el lavado se reanude a partir del momento en el cual fue interrumpido, pulsar nuevamente la Botón START/PAUSE .

## ABRIR LA PUERTA SI ES NECESARIO.

Una vez lanzado el programa, el símbolo se enciende para indicar que no se puede abrir la puerta. La puerta permanece bloqueada durante la ejecución del ciclo. Para abrir la puerta con un ciclo en curso, por ejemplo para añadir o quitar prendas, pulsar la Botón START/PAUSE ; el ciclo se pone en pausa y el testigo parpadea en color ámbar. Si el símbolo no está encendido, se podrá abrir la puerta. Pulsar nuevamente la Botón START/PAUSE para continuar el programa.

## CAMBIAR EL PROGRAMA DE LAVADO EN CURSO

Para cambiar el programa en curso, poner la lavadora en pausa pulsando la Botón START/PAUSE (el testigo parpadea en color ámbar); seleccionar el ciclo deseado y pulsar nuevamente la Botón START/PAUSE .

! Si se desea anular el ciclo en curso, pulsar varios segundos la Botón ON/OFF . El ciclo se interrumpirá y la máquina se apagará.

## FIN DEL PROGRAMA

En el display aparece el mensaje "END"; cuando el símbolo se apague, será posible abrir la puerta. Abrir la puerta, retirar la ropa y apagar la máquina. Si no pulsa el botón «ON/OFF» , la lavadora se apagará automáticamente 10 minutos después. Cierre el grifo, abra la puerta y vacíe la lavadora. Deje la puerta abierta para que el tambor se seque.

## OPCIONES

- Si la opción seleccionada no es compatible con el programa elegido, el testigo parpadea y la opción no se activa.

- Si la opción seleccionada no es compatible con otra opción elegida anteriormente, la incompatibilidad se indicará con el testigo intermitente y una señal sonora (3 sonidos) y se activará sólo la segunda opción, el testigo de la opción activada se enciende.

### Antimancha

Esta opción permite seleccionar el tipo de suciedad para adaptar el ciclo de la manera mejor para eliminar las manchas. Los tipos de suciedad son:

- **Alimentos**, para manchas de alimentos y bebidas, por ejemplo.

- **Trabajo**, para manchas de grasa y tinta, por ejemplo.

- **Aire libre**, para manchas de barro y césped, por ejemplo.

! La duración del ciclo de lavado varía en función del tipo de suciedad seleccionado.

### Rápido

Al primer accionamiento se enciende el icono 45', al segundo el icono 60' y al tercero el icono 20'.

### Comienzo retrasado

Para seleccionar el arranque diferido del programa elegido, pulsar la Botón correspondiente hasta alcanzar el tiempo deseado. Cuando dicha opción está activada, en el display se enciende el símbolo . Para cancelar el arranque diferido pulsar la Botón hasta que en el display aparezca "OFF".

### Temperatura

Cada programa tiene una temperatura predefinida. Si se desea cambiar la temperatura, pulsar la Botón . El valor se indica en el display.

### Centrifuga

Cada programa tiene un centrifugado predefinido. Si se desea cambiar la velocidad de centrifugado, pulsar la Botón . El valor se indica en el display.

### **PUSH & GO**

Para poner en marcha el ciclo PUSH & GO pulsar la Botón 2 segundos. El testigo encendido indica que el ciclo está en marcha. El ciclo de lavado es ideal para prendas de algodón y sintéticas, funcionando a una temperatura de lavado de 30° y una velocidad máxima de centrifugado de 1200 revoluciones al minuto. Carga máx. 3.5 kg. (Duración ciclo 59'). Durante la última fase del ciclo las prendas se tratarán con vapor para aflojar las fibras.

¿Cómo funciona?

1. Cargar la ropa (prenda de algodón y/o sintéticas) y cerrar la puerta.

2. Verter el detergente y los aditivos.

3. Lanzar el programa pulsando 2 segundos la Botón PUSH & GO. El testigo correspondiente se enciende en verde y la puerta se bloquea (símbolo encendido).

Nota: La puesta en marcha del lavado a través de la Botón PUSH & GO activa un ciclo automático recomendado para algodón y sintéticos no personalizable. Este programa no permite seleccionar otras opciones. Para abrir la puerta durante un ciclo, pulsar la Botón START/PAUSE ; si el símbolo de puerta bloqueada está apagado, es posible abrir la puerta. Pulsar nuevamente la Botón START/PAUSE para reanudar el programa a partir del momento en el que se había interrumpido.

4. Al terminar el programa se enciende en el display la indicación END.

## BLOQUEO BOTONES

Para activar el bloqueo del panel de control, pulsar la Botón 2 segundos. El símbolo encendido indica que el panel de control está bloqueado. De este modo, se evitan modificaciones accidentales de los programas (exceptuando la Botón ON/OFF , sobre todo si en la casa hay niños. Para desactivar el bloqueo del panel de control, mantener pulsada la Botón 2 segundos aproximadamente.

## CONSEJOS Y SUGERENCIAS

### Subdivida la ropa según:

Tipo de tejido (algodón, fibras mixtas, sintéticos, lana, prendas para lavar a mano). Color (separar las prendas coloreadas de las blancas y lavar las coloreadas a parte). Delicados (prenda pequeñas - como medias de nailon - elementos con ganchos - como sujetadores - ponerlos en una bolsa de tela).

### Vaciar los bolsillos

Objetos como monedas y encendedores pueden dañar la lavadora y el cesto. Controlar las Botones.

### Seguir las recomendaciones de dosificación de los aditivos

Optimiza los resultados de lavado, evita que queden residuos de detergente en la ropa y permite ahorrar dinero reduciendo el consumo de detergente.

## Utilizar bajas temperaturas y una mayor duración

Los programas más eficientes en términos de consumo de energía generalmente son los que utilizan menores temperaturas y una mayor duración.

### Respetar el nivel de carga

Cargar la lavadora en la medida indicada en la "TABLA PROGRAMAS" para ahorrar agua y energía.

### Ruido y residuos de humedad

Dependen de la velocidad del tambor: cuanto más alta la velocidad, más alto será el ruido y menores los residuos de humedad.

## MANTENIMIENTO Y CUIDADOS

Para la limpieza y el mantenimiento apagar y desconectar la máquina. No utilizar líquidos inflamables para limpiar la lavadora. Hacer limpieza y mantenimiento de la lavadora periódicamente (al menos 4 veces al año).

### Exclusión de agua y corriente eléctrica

Cerrar el grifo del agua después de cada lavado. De este modo se limita el desgaste de la instalación hidráulica de la lavadora y se elimina el peligro de pérdidas.

Desconectar la clavija de la toma de corriente antes de limpiar la lavadora y hacer mantenimiento.

### Limpieza de la lavadora

La parte externa y las partes de goma se pueden limpiar con un paño embebido en agua tibia y jabón. No use solventes ni productos abrasivos. La lavadora posee un programa de "Limpieza automática" de su interior que se debe realizar sin ningún tipo de carga en el cesto.

El detergente (en un 10% de la cantidad aconsejada para prendas poco sucias) o algunos aditivos específicos para la limpieza de la ropa se podrán utilizar como coadyuvantes en el programa de lavado. Se aconseja efectuar el programa de limpieza cada 40 ciclos de lavado.

Para activar el programa, pulsar simultáneamente las Botones y **11** 5 segundos.

El programa comenzará automáticamente y tendrá una duración de 70 minutos aproximadamente. Para detener el ciclo pulsar la Botón START/PAUSE .

### Limpieza del contenedor de detergentes

Lavarlo debajo del agua corriente; esta limpieza se debe realizar frecuentemente.

### Cuidado de la puerta y el cesto

Dejar entreabierta la puerta para evitar que se formen malos olores.

### Limpieza de la bomba

La lavadora posee una bomba autolimpiante que no necesita mantenimiento. Pero puede suceder que objetos pequeños (monedas, botones) caigan en la precámara que protege la bomba, situada en la parte inferior de la misma.

! Verifique que el ciclo de lavado haya terminado y desconectar la clavija.

Para acceder a la precámara:

1. quitar el panel de cobertura delantero de la máquina presionando hacia el centro, luego empujar hacia abajo a ambos lados y extraerlo;
2. desenroscar la tapa de la bomba de desagüe girándola en sentido antihorario: es normal que salga un poco de agua;
3. limpiar bien el interior;
4. enroscar la tapa;
5. colocar el panel comprobando, antes de empujarlo hacia la máquina, que los ganchos se hayan introducido en las correspondientes ranuras.

### Controlar el tubo de alimentación del agua

Controlar el tubo de alimentación al menos una vez al año. Si presenta grietas o rajaduras debe ser sustituido: durante los lavados, las fuertes presiones podrían provocar roturas imprevistas.

! No utilice nunca tubos ya usados.

## SISTEMA DE EQUILIBRADO DE LA CARGA

Antes de cada centrifugado, para evitar vibraciones excesivas y para distribuir la carga de modo uniforme, el cesto realiza rotaciones a una velocidad ligeramente superior a la del lavado. Si después de varios intentos, la carga todavía no está correctamente equilibrada, la máquina realiza el centrifugado a una velocidad inferior a la prevista. Cuando existe un excesivo desequilibrio, la lavadora realiza la distribución antes que el centrifugado. Para obtener una mejor distribución de la carga y su correcto equilibrado, se aconseja mezclar prendas grandes y pequeñas.

## ACCESORIOS

Contactar con nuestro Servicio de Asistencia para verificar si los siguientes accesorios están disponibles para este modelo de lavadora.

### Kit de superposición

Con este accesorio es posible fijar la secadora en la parte superior de la lavadora para ahorrar espacio y facilitar la carga y la descarga.

## TRANSPORTE Y DESPLAZAMIENTO

No levantar la lavadora sosteniéndola por el plano superior.

Desconectar la clavija de la toma de corriente y cerrar el grifo del agua. Comprobar que la puerta y el contenedor de los detergentes estén bien cerrados. Desconectar del grifo del agua el tubo de carga; desconectar el tubo de desagüe. Sacar toda el agua residual de los tubos y fijarlos para que no se dañen durante el transporte. Colocar los pernos de transporte. Seguir la secuencia inversa al procedimiento de desmontaje de los pernos de transporte descrito en las "Instrucciones de instalación".

DEMO MODE: para desactivar esta función, apague la lavadora. Después mantenga pulsado el botón «START/PAUSE» ▷||| antes de que pasen 5 segundos pulse también el botón de «ON/OFF» ☹ y mantenga pulsados ambos botones durante 2 segundos.

## ANOMALÍAS Y SOLUCIONES

Puede suceder que la lavadora no funcione. Antes de llamar al servicio de asistencia, comprobar que no se trate de un problema fácilmente solucionable con la ayuda de la siguiente lista.

Anomalías	Posibles causas / Solución
<b>La lavadora no se enciende.</b>	La clavija no está introducida en la toma de corriente, o no hace contacto. En la casa no hay corriente.
<b>El ciclo de lavado no comienza.</b>	La puerta no está correctamente cerrada. La Botón ON/OFF ☹ no se ha pulsado. La Botón START/PAUSE ▷    no se ha pulsado. El grifo de agua no está abierto. Se ha programado un arranque diferido.
<b>La lavadora no carga agua (en el display se visualiza el mensaje "H2O").</b>	El tubo de alimentación de agua no está conectado al grifo. El tubo está plegado. El grifo de agua no está abierto. En la casa no hay agua. No hay suficiente presión. La Botón START/PAUSE ▷    no se ha pulsado.
<b>La lavadora carga y descarga agua continuamente.</b>	El tubo de desagüe no está instalado a 65 - 100 cm del suelo. El extremo del tubo de desagüe está sumergido en el agua. La descarga de pared no posee un respiradero.  Si después de estas verificaciones, el problema no se resuelve, cierre el grifo de agua, apague la lavadora y llame al Servicio de Asistencia. Si la vivienda se encuentra en uno de los últimos pisos de un edificio, es posible que se verifiquen fenómenos de sifonaje, por ello la lavadora carga y descarga agua de modo continuo. Para eliminar este inconveniente se encuentran disponibles en el comercio válvulas especiales que permiten evitar el sifonaje.
<b>La lavadora no descarga o no centrifuga.</b>	El programa no incluye el desagüe: en algunos programas de lavado es necesario activarlo manualmente. El tubo de desagüe está doblado. El conducto de desagüe está obstruido.
<b>La lavadora vibra mucho durante el centrifugado.</b>	Durante la instalación, el cesto no ha sido desbloqueado correctamente. La lavadora no está nivelada. Existe muy poco espacio entre la lavadora, los muebles y la pared.
<b>La lavadora pierde agua.</b>	El tubo de alimentación de agua no está bien enroscado. El contenedor de los detergentes está atascado. El tubo de desagüe no está bien fijado.
<b>Los testigos de las "Opciones" y de START/PAUSE ▷    parpadean rápidamente y el display visualiza un código de anomalía (ej.: F-01, F-..).</b>	Apague la máquina y desenchúfela, espere aproximadamente 1 minuto y luego vuelva a encenderla. Si la anomalía persiste, llamar al Servicio de Asistencia.
<b>Se forma demasiada espuma.</b>	El detergente no es específico para la lavadora (debe contener algunas de las frases "para lavadora", "a mano o en lavadora" o similares). La dosificación fue excesiva.
<b>No se activa la función PUSH &amp; GO.</b>	Tras encender la máquina se ha accionado un mando diferente de PUSH & GO. Apagar la máquina y pulsar PUSH & GO.

### Es posible descargar las INSTRUCCIONES DE SEGURIDAD E INSTALACIÓN, LAS FICHAS TÉCNICAS y los DATOS ENERGÉTICOS:

- Utilizando el código QR en tu aplicación
- Visitando el sitio Web - <http://docs.indesit.eu>
- Como alternativa, **contactar con el Servicio de Asistencia** (el número de teléfono figura en el manual de garantía). Cuando se contacta con el Servicio de Asistencia es necesario comunicar los códigos que figuran en la etiqueta adhesiva aplicada al interior de la puerta.
- Para más información sobre la reparación y el mantenimiento, el usuario puede consultar la página [www.indesit.com](http://www.indesit.com)

El dato del modelo se puede conseguir utilizando el código QR que figura en la etiqueta de la energía. La etiqueta también contiene la identificación del modelo útil para consultar el portal de registro en <https://eprel.ec.europa.eu>

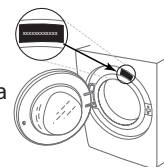

# LIMPIEZA Y MANTENIMIENTO

**Para las tareas de limpieza y mantenimiento, apague la lavadora secadora y desconéctela de la corriente. No utilice líquidos inflamables para limpiar la lavadora.**

## LIMPIEZA DEL EXTERIOR DE LA LAVADORA

Utilice un paño húmedo para limpiar el exterior de la lavadora.

No utilice limpiacristales o limpiadores de uso general, polvo limpiador o similares para limpiar el panel de control, ya que estas sustancias podrían dañar la impresión.

## CONTROL DE LA MANGUERA DE SUMINISTRO DE AGUA

Revise la manguera de entrada con regularidad para ver si está quebradiza y tiene grietas. Si está dañada, adquiera una nueva manguera a través de nuestro servicio posventa o de nuestros distribuidores especializados. Según el tipo de manguera:

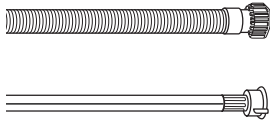

Si la manguera de entrada tiene un revestimiento transparente, compruebe periódicamente si el color se intensifica localmente. Si es así, puede ser que la manguera pierda y deba ser reemplazada.



Para cortar el paso del agua, controle el indicador de la válvula de seguridad (ver la flecha). Si está en rojo, se ha activado la función de corte del agua, y la manguera se debe reemplazar con una nueva.

Para poder desenroscar la manguera, puede ser necesario presionar un botón de desbloqueo (si lo hay).

## LIMPIEZA DE LOS FILTROS DE MALLA EN LA MANGUERA DE SUMINISTRO DE AGUA

1. Cierre el grifo del agua y desenrosque la manguera de entrada.

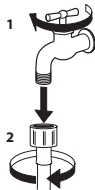

2. Limpie bien el filtro de malla en el extremo de la manguera utilizando un cepillo fino.

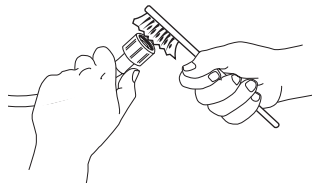

3. Ahora desenrosque a mano la manguera de entrada de la parte trasera de la lavadora. Extraiga el filtro de la válvula que está en la parte trasera de la lavadora utilizando una pinza y límpielo bien.

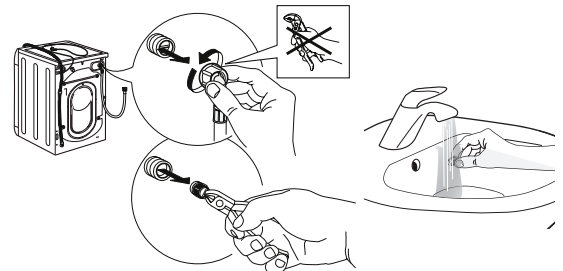

4. Vuelva a colocar el filtro. Conecte la manguera de entrada al grifo del agua y a la lavadora. No utilice herramientas para conectar la manguera de entrada. Abra el grifo del agua y compruebe que todas las conexiones estén bien apretadas.

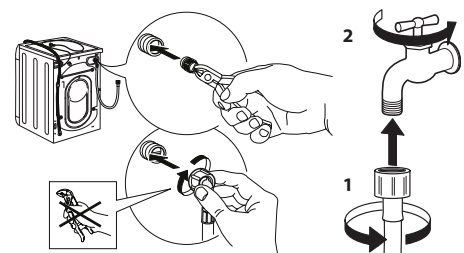

## LIMPIEZA DEL CAJÓN DE DETERGENTE

Quite el cajón levantándolo y tirando hacia fuera (ver la figura).

Lávelo con agua corriente. Repita esta operación con frecuencia.

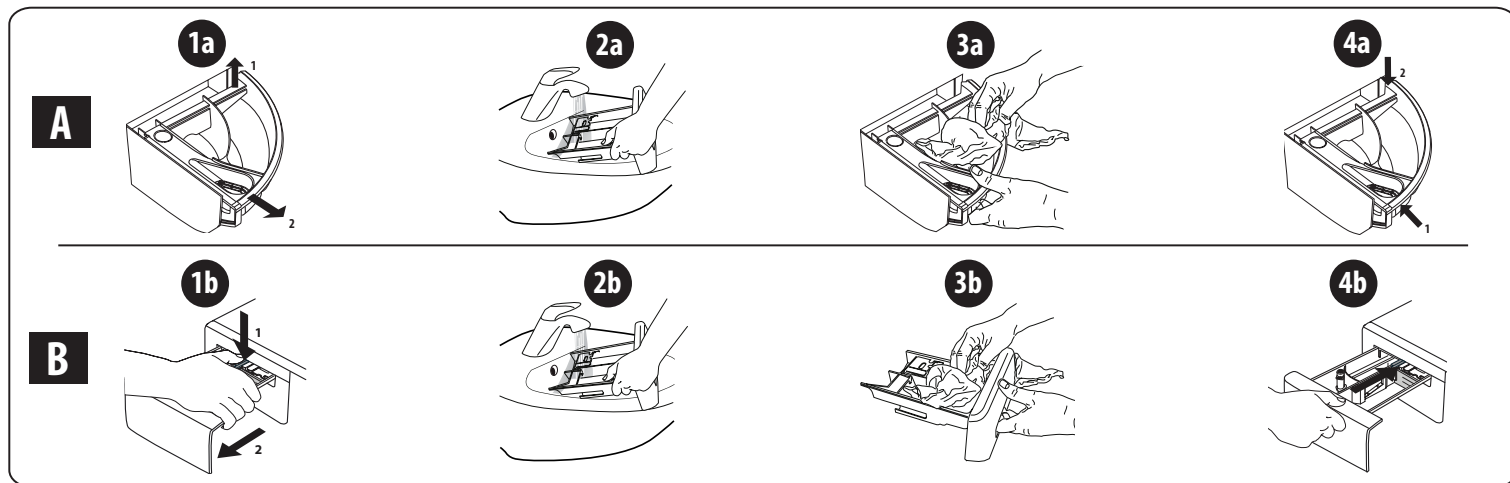

## LIMPIEZA DEL FILTRO DEL AGUA/DRENAJE DEL AGUA RESIDUAL

**Apague y desconecte la lavadora antes de limpiar el filtro del agua o drenar el agua residual. Si ha utilizado un programa de lavado con agua caliente, espere hasta que el agua se enfríe antes de drenarla. Limpiar el filtro del agua regularmente cada 3 meses, para evitar que el drenaje del agua se bloquee después del lavado debido al atascamiento del filtro. Si el agua no drena, la pantalla indica que el filtro del agua podría estar atascado.**

1. Desmontaje del panel de protección: con un destornillador, haga lo que se muestra en la siguiente figura.

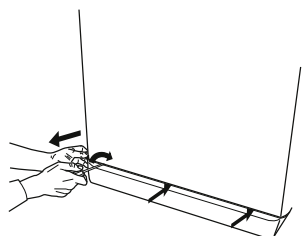

2. Recipiente para el agua drenada: coloque un recipiente bajo y ancho debajo del filtro para recoger el agua que salga.

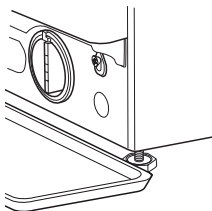

3. Drene el agua: gire lentamente el filtro en el sentido contrario a las agujas del reloj hasta que toda el agua haya salido. Deje que el agua salga sin quitar el filtro. Una vez que el recipiente esté lleno, cierre el filtro del agua girándolo en el sentido de las agujas del reloj. Vacíe el recipiente. Repita el procedimiento hasta que toda el agua haya sido drenada.

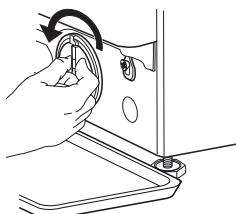

4. Desmontaje del filtro: ponga un trapo de algodón debajo del filtro del agua para que absorba los restos de agua. Retire el filtro del agua girándolo en sentido contrario a las agujas del reloj.

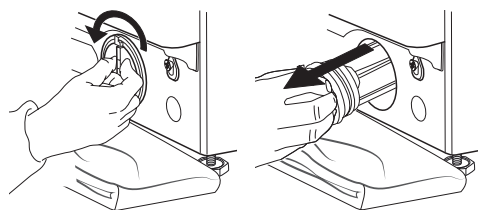

5. Limpie el filtro del agua: elimine los residuos del filtro y lávelo bajo el agua corriente.

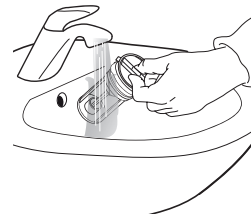

6. Coloque el filtro del agua y vuelva a instalar el panel: coloque el filtro del agua girándolo en el sentido de las agujas del reloj. Gírelo todo lo posible; el mango debe quedar en posición vertical. Para probar la estanqueidad del filtro del agua, vierta aproximadamente 1 litro de agua en el compartimento del detergente. Reinstale el plinto.

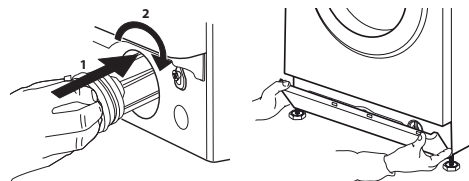

# TRANSPORTE Y MANIPULACIÓN

**No levante la lavadora sujetándola por la parte superior.**

1. Desconecte la clavija de la corriente y cierre el paso del agua.
2. Asegúrese de que la puerta y el cajón del detergente estén bien cerrados.
3. Desconecte la manguera de entrada del grifo del agua y retire la manguera de desagüe del punto de desagüe. Vacíe las mangueras del agua residual y asegúrese de que no puedan dañarse durante el transporte.
4. Coloque los pernos de transporte. Para quitar los pernos de transporte, siga la secuencia inversa a las instrucciones de la guía de instalación.

**Importante:** no transporte la lavadora sin haber puesto los pernos de transporte.

## SERVICIO POSVENTA

### ANTES DE LLAMAR AL SERVICIO POSVENTA

1. Vea si puede resolver el problema por su cuenta con la ayuda de las sugerencias de la sección **RESOLUCIÓN DE PROBLEMAS**

### SI DESPUÉS DE LAS COMPROBACIONES ANTERIORES SIGUE HABIENDO UN FALLO, PÓNGASE EN CONTACTO CON EL SERVICIO POSVENTA MÁS CERCANO

Para recibir asistencia llame al número que aparece en el folleto de la garantía.

Cuando se ponga en contacto con nuestro servicio posventa, especifique siempre:

- una breve descripción del fallo;
- el tipo y el modelo exacto del electrodoméstico;

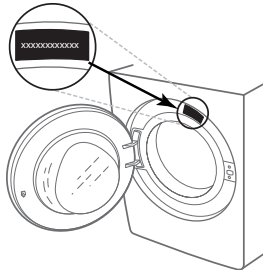

2. Apague el aparato y vuelva a encenderlo para ver si el fallo persiste.

- el número de servicio (número después de la palabra Service en la placa de características);

**SERVICE** 0000 000 00000



- su dirección completa;
- su número de teléfono.

Si son necesarias reparaciones, contacte con un servicio posventa autorizado (garantía de que se utilizarán repuestos originales y de que las reparaciones se realizarán correctamente).

## OBRIGADO POR COMPRAR UM PRODUTO INDESIT



Para beneficiar de uma assistência mais completa, registre o seu produto em [www.indesit.com/register](http://www.indesit.com/register)

**Leia as instruções de segurança com atenção antes de usar o aparelho.**

Antes de pôr a máquina a funcionar, é obrigatório retirar os parafusos de transporte. Para obter instruções mais detalhadas sobre como os retirar, consulte o Guia de Instalação.

## PAINEL DE COMANDOS

1. Tecla ON/OFF
2. Tecla e indicador luminoso START/PAUSE
3. Tecla da TEMPERATURA
4. VISOR
5. Tecla DA BLOQUEIO DAS TECLAS
6. Teclas OPÇÃO
7. Tecla INÍCIO POSTERIOR
8. Tecla CENTRIFUGAÇÃO
9. SELETOR DE PROGRAMAS
10. PUSH & GO button

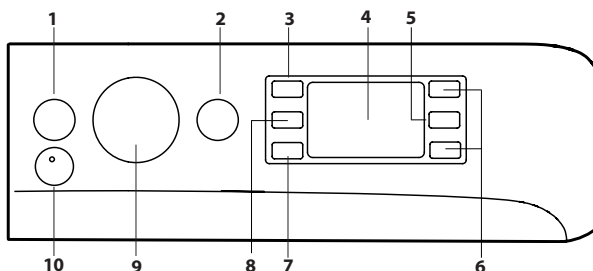

## TABELA PROGRAMAS

Carga máxima 9 kg		Potência absorvida em off-mode 0.5 W / em left-on mode 8 W					Detergentes e aditivos		Detergente recomendado			Humidade residual % (***)	Consumo energia kWh	Água total l	Temperatura de lavagem °C
Programa	Temperatura	Definição	Range	Velocidade max. (rotações)	Carga máxima (kg)	Duração (h : m)	Lavagem	Amaciador	Pó	Líquido	Cápsulas (4)				
							2	3							
1	Algodão	40°C	☼ - 40°C	1000	9	**	●	○	-	✓	✓	-	-	-	-
2	Camisas	40°C	☼ - 40°C	600	2	**	●	○	-	✓	✓	-	-	-	-
3	Cápsulas	30°C	30°C	1000	4.5	**	-	○	-	-	✓	-	-	-	-
4	Lã	40°C	☼ - 40°C	800	2	**	●	○	-	✓	-	-	-	-	-
5	20°C	20°C	☼ - 20°C	1400	9	1:50	●	○	-	✓	-	55	0.138	78	22
6	Algodão (2)	40°C	☼ - 60°C	1400	9	3:30	●	○	✓	✓	✓	53	1.200	97	45
7	Sintéticos (3)	40°C	☼ - 60°C	1200	4.5	2:55	●	○	✓	✓	✓	35	0.800	55	43
8	Mistos	40°C	☼ - 40°C	1400	9	**	●	○	-	✓	✓	-	-	-	-
9	Eco 40-60 (1)	40°C	40°C	1351	9	3:45	●	○	✓	✓	✓	53	0.800	59	32
				1351	4.5	2:50	●	○	✓	✓	✓	53	0.480	52	29
				1351	2.5	2:10	●	○	✓	✓	✓	53	0.240	41	21
10	Branco	60°C	☼ - 90°C	1400	9	2:35	●	○	✓	✓	✓	55	1.790	89	55
11	Rápido 20 min	20°C	☼ - 20°C	800	1.5	**	●	○	-	✓	-	-	-	-	-
11	Rápido	40°C	☼ - 40°C	1200	4.5	**	●	○	-	✓	-	-	-	-	-
11	Rápido	60°C	☼ - 60°C	1000	9	**	●	○	✓	✓	✓	-	-	-	-
12	Rápido 45min Carga Completa	40°C	☼ - 40°C	1200	9	**	●	○	-	✓	-	-	-	-	-
13	Edredões	30°C	☼ - 30°C	1000	3.5	**	●	○	-	✓	✓	-	-	-	-
14	Delicados 30°C	30°C	☼ - 30°C	600 (****)	1	**	●	○	-	✓	-	-	-	-	-
	Enxag. & Centrif.	-	-	1400	9	**	-	○	-	-	-	-	-	-	-
	Centrif. & Drenagem *	-	-	1400	9	**	-	-	-	-	-	-	-	-	-

● Dosagem requerida ○ Dosagem opcional - 4) É recomendável uma temperatura mínima de 30°C para utilizar as cápsulas de lavagem.

A duração do ciclo indicada no visor ou no manual é uma estimativa calculada com base nas condições padrão. O tempo efetivo poderá variar a depender de vários fatores, tais como a temperatura e a pressão da água em entrada, a temperatura ambiental, a quantidade de detergente, a quantidade e o tipo de carga, o balanceamento da carga e as opções adicionais selecionadas. Os valores indicados para programas além do Eco 40-60 são apenas indicativos.

**1) Eco 40-60 - Ciclo de lavagem de teste em conformidade com a regulamentação Ecodesign EU 2019/2014.** O programa mais eficaz em termos de energia e consumo de água para lavar roupa de algodão com sujidade normal.

Nota: os valores da velocidade de centrifugação apresentados no visor podem diferir ligeiramente dos valores apresentados na tabela.

**Para todos os institutos de teste:**

- 2) Programa algodão longo: configurar o programa 6 com uma temperatura de 40 °C.
- 3) Programa sintético longo: configurar o programa 7 com uma temperatura de 40 °C.

\* Ao selecionar o programa e excluindo a centrifugação, a máquina efetuará apenas a descarga.

\*\* É possível controlar a duração dos programas de lavagem no visor.

\*\*\* Após o final do programa e centrifugação com a velocidade máxima de centrifugação selecionável, na configuração predefinida do programa.

\*\*\*\* O visor mostrará a velocidade de centrifugação sugerida como valor predeterminado.

## DESCRIÇÃO DO PRODUTO

1. Plano de trabalho
2. Gaveta dos detergentes
3. Painel de comandos
4. Pega
5. Porta
6. Bomba de descarga (atrás da base)
7. Base (amovível)
8. Pés reguláveis (2)

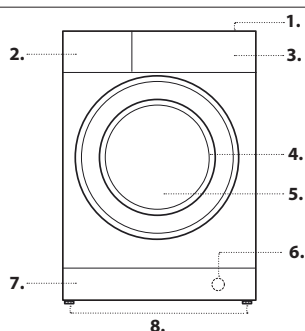

## GAVETA DOS DETERGENTES

**Gaveta 1:**

Não inserir detergente nesta gaveta.

**Gaveta 2: Detergente para lavagem (em pó ou líquido)**

Caso utilize detergente líquido, aconselha-se usar o divisório **A** fornecido para uma correta dosagem.

Em caso de uso de detergente em pó, coloque o divisório na cavidade **B**.

**Gaveta 3: Aditivos (amaciador, etc.)**

O amaciador não deve ultrapassar o nível "máx" indicado no perno central.

! A gaveta de detergente é adequada apenas para detergente líquido e detergente em pó. Não são permitidas cápsulas de lavagem.

As cápsulas de lavagem devem ser colocadas no tambor antes da carga. *Certifique-se de que utiliza a quantidade correta de cápsulas de lavagem, recomendada pelo fabricante.*

! Usar detergentes em pó para roupas de algodão brancas e para a pré-lavagem e para lavagens com temperatura superior aos 60°C.

! Seguir as indicações fornecidas pelo produtor na embalagem do detergente.

! Para extrair a gaveta, pressione a lingueta **C** e puxe para fora.

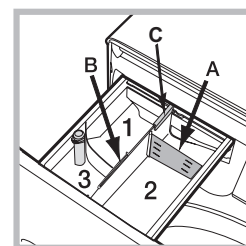



## PROGRAMAS

Siga as recomendações indicadas nos símbolos de lavagem da roupa. O valor indicado no símbolo é a temperatura máxima recomendada para lavar a roupa.

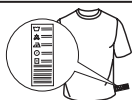

### Algodão

ciclo concebido para lavar peças de roupa de algodão. Durante a última fase do ciclo, as peças são tratadas com vapor, permitindo que as fibras relaxem.

### Camisas

utilize o ciclo de lavagem especial para lavar camisas de vários tecidos e cores e garantir que são cuidadas da melhor forma possível. Durante a última fase do ciclo, as peças são tratadas com vapor, permitindo que as fibras relaxem.

### Cápsulas

um ciclo curto de 30°C concebido para lavar uma carga mista de tecidos de algodão e sintéticos, recomendado para a utilização do detergente em cápsulas.

### Lã - Wool Care

O ciclo de lavagem de lã desta máquina foi aprovado pela The Woolmark Company para lavagem de roupa de lã desde que as peças sejam lavadas de acordo com as instruções que constam da etiqueta da peça e com as instruções fornecidas pelo fabricante desta máquina de lavar roupa. O símbolo Woolmark é uma marca de Certificação em muitos países.



(M2225)

### 20°C

para a lavagem de peças pouco sujas, a uma temperatura de 20°C.

### Algodão

para lavar toalhas de banho, de mesa, roupa interior, etc. em tecido de algodão e linha resistente, mediamente a pouco sujas.

### Sintéticos

específico para lavar peças sintéticas. Na presença de sujidade mais resistente, pode-se aumentar a temperatura até 60° e utilizar também detergente em pó.

### Mistos

ciclo a 40°C para lavar peças de Algodão e Sintéticos em conjunto. Indicado para roupa interior pouco suja.

### Eco 40-60

para lavar peças de algodão com sujidade normal identificadas como laváveis a 40°C ou 60°C, juntas no mesmo ciclo. Este é o programa de algodão padrão e o mais eficiente em termos de consumo de água e energia.

! O ciclo é executado apenas a 40°C, de acordo com as normas.

### Branços

brancos resistentes muito sujos.

### Rápido 20 min

permite gerir a duração do tratamento das peças de 20' a 60'.

- 20': o programa que refresca as suas peças de roupa em apenas 20 minutos.

- 45': ciclo breve estudado para lavar peças de tecido misto algodão e sintético.

- 60': estudado para lavar a 60°C numa hora peças em algodão resistente com um grau de sujidade médio, garantindo bons resultados de lavagem.

Para peças sintéticas ou mistas, é aconselhável baixar a temperatura para 40°C.

### Rápido 45min Carga Completa

adequado para lavar uma carga completa de roupa de algodão com sujidade moderada em 45 minutos.

### Edredões

para lavar peças com enchimento de plumas de ganso como edredões de casal ou de solteiro (com peso inferior a 3,5 kg), almofadas, casacos.

Recomenda-se colocar as peças no tambor dobrando as suas pontas para dentro e de não superar ¾ do volume do próprio tambor. Para obter ótimos resultados de lavagem recomenda-se utilizar o detergente líquido dosado na gaveta dos detergentes.

### Delicados 30°C

para a lavagem de peças muito delicadas. É aconselhável colocar as peças do avesso antes da lavagem. Para obter melhores resultados, recomenda-se o uso de detergente líquido para peças delicadas.

### Enxag. & Centrif.

concebido para enxaguar e centrifugar.

### Centrif. & Drenagem

concebido para centrifugar e descarregar a água.

## VISOR

O visor é útil para programar a máquina e fornece muitas informações.

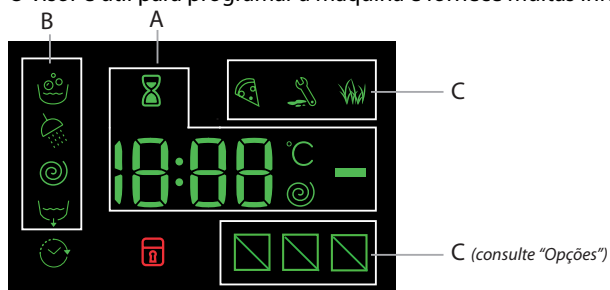

Na secção **A** é visualizada a duração dos vários programas à disposição e com o ciclo iniciado o tempo que falta até ao fim do mesmo; caso tenha sido programado um INÍCIO POSTERIOR, será visualizado o tempo que falta até ao início do programa selecionado.

Além disso, ao carregar na respetiva tecla, serão visualizados os valores máximos da velocidade de centrifugação e de temperatura que a máquina pode efetuar conforme o programa selecionado ou os últimos valores selecionados compatíveis com o programa escolhido.

O ícone da clepsidra fica intermitente na fase em que a máquina está a elaborar os dados conforme o programa selecionado. No máximo após 10 minutos do início, o ícone acende-se fixo e é indicado o tempo restante definitivo. O ícone da clepsidra irá desligar-se após aproximadamente 1 minuto desde a visualização do tempo residual definitivo.

Na secção **B** são visualizadas as "fases de lavagem" previstas para o ciclo selecionado e com o programa iniciado a "fase de lavagem" em curso:

- Lavagem
- Enxaguamento
- Centrifugação
- Drenagem

O símbolo iluminado indica que no visor é visualizado o valor do "Início posterior" configurado.

Na secção **C** estão presentes os três níveis relativos às opções de lavagem.

## INDICADOR PORTA BLOQUEADA

O símbolo aceso indica que a porta está bloqueada. Para evitar danos é necessário aguardar que o símbolo apague-se antes de abrir a porta de vidro.

Para abrir a porta durante a realização de um ciclo, carregue no botão START/PAUSE ; se o símbolo estiver apagado será possível abrir a porta.

## PRIMEIRA UTILIZAÇÃO

Depois da instalação, antes de usar, efetue um ciclo de lavagem com detergente mas sem roupa, definindo o programa "Auto Limpeza".

## USO QUOTIDIANO

Prepare a roupa seguindo as recomendações da secção "CONSELHOS E SUGESTÕES".

### Programação rápida

- Pressione a tecla ON/OFF ; o indicador luminoso da tecla START/PAUSE irá piscar lentamente a verde.

- Abra a porta. Coloque a roupa dentro da máquina prestando atenção para não superar a carga máxima indicada na tabela dos programas.

- Extraia a gaveta e deite o detergente nos recipientes específicos como explicado na secção "GAVETA DOS DETERGENTES".

- Feche a porta.

### INICIAR O CICLO

Pressionar o botão PUSH & GO.

A porta da máquina é bloqueada (símbolo ligado) e o tambor começa a rodar; a porta é desbloqueada (símbolo desligado) e depois novamente bloqueada (símbolo ligado) como fase de preparação para cada ciclo de lavagem. O som de "clique" faz parte do mecanismo de bloqueio. A água irá entrar no tambor e a fase de lavagem irá iniciar quando a porta estiver bloqueada.

### Programação tradicional

- Pressione a tecla ON/OFF ; o indicador luminoso da tecla START/PAUSE irá piscar lentamente a verde.

- Abra a porta. Coloque a roupa dentro da máquina prestando atenção para não superar a carga máxima indicada na tabela dos programas.

- Extraia a gaveta e deite o detergente nos recipientes específicos como explicado na secção "GAVETA DOS DETERGENTES".

- Feche a porta.

- Selecione com o seletor de PROGRAMAS o programa desejado; ao mesmo é associada uma temperatura e uma velocidade de centrifugação que podem ser modificadas. No visor aparecerá a duração do ciclo.

- Modifique a temperatura e/ou a centrifugação: A máquina visualiza automaticamente a temperatura e a centrifugação máximas para o programa selecionado ou as últimas selecionadas se compatíveis com o programa escolhido. Carregando na tecla pode-se reduzir a temperatura progressivamente até à lavagem a frio "OFF". Carregando no botão pode-se reduzir a centrifugação progressivamente até à sua exclusão "OFF". Pressionar novamente os botões para colocar os valores novamente nos máximos previstos.

- Selecionar as opções desejadas.

- Selecionar as opções desejadas.

- Selecionar as opções desejadas.

- Selecionar as opções desejadas.

### INICIAR O CICLO

Pressionar o botão START/PAUSE .

A porta da máquina é bloqueada (símbolo ligado) e o tambor começa a rodar; a porta é desbloqueada (símbolo desligado) e depois novamente bloqueada (símbolo ligado) como fase de preparação para cada ciclo de lavagem. O som de "clique" faz parte do mecanismo de bloqueio. A água irá entrar no tambor e a fase de lavagem irá iniciar quando a porta estiver bloqueada.

## COLOCAR UM PROGRAMA EM PAUSA

Para colocar em pausa a lavagem, pressione a tecla START/PAUSE ; o indicador ficará intermitente na cor âmbar. Se o símbolo não estiver iluminado, será possível abrir a porta. Para reiniciar a lavagem a partir do ponto em que foi interrompida, pressione novamente a tecla START/PAUSE .

## ABRIR A PORTA, SE NECESSÁRIO

Após o início de um programa, o símbolo acende-se para indicar que a porta não pode ser aberta. Enquanto estiver em execução um ciclo de lavagem, a porta permanece bloqueada. Para abrir a porta enquanto está a decorrer um programa, por exemplo, para adicionar ou remover peças de roupa, pressione a tecla START/PAUSE para colocar o programa em

pausa; o indicador ficará intermitente na cor âmbar. Se o símbolo não estiver iluminado, será possível abrir a porta. Pressione novamente a tecla START/PAUSE para continuar o programa.

## ALTERAR UM PROGRAMA DE LAVAGEM DURANTE A SUA EXECUÇÃO

Para modificar um programa durante a realização de um ciclo, coloque a máquina de lavar roupa em pausa pressionando a tecla START/PAUSE (o indicador luminoso ficará intermitente na cor âmbar); selecione então o ciclo desejado e pressione novamente a tecla START/PAUSE .

! Se desejar anular um ciclo já iniciado, pressione por alguns segundos a tecla ON/OFF . O ciclo será interrompido e a máquina irá desligar-se.

## FIM DO PROGRAMA

É indicado pela escrita "END" no visor, quando o símbolo se apagar será possível abrir a porta. Abra a porta, retire a roupa e desligue a máquina. Se não premir o botão "ON/OFF" , a máquina de lavar roupa desliga-se automaticamente após cerca de 10 minutos. Feche a torneira da água e esvazie a máquina de lavar. Deixe a porta entreaberta permitindo que o tambor seque.

## OPÇÕES

- Se a opção selecionada não for compatível com o programa definido, o indicador luminoso se acenderá intermitente e a opção não será ativada.

- Se a opção selecionada não for compatível com a opção configurada anteriormente, a incompatibilidade será indicada com a intermitência do indicador luminoso e um sinal sonoro (3 bips) e será ativada apenas a segunda opção; o indicador luminoso da opção ativada ilumina-se.

### Anti-manchas

Esta opção permite selecionar o tipo de sujidade de forma a adaptar o ciclo de forma ideal para a remoção das manchas. Os tipos de sujidade são:

- **Alimentos**, para manchas de alimentos e bebidas, por exemplo.

- **Trabalho**, para manchas de óleo e tinta, por exemplo.

- **Exterior**, para manchas de lama e erva, por exemplo.

! A duração do ciclo de lavagem varia em função do tipo de sujidade selecionado.

### Rápidos

Ao pressionar pela primeira vez, ilumina-se o ícone 45'; à segunda vez o ícone 60' e à terceira vez o ícone 20'.

### Início posterior

Para programar o início retardado do programa escolhido, pressione a tecla relativa até alcançar o tempo de atraso desejado. Quando a opção estiver ativa, no visor ilumina-se o símbolo . Para cancelar a opção de início posterior, carregue novamente na tecla até que no visor apareça a escrita "OFF".

### Temperatura

Cada programa tem uma temperatura predefinida. Se desejar modificar a temperatura, pressione a tecla . O valor é indicado no visor.

### Centrifugação

Cada programa tem uma velocidade de centrifugação predefinida. Se desejar modificar a velocidade de centrifugação, pressione a tecla . O valor é indicado no visor.

### **PUSH & GO**

Para iniciar o ciclo PUSH & GO mantenha pressionado o botão durante 2 segundos. O indicador luminoso aceso indica que o ciclo foi ativado. O ciclo de lavagem é ideal para peças em algodão e sintéticos, funcionando com uma temperatura de lavagem de 30 °C e uma velocidade máxima de centrifugação de 1200 rotações por minuto. Carga máx. 3.5 kg. (Duração do ciclo 59').

Durante a última fase do ciclo, as peças são tratadas com vapor, permitindo que as fibras relaxem.

*Como funciona?*

1. Carregue a roupa (peças em algodão e/ou sintéticos) e feche a porta.

2. Coloque o detergente e os aditivos.

3. Inicie o programa mantendo pressionada a tecla PUSH & GO durante 2 segundos. O respetivo indicador luminoso ficará verde e a porta irá bloquear-se (símbolo aceso).

Obs.: No início da lavagem, a tecla PUSH & GO ativa um ciclo automático para algodão e sintéticos não personalizável. Este programa não permite a possibilidade de configurar opções adicionais.

Para abrir a porta durante a realização de um ciclo automático, pressione o botão START/PAUSE ; se o símbolo porta bloqueada estiver apagado, será possível abrir a porta. Pressione novamente a tecla START/PAUSE para reiniciar o programa a partir do ponto em que foi interrompido.

4. No final do programa, será apresentada no visor a escrita END.

## BLOQUEIO DAS TECLAS

Para ativar o bloqueio do painel de comandos, mantenha pressionada a tecla por aproximadamente 2 segundos. O símbolo aceso indica que o painel de comandos está bloqueado. Deste modo, impedem-se modificações acidentais dos programas (à exceção da tecla ON/OFF , sobretudo se houver crianças em casa. Para desativar o bloqueio do painel de comandos, mantenha pressionada a tecla por aproximadamente 2 segundos.

## CONSELHOS E SUGESTÕES

### **Divida a roupa conforme:**

O tipo de tecido (algodão, fibras mistas, sintéticos, lã, peças para lavar à mão). A cor (separe as peças coloridas das brancas, lave peças coloridas novas à parte). Delicados (peças pequenas - como meias de nylon - peças com colchetes - como soutiens - insira-as num saco de tecido).

### **Esvazie os bolsos**

Objetos como moedas ou isqueiros podem danificar a máquina de lavar roupa e o tambor. Verifique os botões.

### **Seguir a recomendação de dosagem / aditivos**

Otimiza o resultado da limpeza, evita irritações devido ao excesso de detergente na roupa e poupa dinheiro ao evitar o desperdício de detergente.

### **Utilizar temperaturas mais baixas e duração maior**

Os programas mais eficientes em termos de consumo de energia são geralmente os de temperaturas mais baixas e maior duração.

### **Atenção ao tamanho das cargas**

Carregue a máquina de lavar até à capacidade indicada na "TABELA DE PROGRAMAS" para poupar água e energia.

### **Ruído e conteúdo de humidade residual**

São influenciados pela velocidade de centrifugação: quanto maior a velocidade de centrifugação na fase de centrifugação, maior o ruído e menor o conteúdo de humidade residual.

## MANUTENÇÃO E CUIDADOS

*Para qualquer operação de limpeza e manutenção, desligue a máquina e retire a ficha da tomada. Não utilize líquidos inflamáveis para limpar a máquina de lavar. Limpe e efetue a manutenção da sua máquina de lavar periodicamente (pelo menos 4 vezes por ano)*

### **Desligue a água e a corrente elétrica**

Feche a torneira da água após cada lavagem. Desta forma diminuiu o desgaste do sistema hidráulico da máquina de lavar roupa e elimina o risco de vazamento.

Retire a ficha da tomada elétrica quando for limpar a máquina de lavar roupa e durante os trabalhos de manutenção.

### **Limpar a máquina de lavar**

A parte externa e as peças em borracha podem ser limpas com um pano molhado com água morna e sabão. Não utilize solventes nem abrasivos. A máquina de lavar roupa dispõe de um programa de "Auto Limpeza" das suas partes internas que deve ser efetuado sem carga alguma dentro do tambor. O detergente (na quantidade equivalente ao 10% daquela recomendada para peças pouco sujas) ou aditivos específicos para a limpeza da máquina de lavar roupa, poderão ser utilizados como coadjuvantes no programa de lavagem. Recomenda-se efetuar o programa de limpeza a cada 40 ciclos de lavagem.

Para ativar o programa, pressione em simultâneo as teclas e **11**--- por 5 segundos.

O programa iniciará automaticamente e terá uma duração de aproximadamente 70 minutos. Para interromper o ciclo, pressione a tecla START/PAUSE .

### **Limpar a gaveta dos detergentes**

Lave-a com água corrente; esta limpeza deve ser efetuada frequentemente.

### **Cuidados com a porta de vidro e o tambor**

Deixe a porta sempre entreaberta para evitar que se formem odores desagradáveis.

### **Limpar a bomba**

Esta máquina de lavar roupa está equipada com uma bomba com limpeza automática que não precisa de operações de manutenção. No entanto, pode acontecer que pequenos objetos (moedas, botões) caiam na pré-câmara que protege a bomba, situada na parte inferior da mesma. ! Certifique-se que o ciclo de lavagem tenha terminado e tire a ficha da tomada. Para obter acesso à pré-câmara:

1. remova o painel de cobertura no lado anterior da máquina empurrando para o centro, em seguida empurre para baixo de ambos os lados e remova-o;
2. desenrosque a tampa da bomba de descarga rodando-a em sentido anti-horário: é normal que saia um pouco de água;
3. limpe o interior com cuidado;
4. volte a enroscar a tampa;
5. monte novamente o painel; certifique-se, antes de empurrá-lo na máquina, que os ganchos foram colocados nas respetivas ranhuras.

### **Verificar o tubo de alimentação de água**

Verifique o tubo de alimentação da água pelo menos uma vez por ano. Se apresentar rachaduras ou fendas, será necessário substituí-lo: durante as lavagens as fortes pressões podem provocar repentinas quebras. ! Nunca utilize tubos já usados.

## SISTEMA DE BALANCEAMENTO DA CARGA

Antes de cada centrifugação, para evitar vibrações excessivas e para distribuir a carga em modo uniforme, o tambor efectua algumas rotações a uma velocidade levemente superior àquela de lavagem. Se no fim de repetidas tentativas a carga ainda não estiver correctamente balanceada, a máquina efectuará a centrifugação com uma velocidade inferior àquela prevista. No caso de um excessivo desequilíbrio, a máquina de lavar roupa efectuará a distribuição ao invés da centrifugação. Para favorecer uma melhor distribuição da carga e o seu correcto balanceamento, aconselha-se misturar peças grandes com peças pequenas.

## ACESSÓRIOS

*Contacte o nosso Serviço de Assistência para verificar se os seguintes acessórios estão disponíveis para este modelo de máquina de lavar roupa.*

### **Kit de sobreposição**

Com este acessório, pode fixar a máquina de secar na parte superior da sua máquina de lavar para poupar espaço e para facilitar a colocação e retirada de roupa da máquina de secar.

## TRANSPORTE E MOVIMENTAÇÃO

*Não levante a máquina de lavar segurando-a pela parte de cima.*

Desligue a ficha da tomada e feche a torneira da água. Verifique se a porta e a gaveta dos detergentes estão bem fechadas. Desligue o tubo de alimentação da torneira da água e desconecte o tubo de descarga. Remova toda a água residual dos tubos e fixe-os de forma que não possam ser danificados durante o transporte. Volte a aplicar os parafusos de fixação para transporte. Siga pela ordem inversa o procedimento para remoção dos parafusos de fixação de transporte descrito nas "Instruções para a instalação".

DEMO MODE: para desativar esta função, desligue a máquina de lavar. Em seguida, prima e mantenha premido o botão "START/PAUSE" >||| e, após 5 segundos, prima e mantenha premido também o botão "ON/OFF" ⏻ durante 2 segundos..

## ANOMALIAS E SOLUÇÕES

Pode acontecer que a máquina de lavar roupa não funcione. Antes de telefonar para a Serviço Pós-Venda, verifique se não se trata de um problema fácil de resolver com ajuda da seguinte lista.

Anomalias	Possíveis causas / Solução
<b>A máquina de lavar roupa não liga.</b>	A ficha não está colocada na tomada elétrica, ou não o suficiente para haver contacto.
	Em casa não há corrente.
<b>O ciclo de lavagem não inicia.</b>	A porta de vidro não está bem fechada.
	A tecla ON/OFF ⏻ não foi pressionada.
	A tecla START/PAUSE >    não foi pressionada.
	A torneira da água não está aberta.
<b>A máquina de lavar roupa não carrega água (no visor é visualizada a palavra "H2O").</b>	Foi programado um início retardado.
	O tubo de alimentação de água não está ligado na torneira.
	O tubo está dobrado.
	A torneira da água não está aberta.
	Está a faltar água em casa.
<b>A máquina de lavar roupa carrega e descarrega água continuamente.</b>	Não há suficiente pressão.
	A tecla START/PAUSE >    não foi pressionada.
	O tubo de descarga não está instalado entre 65 e 100 cm de altura do chão.
	A ponta do tubo de descarga está imersa na água.
	Da descarga na parede não foi sangrado o ar.
<b>A máquina de lavar roupa não descarrega ou nem realiza centrifugação.</b>	Se depois destas verificações o problema não for resolvido, feche a torneira da água, desligue a máquina de lavar roupa e contacte o Serviço de Assistência. Se a morada encontrar-se nos últimos andares de um edifício, é possível que aconteçam fenómenos de sifão por causa dos quais a máquina de lavar roupa carrega e descarrega água continuamente. Para eliminar este inconveniente, há a disposição no comércio apropriadas válvulas contra o efeito sifão.
	O programa não prevê a descarga: com alguns programas é necessário iniciá-lo manualmente.
	O tubo de descarga está dobrado.
	A conduta de descarga está entupida.
<b>A máquina de lavar roupa vibra muito durante a centrifugação.</b>	O tambor, no momento da instalação, não foi desbloqueado corretamente.
	A máquina não está nivelada.
	A máquina está apertada entre os móveis e a parede.
<b>A máquina de lavar roupa vazava água.</b>	O tubo de alimentação da água não está bem enroscado.
	A gaveta dos detergentes está entupida.
	O tubo de descarga não está bem fixado.
<b>Os indicadores luminosos das "Opções" e de START/PAUSE &gt;    piscam rapidamente e o visor apresenta um código de anomalia (por ex.: F-01, F-..).</b>	Desligue a máquina e retire a ficha da tomada, aguarde aproximadamente 1 minuto e volte a ligá-la. Se a anomalia persistir, contacte o Serviço de Assistência .
<b>Está a formar-se demasiada espuma.</b>	O detergente não é específico para máquina de lavar roupa (deve apresentar a escrita "para máquina de lavar", "à mão e para máquina de lavar" ou similares).
	A dose foi excessiva.
<b>O PUSH &amp; GO não é ativado.</b>	Depois de ligar a máquina, foi acionado um comando diferente de PUSH & GO. Desligue a máquina e pressione o botão PUSH & GO.

### Pode descarregar as INSTRUÇÕES PARA SEGURANÇA E INSTALAÇÃO, FICHA TÉCNICA e os DADOS ENERGÉTICOS:

- Utilizar o código QR no seu aparelho
- Visitando o site - <http://docs.indesit.eu>
- Em alternativa, **contacte o nosso Serviço de Assistência** (o número de telefone é indicado no livrete de garantia). Quando contactar o Serviço de Assistência, deverá fornecer os códigos indicados na etiqueta autocolante aplicada no interior da porta.
- Para mais informações sobre a reparação e a manutenção, o utilizador deverá visitar o site [www.indesit.com](http://www.indesit.com)

A informação sobre o modelo pode ser obtida utilizando o código QR presente na etiqueta energética. A etiqueta inclui também um identificador do modelo que pode ser usado para consultar o portal do registo em <https://eprel.ec.europa.eu>.

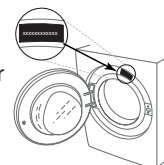

# LIMPEZA E MANUTENÇÃO

Para qualquer operação de limpeza e manutenção, desligue a ficha da máquina de lavar.  
Não utilize líquidos inflamáveis para limpar a máquina de lavar.

## LIMPEZA DO EXTERIOR DA MÁQUINA DE LAVAR

Use um pano macio e húmido para limpar as partes externas da máquina de lavar.

Não utilize limpa-vidros ou detergentes de uso geral, detergentes em pó ou semelhantes para limpar o painel de controlo - estas substâncias podem danificar a impressão.

## VERIFICAÇÃO DO TUBO DE ABASTECIMENTO DE ÁGUA

Verifique regularmente se o tubo de entrada está quebradiço e se apresenta rachaduras. Se estiver danificado, substitua-o por um novo tubo disponível através do nosso Serviço Pós-venda ou junto do seu revendedor especializado.

Dependendo do tipo de tubo:



Se o tubo de entrada tiver um revestimento transparente, verifique periodicamente se a cor se intensifica localmente. Se for este o caso, o tubo pode ter uma fuga e deve ser substituído.



Para tubos com stop de água: verifique a pequena janela de inspeção da válvula de segurança (ver seta). Se estiver vermelha, a função de stop de água foi acionada, e o tubo deve ser substituído por um novo.

Para soltar este tubo, pressione o botão de libertação (se disponível) enquanto desenrosca o tubo.

## LIMPEZA DOS FILTROS DE REDE NO TUBO DE ENTRADA DE ÁGUA

1. Feche a torneira da água e desaperte o tubo de entrada.

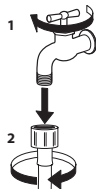

2. Limpe cuidadosamente o filtro de rede na extremidade do tubo com uma escova fina.

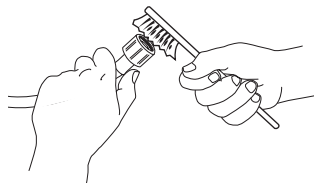

3. Desenrosque agora manualmente o tubo de entrada na parte de trás da máquina de lavar. Retire com um alicate o filtro de rede da válvula na parte de trás da máquina de lavar e limpe-o cuidadosamente.

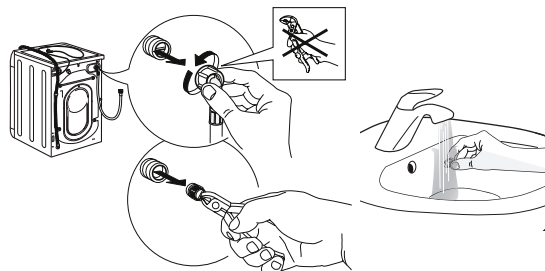

4. Volte a inserir o filtro de rede. Ligue novamente o tubo de entrada à torneira de água e à máquina de lavar. Não utilize ferramentas para ligar o tubo de entrada. Abra a torneira de água e verifique se todas as ligações estão apertadas.

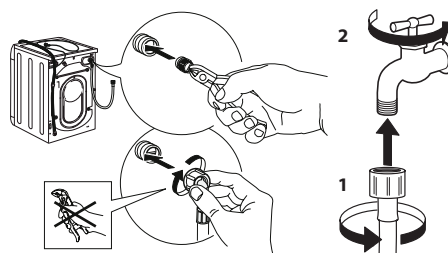

## LIMPEZA DO DISPENSADOR DE DETERGENTE

Retire o dispensador levantando-o e puxando-o para fora (ver figura).

Lave-o em água corrente; esta operação deve ser repetida frequentemente.



## LIMPEZA DO FILTRO DE ÁGUA/DRENAGEM DA ÁGUA RESIDUAL

**Desligue a máquina de lavar, e retire a ficha da tomada antes de limpar o filtro de água ou drenar a água residual. Se tiver utilizado um programa de lavagem a quente, aguarde que a água arrefeça antes de drenar a água.**

**Limpe o filtro de água com regularidade a cada 3 meses, para evitar que a água não seja drenada após a lavagem devido a uma obstrução do filtro.**

**Se for impossível drenar a água, o ecrã indica que o filtro da água pode estar bloqueado.**

1. Retire o painel inferior: utilizando uma chave de fendas, execute a operação ilustrada na figura seguinte.

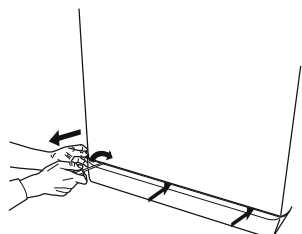

2. Recipiente para a água drenada: coloque um recipiente baixo e largo por baixo do filtro de água para recolher a água residual.

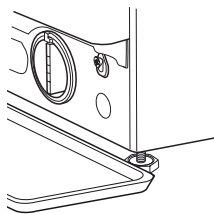

3. Drene a água: rode lentamente o filtro no sentido contrário ao dos ponteiros do relógio até que toda a água tenha saído. Deixe a água escorrer sem remover o filtro. Assim que o recipiente estiver cheio, feche o filtro de água rodando-o no sentido dos ponteiros do relógio. Esvazie o recipiente. Repita este procedimento até que toda a água tenha sido drenada.

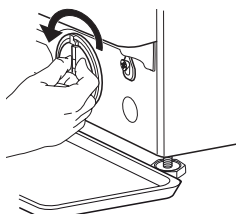

4. Retire o filtro: coloque um pano de algodão por baixo do filtro de água para absorver uma pequena quantidade de água residual. Em seguida, retire o filtro de água rodando-o no sentido contrário ao dos ponteiros do relógio.

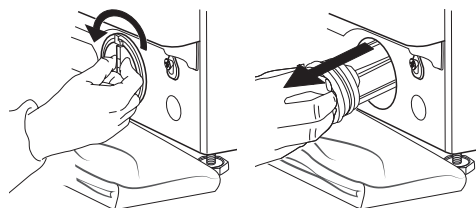

5. Limpe o filtro de água: remova os resíduos do filtro e lave-o com água corrente.

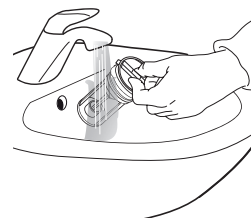

6. Insira o filtro de água e volte a instalar o rodapé: reintroduza o filtro de água, rodando-o no sentido dos ponteiros do relógio. Certifique-se de que o roda ao máximo; a pega do filtro deve estar na posição vertical. Para testar a estanqueidade do filtro de água, pode deitar cerca de 1 litro de água no dispensador de detergente. Em seguida, volte a instalar o rodapé.

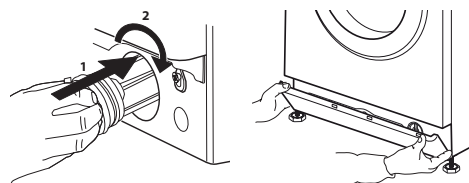

# TRANSPORTE E MANUSEAMENTO

**Nunca levante a máquina de lavar apoiando-a na bancada.**

1. Desligue a ficha da tomada e feche a torneira de água.
2. Certifique-se de que a porta e o dispensador de detergente estão bem fechados.
3. Desligue o tubo de entrada da torneira de água, e retire o tubo de drenagem do seu ponto de drenagem. Esvazie a água restante dos tubos e fixe-os de modo que não se danifiquem durante o transporte.
4. Volte a colocar os parafusos de transporte. Siga as instruções de remoção dos parafusos de transporte no "Guia de Instalação" pela ordem inversa.

**Importante:** não transporte a máquina de lavar sem ter fixado os parafusos de transporte.

## SERVIÇO PÓS-VENDA

### ANTES DE CONTACTAR O SERVIÇO PÓS-VENDA

1. Tente resolver o problema com a ajuda das sugestões fornecidas na **RESOLUÇÃO DE PROBLEMAS**

### SE APÓS AS VERIFICAÇÕES ACIMA REFERIDAS A FALHA AINDA OCORRER, CONTACTE O SERVIÇO PÓS-VENDA MAIS PRÓXIMO

Para receber assistência, ligue para o número indicado no folheto de garantia.

Ao contactar o nosso Serviço Pós-venda, indique sempre:

- uma breve descrição da falha;
- o tipo e o modelo exato do aparelho;

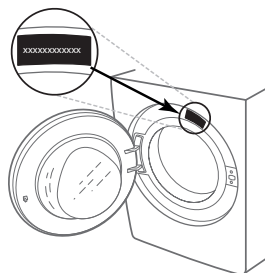

2. Desligue e volte a ligar o aparelho para ver se a falha persiste.

- o número de serviço (número após a palavra Service na placa de identificação);

**SERVICE** 0000 000 00000



- a sua morada completa;
- o seu número de telefone.

Se forem necessárias reparações, contacte um serviço pós-venda autorizado (para garantir que sejam utilizadas peças sobressalentes originais e que as reparações sejam efetuadas corretamente).

THANK YOU FOR BUYING A INDESIT PRODUCT

In order to receive a more complete assistance, please register your product on [www.indesit.com/register](http://www.indesit.com/register)



Before using the appliance carefully read the Safety Instruction.

Before using the machine, it is imperative that the transport bolts are removed. For more detailed instructions on how to remove them, see the Installation Guide.

CONTROL PANEL

1. ON/OFF button
2. START/PAUSE button and indicator light
3. TEMPERATURE button
4. DISPLAY
5. CHILD LOCK button
6. OPTION button
7. DELAYED START button
8. SPIN button
9. WASH CYCLE SELECTOR KNOB
10. PUSH & GO button

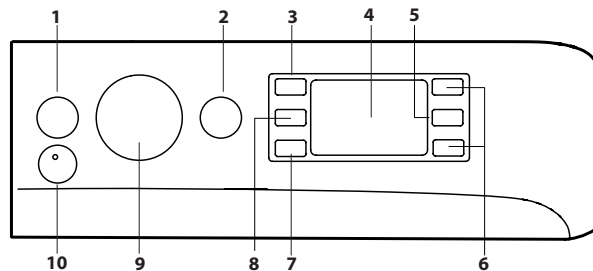

WASH CYCLE TABLE

Maximum load 9 kg Power input in off mode 0.5 W / in left-on mode 8 W						Detergents and Additives		Recommended detergent			Residual dampness % (***)	Energy consumption kWh	Total water l	Laundry temperature °C
Wash cycle	Temperature		Maxim spin (r.p.m.)	Max. load (kg)	Duration (h : m)	Wash	Fabric softener	Powder	Liquid	Capsule (4)				
	Setting	Range				2	3	✓	✓	✓	✓	✓		
1 Cotton	40°C	* - 40°C	1000	9	**	●	○	-	✓	✓	-	-	-	-
2 Shirt	40°C	* - 40°C	600	2	**	●	○	-	✓	✓	-	-	-	-
3 Capsule	30°C	30°C	1000	4.5	**	-	○	-	-	✓	-	-	-	-
4 Wool	40°C	* - 40°C	800	2	**	●	○	-	✓	-	-	-	-	-
5 20°C	20°C	* - 20°C	1400	9	1:50	●	○	-	✓	-	55	0.138	78	22
6 Cotton (2)	40°C	* - 60°C	1400	9	3:30	●	○	✓	✓	✓	53	1.200	97	45
7 Synthetics (3)	40°C	* - 60°C	1200	4.5	2:55	●	○	✓	✓	✓	35	0.800	55	43
8 Mixed	40°C	* - 40°C	1400	9	**	●	○	-	✓	✓	-	-	-	-
9 Eco 40-60 (1)	40°C	40°C	1351	9	3:45	●	○	✓	✓	✓	53	0.800	59	32
			1351	4.5	2:50	●	○	✓	✓	✓	53	0.480	52	29
			1351	2.5	2:10	●	○	✓	✓	✓	53	0.240	41	21
10 White	60°C	* - 90°C	1400	9	2:35	●	○	✓	✓	✓	55	1.790	89	55
11 Rapid 20min	20°C	* - 20°C	800	1.5	**	●	○	-	✓	-	-	-	-	-
11 Rapid	40°C	* - 40°C	1200	4.5	**	●	○	-	✓	-	-	-	-	-
11 Rapid	60°C	* - 60°C	1000	9	**	●	○	✓	✓	✓	-	-	-	-
12 Full Load 45 min	40°C	* - 40°C	1200	9	**	●	○	-	✓	-	-	-	-	-
13 Duvet	30°C	* - 30°C	1000	3.5	**	●	○	-	✓	✓	-	-	-	-
14 Delicates 30°C	30°C	* - 30°C	600 (****)	1	**	●	○	-	✓	-	-	-	-	-
Rinse + Spin	-	-	1400	9	**	-	○	-	-	-	-	-	-	-
Spin + Drain *	-	-	1400	9	**	-	-	-	-	-	-	-	-	-

● Required dosage - ○ Optional dosage - 4) Minimum 30°C recommended for usage of Capsule detergent.

The cycle duration indicated on the display or instruction manual is an estimate based on standard conditions. The actual duration may vary in relation to several factors, such as the temperature and pressure of the incoming water, ambient temperature, amount of detergent, load quantity and type, load balancing and any additional options selected. The values given for programmes other than the Eco 40-60 programme are indicative only.

1) Eco 40-60 - Test wash cycle in compliance with EU Ecodesign regulation 2019/2014. The most efficient programme in terms of energy and water consumption for washing normally soiled cotton laundry.

Note: spin speed values shown on the display can slightly differs from the values stated in the table.

For all testing institutes:

- 2) Long cotton cycle: set cycle 6 at a temperature of 40°C.
- 3) Long synthetics cycle: set cycle 7 at a temperature of 40°C.

\* By selecting the cycle and excluding the spin cycle, the washing machine will drain only.

\*\* The duration of the wash cycles can be checked on the display.

\*\*\* After programme end and spinning with maximum selectable spin speed, in default programme setting.

\*\*\*\* The display will show the suggested spin speed as default value.

PRODUCT DESCRIPTION

1. Top
2. Detergent dispenser drawer
3. Control panel
4. Handle
5. Porthole door
6. Drain pump (behind the plinth)
7. Plinth (removable)
8. Adjustable feet (2)

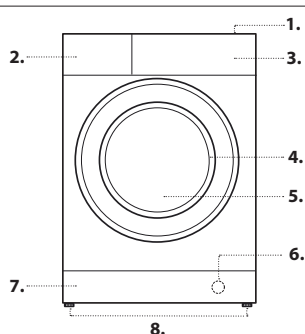

DETERGENT DISPENSER DRAWER

Compartment 1:

Do not insert detergent in this compartment.

Compartment 2: Washing detergent (powder or liquid)

If liquid detergent is used, the removable plastic partition A (supplied) should be used for proper dosage.

If powder detergent is used, insert the partition into slot B.

Compartment 3: Additives (fabric softener, etc.)

The fabric softener must never exceed the "max" level indicated on the central pin. The detergent drawer is suitable only for Liquid and Powder detergent. No Capsule Detergent allowed. The Capsule Detergent have to be placed into the drum before the load. Make sure to use the correct Capsule Detergent dosage amount recommended by Manufacturer.

! Use powder detergent for white cotton garments, for pre-washing, and for washing at temperatures over 60°C.

! Follow the instructions given on the detergent packaging.

! To remove the drawer, press lever C and pull the drawer outwards.

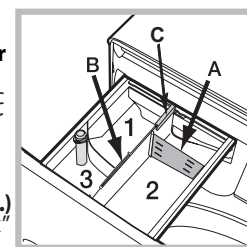

## WASH CYCLES

Follow the instructions on the symbols of the garment's wash care label. The value indicated in the symbol is the maximum recommended temperature for washing the garment.

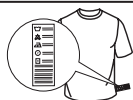

### Cotton

Cycle designed to wash cotton garments. During the last phase of the cycle garments will be treated with steam, that will relax the fibres.

### Shirt

Use the special wash cycle to wash shirts in different fabrics and colours to guarantee they receive the best possible care. During the last phase of the cycle garments will be treated with steam, that will relax the fibres.

### Capsule

A 30°C short cycle designed to wash a mixed load of cotton and synthetics fabrics, recommended for the use of PODS detergent.

### Wool - Wool Care

The wool wash cycle of this machine has been approved by The Woolmark Company for the washing of machine washable wool products provided that the products are washed according to the instructions on the garment label and those issued by the manufacturer of this washing machine. The Woolmark symbol is a Certification mark in many countries. (M2225)



### 20°C

For washing lightly soiled cotton garments, at a temperature of 20 °C.

### Cotton

Suitable for washing towels, underwear, table cloths, etc. made of resistant linen and cotton that are moderately to heavily soiled.

### Synthetics

Specific for synthetic items. If the dirt is difficult to remove, the temperature can be increased up to 60° and powder detergent can be used too.

### Mixed

A 40°C cycle for washing cotton and synthetic garments together. Suitable for lightly soiled underwear.

### Eco 40-60

For washing normally soiled cotton garments declared to be washable at 40 °C or 60 °C, together in the same cycle. This is the standard cotton programme and the most efficient in terms of water and energy consumption.

! As specified, this wash cycle only runs at 40 °C.

### White

For heavily soiled whites and resistant colours.

### Rapid 20min

Allows for varying the garment treatment duration from 20' to 60'.

- 20': this cycle refreshes your garments in just 20 minutes.

- 45': a short cycle designed for washing mixed cotton-synthetic garments.

- 60': this cycle is designed to wash moderately soiled resistant cotton garments at 60°C in an hour, with good washing performance. For synthetic or mixed garments, the temperature should be lowered to 40°C.

### Full Load 45 min

Suitable for washing a full load of cotton clothes moderately soiled in 45 minutes.

### Duvet

For washing clothing padded with goose down, such as double or single duvets (weighing under 3.5 kg), cushions or down jackets. Duvets should be loaded into the drum with their edges folded inwards and no more than ¾ of the total drum volume should be used up. For best results, it is advisable to use liquid detergent to be poured into the detergent drawer.

### Delicates 30°C

Suitable for washing very delicate garments. It is advisable to turn the garments inside out before washing them. For best results, use liquid detergent on delicate garments.

### Rinse + Spin

Designed for rinsing and spinning.

### Spin + Drain

Designed to spin and drain the water.

## DISPLAY

The display is useful when programming the machine and provides a lot of information.

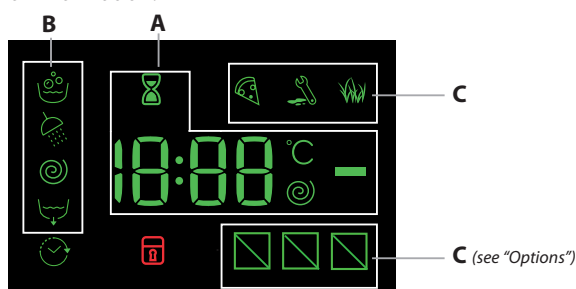

The duration of the available wash cycles and the remaining time of a running cycle appear in section **A**; if the Delayed Start option has been set, the countdown to the start of the selected cycle will appear.

Pressing the corresponding button allows for viewing the maximum spin speed and temperature values attained by the machine during the set wash cycle, or the values selected most recently, if these are compatible with the set wash cycle.

The hourglass flashes while the machine processes the data on the basis of the selected cycle. After a maximum of 10 minutes, the hourglass icon remains steady lit and the final time remaining is displayed. The "hourglass" icon will then switch off approximately 1 minute after the final time remaining has been displayed.

The "washing phases" relative to the selected cycle and the "washing phase" of the running cycle appear in section **B**:



When lit, the symbol indicates that the set "Delayed Start" value has appeared on the display.

There are three levels in section **C** relative to the washing options.

## DOOR LOCKED INDICATOR

When lit, the symbol indicates that the door is locked. To prevent any damage, wait until the symbol turns off before opening the door.

To open the door while a cycle is in progress, press the START/PAUSE button; if the symbol is off, the door can be opened.

## FIRST-TIME USE

Once the appliance has been installed, and before it is used for the first time, run a wash cycle with detergent and no laundry, by setting the "Auto-Clean" cycle.

## DAILY USE

Prepare the laundry by following the suggestions appearing under the "TIPS AND SUGGESTIONS" section.

### Rapid programming

- Press the ON/OFF button; the START/PAUSE indicator light will flash slowly green.

- Open the door. Load the laundry while making sure not to exceed the maximum load quantity indicated in the cycle table.

- Pull out the detergent dispenser drawer and pour the detergent into the relevant compartments as described in "DETERGENT DISPENSER DRAWER" section.

- Close the door.

### STARTING CYCLE

Press the PUSH & GO button.

The machine will lock the door (symbol on) and the drum will start to rotate; the door will be unlocked (symbol off) and then locked again (symbol on) as preparation phase of each washing cycle. The "Clicking" noise is part of the door locking mechanism. Water will enter the drum and start the washing phase once the door is locked.

### Traditional programming

- Press the ON/OFF button; the START/PAUSE indicator light will flash slowly green.

- Open the door. Load the laundry while making sure not to exceed the maximum load quantity indicated in the Wash Cycle Table.

- Pull out the detergent dispenser drawer and pour the detergent into the relevant compartments as described in "DETERGENT DISPENSER DRAWER" section.

- Close the door.

- Use the WASH CYCLE selector knob to select the desired wash cycle: it will be associated with a specific temperature and spin speed that can be modified. The duration of the cycle will appear on the display.

- Modify the temperature and/or spin speed: the machine automatically displays the maximum temperature and spin speed values set for the selected cycle, or the most recently-used settings if they are compatible with the selected cycle. Pressing the button gradually reduces the temperature down to the cold wash "OFF" setting. Pressing the button gradually reduces the spin speed until it is completely excluded ("OFF" setting). Pressing these buttons again restores the maximum values.

- Select the desired options.

### STARTING CYCLE

Press the START/PAUSE button.

The machine will lock the door (symbol on) and the drum will start to rotate; the door will be unlocked (symbol off) and then locked again (symbol on) as preparation phase of each washing cycle. The "Clicking" noise is part of the door locking mechanism. Water will enter the drum and start the washing phase once the door is locked.

## PAUSING A CYCLE

To pause the wash cycle, press the START/PAUSE button again; the indicator light will flash amber. If the symbol is not lit, the door may be opened. To start the wash cycle from the point at which it was interrupted, press the START/PAUSE button again.

## OPENING THE DOOR, IF NECESSARY

Once a cycle starts, the symbol turns on to signal that the door cannot be opened. While a wash cycle is running, the door remains locked. To open the door while a cycle is under way, for example, to add or remove garments, press the START/PAUSE button to pause the cycle; the indicator light will flash amber. If the symbol is not lit, the door may be opened. Press the START/PAUSE button again to continue the cycle.



## CHANGING A RUNNING WASH CYCLE

To change a wash cycle while it is in progress, pause the washing machine using the START/PAUSE >||| button (the relative indicator light will flash amber), then select the desired cycle and press the START/PAUSE >||| button again. ! To cancel a cycle that has already begun, press and hold the ON/OFF ⏻ button. The cycle will be stopped and the machine will switch off.

## END OF THE CYCLE

This will be indicated by the word "END" on the display; when the  symbol switches off, the door may be opened. Open the door and switch off the machine. If you do not press ON/OFF ⏻ button, the washing machine will switch off automatically after about a 10 minutes. Close the water tap, open the door and unload the washing machine. Leave the door ajar to allow the drum to dry.

## OPTIONS

- If the selected option is not compatible with the set wash cycle, the indicator light will flash and the option will not be activated.
- If the selected option is not compatible with another previously selected option, the indicator light will flash accompanied by a buzzer (3 beeps), and only the latter option will be activated; the indicator light corresponding to the activated option will turn on.

### Stain removal

This option allows for selecting the type of dirt so as to optimally adjust the cycle for removing the stains. The following types of dirt can be selected:

- **Food:** for stains caused by foodstuffs and beverages, for example.
- **Work:** for grease and ink stains, for example.
- **Outdoor:** for mud and grass stains, for example.

! The wash cycle duration varies according to the type of selected dirt.

### Rapid

When this button is pressed the first time, the 45' icon lights up, when pressed the second time the 60' icon lights up and the third time the 20' icon lights up.

### Delayed Start

To set a delayed start for the selected cycle, press the corresponding button repeatedly until the desired delay period has been reached. When this option has been activated, the  symbol lights up on the display. To remove the delayed start setting, press the button until the word "OFF" appears on the display.

### Temperature

Each wash cycle has a pre-defined temperature. To modify the temperature, press the  button. The value will appear on the display.

### Spin

Each wash cycle has a pre-defined spin speed. To modify the spin speed, press the  button. The value will appear on the display.

### **PUSH & GO**

To start the PUSH & GO cycle press and hold the relative button for 2 seconds. The lit indicator light indicates that the cycle has started. This wash cycle is ideal for cotton or synthetic fabrics, as it washes at a temperature of 30°C and a maximum spin speed of 1,200 rpm. Max load 3,5 kg (cycle duration 59').

During the last phase of the cycle garments will be treated with steam, that will relax the fibres making ironing easier and quicker.

*How does it work?*



1. Load the laundry (cotton and/or synthetic garments) and close the door.
2. Pour the detergent and additives.
3. Start the cycle by pressing and holding the PUSH & GO button for 2 seconds. The relevant indicator light will turn green and the door will lock (the  symbol lights up).

N.B.: starting the wash cycle through the PUSH & GO button activates an automatic non-customisable cycle recommended for cotton and synthetic fabrics. This cycle does not allow for setting any additional options.

To open the door while an automatic cycle is under way, press the START/PAUSE >||| button; if the locked door symbol  is off, the door may be opened. Press the START/PAUSE >||| button again to restart the cycle from the point at which it was interrupted.

4. At the end of the wash cycle the word END will appear on the display.

## CHILD LOCK

To activate the control panel lock, press and hold the  button for approximately 2 seconds. The lit  symbol signals that the control panel is locked. This prevents wash cycles from being modified accidentally (except for the ON/OFF ⏻ button), especially if there are children in the home. To deactivate the control panel lock, press and hold the  button for approximately 2 seconds.

## TIPS AND SUGGESTIONS

### Divide the laundry according to:

Type of fabric (cotton, mixed fibres, synthetics, wool, garments to be hand-washed). Colour (separate coloured garments from whites, wash new coloured garments separately). Delicates (small garments – such as nylon stockings – and items with hooks – such as bras: insert them in a fabric bag).

### Empty the pockets:

Objects such as coins or lighters can damage the washing machine and the drum. Check all buttons.

### Follow the dosage recommendation / additives

It optimizes the cleaning result, it avoids irritating residues of surplus detergent in your laundry and it saves money by avoiding waste of surplus detergent.

## Use low temperature and longer duration

The most efficient programmes in terms of energy consumption are generally those that perform at lower temperatures and longer duration.

### Observe the load sizes

Load your washing machine up to the capacity indicated in the "Wash Cycle Table" table to save water and energy.

### Noise and remaining moisture content

They are influenced by the spinning speed: the higher the spinning speed in the spinning phase, the higher the noise and the lower the remaining moisture content.

## CARE AND MAINTENANCE

*Before performing cleaning and maintenance, switch the washing machine off and disconnect it from the mains power. Do not use flammable liquids to clean the washing machine. Clean and maintain your washing machine periodically (at least 4 times per year).*

### Disconnect the water and power supplies

Close the water tap after every wash. This will limit wear on the hydraulic system inside the washing machine and help to prevent leaks.

Unplug the washing machine when cleaning it and during all maintenance work.

### Clean the washing machine

The outer parts and rubber components of the appliance can be cleaned using a soft cloth soaked in lukewarm soapy water. Do not use solvents or abrasives.

The washing machine has a "Auto-clean" cycle for its internal parts; it must be run without any load in the drum.

To optimise this cycle, it is possible to use either detergent (10% of the quantity specified for lightly soiled garments) or special additives to clean the washing machine. We recommend running a cleaning cycle every 40 wash cycles.

To start the cycle press buttons  and **11**  simultaneously for 5 seconds.

The cycle will start automatically and will run for about 70 minutes. To stop the cycle, press the START/PAUSE >||| button.

### Clean the detergent dispenser drawer

Wash it under running water; this operation should be repeated frequently.

### Care for the door and drum

Always leave the porthole door ajar in order to prevent unpleasant odours from forming.

### Clean the pump

The washing machine is fitted with a auto-cleaning pump that does not require any maintenance. Small items (such as coins or buttons) may sometimes fall into the protective pre-chamber situated at the base of the pump.

! Make sure the wash cycle has ended and unplug the appliance.

To access the pre-chamber:

1. remove the cover panel on the front of the machine by first pressing it in the centre then pushing downwards on both sides to extract it;
2. loosen the drainage pump cover by turning it anti-clockwise: it is normal for some water to leak out;
3. clean the inside thoroughly;
4. screw the cover back on;
5. put the panel back in place, making sure the hooks slot in place before pushing the panel onto the appliance.

### Check the water inlet hose

Check the water inlet hose at least once a year. If it is cracked or broken, it must be replaced: during wash cycles, the high pressure of the water could suddenly split the hose open.

! Never use hoses that have already been used.

## LOAD BALANCING SYSTEM

Before every spin cycle, to avoid excessive vibrations before every spin and to distribute the load in a uniform manner, the drum rotates continuously at a speed which is slightly greater than the washing rotation speed. If, after several attempts, the load is not balanced correctly, the machine spins at a reduced spin speed. If the load is excessively unbalanced, the washing machine performs the distribution process instead of spinning. To encourage improved load distribution and balance, we recommend small and large garments are mixed in the load.

## ACCESSORIES

*Contact our Technical Assistance Service to check whether the following accessories are available for this washing machine model.*

### Stacking kit

With this accessory you can secure the tumble dryer to the upper part of your washing machine to save space and facilitate loading and unloading of the tumble dryer.





## TRANSPORT AND HANDLING

*Do not lift the washing machine by gripping it from the upper section. Unplug the appliance and close the water tap. Check that the door and detergent dispenser drawer are tightly closed. Detach the filling hose from the water tap then detach the drain hose. Empty all the water remaining in the hoses and secure the latter so that they do not get damaged during transport. Apply the transport bolts back on. Repeat, in reverse order, the transport bolt removal procedure described in the "Health & Safety and Installation Guides".*

*DEMO MODE: to deactivate this function, switch the washing machine OFF. Then press and hold "Start/Pause" >||| button, within 5 seconds press also "ON/OFF" ⏻ button and hold both buttons for 2 seconds.*

## TROUBLESHOOTING

Your machine could occasionally fail to work. Before contacting the Technical Assistance Service, make sure that the problem cannot be easily solved using the following list.

Anomalies	Possible causes / Solution
<b>The washing machine does not start.</b>	<p>The appliance is not plugged into the socket, or not sufficiently to make contact.</p> <p>There is no power in the house.</p>
<b>The wash cycle does not start.</b>	<p>The washing machine door is not closed properly.</p> <p>The ON/OFF  button has not been pressed.</p> <p>The START/PAUSE  button has not been pressed.</p> <p>The water tap has not been opened.</p> <p>A delay has been set for the start time.</p>
<b>The washing machine does not fill with water ("H2O" flashes on the display).</b>	<p>The water inlet hose is not connected to the tap.</p> <p>The hose is bent.</p> <p>The water tap has not been opened.</p> <p>There is no water supply in the house.</p> <p>The pressure is too low.</p> <p>The START/PAUSE  button has not been pressed.</p>
<b>The washing machine continuously loads and unloads water.</b>	<p>The drain hose is not fitted between 65 and 100 cm from the floor.</p> <p>The free end of the hose is immersed in water.</p> <p>The wall drainage system does not have a breather pipe.</p> <p>If the problem persists even after these checks, turn off the water tap, switch the appliance off and contact the Technical Assistance Service. If the home is on one of the upper floors of a building, there may be problems relating to back-siphonage, causing the washing machine to fill with water and drain continuously. Special anti-siphon valves are available in shops and help to prevent this inconvenience.</p>
<b>The washing machine does not drain or spin.</b>	<p>The cycle does not include drainage: with certain cycles it must be started manually.</p> <p>The drain hose is bent.</p> <p>The drainage duct is clogged.</p>
<b>The washing machine vibrates a lot during the spin cycle.</b>	<p>The drum was not unlocked correctly during installation.</p> <p>The washing machine is not level.</p> <p>The washing machine is tucked between furniture cabinets and the wall.</p>
<b>The washing machine leaks.</b>	<p>The water inlet hose is not screwed on properly.</p> <p>The detergent dispenser drawer is obstructed.</p> <p>The drain hose is not properly attached.</p>
<b>The "Options" and START/PAUSE  indicator lights flash rapidly and the display visualises an error code (e.g.: F-01, F-...).</b>	<p>Switch off the machine and unplug it, wait for approximately 1 minute and then switch it back on again. If the problem persists, contact the Technical Assistance Service .</p>
<b>There is too much foam.</b>	<p>The detergent is not suitable for machine washing (it should be marked with "for washing machine use" or "hand wash and machine wash" or similar).</p> <p>Too much detergent was used.</p>
<b>The PUSH &amp; GO function does not activate.</b>	<p>After switching on the machine, a control other than PUSH &amp; GO was activated.</p>

### You can download the Safety Instructions, Product Fiche and Energy data by:

- Using the QR code in your appliance
- Visiting our website - <http://docs.indesit.eu>
- Alternatively, **contact our After-sales Service** (See phone number in the warranty booklet). When contacting our After-sales Service, please state the codes provided on your product's identification plate.
- For User's Repair & Maintenance Information visit [www.indesit.com](http://www.indesit.com)

The model information can be retrieved using the QR-Code reported in the energy label. The label also includes the model identifier that can be used to consult the portal of the registry at <https://eprel.ec.europa.eu>

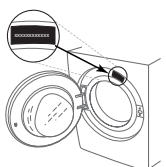

# CLEANING & MAINTENANCE

**For any cleaning and maintenance, switch off and unplug the washing machine.  
Do not use flammable fluids to clean the washing machine.**

## CLEANING THE OUTSIDE OF THE WASHING MACHINE

Use a soft damp cloth to clean the outer parts of the washing machine.

Do not use glass or general purpose cleaners, scouring powder or similar to clean the control panel – these substances might damage the printing.

## CHECKING THE WATER SUPPLY HOSE

Check the inlet hose regularly for brittleness and cracks. If damaged, replace it by a new hose available through our After-Sales Service or your specialist dealer. Depending on the hose type:

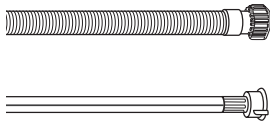

If the inlet hose has a transparent coating, periodically check if the colour intensifies locally. If yes, the hose may have a leak and should be replaced.

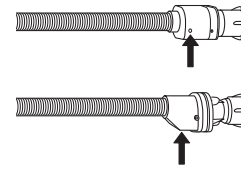

For water stop hoses: check the small safety valve inspection window (see arrow). If it is red, the water stop function was triggered, and the hose must be replaced by a new one. For unscrewing this hose, press the release button (if available) while unscrewing the hose.

## CLEANING THE MESH FILTERS IN THE WATER SUPPLY HOSE

1. Close water tap and unscrew the inlet hose.

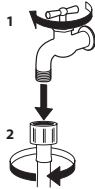

2. Clean the mesh filter at the hose's end carefully with a fine brush.

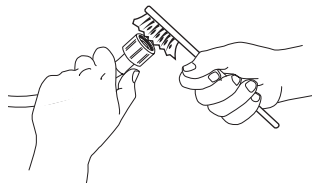

3. Now unscrew the inlet hose on the back of the washing machine by hand. Pull out the mesh filter from the valve on the back of the washing machine with pliers and carefully clean it.

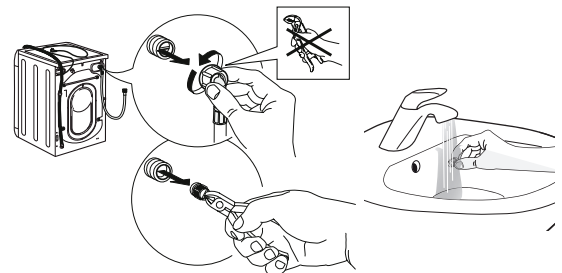

4. Insert the mesh filter again. Connect the inlet hose to water tap and washing machine again. Do not use a tool to connect the inlet hose. Open the water tap and check that all connections are tight.

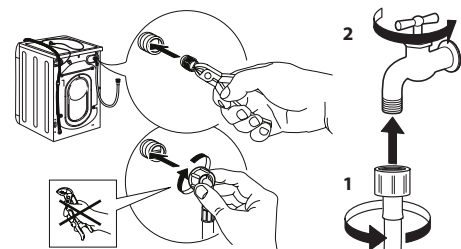

## CLEANING THE DETERGENT DISPENSER

Remove the dispenser by raising it and pulling it out (see figure).

Wash it under running water; this operation should be repeated frequently.

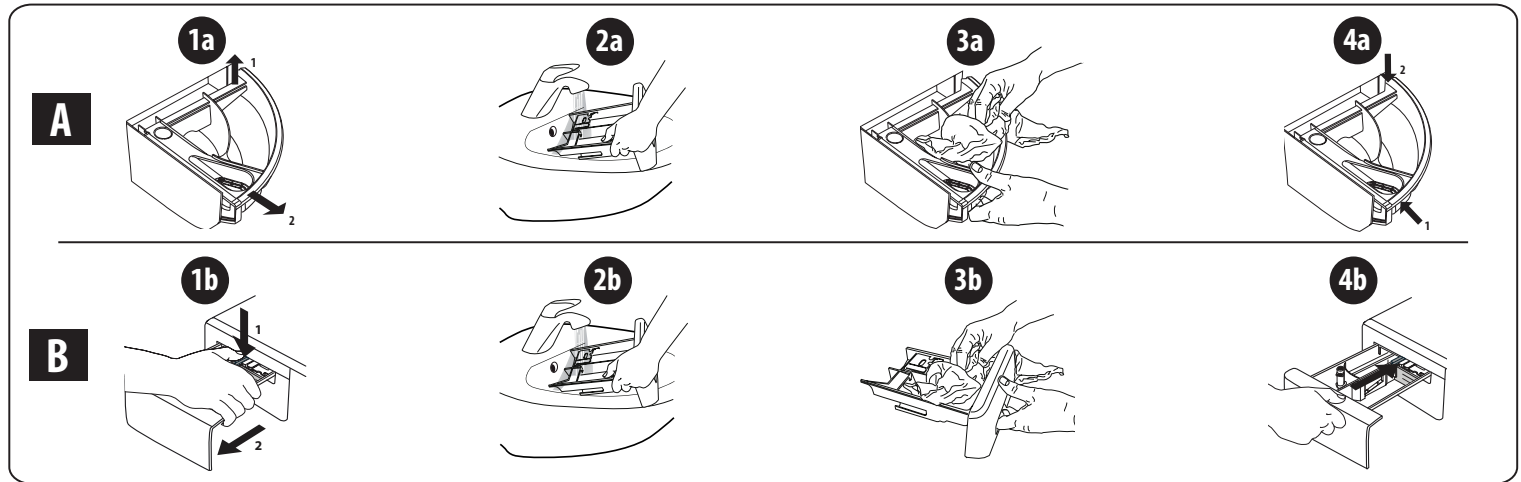

## CLEANING THE WATER FILTER / DRAINING RESIDUAL WATER

**Switch off and unplug the washer- dryer before cleaning the water filter or draining residual water. If you used a hot wash programme, wait until the water has cooled down before draining any water. Clean the water filter regularly every 3 months, to avoid that the water cannot drain after the wash due to obstruction of the filter. If the water cannot drain, the display indicates that the water filter may be clogged.**

1. Remove the kick panel: Using a screwdriver, do that which is shown in the following figure.

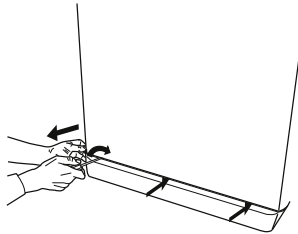

2. Container for the drained water: Place a low and wide container under the water filter in order to collect the residual water.

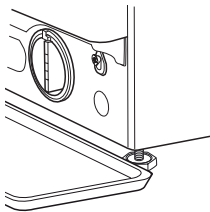

3. Drain the water: Slowly turn the filter counter-clockwise until all the water has come out. Allow the water to flow out without removing the filter. Once the container is full, close the water filter by turning it clockwise. Empty the container. Repeat the procedure until all the water has been drained.

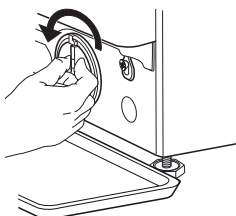

4. Remove filter: Lay a cotton cloth beneath the water filter, which can absorb a small amount of rest water. Then remove the water filter by turning it out anticlockwise.

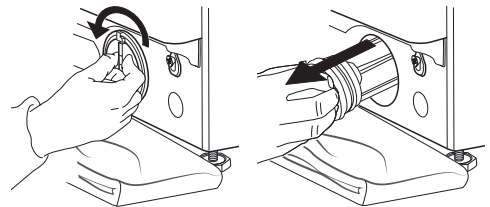

5. Clean the water filter: remove residues in the filter and clean it under running water.

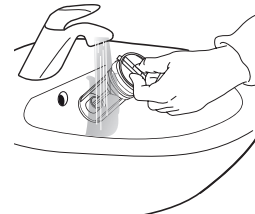

6. Insert the water filter and reinstall the plinth: Reinsert the water filter again by turning it in clockwise direction. Make sure to turn it in as far as it goes; the filter handle must be in vertical position. To test water tightness of the water filter, you can pour about 1 liter of water into the detergent dispenser. Then reinstall the plinth.

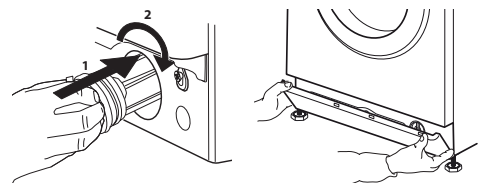

# TRANSPORT AND HANDLING

**Never lift the washing machine by holding it at the worktop.**

1. Pull out the mains plug, and close the water tap.
2. Make sure that door and detergent dispenser are properly closed.
3. Disconnect the inlet hose from the water tap, and remove the drain hose from your draining point. Remove all rest water from the hoses, and fix them so that they cannot get damaged during transport.
4. Refit the transport bolts. Follow the instructions for removing the transport bolts in the "Installation Guide" in reverse order.

**Important:** Do not transport the washing machine without having fixed the transport bolts.

## AFTER-SALES SERVICE

### BEFORE CALLING THE AFTER-SALES SERVICE

1. See if you can solve the problem by yourself with the help of the suggestions given in the **TROUBLESHOOTING**

### IF AFTER THE ABOVE CHECKS THE FAULT STILL OCCURS, GET IN TOUCH WITH THE NEAREST AFTER-SALES SERVICE

To receive assistance, call the number shown on the warranty booklet.

When contacting our Client After sales service, always specify:

- a brief description of the fault;
- the type and exact model of the appliance;

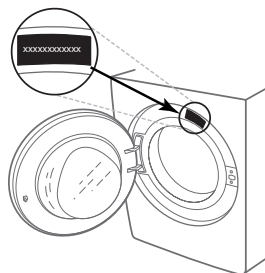

2. Switch the appliance off and back on again to see if the fault persists.

- the service number (number after the word Service on the rating plate).

**SERVICE** 0000 000 00000



- your full address;
- your telephone number.

If any repairs are required, please contact an authorised after-sales service (to guarantee that original spare parts will be used and repairs carried out correctly).