

**ĎAKUJEME, ŽE STE SI KÚPILI VÝROBOK INDESIT**

Aby sme vám mohli lepšie poskytovať pomoc, zaregistrujte, prosím, svoj spotrebič na [www.indesit.com/register](http://www.indesit.com/register)



**Prv než spotrebič začnete používať, pozorne si prečítajte Bezpečnostné pokyny.**  
Pred použitím práčky musíte vybrať prepravné skrutky. Podrobnejšie inštrukcie na ich odstránenie nájdete v Návode na inštaláciu.

**OVLÁDACÍ PANEL**

1. Tlačidlo ON/OFF
2. Tlačidlo a kontrolka ŠTART/PAUSE
3. Tlačidlo TEPLOTA
4. DISPLEJ
5. Tlačidlo ZABLOKOVANIE TLAČIDIEL
6. Tlačidlá VOLITEĽNÉ FUNKCIE
7. Tlačidlo ONESKORENÝ ŠTART
8. Tlačidlo ODS TREĎOVANIE
9. OTOČNÝ OVLÁDAČ PROGRAMOV

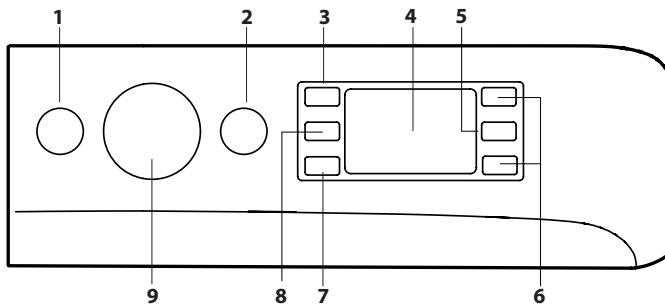

**TABUĽKA PROGRAMOV**

Program		Teplota		Maximálne odstreďovanie (otáčky)	Maximálna náplň (kg)	Doba trvania (h : m)	Pracie a prídavné prostriedky			Odporúčané pracie prostriedky		Zvyšková vlhkosť v % (***)	Spotreba elektrickej energie v kWh	Voda v lt	Teplota prania °C
		Nastavenie	Rozpätie				Predpieranie	Pranie	Aviváž	Práškový	Tekutý				
1	<b>Zmiešané Farebné</b>	40°C	☼ - 40°C	1000	6	**	-	●	○	-	✓	-	-	-	-
2	<b>Bavlna</b>	60°C	☼ - 60°C	1000	6	**	-	●	○	✓	✓	-	-	-	-
3	<b>Bavlna</b>	40°C	☼ - 40°C	1200	6	**	-	●	○	-	✓	-	-	-	-
4	<b>Bavlna</b>	30°C	☼ - 30°C	1200 (****)	3	0:30	-	●	○	-	✓	73	0,12	26	27
5	<b>Syntetika</b>	30°C	☼ - 30°C	1000	3,5	**	-	●	○	-	✓	-	-	-	-
6	<b>Hodváb/Jemné</b>	30°C	☼ - 30°C	600 (****)	1	**	-	●	○	-	✓	-	-	-	-
7	<b>Vlna</b>	40°C	☼ - 40°C	800	1	**	-	●	○	-	✓	-	-	-	-
8	<b>Rýchle</b>	20°C	☼ - 20°C	1200 (****)	1,5	**	-	●	○	-	✓	-	-	-	-
9	<b>Bavlna (2)</b>	40°C	☼ - 60°C	1200	6	4:00	-	●	○	✓	✓	50	1,00	63	45
10	<b>Syntetika (3)</b>	40°C	☼ - 60°C	1200	3,5	2:55	-	●	○	✓	✓	40	0,80	55	43
11	<b>Biele</b>	60°C	☼ - 90°C	1200	6	2:30	●+90°	●	○	✓	✓	64	0,56	41	55
12	<b>Sport</b>	30°C	☼ - 30°C	600	2,5	**	-	●	○	-	✓	-	-	-	-
13	<b>20°C</b>	20°C	☼ - 20°C	1200	6	1:50	-	●	○	-	✓	64	0,16	25	22
14	<b>Eco 40-60 (1)</b>	40 °C	40°C	1151	6	3:18	-	●	○	✓	✓	53	0,80	50	45
				1151	3	2:36	-	●	○	✓	✓	53	0,45	38	40
				1151	1,5	2:36	-	●	○	✓	✓	53	0,24	37	30
15	<b>Plákanie + Odstreďovanie</b>	-	-	1200	6	**	-	-	○	-	-	-	-	-	-
16	<b>Odstreďovanie + Odčerpanie vody *</b>	-	-	1200	6	**	-	-	-	-	-	-	-	-	-

● Požadované dávkovanie ○ Voliteľné dávkovanie

Doba trvania cyklu, uvedená na displeji alebo v návode, je stanovená na základe štandardných podmienok. Skutočná doba sa môže meniť v závislosti na mnohých faktoroch, ako sú napr. teplota a tlak vody na vstupe, teplota prostredia, množstvo pracieho prostriedku, množstvo a druh náplne, vyváženie náplne a zvolené funkcie. Hodnoty uvedené pre iné programy ako program Eco 40-60 sú len indikatívne

**1) Eco 40-60 - Skúšobný prací cyklus v súlade s EÚ nariadením o ekodizajne 2019/2014.** Najefektívnejší program z hľadiska spotreby energie a vody na pranie normálne znečistenej bavlnenej bielizne.

Poznámka: hodnoty rýchlostí odstreďovania zobrazené na displeji sa môžu mierne odlišovať od hodnôt uvedených v tabuľke.

**Pre všetky skúšobné ústavy:**

- 2) Dlhý program bavlna: nastavte program 9 s teplotou 40°C.
- 3) Dlhý program syntetika: nastavte program 10 s teplotou 40°C.

\* Zvoľte program 16 a vylúčte odstreďovanie, práčka len vypustí vodu.

\*\* Je možné kontrolovať dobu trvania pracích programov na displeji.

\*\*\* Po skončení programu a odstreďovania s maximálnou zvoliteľnou rýchlosťou odstreďovania, a to pri nastavení predvoleného programu.

\*\*\*\* Na displeji sa zobrazí navrhovaná rýchlosť odstreďovania ako predvolená hodnota.

**OPIS VÝROBKU**

1. Pracovná doska
2. Dávkoč pracieho prostriedku
3. Ovládací Panel
4. Rukoväť
5. Dvierka s priezorom
6. Odtoková hadička (za soklom)
7. Sokel (vyberateľný)
8. Nastaviteľné nožičky (2)

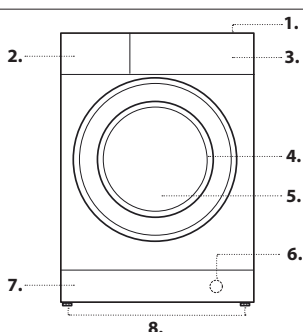

**DÁVKOVAČ PRACIEHO PROSTRIEDKU**

**Priehradka 1:Prací prostriedok na predpieranie (práškový)**

**Priehradka 2: Prací prostriedok na pranie (práškový alebo tekutý)**

V prípade použitia tekutého pracieho prostriedku, sa odporúča použiť dodávanú prepážku **A** pre správne dávkovanie.

Pre použitie práškoveho pracieho prostriedku, vložte malú prepážku do priehlbiny **B**.

**Priehradka 3: Prídavné prostriedky (aviváž, atď.)**

Aviváž nesmie prekročiť úroveň „max.“, vyznačenú na stredovom kolíku.

! Používajte práškové pracie prostriedky pre biele bavlnené prádlo a pre predpieranie a pre pranie pri teplote vyššej ako 60 °C.

! Dodržujte pokyny uvedené na obale pracieho prostriedku.

! Dávkoč vytiahnete tak, že stlačíte páčku **C** a potiahnete ho smerom von.

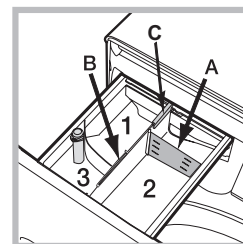

## PROGRAMY

Dodržiavajte odporúčania uvedené na symboloch na bielizni. Teplota uvedená na štítku udáva maximálnu teplotu, pri ktorej môžete bielieň prať.



### Zmiešané Farebné

na pranie zmiešaného i farebného prádla spolu.

#### Bavlna 60°

cyklus navrhnutý na pranie bavlneného, prevažne bieloého prádla. Je možné ho používať i s pracím práškom.

#### Bavlna 40°

krátky cyklus navrhnutý na pranie chúlolistivého bavlneného prádla.

#### Bavlna 30°

krátky cyklus navrhnutý pre spoločné pranie bavlneného i syntetického prádla, bieloého i farebného.

#### Syntetika 30°

pre pranie bežne zašpinenej bielizne z umelých vlákien (ako sú polyester, polyakryl, viskóza, atď.) alebo ich zmesi s bavlnou.

#### Hodváb/Jemné

na umývanie všetkých predmetov z hodvábu a lahôdoki. Pre dosiahnutie najlepších výsledkov odporúčame použiť tekutý prací prostriedok pre jemnú bielieň.

#### Vlna

s programom 7 je možné prať v práčke všetky druhy vlneného prádla, aj tie, ktoré sú označené visačkou „prať len v rukách“ . Pre dosiahnutie optimálnych výsledkov používajte špeciálny prací prostriedok a neprekračujte náplň 1 kg.

#### Rýchle

program, po ktorom bude vaše prádlo svieže a voňavé v priebehu 15 minút.

#### Bavlna 40°-60°

pre pranie bežne až silno zašpinenej a odolnej bielizne vyrobenej z bavlny a lanu, napríklad uteráky, spodná bielieň, obrusy, atď.

#### Syntetika 40°-60°

špeciálny cyklus na pranie oblečenia zo syntetických tkanín. V prípade odolnejších nečistôt je možné zvýšiť teplotu až do 60° a použiť aj prací prášok.

#### Biele

mimoriadne špinavé biele prádlo.

#### Sport

bol navrhnutý pre pranie málo znečistených látok športového oblečenia (teplákové súpravy, šortky apod.); pre dosiahnutie optimálnych výsledkov sa odporúča neprekračovať maximálnu náplň uvedenú v "Tabuľka programov". Odporúča sa použiť tekutý prací prostriedok a použiť dávku vhodnú pre polovičnú náplň.

#### 20°C

na pranie mierne znečistených bavlnených odevov pri teplote 20 °C.

#### Eco 40-60

na pranie normálne znečistených bavlnených odevov, ktoré sa môžu prať pri teplotách 40 °C alebo 60 °C spoločne v jednom cykle. Toto je štandardný bavlnený program a je najefektívnejší z hľadiska spotreby vody a energie.

#### Plákanie + Odstredovanie

je určený pre plákanie a odstredovanie.

#### Odstredovanie + Odčerpanie vody

je určený pre odstredovanie a vypúšťanie vody.

## DISPLEJ

Displej slúži na naprogramovanie zariadenia a poskytuje všetky potrebné informácie.

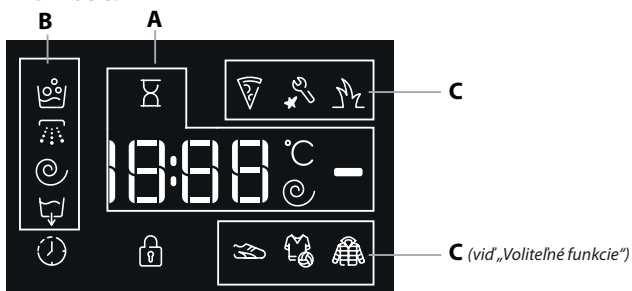

V časti **A** je zobrazovaná doba trvania rôznych programov a po spustení činnosti aj doba zostávajúca do jeho ukončenia; v prípade nastavenia **ONESKORENÝ ŠTART** bude zobrazovaná doba zostávajúca do spustenia zvoleného programu.

Okrem toho, pri stlačení príslušného tlačidla budú zobrazované maximálne hodnoty rýchlosti odstredovania a teploty, ktoré zariadenie môže dosiahnuť, v závislosti od nastaveného programu.

Presýpacie hodiny budú blikať vo fáze, keď spotrebič spracúva údaje na základe zvoleného programu. Maximálne po 10 minútach od spustenia programu prestane ikona blikať a dôjde k zobrazeniu konečného zvyšného času. Ikona presýpacích hodín sa prestane zobrazovať približne po uplynutí 1 minúty od zobrazenia konečného zvyšného času.

V časti **B** sú zobrazované „fázy prania“, ktoré sú súčasťou zvoleného cyklu a po spustení programu aj prebiehajúce „fázy prania“.

Pranie

Plákanie

Odstredovanie

Odčerpanie vody

Rozsvietený symbol signalizuje, že na spotrebiči bola zvolená funkcia „Oneskorený štart“.

V časti **C** sa nachádzajú tri úrovne, týkajúce sa možnosti prania.

## KONTROLKA ZAISTENÝCH DVIEROK

Rozsvietený symbol signalizuje, že dvierka sú zaistené. Aby sa dvierka nepoškodili, pred ich otvorením je potrebné počkať, kým uvedený symbol nezhasne.

Ak chcete otvoriť dvierka počas pracieho cyklu, stlačte tlačidlo **START/PAUSE** ; dvierka môžete otvoriť, keď kontrolka zhasne.

## PRVÉ POUŽITIE

Po zapojení práčky, pred jej použitím, vykonajte jeden prací cyklus s pracím prostriedkom a bez pridania bielizne. Spustite program „Samočistenie“ .

## KAŽDODENNÉ POUŽÍVANIE

Prípravte bielieň podľa odporúčaní uvedených v časti „RÁDY A ODPORÚČANIA“.

- Stlačte tlačidlo **ON/OFF** ; kontrolka tlačidla **START/PAUSE** bude pomaly blikať na zeleno.

- Otvore dvierka s priezorom. Naplňte práčku bieliznou, pričom dbajte, aby nedošlo k prekročeniu váhy náplne uvedenej v tabuľke programov.

- Vytiahnite dávkovač a naplňte príslušné priehradky pracím prostriedkom spôsobom vysvetleným v časti „DÁVKOVAČ PRACÍCH PROSTRIEDKOV“.

- Zatvorte dvierka.

- Otočným ovládačom **PROGRAMOV** zvolte požadovaný program; teplotu a rýchlosť odstredovania pre zvolený program je možné meniť. Na displeji sa zobrazí doba trvania cyklu.

- Zmena teploty a/alebo rýchlosti odstredovania. Zariadenie automaticky zobrazuje maximálnu teplotu a rýchlosť odstredovania pre nastavený program alebo posledné zvolené hodnoty, ak sú vhodné pre zvolený program. Stlačením tlačidla je možné postupne znížiť teplotu prania až po pranie v studenej vode „OFF“.

Stlačením tlačidla je možné postupne znížiť rýchlosť odstredovania až po jeho úplné zrušenie „OFF“.

Ďalším stlačením tlačidiel obnovíte nastavenie maximálnych prednastavených hodnôt.

- Zvoľte požadované funkcie.

## ZAHÁJENIE CYKLU

Stlačte tlačidlo **START/PAUSE** . Stroj zamkne dvere ( symbol je ZAP) a valec sa začne otáčať; dvere sa odomknú ( symbol je VYP) a potom sa uzamknú ( symbol je ZAP) ako prípravná fáza každého pracieho cyklu. Zvuk „zacvaknutie“ je súčasťou mechanizmu zamykania dverí. Voda vstúpi do bubna a zahájí fázu prania, akonáhle sú dvere uzamknuté.

## POZASTAVENIE PROGRAMU

Ak chcete pranie pozastaviť, stlačte tlačidlo **START/PAUSE** ; kontrolka začne blikať na jantárovo. Ak symbol nie je rozsvietený, dvierka je možné otvoriť. Aby ste opätovne spustili cyklus z bodu, kde bol prerušený, znovu stlačte tlačidlo **START/PAUSE** .

## V PRÍPADE POTREBY, OTVORTE DVIERKA S PRIEZOROM

Po spustení programu, sa rozsvieti kontrolka , ktorá indikuje, že dvierka nie je možné otvoriť. Kým prebieha prací program, dvierka zostanú zamknuté. Ak chcete otvoriť dvierka počas spusteného programu, napr. pre pridanie alebo odobranie bielizne, stlačte tlačidlo **START/PAUSE** pre jeho pozastavenie; kontrolka začne blikať na jantárovo. Ak symbol nie je rozsvietený, dvierka je možné otvoriť. Pre opätovné spustenie programu, stlačte znovu tlačidlo **START/PAUSE**.

## ZMENA BEŽIACEHO PROGRAMU

Ak chcete zmeniť program počas prebiehajúceho cyklu, aktivujte prerušenie cyklu práčky stlačením tlačidla **START/PAUSE** (kontrolka **START/PAUSE** bude blikať jantárovým svetlom); potom zvolte požadovaný program a znovu stlačte tlačidlo **START/PAUSE** .

! Ak si želáte zrušiť už spustený cyklus, stlačte a podržte tlačidlo **ON/OFF** . Cyklus bude prerušený a dôjde k vypnutiu zariadenia.

## UKONČENIE PROGRAMU



Bude signalizované zobrazením nápisu „END“ na displeji a po zhasnutí kontrolky , bude možné otvoriť dvierka. Otvorte dvierka a vypnite zariadenie. Ak nestlačíte tlačidlo **ON/OFF** , práčka sa po asi 10 minútach automaticky vypne. Zatvorte vodovodný kohútik, otvorte dvierka a vyložte bielieň. Nechajte dvierka pootvorené, aby mohol bubon vyschnúť.

## VOLITEĽNÉ FUNKCIE

- V prípade, že zvolená voliteľná funkcia nie je kompatibilná s nastaveným pracím programom, kontrolka začne blikať a voliteľná funkcia nebude aktivovaná.
- Ak zvolenú funkciu nie je možné použiť s inou, už nastavenou funkciou, tento nesúlad bude signalizovaný blikaním kontrolky a zvukovým signálom (3 pípnutia) a bude aktivovaná len druhá voľba; kontrolka zapnutej voľby sa rozsvieti.

### **Odstránenie škvŕn**

Táto funkcia slúži pre zvolenie druhu znečistenia tak, aby došlo k optimálnemu prispôsobeniu cyklu za účelom odstránenia škvŕn. K druhom znečistenia patria:

-  **Jedlo**, ktoré spôsobuje napr. škvŕny z potravín a nápojov.
  -  **Práca**, pri ktorej vznikajú napr. škvŕny z mazacieho tuku a atramentu.
  -  **Činnosti vonku**, pri ktorej vznikajú napr. škvŕny od blata a trávy.
- ! Doba trvania pracieho cyklu sa mení v závislosti na druhu zvoleného znečistenia.

### **Sport**

Touto funkciou sa volí najvhodnejší program pre každé športové oblečenie, a bola navrhnutá kvôli odstráneniu znečistenia, v snahe o čo najlepšie zachovanie technickej funkčnosti športového oblečenia. Funkcia ponúka nižšie uvedené pracie cykly:

-  **Športová obuv**, cyklus navrhnutý na bezpečné pranie až do 2 párov športovej obuvi súčasne.

-  **Športový odev a uteráky**, tento cyklus umožňuje prať akýkoľvek druh zmiešaného športového oblečenia, spolu s uterákmi z telocvične.

-  **Technické oblečenie**, tento cyklus slúži na špecifické pranie hydrofóbneho oblečenia alebo technických tkanín ako Gore-tex, kvôli optimalizácii výkonu prania pri dlhodobom zachovaní technickej funkčnosti oblečenia. Na oblečenie z technických tkanín nepoužívajte aviváž.

### **Oneskorený štart**

Pre nastavenie oneskoreného štartu zvoleného programu stlačíte príslušné tlačidlo, až kým nenastavíte požadovanú dobu oneskorenia. Keď je táto funkcia zvolená, na displeji sa rozsvieti symbol . Pre zrušenie oneskoreného štartu je potrebné stlačiť tlačidlo, až kým sa na displeji nezobrazí nápis „OFF“.





### **Teplota**

Každý program má prednastavenú teplotu. Ak si želáte zmeniť teplotu, stlačte tlačidlo . Príslušná hodnota bude zobrazená na displeji.

### **Odstredenie**

Každý program má prednastavenú rýchlosť odstredovania. Ak si želáte zmeniť rýchlosť odstredovania, stlačte tlačidlo . Príslušná hodnota bude zobrazená na displeji.

## ZABLOKOVANIE TLAČIDIEL

Pre aktiváciu zablokovania ovládacieho panelu stlačte a podržte tlačidlo  približne na 2 sekundy. Rozsvietený symbol „“, signalizuje, že ovládací panel je zablokovaný. Týmto spôsobom sa zamedzí náhodným zmenám programov (s výnimkou tlačidla ON/OFF ), obzvlášť, keď sú v domácnosti deti. Zrušenie zablokovania ovládacieho panelu vykonáte tak, že podržíte stlačené tlačidlo  približne na 2 sekundy.

## RADY A ODPORÚČANIA

### **Roztriedte prádlo podľa:**

Druhu tkaniny (bavlna, zmiešaná tkanina, syntetika, vlna, bielizeň určená pre ručné pranie). Farby (oddeľte farebnú bielizeň od bielej, novú farebnú bielizeň perte samostatne). Jemnej bielizne (bielizeň malých rozmerov - ako silonky - bielizeň s háčikmi - ako podprsenky - vložte do textilného vrecúška).

### **Vyprázdnite vrecká**

Predmety ako mince alebo zapalovače môžu poškodiť práčku a bubon práčky. Skontrolujte gombíky.

### **Dodržiavajte odporúčané dávkovanie/aditíva**

Optimalizujú výsledok čistenia, zabraňujú hromadeniu zvyškov nadbytočného detergentu vo vašej bielizni a šetria finančné prostriedky.

### **Používajte nízku teplotu a dlhšie trvanie**

Najúčinnejšie programy z hľadiska spotreby energie sú vo všeobecnosti tie, ktoré využívajú nižšie teploty a dlhšie trvanie.

### **Sledujte veľkosť náplne**

Práčku naplňte len na kapacitu indikovanú v tabuľke „TABUĽKA PROGRAMOV“, aby ste šetrili vodu a energiu.

### **Hluk a obsah zvyškovej vlhkosti**

Ovplyvňuje ich rýchlosť odstredovania: čím vyššia je rýchlosť odstredovania, tým vyšší je hluk a nižší obsah zvyškovej vlhkosti.

## ÚDRŽBA A STAROSTLIVOSŤ

*Pred akoukoľvek činnosťou spojenou s čistením a údržbou, práčku vypnite a odpojte zo siete. Nepoužívajte horľavé kvapaliny pre čistenie práčky.*

*Automatickú práčku pravidelne čistite a udržiujte (aspoň 4-krát do roka).*

### **Odpojenie vody a elektrického prúdu**

Po každom praní zatvorte ventil vody. Týmto spôsobom sa znižuje opotrebenie rozvodu vody práčky a znižuje sa nebezpečenstvo úniku vody.



Pred spustením čistenia práčky a počas údržby je potrebné vytiahnuť zástrčku prírodného kábla zo zásuvky.

### **Čistenie práčky**

Vonkajšie časti a časti z gummy môžu byť čistené utierkou navlhčenou vo vlažnej vode a saponáto. Nepoužívajte rozpúšťadlá alebo abrazívne prostriedky.

Práčka je vybavená programom „Samočistenie“  pre vyčistenie vnútorných častí, ktorý musí byť vykonaný bez akéhokoľvek druhu náplne v bubne.

Prací prostriedok (množstvo rovnajúce sa 10% množstva odporúčaného pre čiastočne znečistené prádlo) alebo špecifické prídavné prostriedky pre čistenie práčky budú môcť byť použité ako pomocné prostriedky v pracím programe. Odporúča sa vykonať samočistiaci program každých 40 cyklov prania.

Pre aktiváciu programu stlačte súčasne tlačidlá  a  počas 5 sekúnd.

Program bude spustený automaticky a bude trvať približne 70 minút.

Cyklus je možné ukončiť stlačením tlačidla START/PAUSE .

### **Vyčistenie dávkovača pracích prostriedkov**

Umyte ho pod tečúcou vodou; toto čistenie vykonávajte pravidelne.

### **Starostlivosť o dvierka s priezorom a bubon práčky**

Dvierka s priezorom nechajte vždy pootvorené, aby ste predišli tvorbe zápachu.

### **Vyčistenie odčerpávacej hadičky**

Súčasťou práčky je samočistiaca odčerpávacia hadička, ktorá nevyžaduje údržbu. Môže sa však stať, že sa v jej vstupnej ochrannnej časti, nachádzajúcej sa v spodnej časti, zachytia drobné predmety (mince, gombíky).

! Uistite sa, že prací cyklus bol ukončený a vytiahnite zástrčku zo zásuvky.

Prístup k vstupnej časti odčerpávacej hadičky:

1. Odstráňte krycí panel na prednej strane zariadenia zatlačením na jeho stred a následným zatlačením smerom nadol z obidvoch strán a potom ho vytiahnite.
2. Odskrutkujte kryt odčerpávacej hadičky jeho otáčaním v protismere hodinových ručičiek: je normálne, ak vytečie trochu vody.
3. Dokonale vyčistite vnútro.
4. Nasadte naspäť veko.
5. Namontujte naspäť krycí panel, pričom sa pred jeho pritlačeníím k práčke uistite, že došlo k správnejmu zachyteniu háčikov do príslušných pozdĺžnych otvorov.

### **Kontrola hadice prítoku vody**

Skontrolujte prírodnú hadicu aspoň jedenkrát ročne. Ak sú prítomné trhliny a otvory, musí byť vymenená: silný tlak v hadici počas pracieho cyklu by mohol spôsobiť jej náhle roztrhnutie.

! Nikdy nepoužívajte už použité hadice.

## SYSTÉM AUTOMATICKÉHO VYVÁŽENIA NÁPLNE

Pred každým odstredovaním bubon vykoná otáčanie rýchlosťou o málo prevyšujúcou rýchlosť prania, aby sa tak odstránili vibrácie a aby sa náplň rovnomerne rozložila. V prípade, že po niekoľko násobných pokusoch o vyváženie prádlo ešte nebude správne vyvážené, zariadenie vykoná odstredovanie nižšou rýchlosťou, ako je prednastavená rýchlosť. Ak je práčka nadmerne nevyvážená, vykoná namiesto odstredovania vyváženie. Za účelom dosiahnutia rovnomernejšieho rozloženia náplne a jej správneho vyváženia, odporúča sa pomiešať veľké a malé kusy prádla.

## PRÍSLUŠENSTVO

*Za účelom overenia dostupnosti nasledujúceho príslušenstva pre tento model, kontaktujte náš Popredajný servis.*

### **Nadstavbová sada**

S týmto príslušenstvom môžete na vrchnú časť vašej práčky upevniť sušičku, čím sa zefektívni priestor a uľahčí naloženie a vyloženie bielizne zo sušičky.

## PREPRAVA A MANIPULÁCIA

*Nedržte práčku za vrchnú časť pri jej dvíhaní.*

Odpojte práčku zo siete elektrického napájania a uzavrite ventil vody. Skontrolujte, či sú dvierka s priezorom a dávkovač pracieho prostriedku dobre uzavreté. Odpojte prítokovú hadicu od ventilu vody, následne odpojte vypúšťaciu hadicu. Odstráňte všetku zvyškovú vodu z hadíc a upevnite ich tak, aby sa nepoškodili počas prepravy. Znovu namontujte prepravné skrutky. Riadte sa postupom pre odstránenie prepravných skrutiek v opačnom poradí, ktorý je opísaný v časti „Pokyny pre inštaláciu“.



DEMO MODE: funkciu deaktivujete VYPNUTÍM práčky. Stlačte a podržte tlačidlo „ŠTART/PAUSE“ >||| a v priebehu 5 sekúnd stlačte aj tlačidlo „ON/OFF“ ☹. Obe tieto tlačidlá potom podržte stlačené 2 sekundy.

## PORUCHY A SPÔSOB ICH ODSTRÁNENIA

Môže sa stať, že práčka nebude fungovať. Skôr, ako kontaktujete popredajný servis, skontrolujte, či sa nejedná o problém, ktorý je možné ľahko odstrániť pomocou nasledujúceho zoznamu.

Poruchy:	Možné príčiny / spôsob ich odstránenia:
<b>Pračku nie je možné zapnúť.</b>	Zástrčka nie je zasunutá v elektrickej zásuvke, alebo nie je zasunutá dostatočne, aby došlo k spojeniu kontaktov. V celom dome je vypnutý prúd.
<b>Nedochádza k spusteniu pracieho cyklu.</b>	Nie sú riadne zatvorené dvierka. Tlačidlo ON/OFF ☹ nebolo stlačené. Tlačidlo START/PAUSE >    nebolo stlačené. Nebol otvorený kohútik prívodu vody. Bol nastavený oneskorený štart.
<b>Do práčky sa nenapúšťa voda (Na displeji je zobrazený nápis „H2O“).</b>	Prítoková hadica nie je pripojená k vodovodnému kohútiku. Hadica je príliš ohnutá. Nebol otvorený kohútik prívodu vody. V celom dome je uzatvorený prívod vody. V rozvode vody nie je dostatočný tlak. Tlačidlo START/PAUSE >    nebolo stlačené.
<b>Práčka nepretržite napúšťa a vypúšťa vodu.</b>	Vypúšťacia hadica sa nachádza mimo určeného rozmedzia od 65 do 100 cm nad zemou. Koncová časť vypúšťacej hadice je ponorená vo vode. Odpadové potrubie v stene nie je vybavené odvzdušňovacím otvorom. Ak aj po týchto kontrolách nedôjde k odstráneniu problému, zatvorte vodovodný kohútik, vypnite práčku a zavolajte Popredajný Servis. V prípade, že sa byt nachádza na jednom z najvyšších poschodí je možné, že dochádza k sifónovému efektu, následkom ktorého práčka nepretržite napúšťa a odčerpáva vodu. Na odstránenie uvedených nepríjemností sú v predaji bežne dostupné špeciálne „protisifónové“ ventily.
<b>Práčka neodčerpáva vodu alebo neodstreďuje.</b>	Program nezahŕňa vypustenie vody: pri niektorých programoch je nutné spustiť túto funkciu manuálne. Vypúšťacia hadica je ohnutá. Odpadové potrubie je upchaté.
<b>Práčka vo fáze odstreďovania veľmi vibruje.</b>	Počas inštalácie nebol bubon odistený predpísaným spôsobom. Práčka nie je dokonale vyrovnaná do vodorovnej polohy. Práčka je stlačená medzi nábytkom a stenou.
<b>Z práčky uniká voda.</b>	Prívodová hadica nie je správne pripojená. Dávkovač pracích prostriedkov je upchatý. Vypúšťacia hadica nie je upevnená predpísaným spôsobom.
<b>Kontrolka „Voliteľné funkcie“ a kontrolka START/PAUSE &gt;    blikajú a na displeji je zobrazený kód poruchy (napr.: F-01, F-..).</b>	Vypnite zariadenie a vytriahnite zástrčku zo zásuvky, počkajte 1 minútu a opätovne ho zapnite. Ak porucha pretrváva, obráťte sa na Popredajný servis .
<b>Dochádza k tvorbe nadmerného množstva peny.</b>	Použitý prací prostriedok nie je vhodný na použitie v automatickej práčke (musí obsahovať označenie „pre pranie v práčke“, „pre pranie v rukách a v práčke“ alebo podobné označenie). Bolo použité jeho nadmerné množstvo.



**Firemné zásady, štandardnú dokumentáciu, objednávanie náhradných dielov a ďalšie informácie o produkte nájdete na:**

- Návšteva našej webovej stránky **docs.indesit.eu** a **parts-selfservice.indesit.com**
- Pomocou QR kódu
- prípadne **sa obráťte na náš popredajný servis** (telefónne číslo nájdete v záručnej knižke). Pri kontaktovaní nášho popredajného servisu uveďte, prosím, kódy z výrobného štítku vášho spotrebiča.

Ohľadom údajov pre opravu a údržbu navštívte stránku [www.indesit.com](http://www.indesit.com)

Informácie o modeli sa dajú získať pomocou QR kódu uvedeného na energetickom štítku. Štítek obsahuje aj identifikátor modelu, ktorý je možné použiť na nahliadnutie do portálu registra na adrese <https://eprel.ec.europa.eu>.

