



Secadora

Manual del usuario

Secador

Manual do utilizador



C YD 92D WW SPT



ES/PT

2960314354_ES/ 07-10-25.(16:59)



PAPEL RECICLADO Y
RECICLABLE

Estimado cliente:

Lea esta guía antes de utilizar este aparato.

Gracias por elegir este aparato de INDESIT. Deseamos que obtenga la máxima eficacia de este aparato de alta calidad que se ha fabricado con la tecnología más avanzada. Le recomendamos que se asegure de leer y comprender por completo esta guía y la documentación complementaria antes de su uso.

Tenga en cuenta todas las advertencias e informaciones aquí expuestas. Así podrá protegerse a sí mismo y al aparato contra posibles daños.

Guarde el manual. Inclúyalo con el aparato, si éste lo va a dar a otra persona.

Símbolos y observaciones

En este manual se emplean los símbolos siguientes:



Peligro que puede causar la muerte o lesiones



Lea el manual.



Información importante o consejos útiles de uso



Advertencia contra superficies calientes



Advertencia de descargas eléctricas



Advertencia de riesgo de radiación UV



Advertencia de quemaduras



El embalaje del aparato está hecho con materiales reciclables, de acuerdo con la normativa nacional sobre medio ambiente.



Advertencia de incendios

AVISO Peligro que puede causar daños materiales en el aparato o en su entorno

1 INSTRUCCIONES DE SEGURIDAD	5
2 Instrucciones medioambientales.....	12
2.1 Cumplimiento de la normativa WEEE y eliminación de residuos	12
2.2 Información sobre el embalaje	12
2.3 Información sobre cumplimiento de la normativa y pruebas / Declaración de conformidad de la UE	12
3 La secadora	13
3.1 Características técnicas.....	13
3.2 Aspecto general	14
3.3 Alcance de la entrega	14
4 Instalación.....	15
4.1 Lugar adecuado para la instalación	15
4.2 Retirada del grupo de seguridad de transporte.....	15
4.3 Conexión de agua	16
4.4 Ajuste de los soportes	16
4.5 Mover la secadora de sitio	16
4.6 Advertencia sobre el ruido	16
4.7 Sustitución de la bombilla.....	16
5 Preparación.....	17
5.1 Ropa adecuada para secar en la secadora.....	17
5.2 Ropa no apta para secar en la secadora	17
5.3 Preparación de la ropa a secar	17
5.4 Qué hacer para ahorrar energía	17
5.5 Capacidad de carga correcta	18

6	Uso del aparato	19
6.1	Panel de Control.....	19
6.2	Símbolos	19
6.3	Preparación de la máquina secadora.....	20
6.4	Selección de programa y tabla de consumo	21
6.5	Funciones auxiliares.....	24
6.6	Indicadores de advertencia.....	25
6.7	Iniciar el programa	25
6.8	Bloqueo Infantil.....	25
6.9	Cambiar el programa tras su inicio.....	25
6.10	Cancelar el programa	26
6.11	Fin del programa	26
6.12	Función de Olores	26
7	Mantenimiento y limpieza	27
7.1	Filtros de pelusa (filtros internos y externos) / Limpieza de la Superficie Interior de la Puerta de Carga.....	27
7.2	Limpieza del sensor	28
7.3	Vaciado del depósito de agua.....	29
7.4	Limpieza del condensador.....	29
8	Solución de problemas.....	31
9	Aviso de Renuncia.....	33
9.1	Quiero arreglarlo yo mismo	33

1 INSTRUCCIONES DE SEGURIDAD

ES IMPORTANTE QUE LEA Y SIGA LAS SIGUIENTES RECOMENDACIONES



Este símbolo le recuerda que debe leer el manual de instrucciones. Antes de usar el aparato, lea atentamente estas instrucciones de seguridad. Téngalas a mano para consultarlas más adelante. Tanto este manual como el aparato contienen advertencias de seguridad, que se deben leer y seguir en todo momento. El fabricante declina cualquier responsabilidad derivada del incumplimiento de estas instrucciones de seguridad, del uso indebido del aparato o del ajuste incorrecto de los mandos.



ADVERTENCIA:

- Este símbolo indica que este aparato utiliza un refrigerante inflamable. Si se produce una fuga de refrigerante y queda expuesto a una fuente de ignición externa, existe riesgo de incendio.



Este aparato contiene refrigerante R290 que es inflamable pero no contamina el medio ambiente.



Los niños muy pequeños (0-3 años) deben mantenerse alejados del aparato. Los niños pequeños (3-8 años) deben mantenerse alejados del aparato, a menos que estén bajo vigilancia constante. Tanto los niños a partir de 8 años como las personas cuyas capacidades físicas, sensoriales o mentales estén disminuidas o que carezcan de la experiencia y conocimientos necesarios, pueden utilizar esta secadora solo si reciben la supervisión o las instrucciones necesarias respecto al uso seguro del mismo y comprenden los riesgos a los que se exponen. Los niños no deben jugar con el aparato. Los niños no deben realizar tareas de limpieza o de mantenimiento sin supervisión.



WARNING: Nunca detenga la secadora antes del final del ciclo de secado, a menos que todos los artículos se extraigan y se extiendan rápidamente para que el calor se disipe.



Las prendas que se hayan ensuciado con sustancias como aceite para cocinar, acetona, alcohol, gasolina, queroseno, quitamanchas, aguarrás, ceras y decapantes, y artículos como la gomaespuma (espuma de látex), gorros de ducha, tejidos impermeables, artículos y ropa con partes de goma o almohadas rellenas de gomaespuma no deben secarse en la secadora. Extraiga todos los objetos de los bolsillos, como encendedores y cerillas. No utilice la secadora si ha utilizado productos químicos para limpiarla.



Las prendas empapadas de aceite no deberían secarse en la secadora, ya que son muy inflamables.



No fuerce nunca la puerta para abrirla ni la utilice para apoyarse.

USO PERMITIDO



PRECAUCIÓN: El aparato no está diseñado para su uso con un temporizador externo o un sistema de mando a distancia.



Este aparato está destinado a un uso en ambientes domésticos o en ambientes similares como: áreas de cocina en oficinas, tiendas y otros; granjas; por los clientes de hoteles, moteles y otros entornos residenciales.



Este aparato no es para uso profesional. No utilice el aparato al aire libre.



No guarde sustancias explosivas ni inflamables (como frascos de aerosoles o gasolina) dentro o cerca del aparato, ya que hay riesgo de incendio.



No supere la capacidad de carga máxima del aparato (kg de ropa seca) que se indica en la tabla del programa.



No seque prendas sin lavar en la secadora.



Procure que no se acumulen pelusas ni polvo alrededor de la secadora.



Los suavizantes de tejidos, o productos similares, se deben utilizar siguiendo las instrucciones específicas del suavizante.



No seque en exceso la ropa.



No beba, reutilice ni prepare alimentos con agua condensada. Puede ser perjudicial para la salud y causar daños materiales.



ADVERTENCIA: No dañe las tuberías del circuito de refrigerante del aparato.

INSTALACIÓN



La manipulación e instalación del aparato la deben realizar dos o más personas: hay riesgo de lesionarse. Utilice guantes de protección para el desembalaje y la instalación, ya que existe riesgo de cortes.



La instalación, incluido el suministro de agua (si lo hay), las conexiones eléctricas y las reparaciones deben ser efectuadas por un técnico cualificado. No realice reparaciones ni sustituciones de partes del aparato no indicadas específicamente en el manual del usuario. Impida que los niños se acerquen a la zona de la instalación. Tras desembalar el aparato, compruebe que no haya sufrido daños durante el transporte. Si observa algún problema, póngase en contacto con el distribuidor o el Servicio Postventa más cercano. Una vez instalado, los residuos del embalaje (plástico, porexpan, etc.) se deben guardar fuera del alcance de los niños; hay riesgo de asfixia. El aparato debe desconectarse del suministro eléctrico antes de efectuar cualquier operación de instalación; hay riesgo de descarga eléctrica. Durante la instalación, compruebe que el aparato no dañe el cable de alimentación; hay riesgo de descarga eléctrica. No active el aparato hasta haberlo instalado por completo.



ADVERTENCIA: En la carcasa del aparato o en la estructura integrada, mantenga las aberturas de ventilación libres de obstrucciones.



Instale la secadora en habitaciones bien ventiladas (con la puerta abierta y con una rejilla de ventilación o ranura de más de 500 cm²) para evitar el retorno de gases en la habitación de aparatos que queman otros combustibles, incluyendo fuegos abiertos. Si va a instalar la secadora bajo una encimera, mantenga una distancia de 10 mm entre la secadora y cualquier objeto que se encuentre sobre ella y de 15 mm entre los laterales del aparato y las paredes o los muebles adyacentes.



Asegúrese de que el aparato no esté instalado cerca de una fuente de calor.



El aparato no debe instalarse detrás de una puerta con llave, de una puerta corredera o de una puerta con una bisagra en el lado opuesto al del tambor de la secadora, ni de manera que quede restringida la apertura total de la puerta del tambor de la secadora.



El aparato no debe instalarse pegado a la pared, para no limitar el acceso a la parte trasera.



Procure no utilizar una alfombra que obstruya la ventilación de la base de la secadora.



Si desea colocar una secadora encima de la lavadora, póngase en contacto con nuestro Servicio Postventa o con su distribuidor autorizado para verificar si esto es posible. Solo podrá apilar la secadora si esta se fija sobre la lavadora con un kit de apilamiento adecuado que podrá adquirir a través de nuestro Servicio Postventa o de su distribuidor autorizado. Las instrucciones para el montaje correcto vienen incluidas en el kit de apilado.

ADVERTENCIAS DE ELECTRICIDAD



Debe ser posible desconectar el aparato de la alimentación eléctrica desenchufándolo si el enchufe es accesible o mediante un interruptor omnipolar instalado antes del enchufe, de conformidad con las normativas de cableado y el aparato debe conectarse a una toma de tierra de acuerdo con las normativas de seguridad vigentes en materia de electricidad.



No utilice alargadores, regletas ni adaptadores. Una vez terminada la instalación, los componentes eléctricos no deberán quedar accesibles al usuario. No utilice el aparato si está mojado o va descalzo. No use este aparato si tiene un cable o un enchufe de red dañado, si no funciona bien, o si se ha dañado o se ha caído.



Si el cable de alimentación está dañado, sólo debe sustituirlo por otro idéntico por el fabricante, personal cualificado del servicio de asistencia técnica del fabricante o similar para evitar daños, existe riesgo de descarga eléctrica.

LIMPIEZA Y MANTENIMIENTO



ADVERTENCIA: Asegúrese de que el aparato esté apagado y desconectado de la corriente antes de realizar cualquier operación de mantenimiento. Para evitar el riesgo de lesiones utilice guantes de protección (riesgo de corte) y zapatos de seguridad (riesgo de contusión); asegúrese de manejar el aparato con la ayuda de otra persona (reducir la carga); no utilice aparatos de limpieza con vapor (riesgo de descarga eléctrica). Las reparaciones que no se realicen por profesionales y que no estén autorizadas por el fabricante pueden suponer un riesgo para la salud y la seguridad, del que el fabricante no se hace responsable. Cualquier defecto o daño derivado de cualquier tarea de reparación o mantenimiento que no haya sido realizada por un profesional no estará cubierta por la garantía, cuyos términos se describen en el documento suministrado con el aparato.



Asegúrese de que los colectores de pelusa se limpian antes de comenzar cualquier ciclo de secado.



No utilice ninguna herramienta para limpiar el filtro secundario, ya que podría dañar el aparato y provocar una fuga de gas.

ELIMINACIÓN DEL MATERIAL DE EMBALAJE

El material de embalaje es 100% reciclable y está marcado con el símbolo de reciclaje.



Por lo tanto, deberá desechar las diferentes piezas del embalaje de forma responsable, respetando siempre las normas locales sobre eliminación de residuos.

ELIMINACIÓN DE LOS ELECTRODOMÉSTICOS

Este producto ha sido fabricado con materiales reciclables o reutilizables. Debe desecharse de acuerdo con la normativa local al respecto. Para obtener información más detallada sobre el tratamiento, recuperación y reciclaje de aparatos eléctricos domésticos, póngase en contacto con las autoridades locales, con el servicio de recogida de residuos urbanos, o con la tienda en la que adquirió el aparato. Este electrodoméstico lleva el marcado CE de conformidad con la Directiva Europea 2012/19/UE sobre Residuos de Aparatos Eléctricos y Electrónicos (RAEE) y con la normativa de Residuos de Aparatos Eléctricos y Electrónicos de 2013 (modificada). La correcta eliminación de este producto evita consecuencias negativas para el medio ambiente y la salud.



El símbolo que incluye el aparato o la documentación que lo acompaña indica que no puede tratarse como un residuo doméstico, sino que debe entregarse en un punto de recogida adecuado para el reciclado de aparatos eléctricos y electrónicos

- La lavadora no puede colocarse encima de la secadora.

Mesa de Instalación para Lavadora y Secadora	
Mesa de Instalación para Lavadora y Secadora	Tamaño de Profundidad (TD=Secadora, WM: Lavadora)
Plástico - 54/60cm con o sin cinta	60cm TD --> WM≥50cm / 54cm TD --> WM>45cm
Plástico - 46cm con o sin cinta	46cm TD --> WM≥54cm
Con Estante - 60cm	60cm TD --> WM≥50cm
Con Estante - 54cm	54cm TD --> WM>45cm

	<p>Puede consultar los reglamentos, la documentación estándar, así como pedir piezas de repuesto, mediante alguna de las siguientes formas:</p> <p>Utilizando el código QR en tu aplicación</p> <p>Visitando nuestra página web docs.indesit.eu /docs y parts-selfservice.europeanappliances.com</p> <p>También puede, ponerse en contacto con nuestro Servicio postventa (consulte el número de teléfono en el folleto de la garantía). Cuando se ponga en contacto con nuestro Servicio Postventa, deberá indicar los códigos que figuran en la placa de características de su producto.</p> <p>Puede encontrar más información sobre su modelo en línea en https://eprel.ec.europa.eu/, que es la base de datos oficial de productos EPREL de la UE. Tras seleccionar la Categoría de producto, introduzca el Identificador de modelo del producto. El identificador del modelo se compone de letras y números y se encuentra en la placa de identificación, como Mod. (véase la imagen de la derecha).</p> <p>Para recibir una asistencia más completa, registre su producto en www.register10.eu</p>	
--	--	--

2 Instrucciones medioambientales

2.1 Cumplimiento de la normativa WEEE y eliminación de residuos



Este aparato no contiene los materiales peligrosos y prohibidos indicados en el "Reglamento sobre el control de los residuos de aparatos eléctricos y electrónicos" publicado por el Ministerio de Medio Ambiente y Urbanismo de la República de Turquía. Cumple con la normativa WEEE. Este aparato se ha fabricado a partir de piezas y materiales reciclables y reutilizables de alta calidad. Por lo tanto, no deseche este aparato junto con la basura doméstica al final de su ciclo de vida. Llévelo al punto de recogida de equipos eléctricos y electrónicos. Podrá consultar en su administración local sobre dichos puntos de recogida. Podrá contribuir a proteger el medio ambiente y los recursos naturales, dando los aparatos utilizados para el reciclaje.



Además, el R290 también es un refrigerante inflamable. Por lo tanto, asegúrese de que el sistema y las tuberías no se dañen durante el funcionamiento y el transporte. Mantenga el aparato lejos de fuentes de calor; de lo contrario, se puede incendiar si se daña.
No destruya el aparato arrojándolo al fuego.

2.2 Información sobre el embalaje

El embalaje del aparato está hecho de materiales reciclables, de acuerdo con la legislación nacional. No deseche el embalaje junto con la basura doméstica u otros residuos; hágalo en los puntos de recogida especificados por la autoridad local.

2.3 Información sobre cumplimiento de la normativa y pruebas / Declaración de conformidad de la UE







Las fases de desarrollo, fabricación y venta de este aparato se realizan de conformidad con las normas de seguridad especificadas en todas las instrucciones relacionadas de la Unión Europea.

3 La secadora

3.1 Características técnicas

ES

Altura (ajustable)	84,6 cm / 86,6 cm*
Ancho	59,8 cm
Profundidad	60,7 cm
Capacidad (máx.)	9 kg**
Peso neto (\pm %10)	44 kg
Voltaje	Ver etiqueta de tipo***
Potencia nominal de entrada	
Código de modelo	

 SUPPLIER'S NAME 	 MODEL IDENTIFIER → (*) 	Se puede acceder a la información del modelo almacenada en la base de datos del producto ingresando al siguiente sitio web y buscando el identificador de modelo (*) que se encuentra en la etiqueta energética. https://eprel.ec.europa.eu/
--	---	---

* Altura mín.: Altura con el soporte ajustable cerrado.

Altura máxima: Altura con el soporte ajustable abierto a la máxima altura.

** Peso de la ropa seca antes del lavado.

*** La placa de datos está debajo de la puerta de la secadora.

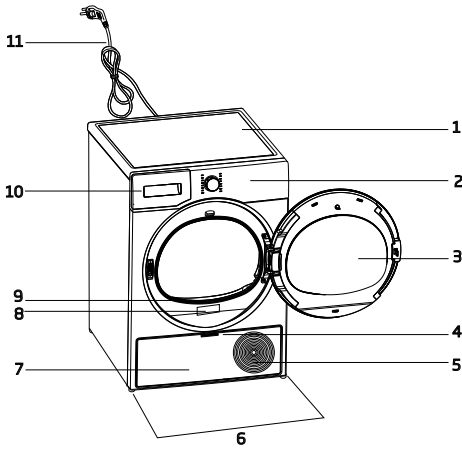

	Con el fin de aumentar la calidad de la secadora, se podrán modificar sin previo aviso las especificaciones técnicas. Las imágenes en este manual son esquemáticas y pueden no coincidir exactamente con el aparato. Los valores proporcionados con la secadora o sus documentos adjuntos son lecturas de laboratorio de acuerdo con las normas respectivas. Estos valores pueden variar según el uso y las condiciones ambientales.
--	--

3.2 Aspecto general



- 1. Tablero superior
- 2. Panel de mandos
- 3. Puerta de carga
- 4. Mango de Rodapié
- 5. Rejillas de ventilación
- 6. Patas ajustables
- 7. Rodapié
- 8. Placa de datos
- 9. Filtro de fibra
- 10. Cajón del depósito de agua
- 11. Cable de corriente

3.3 Alcance de la entrega

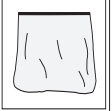
	1. Manguera de desagüe*		6. Tapa de llenado de agua*
	2. Esponja de repuesto del cajón de filtro*		7. Agua pura*
	3. Manual del usuario		8. Grupo de cápsulas de olor*
	4. Cesto de secado*		9. Cepillo*
	5. Manual del usuario del cesto de secado*		10. Paño filtrante*

*Opcional - puede no estar incluido, depende del modelo.

4 Instalación



Lea primero las "Instrucciones de seguridad".

Compruebe si la secadora presenta algún daño antes de instalarla. Si no es así, llame a un electricista y fontanero para arreglar los servicios públicos cuando sea necesario.



Es responsabilidad del cliente preparar el lugar donde se colocará la secadora y también tener preparada la instalación eléctrica y de desagües.



Antes de instalar la secadora, inspecciónela para ver si presenta daños. No la instale si está dañada. Los aparatos dañados suponen un riesgo para su seguridad. Espere 12 horas antes de poner en funcionamiento la secadora.

AVISO

El aparato incluye un agente refrigerante; si se pone en marcha después de su transporte, se puede averiar. Deberá dejar el aparato en reposo al menos 12 horas cada vez que lo mueva de sitio.

- Una vez instalada la secadora, las conexiones deben permanecer estables. Después de colocar la secadora, asegúrese de que la pared trasera no entre en contacto con ningún elemento extraño (un grifo de agua, una toma de corriente, etc.).
- Coloque la secadora con un espacio mínimo de 1 cm entre el aparato y los bordes del mueble.
- La secadora es adecuada para funcionar entre +5°C y +35°C. Si se utiliza fuera de este rango de temperatura, el funcionamiento de la secadora puede verse afectado y dañarse.
- La secadora no debe colocarse con la parte trasera contra la pared.



No coloque la secadora sobre su cable de corriente.

*** Ignore la siguiente advertencia si el sistema de su aparato no contiene R290.**



La secadora contiene refrigerante R290.*
El R290 es un refrigerante respetuoso con el medio ambiente, pero inflamable.*
Asegúrese de que la entrada de aire de la secadora esté abierta y bien ventilada.*
Mantenga las posibles fuentes de llamas lejos de la secadora.*

4.1 Lugar adecuado para la instalación

- Instale la secadora en una superficie plana y estable.
- La secadora es pesada. No la mueva usted mismo.
- Utilice la secadora en un entorno libre de polvo y con buena ventilación.
- El espacio entre la secadora y el suelo no debe reducirse con materiales como alfombras, trozos de madera y bandas.
- No bloquee las rejillas de ventilación de la secadora.
- Cerca del entorno de instalación de la secadora no debe haber puertas que puedan cerrarse con llave, puertas correderas o puertas con bisagras que puedan bloquear la apertura de la puerta de carga.

4.2 Retirada del grupo de seguridad de transporte

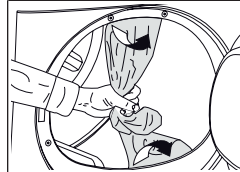

Retire el grupo de seguridad de transporte antes de utilizar el aparato por primera vez.

AVISO

No deje ningún accesorio ni ninguna pieza del grupo de seguridad de envío dentro del tambor.

4.3 Conexión de agua

En lugar de vaciar periódicamente el agua acumulada en el depósito de agua, puede descargarla a través de la manguera de desagüe suministrada con la secadora.

Conexión de la manguera de desagüe

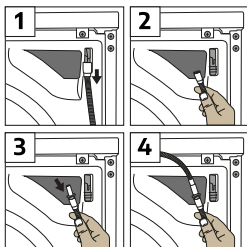
	1-2 Retire la manguera que se encuentra detrás de la secadora tirando manualmente de ella desde el lugar en el que está fijada. No utilice ninguna herramienta para retirar la manguera.
3 Conecte la manguera de desagüe y el extremo del accesorio suministrado con la máquina en el lugar donde retiró la manguera de la secadora.	
4 Fije el otro extremo de la manguera de desagüe directamente al desagüe de aguas residuales o a un fregadero.	

AVISO	La manguera de desagüe se fijará a una altura máxima de 80 cm. Asegúrese de que la manguera de desagüe no se doble, colapse o presione entre el propio desagüe y la secadora. La manguera deberá estar conectada de forma que no se suelte. Las fugas de agua pueden causar daños. No extienda la manguera de desagüe. Compruebe que el agua circule con el caudal adecuado. El conducto de desagüe no debe estar cerrado ni obstruido.
--------------	---

	Si se suministra un paquete de accesorios con su aparato, compruebe las instrucciones detalladas.
--	---

4.4 Ajuste de los soportes

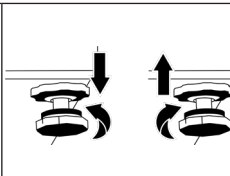
Hasta que la secadora esté nivelada y firme, ajuste los soportes girándolos a la izquierda y a la derecha.	
--	---

4.5 Mover la secadora de sitio

- Vacíe completamente el agua de la secadora.
- Si el aparato está conectado mediante descarga directa, retire las conexiones de la manguera.

	Se recomienda que la secadora se mueva en posición vertical. De lo contrario, inclínala hacia el lado derecho cuando sea vista de frente y mueva la máquina secadora. Espere 12 horas antes de operar la máquina secadora.
---	--

4.6 Advertencia sobre el ruido

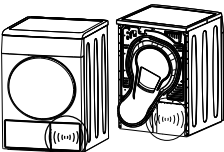
	
	Mientras la máquina esté en marcha, es posible que el compresor emita ruidos metálicos de vez en cuando, lo cual es normal.

	Cuando el aparato está en marcha, el agua acumulada es bombeada al depósito de agua. Es normal escuchar sonidos de bombeo del aparato durante esta operación.
---	---

4.7 Sustitución de la bombilla

Si la secadora tiene luz interior del tambor; Consulte al servicio técnico autorizado para sustituir la bombilla/LED utilizada en la iluminación de la secadora. La bombilla de este aparato no es adecuada para la iluminación del hogar. El uso previsto de esta luz es garantizar la seguridad de la carga de la ropa en la secadora. Las bombillas utilizadas en este aparato son resistentes a condiciones físicas fuertes, como temperaturas superiores a 50°C.

5 Preparación

	Lea primero las "Instrucciones de seguridad".
--	---

5.1 Ropa adecuada para secar en la secadora

AVISO	La ropa que no es segura para la secadora puede dañar el aparato y la ropa durante el secado. Siga las instrucciones de las etiquetas de la ropa a secar. Secar sólo la ropa que tenga en su etiqueta "apta para secadoras".
--------------	--



5.2 Ropa no apta para secar en la secadora

AVISO	La ropa interior con soportes metálicos no debe secarse en la secadora. Si estos soportes metálicos se sueltan y se desprenden de la prenda, puede dañar la máquina. No deben secarse en secadora los tejidos bordados delicados, las prendas de algodón y seda, las fabricadas con tejidos delicados y valiosos, las no transpirables y las cortinas de tul.
--------------	--

5.3 Preparación de la ropa a secar

AVISO	Objetos como monedas, piezas metálicas, agujas, clavos, tornillos, piedras, etc. pueden dañar el grupo de tambor del aparato o pueden causar problemas de funcionamiento. Por lo tanto, compruebe toda la ropa que vaya a cargar en el aparato. Seque la ropa con accesorios metálicos, como cremalleras, dándoles la vuelta. Cierre las cremalleras, los ganchos y los cierres, abroche los botones de las fundas, ate los cinturones textiles y los cinturones de los delantales.
--------------	---

5.4 Qué hacer para ahorrar energía

- Utilice la opción de escurrido o centrifugado más alta posible al lavar la ropa. Gracias a ello, podrá reducir el tiempo de secado y el consumo eléctrico. Clasifique la ropa en función de su tipo y grosor. Seque juntas las prendas del mismo tipo. Por ejemplo, las toallas de cocina y los manteles se secan más rápido que las toallas de baño.
- Siga las recomendaciones del manual de usuario para la selección de programas.
- Durante el secado, no abra la puerta de carga a menos que sea necesario. Si tiene que abrir la puerta de carga, no la mantenga abierta durante mucho tiempo.
- No añada ropa húmeda mientras la secadora esté en marcha.
- Limpie el filtro de fibra antes y después de cada ciclo de secado.
- Asegúrese de que los filtros estén limpios. Consulte la sección de mantenimiento y limpieza para obtener más detalles.
- Para los modelos con chimenea, siga las normas de conexión correspondiente de los manuales y limpie la chimenea.
- Durante el secado, ventile adecuadamente el entorno en el que se encuentra la secadora.

- El programa Eco es el más eficiente desde el punto de vista energético para el secado de ropa húmeda de algodón y se utiliza para evaluar el cumplimiento de la normativa de diseño respetuoso con el medio ambiente.
- Mantenga la puerta de carga cerrada para evitar pérdidas de calor.

5.5 Capacidad de carga correcta

AVISO

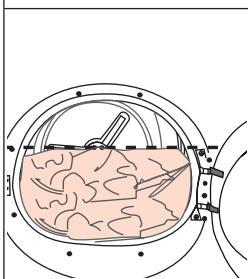

Si la colada en el aparato supera la capacidad de carga máxima, es posible que no funcione según lo previsto, pudiendo causar daños materiales o averiar el aparato. Para cada programa, siga la capacidad de carga máxima.

- Cargar la secadora doméstica hasta la capacidad máxima especificada por el fabricante para los programas correspondientes ayudará a ahorrar energía.

Los pesos que se indican a continuación se proporcionan como ejemplos.

Colada	Peso aprox. (g)*	Colada	Peso aprox. (g)*
Ropa de cama de algodón (doble)	1500	Vestido de algodón	500
Ropa de cama (individual)	1000	Vestido	350
Sábanas de cama (doble)	500	Denim	700
Sábanas de cama (individual)	350	Pañuelos (10 unidades)	100
Manteles grandes	700	Camisetas	125
Mantelería pequeña	250	Blusas	150
Servilletas de postre	100	Camisa de algodón	300
Toallas de baño	700	Camisas	200
Toalla de mano	350		

*Peso de la ropa seca antes del lavado.

6 Uso del aparato

6.1 Panel de Control

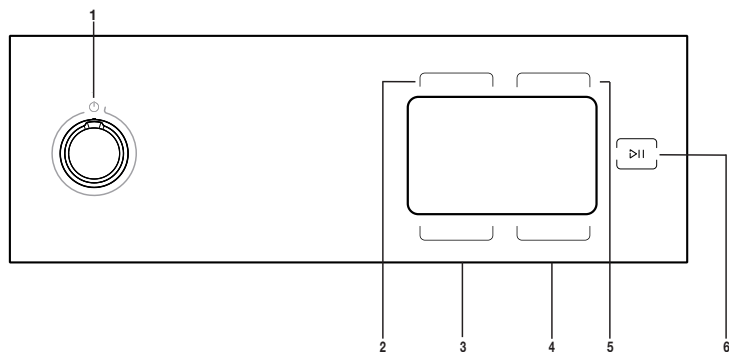

1. Botón de Encendido/Apagado/Selección de programa.
2. Botón de selección de baja temperatura.
3. Nivel de secado y botón de selección de prevención de arrugas.
4. Botón de selección de la hora de terminación y del bloqueo infantil.
5. Botón de selección de temporizador y del aviso acústico.
6. Botón de Inicio /En espera.

6.2 Símbolos

Tanque lleno	Limpieza del filtro	Cajón del filtro /Limpieza del intercambiador de calor	Iniciar, pausar, cancelar	Encendido/apagado	Planchado en seco	Planchado en seco	Secado en armario	Secado en armario +	Extra seco	Tambor inverso	
Nivel de secado	Express	Calor Extra	Prendas delicadas	Toallas	Mix	Prendas sintéticas	Algodón Eco	Algodón	Vaqueros	Prendas de deporte	Ropa de cama/edredón
Bloqueo para niños	Baja temperatura	Tiempo de secado	Termina en	Protección de lana	Antiarrugas	Ropa de cama	Pluma	Nocturno	Camisas	Nivel de vapor	Refrescar

6.3 Preparación de la máquina secadora

- Enchufe la secadora.
- Abra la puerta de carga.
- Elimine cualquier material extraño de su interior.
- Coloque la ropa en la secadora suelta sin atascarla.
- Empuje y cierre la puerta de carga.

AVISO

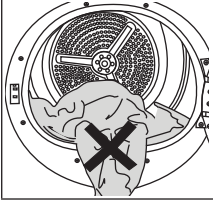

Asegúrese de que no haya acumulación de ropa en la puerta de carga.
No cierre la puerta de carga con fuerza.

- Seleccione el programa deseado utilizando el botón Encendido/Apagado/ Selección de Programa, la máquina se encenderá.



Seleccionar el programa con el botón Encendido/Apagado/ Selección de Programa no significa que el programa se ha iniciado. Pulse el botón de Inicio/En espera para comenzar el programa.

6.4 Selección de programa y tabla de consumo

ES				
Programas	Descripción del Programa	Capacidad (kg)	Velocidad de centrifugado de la lavadora (rpm)	Tiempo de secado (minutos)
Algodón	Puede secar sus prendas de algodón resistentes al calor con este ciclo. Se seleccionará un ajuste de secado adecuado al grosor de la ropa a secar y al nivel de secado deseado.	9	1000	239
Eco	Las prendas de algodón de una sola capa se secan de la forma más económica posible.	9	1000	229
Algodón listo para planchar***	Las prendas de algodón de una sola capa se secan un poco húmedas para que estén listas para el planchado.	9	1000	180
Sintéticos	Puede secar todas sus prendas sintéticas con este ciclo. Se seleccionará un ajuste de secado adecuado al nivel de secado deseado.	4	800	75
Mixto	Utilice este programa para secar prendas no pigmentantes sintéticas y de algodón juntas. Se puede secar en este programa la ropa deportiva y de fitness.	4	1000	120
Toallas	Toallas, p. ej. toallas de cocina, toallas de baño y toallas de mano.	5	1000	170
Deporte	Úselo para secar la ropa hecha de tela sintéticas, de algodón o de tela mixta o productos a prueba de agua, tales como una chaqueta funcional, impermeable, etc. Antes de secar voltee al revés la ropa.	2	1000	135
Refrescar (Frio)	Solo ventila durante 10- 160 minutos sin soplar aire caliente. Puede ventilar la ropa de algodón y ropa de cama que ha estado encerrada durante mucho tiempo con este programa para eliminar su olor.	-	-	-
Secado programado	Podrá seleccionar tiempos de entre 10 y 160 minutos para el secado que quiera, a baja temperatura. En este programa, la secadora se detendrá tras el tiempo fijado, independientemente del nivel de secado de la ropa.	-	-	-
Delicados	Usted puede secar su ropa delicada o ropa con símbolos de lavado a mano (blusas de seda, ropa interior fina, etc.) a baja temperatura en este programa.	2	1200	50
Ropa de Cama	Seque 1 juego de funda edredón de algodón o sintético cerrando el botón / cremallera.	2	1000	121

Edredón	Úselo para secar su edredón relleno de plumas.	-	800	119
Vaqueros	Usted puede secar pantalones, faldas, camisas o chaquetas en este programa.	4	1200	130
Camisas	Seca las camisas de una manera más delicada, y forma menos arrugas facilitando así el planchado.	1,5	1200	50
Bebé	Este programa está diseñado para secar los textiles lavados a una temperatura más alta que otros ciclos, lo que lo hace ideal para prendas como ropa de bebé, ropa interior, toallas y telas similares.	5	800	185
Rápido 30'	A fin de hacer que 2 camisas estén listas a ser planchadas utilice este programa.	0,5	1200	30

Consumo energético

Programas	Capacidad (kg)	Velocidad de centrifugado de la lavadora (rpm)	Porcentaje aproximado de humedad restante	Consumo energético kWh
Sequedad Económica de Algodón*	9	1000	60%	2,40
Algodón listo para planchar	9	1000	60%	1,80
Prendas sintéticas listas para vestir	4	800	40%	0,70
	"En caso de secar regularmente la carga máxima de Algodón de 9 kg, le recomendamos conectar la manguera de drenaje a fin de evitar que la secadora se detenga a mitad del ciclo para vaciar el tanque" (consulte la Sección "Conexión al drenaje")			

* Los valores indicados se han especificado en condiciones estándar. Los valores de consumo pueden variar de los de la tabla en función del tipo de ropa, velocidad de revoluciones, las condiciones ambientales y los cambios en el voltaje eléctrico.

***El programa Algodón Planchado en Seco» puede ajustarse seleccionando el programa Algodón en el panel de control y, a continuación, eligiendo el nivel de secado Planchado en Seco mediante el botón de selección del nivel de secado. Puede identificar el

ES				
Programas Generales				
Programas	Capacidad (kg)	Periodo del programa (hora:min)	Consumo de energía (Kwh)	
Sequedad Económica de Algodón	9	3:49	2,40	
Sequedad Económica de Algodón	4,5	2:10	1,30	
Algodón listo para planchar	9	3:00	1,80	
Algodón listo para planchar	4,5	1:48	1,08	
Secado de algodón para armario	9	3:59	2,50	
Secado de algodón para armario	4,5	2:20	1,40	
Secado de algodón para armario+	9	4:07	2,57	
Secado de algodón para armario+	4,5	2:28	1,46	
Algodón Secado para Armario ++	9	4:15	2,63	
Algodón Secado para Armario ++	4,5	2:36	1,52	
Secado de sintéticos para planchar	9	0:55	0,51	
Prendas sintéticas listas para vestir	9	1:15	0,70	
Sintéticos Secado para Armario +y	9	1:23	0,77	
Sintéticos Secado para Armario ++	9	-	-	
Prendas delicadas	2	0:50	0,58	
Protección de lana	1,5	-	-	
Los valores indicados para los programas distintos de Eco son meramente indicativos.				
Diferentes modos de funcionamiento				
Consumo de energía (W)	Modo de apagado (W) (si existe)	Modo de funcionamiento diferido (W) (si existe)	Modo de espera (W) (si existe)	Modo de espera con función de conectividad (W) (si existe)
	0,50	4,00	0,50	-
Emisión acústica de ruido aéreo del ciclo de secado dB(A):				64

6.5 Funciones auxiliares

Nivel de secado

El botón de nivel de secado se utiliza para ajustar el nivel de secado deseado. La duración del programa puede cambiar dependiendo de la selección.



Puede activar esta función solo antes de que haya comenzado el programa.

Prevención de arrugas

Puede activar o desactivar la función de prevención de arrugas pulsando el botón de fin de tiempo durante 3 segundos. En caso de no sacar la ropa inmediatamente después de que el programa haya terminado, puede utilizar la función antiarrugas con el fin de evitar que la ropa se arrugue.

Advertencia sonora

La secadora produce advertencias audibles cuando se completa el programa. Presione el botón de "Aviso Audible" si no desea avisos audibles. Al pulsar el botón de aviso audible, la luz se apaga y no se escucha ningún sonido cuando se completa el programa.

Temperatura Baja

Puede activar esta función solo antes de iniciar el programa. Si desea secar la ropa a una temperatura más baja, puede activar esta función. Una vez activado, el programa se ampliará.



Puede seleccionar esta función antes o después de iniciar el programa.

Hora de fin

Puede retrasar la duración de finalización del programa hasta 24 horas con la función de hora de terminación.

1. Abra la puerta de carga y coloque la ropa.
2. Seleccione el programa de secado.
3. Pulse el botón de selección de la duración de terminación y establezca la duración de retraso que desea. Se enciende el LED de Hora de finalización. (al presionar y mantener pulsado el botón, la Hora de fin seguirá sin parar).
4. Pulse el botón de Inicio/En espera. Comenzará la cuenta atrás de la hora de terminación. El símbolo ":" en medio del tiempo de retardo mostrado parpadea.



Puede agregar o quitar la ropa dentro de hora de terminación. La hora en la pantalla es el total de tiempo de secado normal y hora de terminación. El LED de Hora de terminación se apaga al final de la cuenta atrás, los tiempos de secado y el LED de secado se ilumina.

Cambiar la hora de fin

Si desea cambiar el tiempo durante la cuenta atrás:

Pause el programa y gire el botón de encendido/apagado/selección de programa y cancele el programa. Seleccione el programa deseado y repita la selección del Hora de fin.

Cancelar la función de Hora de fin

Si desea cancelar la cuenta regresiva del tiempo de terminación y comenzar el programa inmediatamente:

Pause el programa y gire el botón de encendido/apagado/selección de programa y cancele el programa. Seleccione el programa deseado y pulse el botón "Inicio/Pausa".

6.6 Indicadores de advertencia



Los indicadores de advertencia pueden variar dependiendo del modelo de la secadora.

Limpieza del filtro

Cuando se completa el programa, se enciende el indicador de advertencia para la limpieza del filtro.

Depósito de agua

Si el depósito de agua se llena mientras el programa se está ejecutando, el indicador de advertencia empieza a parpadear y la máquina entra en el modo en espera. En tal caso, vacíe el agua en el depósito de agua e inicie el programa pulsando el botón Inicio/En espera. El indicador de advertencia se apagará y el programa se reanudará.

Limpieza del cajón del filtro/ intercambiador de calor

El símbolo de advertencia parpadea periódicamente para recordar que el cajón del filtro debe limpiarse.

6.7 Iniciar el programa

Pulse el botón de Inicio/En espera para comenzar el programa.

Los indicadores de Inicio/En espera y Secado se activan para indicar que el programa se ha iniciado.

6.8 Bloqueo Infantil

La máquina cuenta con un bloqueo infantil que impide que el flujo del programa de la máquina se vea afectado cuando se pulsan los botones durante un programa. Cuando se activa el bloqueo infantil, todos los botones del panel, excepto el botón de encendido/apagado/selección de programa, se desactivan.

A fin de activar el Hora de terminación pulse durante 3 segundos el botón de Aviso Audible. El bloqueo infantil debe ser desactivado para poder empezar un nuevo programa después de que termine el programa actual o para ser capaz de interferir con el programa actual. Para desactivar el bloqueo para niños, mantenga pulsados los mismos botones durante 3 segundos.



Cuando el bloqueo infantil está activado, se encenderá el indicador de advertencia del bloqueo infantil en la pantalla.

Cuando el bloqueo para niños está activo:

La secadora funciona, o está en espera, los símbolos del indicador no cambiarán al cambiar la posición del botón de selección de programa.



Cuando la secadora está en funcionamiento y el bloqueo infantil está activo, si se gira el botón de selección de programas, se escuchará un doble pitido. Si el bloqueo infantil se desactiva antes de que el botón de selección de programas se gire a su lugar original, el programa se terminará ya que el botón de selección de programas está desplazado.

6.9 Cambiar el programa tras su inicio

Podrá cambiar el programa que seleccionó para secar su ropa con un programa diferente después de que la secadora comience a funcionar

- Por ejemplo, haga una pausa en el programa y gire el botón de Encendido/ Apagado/Selección de Programa para seleccionar el programa Secado Extra en lugar de Secado de Planchado.
- Pulse el botón de Inicio/En espera para comenzar el programa.

Adición y retirada de ropa durante la espera

Si desea añadir o quitar ropa después de haber iniciado el programa de secado:

- Pulse el botón Inicio/En espera para poner la máquina en el modo de espera. El proceso de secado se detendrá.
- Abra la puerta de carga en posición de espera, y cierre la puerta después de añadir o quitar ropa.
- Pulse el botón de Inicio/En espera para comenzar el programa.

	<p>La ropa añadida después de que la operación de secado ha comenzado podría causar que la ropa seca en el interior de la secadora se mezcle con la ropa mojada y que la ropa continúe mojada después de que la operación haya terminado.. Añadir o quitar la ropa durante el secado puede repetirse tantas veces como desee. Pero esta operación interrumpe continuamente la operación de secado, aumentando así la duración del programa y el consumo de energía. Por lo tanto, se recomienda añadir las prendas antes de iniciar el programa. Si un nuevo programa se selecciona cambiando la posición de botón de selección de programa mientras la secadora está en espera, el programa en ejecución se detendrá.</p>
--	--

	<p>No toque la superficie interior del tambor mientras que añade o quita ropa durante un programa en ejecución. La superficie del tambor está caliente.</p>
--	---

6.10 Cancelar el programa

Si desea cancelar el programa y finalizar la operación de secado por cualquier motivo después de que la máquina de secado comience a funcionar, gire el botón de Encendido/Apagado/Selección de Programa después de pulsar el botón de selección Inicio / En espera; y el programa finalizará.

	<p>El interior de la secadora debe estar extremadamente caliente al cancelar el programa durante el funcionamiento de la máquina, así que ejecute el programa de enfriar para permitir que se enfríe.</p>
--	---

6.11 Fin del programa

Al terminar el programa, se encienden en el indicador de seguimiento del programa los LED de antiarrugas y Limpieza de Filtros de Fibra. La puerta de carga se puede abrir y la secadora estará lista para otra operación.

Para apagar la secadora gire el botón de Encendido/Apagado/Selección de Programa en la posición de Encendido/Apagado.

	<p>Si está activado el modo antiarrugas y la ropa no se quita después de completar el programa, la función antiarrugas se activa durante 2 horas para evitar que la ropa dentro de la máquina se arrugue. Este programa hace girar la ropa en intervalos de 10 minutos para evitar arrugas.</p>
---	---

6.12 Función de Olores

Si la secadora cuenta con la función de olor, con el fin de utilizar esta función lea el manual del ProScent.

7 Mantenimiento y limpieza



Lea primero las "Instrucciones de seguridad".

- Saque la segunda parte (filtro exterior) tirando de él hacia arriba.

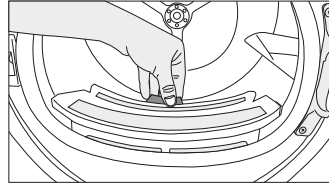

Asegúrese de que pelos, pelusas y bolitas no caigan en el hueco de los filtros.

- Abra los dos filtros de pelusa (exterior e interior) y retire las fibras con las manos o con el cepillo del deflector de aire. Puede limpiar el pelo de los filtros con un aspirador. La pelusa debe tirarse al cubo de la basura y no lavarse por el desagüe para evitar la propagación de microplásticos en el sistema de aguas usadas.

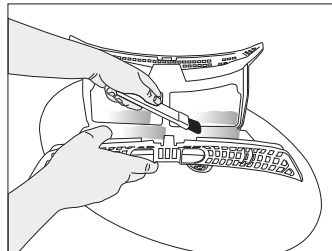
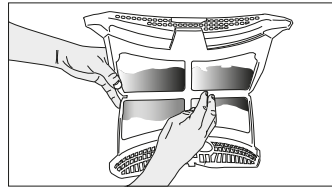
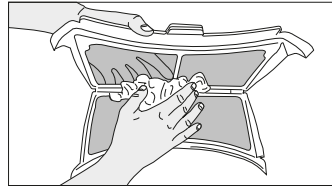

7.1 Filtros de pelusa (filtros internos y externos) / Limpieza de la Superficie Interior de la Puerta de Carga

El pelo y las fibras que se separan de la colada durante el secado quedan recogidos en el filtro de Pelusa. Una limpieza insuficiente de los filtros puede aumentar la duración del secado y el nivel de consumo de energía.

Una limpieza insuficiente de los filtros puede provocar lavados húmedos después del ciclo de secado. Al limpiar los filtros, para evitar que los micro-plásticos se propaguen al sistema de agua utilizado, hay que eliminar la suciedad y los pelos. Al limpiar los filtros, el agua no debe verterse hacia los desagües.



Después de cada ciclo de secado, limpiar el filtro de pelusa y la superficie interior de la puerta de carga.

AVISO

La secadora tiene 2 filtros de pelusa, uno dentro del otro. No utilice el aparato sin los filtros de pelusa.

Para limpiar el filtro:

- Abra la puerta de carga.
- Sostenga la primera parte (filtro interior) del filtro de pelusa de dos partes y retírelo tirando hacia arriba.

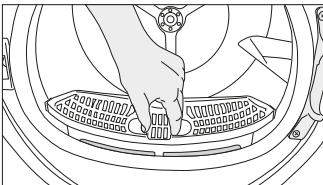

- Inserte el filtro de pelusa de vuelta en su lugar.

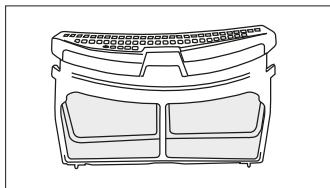

- Limpie la superficie interior de la puerta de carga y la junta con un paño suave y húmedo o con el cepillo del deflector de aire.

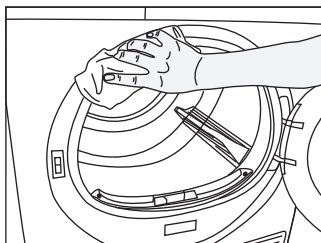
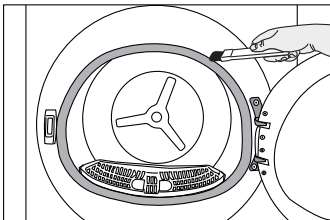
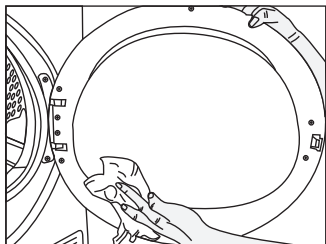

7.2 Limpieza del sensor

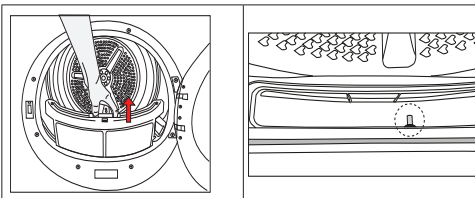

- Hay sensores de temperatura en la secadora que detectan si la ropa está seca o no.

Para limpiar los sensores:

- Abra la puerta de carga de la secadora.
- Retire el filtro de pelusa tirando de él hacia arriba.
- Limpie el sensor con la mano si se acumula pelusa en él.



Limpie las superficies metálicas del sensor 4 veces al año. No utilice herramientas metálicas para limpiar las superficies metálicas de los sensores.



Debido al riesgo de incendio y explosión, no utilice soluciones, materiales de limpieza o herramientas similares para limpiar los sensores.

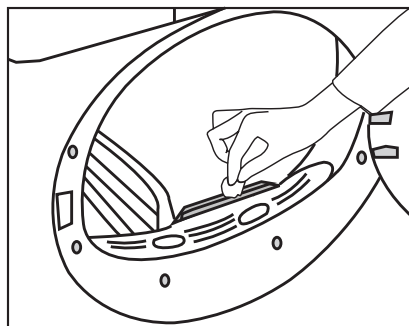

7.3 Vaciado del depósito de agua

Durante el secado, la humedad se desprende de la ropa y se condensa, luego el agua se acumula en el depósito de agua. Vacíe el depósito de agua después de cada sesión de secado.



El agua condensada no es agua potable. No retire el depósito de agua mientras se esté ejecutando un programa.

Si no vacía el depósito de agua, durante las siguientes sesiones de secado la máquina dejará de funcionar debido a que el depósito de agua está lleno y un icono de advertencia del depósito de agua parpadeará. En este caso, vacíe el depósito de agua y para continuar con la operación de secado, pulse el botón de inicio/espera.

Para drenar el tanque de agua

Saque el depósito de agua de su cajón con cuidado.

Drenar el tanque de agua

Retire con cuidado el depósito de agua del cajón o del zócalo.

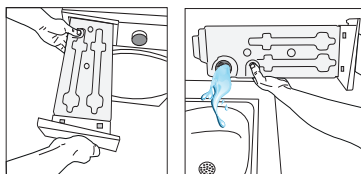

Si se acumula pelusa en el embudo del depósito de agua, retírela bajo el grifo. Vuelva a colocar el depósito de agua.



Si se utiliza la opción de descarga directa, no es necesario vaciar el depósito de agua.

7.4 Limpieza del condensador

El pelo y la fibra que no son recogidos por el filtro de pelusa se acumulan en la superficie metálica del condensador detrás del deflector de aire. Estas fibras deberán limpiarse regularmente.

Si el icono de limpieza del condensador parpadea, compruebe la superficie metálica. Si hay alguna fibra, límpiela. Debe revisarse al menos cada 6 meses.

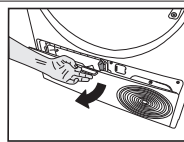

Abra el zócalo tirando de su botón.

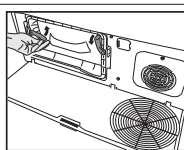

Mueva los pestillos para abrir la tapa del deflector de aire.

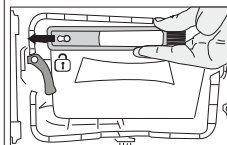

Tire del cepillo hacia la izquierda para retirarlo. Puede utilizar el cepillo de limpieza para limpiar el filtro, la superficie metálica de condensación y la fibra acumulada en la puerta.



El cepillo de limpieza está dentro de la bolsa de documentación. Saque el cepillo de la bolsa de documentación y colóquelo en su lugar en el deflector de aire para guardarlo.

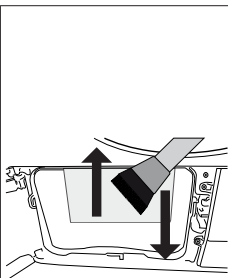

Limpie la fibra de la superficie metálica del condensador con un paño húmedo o con el cepillo del deflector de aire en dirección arriba-abajo. No limpie de izquierda a derecha; de hacerlo así, dañará las placas metálicas del condensador. Puede utilizar un aspirador con cepillo para la limpieza. Si el aspirador no tiene cepillo, no se recomienda utilizarlo para la limpieza del condensador.

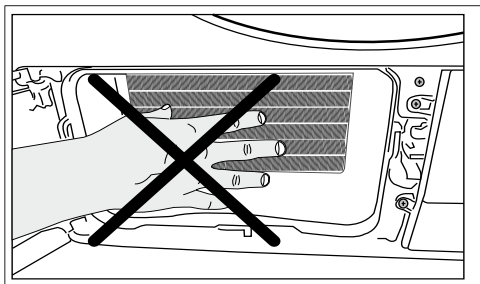
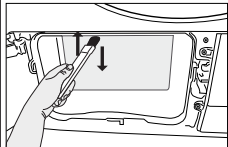

Cuando se retira la cubierta del deflector de aire, es normal que haya agua en la sección de plástico delante del condensador.

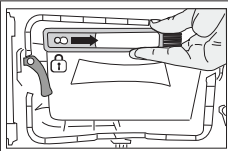

Después de limpiar el filtro, la puerta y el condensador, arrastre el cepillo hacia la derecha y fíjelo en su sitio.

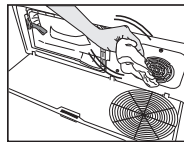

Si observa acumulación de fibras en la cubierta del ventilador y en el zócalo, retírelas con un paño.

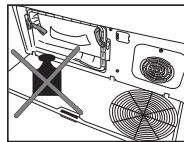

No apoye su peso en el zócalo cuando esté abierto.

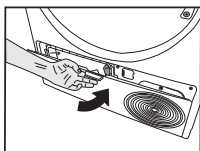

Durante el funcionamiento del aparato, el compresor puede emitir ruidos metálicos de vez en cuando, lo cual es normal.

AVISO

No utilice materiales abrasivos ni estropajos metálicos para limpiar el tambor.



Se puede limpiar a mano siempre y cuando se utilicen guantes protectores. No intentar nunca la limpieza con las manos desnudas y desprotegidas. Las aletas del condensador pueden dañar sus manos. La limpieza de izquierda a derecha puede dañar las aletas del condensador. Esto puede derivar en problemas o averías del aparato.

8 Solución de problemas

El secado tarda demasiado.
Los poros del filtro de fibra (filtros interiores y exteriores) pueden estar obstruidos. >>> Se puede limpiar con aspiradora. La parte frontal del condensador puede estar obstruida. >>> Limpie la parte frontal del condensador. Las rejillas de ventilación situadas delante de la máquina pueden estar cerradas. >>> Retire cualquier objeto delante de las rejillas de ventilación que bloquean la ventilación. La ventilación puede ser insuficiente si la secadora está instalada en un espacio reducido. Abra la puerta o las ventanas para evitar que la temperatura ambiente suba demasiado. Si hay un sensor de humedad; La capa de cal puede haberse acumulado en el sensor de humedad. >>> Limpie el sensor de humedad. La máquina puede estar sobrecargada de ropa. >>> No cargue la secadora excesivamente. Puede que el lavado no se haya realizado lo suficiente. >>> Haga girar a una velocidad mayor en la máquina.
La ropa sale húmeda después del secado.
Puede que no se haya utilizado el programa adecuado para el tipo de ropa. Revise las etiquetas de cuidado de la ropa y seleccione un programa ideal para el tipo de ropa o utilice programas largos. Los poros del filtro de fibra (filtros interiores y exteriores) pueden estar obstruidos. >>> Se puede limpiar con aspiradora. La parte frontal del condensador puede estar obstruida. >>> Limpie la parte frontal del condensador. La máquina puede estar sobrecargada de ropa. >>> No cargue la secadora excesivamente. Puede que el lavado no se haya realizado lo suficiente. >>> Haga girar a una velocidad mayor en la máquina.
La secadora no se enciende o el programa no se puede iniciar. La secadora no se enciende cuando está programada.
El cable de alimentación no está enchufado. >>> Asegúrese de que el cable de alimentación esté enchufado. La puerta de carga puede dejarse abierta. >>> Asegúrese de que la puerta de carga esté bien cerrada. Puede que no se haya ajustado el programa o que no se haya pulsado el botón Inicio / Pausa. >>> Asegúrese de que el programa está ajustado y no está en posición de En espera. Se puede activar el bloqueo infantil. >>> Desactive el bloqueo infantil.
El programa fue interrumpido por alguna razón.
La puerta de carga no está correctamente cerrada. >>> Asegúrese de que la puerta de carga esté bien cerrada. Puede haber un corte eléctrico. >>> Presione el botón Inicio / En Espera / Cancelar para iniciar el programa. El tanque de agua podría estar lleno. >>> Vacíe el depósito de agua.
La ropa se encoge, se apelmaza o se estropea.
Puede que no se haya utilizado el programa adecuado para el tipo de ropa. Revise las etiquetas de mantenimiento en la ropa y seleccione un programa adecuado para su tipo.
Sale agua por la puerta de carga.
Es posible que se hayan acumulado pelusa en las superficies interiores de la puerta de carga y en las superficies de la junta de la puerta de carga. >>> Limpie las superficies internas de la puerta de carga y las superficies de la junta de la puerta de carga.
La puerta de carga se abre sola.
La puerta de carga no está correctamente cerrada. >>> Empuje la puerta de carga hasta que se escuche el sonido de cierre.
El símbolo de advertencia del depósito de agua está encendido/parpadea.
El tanque de agua podría estar lleno. >>> Vacíe el depósito de agua. La manguera de descarga de agua podría haberse doblado. Si el producto está conectado directamente a un desagüe de aguas residuales, revise la manguera de drenaje de agua.
La iluminación en el interior de la secadora no se enciende. (En los modelos con luz)
Es posible que la secadora no se haya encendido con el botón Encendido / Apagado. >>> Asegúrese de que la secadora esté encendida. La lámpara puede estar dañada. >>> Póngase en contacto con el Servicio Autorizado para reemplazar la lámpara.
El icono o la luz anti-arrugas se enciende.
Se puede activar el programa de anti-arrugas que evita que la ropa en la secadora se arrugue. >>> Apague la secadora y retire la ropa.

El icono de limpieza del filtro de fibra está encendido	
<p>Los filtros de pelusa (filtros interiores y exteriores) pueden estar sucios. >>> Se puede limpiar con aspiradora. Se puede formar una capa en los poros del filtro de pelusa, conduciendo a la obstrucción. >>> Se puede limpiar con aspiradora.</p> <p>En los poros del filtro de fibra (filtros interior y exterior) puede formarse una capa que provoque la obstrucción.<<Se puede limpiar con aspiradora.>></p> <p>Los filtros de pelusa pueden no estar en su lugar. >>> Inserte los filtros interiores y exteriores en sus lugares. Es posible que la tela del filtro ecológico no esté instalada en la pieza de plástico y que la parte delantera del condensador se haya obstruido.>>>Instale el filtro ecológico en la pieza de plástico y colóquelo en la carcasa del filtro.</p> <p>Es posible que los filtros ecológicos no hayan sido sustituidos aunque el símbolo de advertencia de advertencia esté iluminado. "Cambie el filtro."</p>	
La máquina emite un aviso acústico,	
<p>Los filtros de pelusa pueden no estar en su lugar. >>> Inserte los filtros interiores y exteriores en sus lugares. Los filtros de la máquina pueden no haber sido instalados.>>> Instale los filtros de pelusa (internos y externos) o el filtro ecológico en su alojamiento.</p>	
El icono de advertencia del condensador parpadea.	
<p>La parte frontal del condensador puede estar obstruida con fibras. >>> Limpie la parte frontal del condensador. Los filtros de pelusa pueden no estar en su lugar. >>> Inserte los filtros interiores y exteriores en sus lugares.</p>	
La iluminación dentro de la secadora se enciende. (En los modelos con luz)	
<p>Si la secadora está enchufada a la toma de corriente, se presiona el botón Encendido / Apagado y la puerta se abre; la luz se enciende >>> Desenchufe la secadora o coloque el botón de encendido / apagado en la posición de apagado.</p>	
El icono de Wi-Fi parpadea continuamente. (Modelos con Función HomeWhiz)	
<p>>>> El aparato puede no estar conectado a la red inalámbrica. Siga las instrucciones de conexión a la red. El dispositivo que utiliza el aparato para conectarse a la red puede estar averiado. Compruébelo. Es posible que el aparato no esté conectado a la red por estar fuera del alcance de la red Wi-Fi.</p>	
Revise los pasos siguientes si ve "F L t" en la pantalla.	
<p>Los filtros pueden estar sucios. Limpie los filtros internos y externos</p> <p>En la zona de la puerta de carga, si utiliza los filtros dobles interior y exterior. >>> Asegúrese de que ambos filtros están instalados.</p> <p>La parte frontal del condensador puede estar sucia. >>> Abra y compruebe la zona de tiro y asegúrese de que está limpia.</p> <p>Consulte la sección de mantenimiento y limpieza.</p> <p>Los objetos extraños, si los hay, deben retirarse del tambor de la máquina secadora.</p> <p>Las piezas de recambio estarán disponibles durante un periodo de hasta 10 años, de acuerdo con los requisitos específicos del Reglamento.</p>	



Si el problema persiste después de seguir las instrucciones de esta sección, póngase en contacto con su vendedor o un Servicio Autorizado. No intente nunca reparar usted mismo un producto averiado.



Si tiene problema con alguna parte de su aparato, puede solicitar su sustitución consultando al servicio técnico autorizado más cercano con el número de modelo del aparato. El funcionamiento del aparato con piezas no originales puede provocar averías. El fabricante y el distribuidor no asumen responsabilidad alguna por fallos de funcionamiento causados por piezas no originales.

9 Aviso de Renuncia



Es posible que el usuario final repare algunas averías (sencillas) sin crear problemas de seguridad ni provocar un funcionamiento inseguro, siempre que se sigan estas instrucciones. (Consulte la sección "Quiero Arreglarlo Yo Mismo".) Por lo tanto, a excepción de las piezas de la sección "Quiero Arreglarlo Yo Mismo" que los usuarios finales pueden arreglar ellos mismos, se recomienda llevar el aparato a un servicio técnico autorizado para evitar problemas de seguridad y mantener la garantía del producto Indesit.

9.1 Quiero arreglarlo yo mismo

Las reparaciones realizadas por los usuarios finales pueden incluir las siguientes piezas de recambio. Puerta de carga, junta de la puerta, tiradores de la puerta, mecanismo de cierre de la puerta y bisagras, filtros de pelusa, filtros de aire, piezas de plástico periféricas, depósito del condensador. (Puede encontrar una lista actualizada de piezas de recambio en <https://parts-selfservice.europeanappliances.com/> a partir del 1 de marzo de 2021). Asimismo, para garantizar la seguridad del producto y evitar lesiones graves, asegúrese de realizar las reparaciones siguiendo las instrucciones que figuran en <https://parts-selfservice.europeanappliances.com/>. Por su seguridad, desenchufe primero el producto antes de realizar cualquier reparación. Indesit no asume ninguna responsabilidad por los problemas de seguridad que puedan surgir debido a trabajos de reparación o intentos de reparación en piezas distintas de las que figuran en la lista de piezas de repuesto actual o que se encuentran en la dirección <https://parts-selfservice.europeanappliances.com/> y realizados por usuarios finales que no sigan las instrucciones de los manuales de usuario o que se encuentran en la dirección <https://parts-selfservice.europeanappliances.com/>. En tales casos, la garantía de Indesit quedará anulada. Por lo tanto, recomendamos insistentemente a los usuarios finales que se abstengan de reparar piezas que no sean los recambios especificados anteriormente y que acudan al servicio técnico autorizado cuando sea necesario. Tales reparaciones efectuadas por los usuarios finales pueden provocar problemas de seguridad, dañar el producto y causar incendios, inundaciones, electrocuciones y lesiones graves. Sin limitarse a las enumeradas anteriormente, las siguientes piezas deben ser reparadas por la estación autorizada. Motor, bomba, placa base, tarjeta del motor, tarjeta de la pantalla, etc. El fabricante/vendedor no asumirá responsabilidad alguna por situaciones provocadas por usuarios finales que no sigan lo indicado anteriormente. Las reparaciones realizadas por los usuarios finales pueden incluir las siguientes piezas de recambio. Puerta de carga, junta de la puerta, tiradores de la puerta, mecanismo de cierre de la puerta y bisagras, filtros de pelusa, filtros de aire, piezas de plástico periféricas, depósito del condensador. (Puede encontrar una lista actualizada de piezas de recambio en <https://parts-selfservice.europeanappliances.com/> a partir del 1 de marzo de 2021). Asimismo, para garantizar la seguridad del producto y evitar lesiones graves, asegúrese de realizar las reparaciones siguiendo las instrucciones que figuran en <https://parts-selfservice.europeanappliances.com/>. Por su seguridad, desenchufe primero el producto antes de realizar cualquier reparación. Indesit no asume ninguna responsabilidad por los problemas de seguridad que puedan surgir debido a trabajos de reparación o intentos de reparación en piezas distintas de las que figuran en la lista de piezas de repuesto actual o que se encuentran en la dirección <https://parts-selfservice.europeanappliances.com/> y realizados por usuarios finales que no sigan las instrucciones de los manuales de usuario o que se encuentran en la dirección <https://parts-selfservice.europeanappliances.com/>. En tales casos, la garantía de Indesit quedará anulada. Por lo tanto, recomendamos insistentemente a los usuarios finales que se abstengan de reparar piezas que no sean los recambios especificados anteriormente y que acudan al servicio técnico autorizado cuando sea necesario. Tales reparaciones efectuadas por los usuarios finales pueden provocar problemas de seguridad, dañar el producto y causar incendios, inundaciones, electrocuciones y lesiones graves. Sin limitarse a las enumeradas anteriormente, las siguientes piezas deben ser reparadas por la estación autorizada. Motor, bomba, placa base, tarjeta del motor, tarjeta de la pantalla, etc. El fabricante/vendedor no asumirá responsabilidad alguna por situaciones provocadas por usuarios finales que no sigan lo indicado anteriormente.

Caro Cliente,

Leia este guia antes de usar este produto!

Agradecemos-lhe por escolher um INDESIT produto. Gostaríamos que conseguisse uma eficiência ótima deste produto de alta qualidade que foi fabricado com a tecnologia mais moderna. Assegure que este manual e a documentação suplementar são totalmente lidos e compreendidos antes de usar.

Observe todas as advertências e informações aqui contidas. Portanto, pode proteger-se a si mesmo e ao seu produto contra danos potenciais.

Guarde o manual. Deve incluir este manual com a unidade caso o produto seja cedido a outra pessoa.

Símbolos e Observações

No guia do utilizador são usados os símbolos seguintes:



Perigo que pode causar a morte ou lesões



Ler o manual.



Informações importantes ou dicas úteis de utilização



Advertência contra superfícies quentes



Advertência contra choque elétrico



Advertência contra perigo de radiação UV



Advertência contra queimaduras



A embalagem do produto é feita com materiais recicláveis, de acordo com a Legislação Ambiental Nacional.



Advertência contra incêndio

OBSERVAÇÃO Perigo que pode causar danos materiais ao produto ou zona envolvente



PAPEL RECICLADO E
RECICLÁVEL

Este produto foi fabricado utilizando a tecnologia mais moderna em condições ambientalmente ecológicas.

1 INSTRUÇÕES DE SEGURANÇA.....	37
2 Instruções ambientais.....	45
2.1 Conformidade com as regulamentações WEEE e de eliminação de resíduos...45	
2.2 Informação da embalagem.....45	
2.3 Conformidade padrão e informações de teste / declaração de conformidade da UE.....45	
3 A sua máquina de secar	46
3.1 Especificações técnicas.....46	
3.2 Aspeto geral.....47	
3.3 Âmbito da entrega.....47	
4 Instalação.....	48
4.1 Local correto para a instalação.....48	
4.2 Remoção do grupo de segurança do transporte.....49	
4.3 Ligação da água.....49	
4.4 Ajustar os suportes.....49	
4.5 Mover a máquina de secar.....49	
4.6 Advertência relativamente ao ruído.....50	
4.7 Substituir a lâmpada de iluminação.....50	
5 Preparação	51
5.1 Roupa adequada para secagem na máquina de secar.....51	
5.2 Roupa não adequada para secagem na máquina de secar.....51	
5.3 Preparar a roupa para ser seca.....51	
5.4 O que fazer para poupar energia.....51	
5.5 Capacidade correta de carregamento.....52	

6 Operar com o produto	53
6.1 Painel de controlo.....	53
6.2 Símbolos	53
6.3 Preparação da máquina de secar	54
6.4 Tabela de consumo e selecção do programa.....	55
6.5 Funções auxiliares	58
6.6 Indicadores de aviso.....	58
6.7 Iniciar o programa.....	59
6.8 Bloqueio Crianças	59
6.9 Alterar o programa depois de ser iniciado.....	59
6.10 Cancelar o programa.....	60
6.11 Fim do programa.....	60
6.12 Funções especiais.....	60
7 Manutenção e limpeza.....	61
7.1 Filtros de algodão (filtros interiores e exteriores) / Limpeza da superfície interior da porta de carregamento	61
7.2 Limpar o sensor	62
7.3 Esvaziar o reservatório de água	63
7.4 Limpar o condensador	63
8 Resolução de problemas.....	65
9 Advertência de Isenção de Responsabilidade	67
9.1 Quero ser eu a fazer a reparação.....	67

1 INSTRUÇÕES DE SEGURANÇA

É IMPORTANTE LER E RESPEITAR



Este símbolo adverte-o para a importância da leitura do presente manual.

Antes de utilizar o aparelho, leia estas instruções de segurança com atenção. Guarde-as por perto para consulta futura.

Estas instruções e o próprio aparelho possuem mensagens importantes relativas à segurança, que deve ler e respeitar sempre. O fabricante declina qualquer responsabilidade pela inobservância das presentes instruções de segurança, pela utilização inadequada do aparelho ou pela incorreta configuração dos controlos.



WARNING:

- Este símbolo indica que o aparelho utiliza um refrigerante inflamável. Em caso de fugas ou exposição a uma fonte de ignição externa, existe risco de incêndio.



Este aparelho contém o refrigerante R290, que é inflamável mas ecológico.



As crianças até aos 3 anos devem ser mantidas afastadas do aparelho. As crianças entre os 3 e os 8 anos devem ser mantidas afastadas do aparelho, exceto se estiverem sob supervisão permanente. Este aparelho pode ser utilizado por crianças a partir dos 8 anos e por pessoas com capacidades físicas, sensoriais ou mentais reduzidas ou com falta de experiência e conhecimento, desde que estejam sob supervisão ou tenham recebido instruções quanto à utilização segura deste aparelho e se compreenderem os perigos envolvidos. As crianças não devem brincar com o aparelho. A limpeza e a manutenção a cargo do utilizador não devem ser realizadas por crianças sem supervisão.



ADVERTÊNCIA: Nunca pare a máquina de secar antes do fim do ciclo de secagem, a menos que todas as peças de roupa sejam rapidamente retiradas e estendidas para que o calor se dissipe.



Os itens que tenham sido contaminados com substâncias, tais como óleo de cozinha, acetona, álcool, gasolina, querosene, removedores de nódoas, terebintina, graxas e removedores de graxa, espuma de borracha (espuma de látex), toucas de banho, têxteis resistentes à água, artigos com borracha nas costas e roupa ou almofadas com espuma de borracha, não devem ser secos na máquina. Remova todos os objetos dos bolsos, tais como isqueiros e fósforos. Não utilize a máquina de secar, caso tenham sido utilizados químicos industriais na limpeza.



Os itens embebidos em óleo não devem ser secos na máquina de secar devido à sua alta inflamabilidade.



Nunca force a abertura da porta nem a utilize como degrau.

UTILIZAÇÃO PERMITIDA



CUIDADO: o aparelho não deve ser ligado a partir de um temporizador externo, como, por exemplo, um temporizador, nem a partir de um sistema de controlo remoto em separado..



Este aparelho destina-se a ser usado em ambiente doméstico e em aplicações semelhantes tais como: copas para utilização dos funcionários em lojas, escritórios e outros ambientes de trabalho; quintas de exploração agrícola; clientes em hotéis, motéis, bed & breakfast e outros tipos de ambientes residenciais.



Este aparelho não está concebido para o uso profissional. Não utilize o aparelho no exterior.



Não armazene substâncias explosivas ou inflamáveis (p.ex., gasolina ou latas de aerossol) no interior ou próximas do aparelho, pois existe risco de incêndio.



Não carregue a máquina de secar acima da capacidade máxima (kg de roupa seca) indicada na tabela de programas.

 Não seque itens não lavados na máquina de secar..

 Não deixe acumular algodão ou pó à volta da máquina de secar.

 Os amaciadores de roupa ou produtos equivalentes devem ser utilizados conforme especificado nas instruções dos mesmos.

 Não seque demasiado a roupa.

 Não beber, reutilizar ou preparar alimentos com água condensada. Pode ser prejudicial para a saúde e causar danos materiais..

 **AVISO:** Não danifique os tubos do circuito de refrigeração do aparelho.

INSTALAÇÃO

 O aparelho deve ser transportado e instalado por duas ou mais pessoas, para evitar o risco de lesões. Use luvas de proteção para desembalar e instalar o aparelho - risco de cortes.

 A instalação, incluindo a alimentação de água (caso seja necessário) e as ligações elétricas, bem como quaisquer reparações devem ser realizadas por um técnico devidamente qualificado. Não repare nem substitua qualquer peça do aparelho, a não ser que especificamente indicado no manual de utilização. Mantenha as crianças afastadas do local da instalação. Depois de desembalar o aparelho, assegure-se de que não ficou danificado durante o transporte. Se detetar algum problema, contacte o revendedor ou o Serviço Pós-Venda mais próximo. Uma vez instalado o aparelho, os elementos da embalagem (plástico, peças de esferovite, etc.) devem ser armazenados longe do alcance das crianças - risco de asfixia. Deve desligar o aparelho da corrente elétrica antes de efetuar qualquer operação de instalação, para evitar o risco de choques elétricos. Durante a instalação, certifique-se de que o aparelho não danifica o cabo de alimentação, pois existe o risco de incêndio ou de choques elétricos. Ligue o aparelho apenas depois de concluída a instalação do mesmo.



AVISO: No corpo do aparelho ou na estrutura encastrada, mantenha as aberturas de ventilação livres de obstruções.



Instale a máquina de secar em espaços com uma ventilação adequada (com portas para abrir, grelha de ventilação ou ranhura superior a 500 cm²) de forma a evitar o refluxo de gases para dentro da sala a partir de aparelhos que queimam outros combustíveis, incluindo incêndios abertos. Se a máquina de secar estiver instalada por baixo de uma bancada, deixe uma distância de 10 mm entre o painel superior da máquina de secar e quaisquer objetos que se encontrem em cima, e de 15 mm entre as partes laterais da máquina e as paredes ou mobílias adjacentes.



Certifique-se de que o aparelho não está instalado perto de uma fonte de calor.



O aparelho não deve ser instalado atrás de uma porta com fechadura, uma porta deslizante ou uma porta com uma dobradiça do lado oposto da máquina de secar, de forma a impedir a abertura total da porta da máquina.



O aparelho deve ser instalado contra uma parede para limitar o acesso à parte traseira do mesmo.



Assegure-se de que não existe qualquer tapete a obstruir as aberturas de ventilação existentes na base da máquina de secar.



Se pretender colocar uma máquina de secar por cima da máquina de lavar, contacte o nosso Serviço Pós-Venda ou o seu revendedor especializado para verificar a lista completa de modelos adequados para o efeito. O empilhamento dos aparelhos só é permitido se a máquina de secar for fixa à máquina de lavar com um kit de empilhamento adequado, disponível no nosso Serviço Pós-Venda ou junto de um revendedor especializado. As instruções para a correta instalação do aparelho são fornecidas juntamente com o kit de empilhamento.

AVISOS SOBRE ELETRICIDADE



Deve ser possível desligar o aparelho da fonte de alimentação, desligando-o na ficha, caso esta esteja acessível, ou através de um interruptor multipolar instalado na tomada de acordo com a regulamentação aplicável a ligações elétricas; além disso, o aparelho deve dispor de ligação à terra, de acordo com as normas de segurança elétrica nacionais.



Não utilize extensões, tomadas múltiplas ou adaptadores. Após a instalação da máquina de secar, os componentes elétricos devem estar inacessíveis ao utilizador. Não utilize o aparelho com os pés descalços ou molhados. Não ligue este aparelho se o cabo ou a ficha elétrica apresentar danos, se não estiver a funcionar corretamente, se estiver danificado ou se tiver caído.



Se o cabo de alimentação estiver danificado deverá ser substituído por um idêntico do mesmo fabricante ou por um técnico de assistência ou pessoas similarmente qualificadas de modo a evitar a ocorrência de situações perigosas, pois existe o risco de choques elétricos.

LIMPEZA E MANUTENÇÃO



AVISO: Assegure-se de que o aparelho está desativado e desligado da fonte de alimentação antes de realizar quaisquer operações de manutenção. Para evitar o risco de danos pessoais, use luvas de proteção (risco de lacerações) e calçado de segurança (risco de contusões); Certifique-se de que o manuseamento é realizado por duas pessoas (reduza a carga); Nunca utilize uma máquina de limpeza a vapor para limpar o aparelho (risco de choques elétricos). Quaisquer reparações não efetuadas por profissionais e que não sejam autorizadas pelo fabricante podem resultar em riscos para a saúde e segurança, pelos quais o fabricante não pode ser responsabilizado. Qualquer defeito ou dano causado por reparações ou manutenções que não sejam efetuados por profissionais não serão cobertos pela garantia, cujos termos estão descritos no documento fornecido com a unidade.



Antes de efetuar qualquer ciclo de secagem, certifique-se de que os separadores de algodão estão limpos.



Não utilizar qualquer ferramenta para limpar o filtro secundário, pois pode danificar o aparelho e provocar uma fuga de gás.

ELIMINAÇÃO DA EMBALAGEM

O material da embalagem é 100% reciclável, conforme indicado pelo símbolo de reciclagem.



As várias partes da embalagem devem ser eliminadas de forma responsável e em total conformidade com as normas estabelecidas pelas autoridades locais.

ELIMINAÇÃO DE ELETRODOMÉSTICOS

Este aparelho é fabricado com materiais recicláveis ou reutilizáveis. Elimine-o em conformidade com as normas de eliminação de resíduos locais. Para obter mais informações sobre o tratamento, recuperação e reciclagem de eletrodomésticos, contacte as autoridades locais, o serviço de recolha de resíduos domésticos ou a loja onde adquiriu o aparelho. Este aparelho está classificado em conformidade com a Diretiva Europeia 2012/19 / UE relativa aos Resíduos de Equipamentos Elétricos e Eletrónicos (REEE) e com os regulamentos referentes à gestão de resíduos de equipamentos elétricos e eletrónicos de 2013 (conforme alteração). Ao assegurar a eliminação correta deste produto, estamos a proteger o ambiente e a saúde humana contra riscos negativos.



O símbolo no produto, ou nos documentos que acompanham o produto, indica que este aparelho não deve ser tratado como resíduo doméstico e deve ser transportado para um centro de recolha adequado para proceder à reciclagem do equipamento elétrico e eletrónico.

- A máquina de lavar não pode ser colocada por cima da máquina de secar

Tablero de instalación adecuado para la lavadora y la secadora	
Tipo de kit de conexión	Medición de Profundidad (DM: Secadora, WM: Lavadora)
Plástico - 54/60 cm con/sin arco	60cm DM --> WM≥50 cm / 54 cm DM --> WM>45 cm
Plástico - 46cm con/sin arco	46cm S --> ML≥54cm
Com prateleira - 60 cm	60cm S --> ML≥50cm
Con estantes - 54cm	54cm S --> ML>45cm

	<p>As políticas da empresa, documentação padrão, encomenda de peças sobresselentes e informações adicionais sobre o produto poderão ser consultadas em:</p> <p>Utilizar o código QR no seu aparelho Visitando a nossa página web docs.indesit.eu /docs e parts-selfservice.europeanappliances.com</p> <p>Em alternativa, contacte o nosso Serviço Pós-venda (através do número de telefone contido no livrete da garantia). Ao contactar o nosso Serviço Pós-Venda, indique os códigos fornecidos na placa de identificação do seu produto.</p> <p>Pode encontrar mais informações sobre o seu modelo em linha em https://eprel.ec.europa.eu/, que é a base de dados oficial de produtos EPREL da UE. Depois de seleccionar a categoria do produto, introduza o identificador do modelo do produto. O identificador do modelo é composto por letras e números e encontra-se na placa de identificação, como Mod. (ver imagem à direita). Para beneficiar de uma assistência mais completa, registe o seu produto em www.register10.eu</p>	
--	--	--

2 Instruções ambientais

2.1 Conformidade com as regulamentações WEEE e de eliminação de resíduos



Este produto não contém os materiais perigosos e proibidos indicados no "Regulamento de controlo de resíduos de equipamentos elétricos e eletrónicos" publicado pelo Ministério do Ambiente e Urbanização da República da Turquia. Cumpre a Regulamentação WEEE. Este produto foi fabricado com peças e materiais recicláveis e reutilizáveis de elevada qualidade. Portanto, não elimine este produto com outros resíduos domésticos no final do seu ciclo de vida. Levá-lo para um ponto de recolha para equipamentos elétricos e eletrónicos. Pode perguntar à sua administração local sobre estes pontos de recolha. Pode ajudar a proteger o meio ambiente e os recursos naturais, ao entregar os produtos usados para reciclagem.



O R290 também é um refrigerante inflamável. Por conseguinte, assegurar que o sistema e as tubagens não sejam danificados durante o funcionamento e o transporte.
Manter o produto afastado de fontes de calor, caso contrário pode incendiar-se se estiver danificado.
Não eliminar o produto colocando-o no fogo.

2.2 Informação da embalagem

A embalagem do produto é feita com materiais recicláveis, em conformidade com a Legislação Nacional. Não eliminar os resíduos de embalagens no lixo doméstico ou em outros resíduos, eliminá-los nas áreas de recolha de embalagens especificadas pelas autoridades locais.

2.3 Conformidade padrão e informações de teste / declaração de conformidade da UE



As fases de desenvolvimento, fabrico e vendas deste produto são conduzidas em conformidade com as regras de segurança especificadas em todas as instruções relacionadas da União Europeia.

3 A sua máquina de secar

3.1 Especificações técnicas

PT

Altura (ajustável)	84,6 cm / 86,6 cm*
Largura	59,8 cm
Profundidade	60,7 cm
Capacidade (máx.)	9 kg**
Peso bruto (± %10)	44 kg
Voltagem	Ver chapa de características***
Entrada de potência nominal	
Código do modelo	

 ENERG 		As informações do modelo armazenadas no banco de dados do produto podem ser acedidas entrando no sítio web a seguir e procurando o identificador de modelo (*) encontrado na etiqueta de energia. https://eprel.ec.europa.eu/
SUPPLIER'S NAME	MODEL IDENTIFIER → (*)	
		

* Altura mín.: Altura com o suporte ajustável fechado.

Altura máx.: Altura com o suporte ajustável aberto na altura máxima.

** Peso da roupa seca antes da lavagem.

*** A placa de dados está sob a porta da máquina de secar.





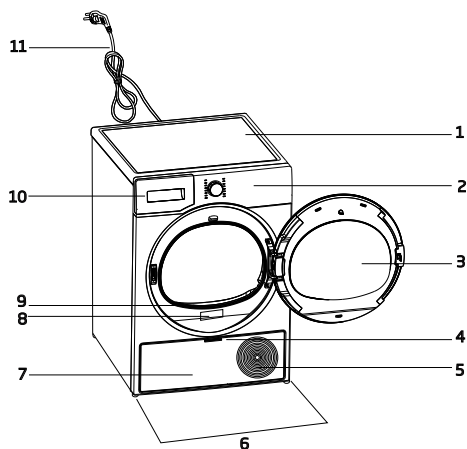



	<p>Para aumentar a qualidade da máquina de secar, as especificações técnicas podem ser alteradas sem aviso prévio.</p> <p>As imagens neste manual são esquemáticas e podem não coincidir exactamente com o produto.</p> <p>Os valores fornecidos com a máquina de secar ou dos documentos que a acompanham são leituras de laboratório em conformidade com as respetivas normas. Estes valores podem diferir dependendo das condições de utilização e ambientais.</p>
--	---

3.2 Aspetto geral

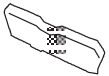

1. Mesa superior
2. Painel de controlo
3. Porta de carga
4. Pega do resguardo
5. Grelhas de ventilação
6. Pés ajustáveis
7. Rodapé do resguardo
8. Placa de dados
9. Filtro de fibra
10. Gaveta do reservatório de água
11. Cabo de alimentação

3,3 Âmbito da entrega

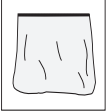
	1. Mangueira de escoamento de água*		6. Tapa de enchimento de água*
	2. Esponja sobressalente da gaveta do filtro*		7. Água limpa*
	3. Manual do Utilizador		8. Grupo de cápsulas de odores*
	4. Cesto de secagem*		9. Escova*
	5. Manual do utilizador do cesto de secagem*		10. Pano do filtro*

*Opcional - pode não estar incluído, depende do modelo.

4 Instalação



Leia primeiro “Instruções de segurança”!

Antes de consultar a Assistência Autorizada mais próxima para instalar a máquina de secar, consultar as informações no guia do utilizador e assegurar que os serviços de electricidade e de água são como exigidos. Se não, contactar um electricista e um canalizador para fazer as adequações necessárias.



É responsabilidade do cliente preparar o local onde a máquina de secar será colocada e também preparar a instalação elétrica e de água residual.



Verificar se há algum dano na máquina de secar antes de a instalar. Se a máquina de secar estiver danificada, não a instalar. Produtos danificados causam riscos à sua segurança. Aguardar 12 horas antes de utilizar a máquina de secar.

OBSERVAÇÃO

O produto inclui um agente de arrefecimento e se o produto for utilizado logo após o transporte, pode ficar danificado. Após cada movimentação do produto, deve ser deixado em repouso durante 12 horas.

4.1 Local correto para a instalação

- Instalar a máquina de secar sobre uma superfície plana e estável.
- A máquina de secar é pesada. Não a deve mover sozinho.
- Utilizar a máquina de secar num ambiente sem poeira com boa ventilação.
- O espaço entre a máquina de secar e o piso não deve ser reduzido com materiais tais como tapetes, pedaços de madeira e faixas.
- Não bloquear as grelhas de ventilação da máquina de secar.

- Não deve haver portas que possam ser bloqueadas, portas de correr ou portas com dobradiças junto ao ambiente de instalação da máquina de secar que possam bloquear a porta de carregamento ao ser aberta.
- Depois de a máquina de secar estar instalada, as ligações devem permanecer estáveis. Depois de colocar a máquina de secar, assegurar que a parede posterior não entra em contacto com qualquer extrusão (uma torneira de água, tomada elétrica, etc.).
- Colocar a máquina de secar com, pelo menos, 1 cm de espaço entre o produto e as extremidades dos móveis.
- A sua máquina de secar é adequada para funcionar entre +5°C e +35°C. Se funcionar fora desta faixa de temperatura, o funcionamento da máquina de secar pode ser comprometida e ficar danificada.
- A máquina de secar não deve ser colocada com o lado de trás contra uma parede.



Não colocar a máquina de secar sobre o cabo de alimentação.

*** Ignorar a seguinte advertência se o sistema do seu produto não contém R290.**



O secador contém refrigerante R290.*
O R290 é um refrigerante ecológico mas é inflamável.*
Assegurar que a entrada de ar do secador está aberta e bem ventilada.*
Manter potenciais fontes de chama afastadas do secador.*

4.2 Remoção do grupo de segurança do transporte

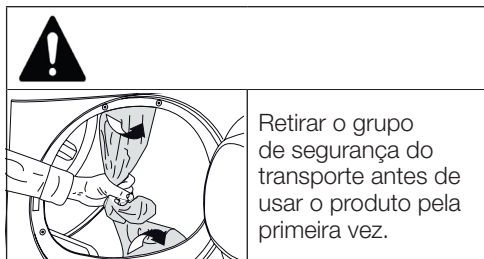

Retirar o grupo de segurança do transporte antes de usar o produto pela primeira vez.

OBSERVAÇÃO

Não deixar um acessório ou quaisquer peças do grupo de segurança do transporte dentro do tambor.

4.3 Ligação da água

Em vez de despejar periodicamente a água acumulada no reservatório de água, pode descarregar através da mangueira de escoamento de água fornecida com a máquina de secar.

Ligar a mangueira de escoamento de água

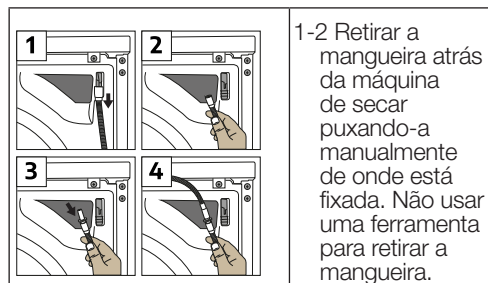

1-2 Retirar a mangueira atrás da máquina de secar puxando-a manualmente de onde está fixada. Não usar uma ferramenta para retirar a mangueira.

- 3 Conecte a mangueira de drenagem e a extremidade do acessório fornecido com a máquina ao local de onde retirou a mangueira do secador.
- 4 Fixar a outra extremidade da mangueira de escoamento de água para escoamento de água diretamente ou a um lavatório.

OBSERVAÇÃO	<p>A mangueira de escoamento de água deverá ser instalada a altura máxima de 80 cm. Assegurar que a mangueira de escoamento de água não fica dobrada, retraída ou comprimida entre a descarga e máquina de secar.</p>
	<p>A mangueira deve ser ligada para não ser desligada do seu local. A fuga de água pode causar danos. Não aumentar a mangueira de escoamento de água. Verificar se a água corre a um fluxo adequado. A linha de escoamento não deve ser fechada ou obstruída.</p>



Se um pacote de acessórios for fornecido com seu produto, verificar as instruções detalhadas.

4.4 Ajustar os suportes

Até a máquina de secar ficar nivelada e robusta, ajustar os suportes rodando-os para a esquerda e para a direita.

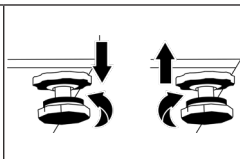



4.5 Mover a máquina de secar

- Escoar completamente a água da máquina de secar.
- Se o produto for ligado através de uma descarga direta, retirar as ligações da mangueira.

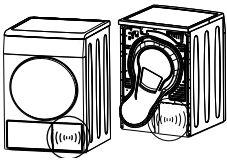

Recomenda-se que a máquina de secar seja movida na posição vertical. Caso contrário, incliná-la para o lado direito quando vista de frente e mover a máquina de secar. Aguardar 12 horas antes de utilizar a máquina de secar.

4.6 Advertência relativamente ao ruído

	
	Ao ser utilizado o produto, podem vir ruídos metálicos a partir do compressor de vez em quando, é normal.
	Quando o produto é utilizado, a água acumulada é bombeada para o reservatório de água. É normal ouvir sons de bombeamento do aparelho durante esta utilização.

4.7 Substituir a lâmpada de iluminação

Se a sua máquina de secar tiver lâmpada de iluminação do tambor;
Consultar a assistência autorizada para substituir a lâmpada/LED usada na iluminação da sua máquina de secar. A lâmpada usada neste produto não é adequada para iluminação doméstica. A utilização prevista desta lâmpada é assegurar o carregamento da roupa para a máquina de secar em segurança. As Lâmpadas usadas neste aparelho são resistentes a condições físicas severas, tais como temperaturas acima dos 50 °C.

5 Preparação



Ler primeiro “Instruções de segurança”!

5.1 Roupa adequada para secagem na máquina de secar

OBSERVAÇÃO	A roupa que não seja segura para a máquina de secar pode danificar o aparelho e a roupa durante a secagem. Seguir as instruções das etiquetas das roupas para secar. Secar a roupa apenas com a indicação “seguro para máquina de secar” nas etiquetas.
-------------------	---



Não secar na máquina de secar

5.2 Roupa não adequada para secagem na máquina de secar

OBSERVAÇÃO	As roupas íntimas com suportes de metal não devem ser secas na máquina de secar. Se esses suportes de metal se soltarem e se rasgarem da roupa, podem ocorrer danos na máquina. Tecidos de bordados delicados, peças de vestuário de algodão e seda, ou fabricados a partir de tecidos delicados e valiosos, ou que não respiram e cortinas de tule, não devem ser secos na máquina de secar.
-------------------	---

5.3 Preparar a roupa para ser seca

OBSERVAÇÃO	Itens como moedas, peças de metal, agulhas, pregos, parafusos, pedras, etc. podem danificar o grupo do cilindro do produto ou podem causar problemas de utilização funcional. Portanto, verificar todas as roupas que serão carregadas no produto. Secar a roupa com acessórios de metal, tais como fechos de correr, virando-os do avesso. Fechar os fechos de correr, ganchos e fivelas, abotoar os botões das capas, amarrar os cintos de tecido e os cintos de avental.
-------------------	---

5.4 O que fazer para poupar energia

- Usar a opção de centrifugação o mais alta possível ao lavar a roupa. Portanto, pode reduzir o período de secagem e reduzir o consumo de energia. Organizar a roupa com base nos tipos e espessuras. Secar os mesmos tipos de roupa juntos. Por exemplo, toalhas de cozinha e toalhas de mesa secam mais rápido do que toalhas de banho.
- Seguir as recomendações do manual do utilizador para a seleção do programa.
- Durante a secagem, não abrir a porta de carregamento, a menos que seja necessário. Se precisar de abrir a porta de carregamento, não a manter aberta durante muito tempo.
- Não adicionar roupa molhada durante o funcionamento da máquina de secar.
- Limpar o filtro de fibras antes e depois de cada secagem.
- Assegurar que os filtros estão limpos. Consultar a manutenção e limpeza para detalhes.
- Para modelos com conduta, seguir as regras de ligação da conduta especificadas nos guias e limpar a conduta.
- Durante a sessão de secagem, ventilar adequadamente o ambiente em que a máquina de secagem estiver.

- O programa Eco é o programa energeticamente mais eficiente para secar roupa em algodão e é usado para avaliar a conformidade com os regulamentos de design ambientalmente consciente.
- Manter a porta de carga fechada para evitar a perda de calor.

5.5 Capacidade correta de carregamento

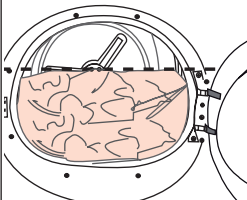
OBSERVAÇÃO	
	<p>Se a roupa no produto exceder a capacidade máxima de carga, pode não funcionar como pretendido e pode causar danos materiais ou danificar o produto. Para cada programa, seguir a capacidade máxima de carga.</p>

- Carregar a máquina de secar doméstica até à capacidade máxima especificada pelo fabricante para os programas relevantes irá ajudar a poupar energia.

Os pesos abaixo são fornecidos como exemplos.

Roupa	Peso aprox. (g)*	Roupa	Peso aprox. (g)*
Roupa de cama de algodão (tamanho duplo)	1500	Vestido de algodão	500
Roupa de cama (tamanho individual)	1000	Vestir	350
Lençol (tamanho duplo)	500	Ganga	700
Lençol (tamanho individual)	350	Lenço (10 unidades)	100
Toalha de mesa grande	700	T-Shirt	125
Toalha de mesa pequena	250	Blusa	150
Guardanapo de chá	100	Camisa de algodão	300
Toalha de banho	700	Camisa	200
Toalha de mão	350		

*Peso da roupa seca antes da lavagem.

6 Operar com o produto

6.1 Painel de controlo

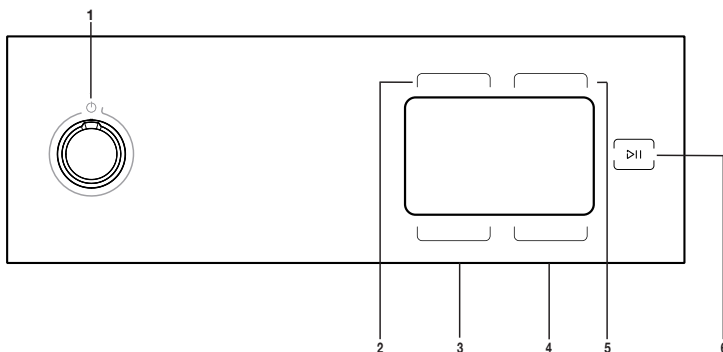

1. Botão Ligar/Desliga Selecção do programa.
2. Botão de selecção de temperatura baixa.
3. Botão de selecção de nível de secagem e prevenção de vincos.
4. Botão de selecção de bloqueio de crianças e hora de fim.
5. Program do temporizador e o botão de selecção de aviso sonoro.
6. Botão Iniciar / Pausa

6.2 Símbolos



6.3 Preparação da máquina de secar

- Ligar a máquina de secar
- Abrir a porta de carregamento.
- Remover qualquer material estranho do interior da mesma.
- Colocar a roupa na máquina de secar sem a obstruir.
- Pressionar e fechar a porta de carga.

OBSERVAÇÃO

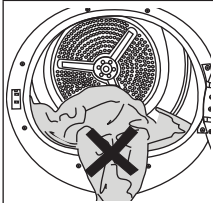

Assegurar que a roupa não fica presa na porta de carga. Não fechar a porta de carregamento com força.

- Quando seleccionar o programa pretendido utilizando o botão de selecção On/Off/Programa, a máquina começará a funcionar.



Seleção do programa utilizando o botão de selecção On/Off/Programa não significa que o programa tenha sido iniciado. Premir o botão Iniciar / Pausa para iniciar o programa.

6.4 Tabela de consumo e selecção do programa

PT				
Programas	Descrição dos programas	Capacidade (kg)	Velocidade de centrifugação na máquina de lavar (rpm)	Tempo de secagem (minutos)
Algodão	Pode secar os seus tecidos de algodão resistentes ao calor com este ciclo. Deve ser seleccionada uma definição de secagem que seja apropriada para a espessura da roupa a ser seca e o nível de secagem pretendido.	9	1000	239
Eco	Camada única, tecidos de algodão casuais são secos de forma o mais económica possível.	9	1000	229
Algodão Pronto para engomar***	Os tecidos de algodão casuais de uma única camada são secos como um pouco húmidos de modo a que fiquem prontos para engomar.	9	1000	180
Sintéticos	Pode secar todos os tecido sintéticos com este ciclo. Pode secar os seus tecidos de algodão resistentes ao calor com este ciclo. Deve ser seleccionada uma definição de secagem para nível de secagem pretendido.	4	800	75
Mistos	Use este programa para secar, junto, peças de roupa de algodão e sintéticas não-pigmentadas. Vestuário de desporto e de fitness podem ser secos com este programa.	4	1000	120
Toalhas	Secar toalhas, tais como toalha de cozinha, toalha de banho e toalha de mão.	5	1000	170
Desporto	Use-o para secar as peças de vestuário de tecido sintético, algodão ou de tecidos mistos ou os produtos à prova de água, como por exemplo os casacos de trabalho, as gabardines, etc. Volte-os do avesso antes de colocar a secar.	2	1000	135
Refrescar (Frio)	Ventila somente durante 10-160 minutos sem fornecer ar quente. Pode ventilar com este programa a roupa de algodão e linho que tenha estado guardado durante muito tempo para remover os odores do mesmo.	-	-	-
Secagem temporizada	Pode seleccionar nos programas de tempo entre 10 a 160 minutos para obter o nível de secagem pretendido a uma temperatura reduzida. Neste programa, o funcionamento do tambor do secador ocorre durante o tempo definido independentemente do nível de secagem da roupa.	-	-	-

Delicados	Pode secar neste programa, a baixa temperatura, a roupa delicada ou roupa com o símbolo de lavagem manual (blusas de seda, roupa interior fina, etc.).	2	1200	50
Roupa de Cama	Secar 1 algodão ou conjunto de capa de edredão sintética fechando o botão/fecho de correr.	2	1000	121
Edredão	Use-o para secar o seu edredão de penas	-	800	119
Ganga	Pode secar as calças, camisas, saias, ou blusões de ganga neste programa.	4	1200	130
Camisas	Seca as camisas de uma forma mais delicada e, dá origem a menos rugas e maior facilidade ao passar a ferro.	1,5	1200	50
Bebé	Este programa foi concebido para secar a uma temperatura mais elevada do que outros ciclos as suas roupas lavadas, tornando-o ideal para peças como roupas de bebé, roupa interior, toalhas e tecidos semelhantes.	5	800	185
Rápido 30'	Utilize este programa para ter 2 camisas prontas para passar a ferro.	0,5	1200	30
Valores de consumo de energia				
Programas	Capacidade (kg)	Velocidade de centrifugação na máquina de lavar (rpm)	Quantidade aproximada de humidade remanescente	Valor de consumo de energia kWh
Algodão Eco*	9	1000	60%	2,40
Algodão Pronto para engomar	9	1000	60%	1,80
Sintéticos Pronto para vestir	4	800	40%	0,70
	"Se secar regularmente uma carga máxima de 9 Kg de peças em Algodão, sugerimos que ligue a mangueira de escoamento para impedir que a máquina de secar pare a meio do ciclo de modo a esvaziar o depósito" (consultar a Secção "Ligação para escoamento")			

* Os valores acima foram especificados sob condições padrão. Os valores do consumo podem variar dos valores indicados na tabela dependendo do tipo de roupa, da velocidade da centrifugação, das condições ambientais e dos níveis de tensão.

***O programa "Algodão com Secagem para Engomar" pode ser definido selecionando o programa "Algodão" no painel de controle e depois escolhendo o nível de secagem "Secagem para Engomar" usando o botão de seleção do nível de secagem. Pode identificar o

PT				
Programas gerais				
Programas	Capacidade (kg)	Período do programa (hora:min)	Consumo de energia(kWh)	
Algodão Eco	9	3:49	2,40	
Algodão Eco	4,5	2:10	1,30	
Algodão Pronto para engomar	9	3:00	1,80	
Algodão Pronto para engomar	4,5	1:48	1,08	
Algodão Pronto para vestir	9	3:59	2,50	
Algodão Pronto para vestir	4,5	2:20	1,40	
Algodão Pronto para vestir +	9	4:07	2,57	
Algodão Pronto para vestir +	4,5	2:28	1,46	
Secagem de algodão para guardar no roupeiro++	9	4:15	2,63	
Secagem de algodão para guardar no roupeiro++	4,5	2:36	1,52	
Sintéticos Pronto para engomar	9	0:55	0,51	
Sintéticos Pronto para vestir	9	1:15	0,70	
Secagem de sintéticos para guardar no roupeiro +y	9	1:23	0,77	
Secagem de sintéticos para guardar no roupeiro++	9	-	-	
Delicados	2	0:50	0,58	
WoolProtect	1,5	-	-	
Os valores indicados para os programas exceto para o Eco são apenas indicativos.				
Modos diferentes de funcionamento				
Consumo de energia (W)	Modo de desligamento (W) (se existir)	Modo de funcionamento diferido (W) (se existir)	Modo em espera (W) (se existir)	Modo em espera com função de conectividade (W) (se existir)
	0,50	4,00	0,50	-
Emissão de ruído aéreo acústico do ciclo de secagem dB(A):				64

6.5 Funções auxiliares

Nível de secura

O botão de nível de secura é usado para ajustar a secura pretendida. A duração do programa pode ser alterada dependendo da seleção.



Pode desativar esta função apenas antes de iniciar o programa.

Prevenção de rugas

Pode ativar ou desativar a função anti-vincos premindo o botão de fim de tempo durante 3 segundos. Se não for tirar a roupa imediatamente após a conclusão do programa, você pode usar a função de prevenção de rugas para evitar que sua roupa fique amarrotada.

Aviso sonoro

A máquina de secar emite avisos sonoros quando o programa está concluído. Pressione o botão "Aviso sonoro" se não quiser um aviso sonoro. Quando você pressiona o botão de aviso sonoro, a luz se apaga e não soa quando o programa é concluído.

Temperatura baixa

Pode ativar esta função apenas antes de iniciar o programa. Se quiser secar a roupa a uma temperatura mais baixa, pode ativar esta função. Uma vez ativado, o programa será alargado.



Pode seleccionar esta função antes ou depois do programa se ter iniciado.

Hora de Fim

Pode retardar a duração do fim do programa para até 24 horas com a função de End Time.

1. Abrir a porta de carregamento e colocar a roupa.
2. Seleccionar o programa de secagem.
3. Premir o botão de selecção de duração de fim e definir a duração de retardamento pretendida. O LED de Hora de Fim acende. (Quando premido e mantido premido, a Hora de fim continua sem interrupção).
4. Premir o botão Iniciar / Pausa. A contagem decrescente de End Time inicia. O símbolo "." no meio das luzes de tempo de atraso exibidas.



Pode adicionar ou remover roupa durante a hora de fim. O tempo no visor é o total do tempo de secagem normal e hora de fim. O LED de Tempo de Fim será desligado na acumulação da contagem decrescente, a secagem começa e o LED de secagem acende.

Alterar a hora de fim

Se pretender alterar a duração de fim durante a contagem decrescente:

Pausar o programa e rodar o botão Ligar/Desligar/Seleção do Programa e cancelar o programa. Seleccionar o programa pretendido e repetir a seleção de Hora de Fim.

Cancelar a função de hora de fim.

Se pretender cancelar a contagem decrescente de hora de fim e começar o programa imediatamente.

Pausar o programa e rodar o botão Ligar/Desligar/Seleção do Programa e cancelar o programa. Seleccionar o programa pretendido e premir o botão "Iniciar/Pausa".

6.6 Indicadores de aviso



Os indicadores de aviso podem diferir dependendo do modelo do seu secador de roupa.

Limpeza do filtro

Quando o programa estiver concluído, o indicador de aviso para a limpeza do filtro acende.

Depósito de água

Se o depósito de água encher enquanto o programa está a decorrer, o indicador de aviso começa a piscar e a máquina entra Pausa. Neste caso esvaziar a água existente no depósito e iniciar o programa premindo o botão Iniciar / Pausa. O indicador de aviso desliga-se e o programa é retomado.

Limpeza da gaveta do filtro / trocador de calor

O símbolo de aviso pisca periodicamente para lembrar que a gaveta do filtro precisa de ser limpa.

6.7 Iniciar o programa

Premir o botão Iniciar / Pausa para iniciar o programa.

Os indicadores de Iniciar/Pausa e Secagem acendem para indicar que o programa já começou.

6.8 Bloqueio Crianças

A máquina dispõe um bloqueio de crianças que impede o programa da máquina de ser interrompido quando os botões são premidos durante o funcionamento. Quando o bloqueio de crianças está ativo, todos os botões no painel estão desativados exceto o botão Ligar/Desligar/seleção do Programa. Premir o botão Hora de fim durante 3 segundos para ativar o bloqueio de crianças. O bloqueio crianças deve ser desativado para poder iniciar um novo programa depois do programa atual terminar ou para poder interferir com o programa atual. Para desativar o bloqueio de crianças, deve manter os mesmos botões premidos durante 3 segundos.



Quando o bloqueio de crianças é ativado, o indicador de aviso de bloqueio de crianças no visor acende.

Quando o bloqueio de crianças está ativo: Quando a máquina de secar está a funcionar ou Pausa, os símbolos do indicador não serão alterados depois de alterar a posição do botão de seleção do programa.



Quando a máquina de secar é utilizada e o bloqueio de crianças está ativo, se o botão de seleção de programa for rodado, será ouvido um som de bipé duplo. Se o bloqueio de crianças for desativado antes de rodar o botão de seleção do programa para a posição original, o programa será encerrado assim que o botão de seleção do programa for deslocado.

6.9 Alterar o programa depois de ser iniciado

Pode alterar o programa que selecionou para secar a sua roupa com um programa diferente depois da máquina ter começado a funcionar.

- Por exemplo, Pausar o programa e rodar o botão Ligar/Desligar/Seleção de Programa para selecionar o programa Extra Seco de modo a selecionar o mesmo em vez de Secura para Engomar.
- Premir o botão Iniciar / Pausa para iniciar o programa.

Adicionar ou remover roupa durante a fase Pausa.

Se desejar adicionar ou remover roupa para/ da máquina de secar depois do programa de secagem estar iniciado:

- Premir o botão Iniciar/Pausa para colocar a máquina no modo Pausa. A operação de secagem para.
- Abrir a porta de carga na posição Pausa e fechar a porta depois de ter adicionado ou retirado roupa.
- Premir o botão Iniciar / Pausa para iniciar o programa.



A adição de roupa feita depois da operação de secagem ter sido iniciada pode dar origem a que a roupa seca no interior da máquina se misture com a roupa molhada e que a roupa se mantenha húmida depois da operação terminar. Adicionar ou remover roupa durante a secagem pode ser repetido quantas vezes desejar. Mas este processo interromperia continuamente a operação de secagem e isso poderá dar origem a que a duração do programa seja alargada e aumentar o consumo de energia. Portanto, é recomendado adicionar a roupa antes do programa iniciar. Se for selecionado um novo programa rodando o botão de seleção do programa enquanto a sua máquina de secar estiver no modo Pausa, o programa que está a decorrer termina.

	Não tocar na superfície interior do tambor quando estiver a adicionar ou a remover roupa durante um programa contínuo. A superfície do tambor está quente.
---	--

6.10 Cancelar o programa

Se quiser cancelar o programa e terminar a operação de secagem por qualquer motivo após a máquina de secar começar a funcionar, ligar o botão Ligar/Desligar/Seleção de Programa depois de premir o botão de seleção Iniciar/Em espera; e o programa termina.

	O interior da máquina de secar deve estar extremamente quente quando cancelar o programa durante o funcionamento da máquina, portanto deve iniciar o programa de arrefecimento para permitir que o mesmo arrefeça.
--	--

6.11 Fim do programa

Quando o programa termina, os LEDs de Prevenção de Fim / Rugas e Aviso de Limpeza do Filtro de Fibra no indicador de acompanhamento do programa acendem. A porta de carga pode ser aberta e a máquina fica pronta para uma segunda secagem. Rodar o botão de Ligar/Desligar/Seleção de Programa para a posição Ligar/Desligar para desligar a máquina de secar.

	Se a roupa não for retirada depois do programa estar concluído, a função de prevenção de rugas é ativada durante 2 horas para evitar que a roupa no interior da máquina fique enrugada. O programa faz rodar a máquina no tambor com 10 minutos de intervalo para impedir que fique enrugada.
--	---

6.12 Funções especiais

Se sua máquina de secar tiver o recurso de odor, leia o manual do ProScent para usar este recurso.

7 Manutenção e limpeza



Ler primeiro "Instruções de segurança"!

7.1 Filtros de algodão (filtros interiores e exteriores) / Limpeza da superfície interior da porta de carregamento

O cabelo e fibras que são separados da roupa durante o processo de secagem são recolhidos pelo filtro de algodão. A limpeza insuficiente dos filtros pode aumentar a duração da secagem e o nível de consumo de energia.

A limpeza insuficiente dos filtros pode causar que a roupa fique húmida depois do ciclo de secagem. Enquanto estiver a limpar os filtros, de modo a evitar que os microplásticos se propaguem para o sistema de água usado, a sujidade e os cabelos devem ser removidos. Enquanto estiver a limpar os filtros, a água não deve ser escoada em direção ao esgoto.



Após cada ciclo de secagem, limpar o filtro de algodão e a superfície interior da porta de carga.

OBSERVAÇÃO

A sua máquina de secar possui 2 filtros de algodão com um colocado dentro do outro. Não utilizar o produto sem os filtros de algodão.

Para limpar o filtro de resíduos:

- Abrir a porta de carregamento.
- Segurar a primeira parte (filtro interior) do filtro de algodão com duas partes e remover a mesma puxando-a para cima.

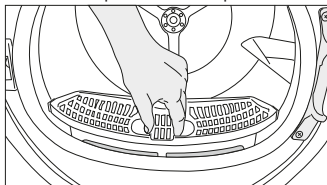

- Retirar a segunda parte (filtro exterior) puxando-a para cima

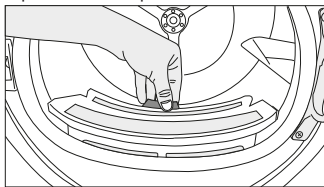

Assegurar que cabelo, fibras e as bolas de algodão não caem na ranhura onde os filtros estão instalados.

- Abrir ambos os filtros de algodão (exterior e interior) e retirar as fibras com as suas mãos ou com a escova sobre o defletor de ar. Pode limpar o cabelo nos filtros com um aspirador. O algodão deve ser deitado no lixo e não deve ser lavado através do ralo de modo a evitar a propagação de microplásticos no sistema de água usado.

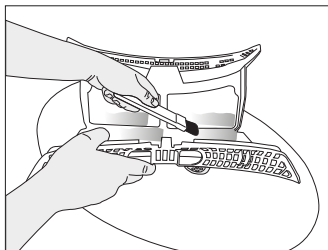
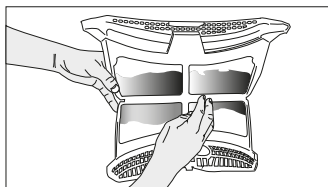
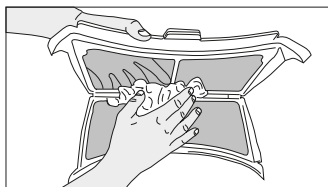

- Inserir os filtros de algodão um no outro e colocá-los de novo no lugar respectivo.

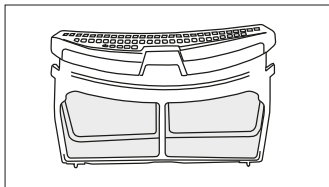

- Limpar a superfície interior da porta de carregamento e a junta de vedação com um pano húmido ou a escova sobre o defletor de ar.

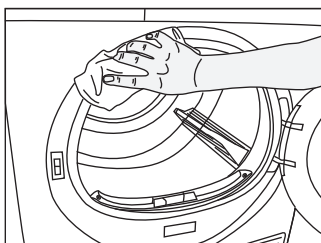
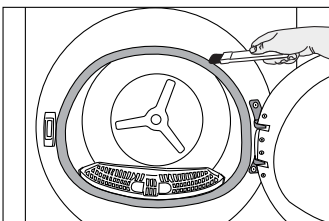
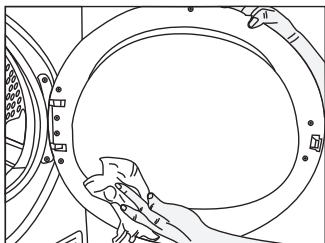

7.2 Limpar o sensor

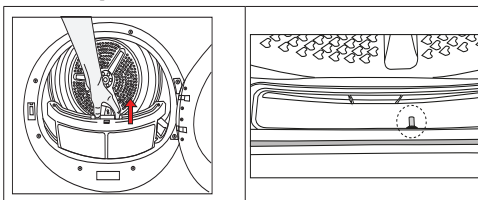

- Existe um sensor de humidade na máquina de secar que deteta se a roupa está seca ou não.

Para limpar os sensores:

- Abrir a porta do tambor do secador.
- Remover o filtro do algodão puxando-o para cima.
- Limpar o sensor com a mão se existir acumulação de algodão no mesmo.



Limpar as superfícies metálicas do sensor 4 vezes por ano.
Não usar ferramentas de metal para limpar as superfícies metálicas dos sensores.



Devido ao perigo de explosão e incêndio, não usar soluções, materiais de limpeza, palha de aço, ou ferramentas similares para limpar os sensores.

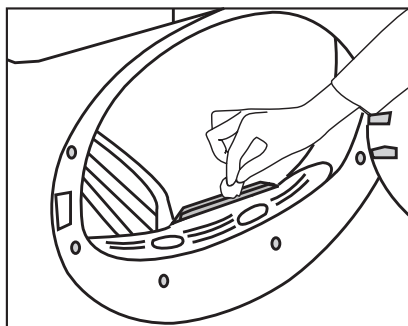

7.3 Esvaziar o reservatório de água

Durante a secagem, a humidade é removida da roupa e condensada, em seguida, a água acumula-se no reservatório de água. Esvaziar o reservatório de água depois de cada sessão de secagem.



Água condensada não é água potável!
Nunca retirar o reservatório de água quando um programa estiver a decorrer!

Se você não esvaziar o reservatório de água, durante as sessões de secagem seguintes a máquina irá deixar de funcionar devido a ter o reservatório de água cheio e um ícone de aviso do reservatório de água irá piscar. Neste caso esvaziar o reservatório de água e continuar a operação de secagem, premindo o botão Iniciar / Em espera.

Para esvaziar o depósito de água:

Puxar o reservatório de água para fora da gaveta com cuidado.

Esvaziar a água existente no depósito.

Retirar o reservatório de água na gaveta ou na placa de proteção cuidadosamente.

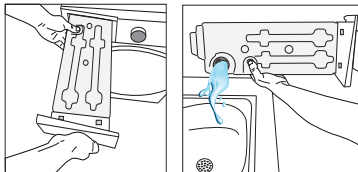

Se houver algodão acumulado no funil do reservatório de água, retirar o mesmo com água corrente.

Voltar a colocar o reservatório de água.



Se for usada a opção de descarga direta, não é necessário que o reservatório de água seja esvaziado.

7.4 Limpar o condensador

O cabelo e a fibra que não são recolhidos pelo filtro de algodão, acumula-se na superfície metálica do condensador por trás do defletor de ar. Estas fibras devem ser limpas regularmente.

Se o ícone de limpeza do condensador piscar, verificar a superfície metálica. Se não houver qualquer fibra, limpá-la. Deve ser verificado a cada 6 meses.

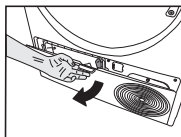

Abriu o resguardo puxando o botão.

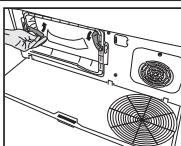

Mover os trincos para abrir a tampa do defletor de ar.

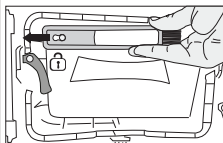

Puxar a escova para a esquerda para a retirar. É possível usar a escova de limpeza para limpar o filtro, a superfície metálica do condensador e a fibra acumulada na porta.



A escova de limpeza está dentro do saco de documentação.
Retirar a escova do saco de documentação e inseri-la no lugar no defletor de ar para a armazenar.

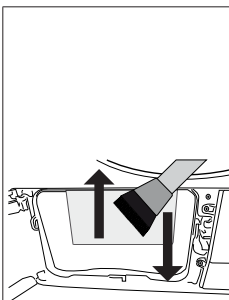

Limpar a fibra na superfície metálica do condensador com um pano húmido ou com a escova do defletor de ar na direção de cima para baixo. Não limpar com a direção esquerda - direita, uma vez que danificará as placas metálicas do condensador. É possível usar um aspirador de pó com uma escova para a limpeza. Se o aspirador não tiver escova, não é recomendado o uso para a limpeza do condensador.

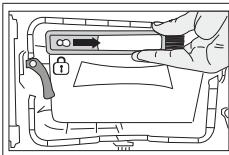
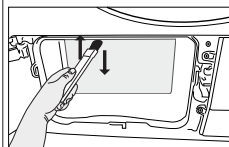

Depois de limpar o filtro, a porta e o condensador, arrastar a escova para a direita e bloqueá-la no lugar.

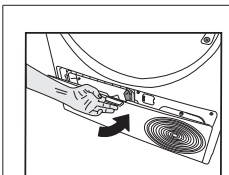

Depois de concluído o processo de limpeza, colocar a tampa do defletor de ar no lugar, mover os trincos para a fechar e fechar o resguardo.

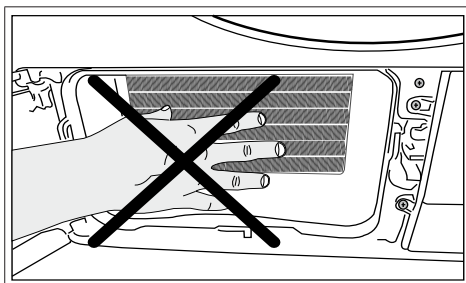

Quando a tampa do defletor de ar é retirada, é normal ter água na secção de plástico na frente do condensador.

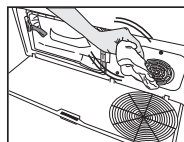

Se observar acumulação de fibras na tampa do ventilador e no resguardo, retirar com um pano.

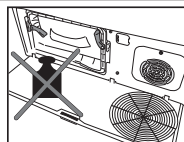

Não colocar peso sobre o resguardo quando estiver aberto.

OBSERVAÇÃO

Não usar materiais abrasivos ou palha de aço para limpar o tambor.



Pode limpar manualmente, desde que use luvas de proteção. Não tente limpar com as mãos desprotegidas. As aletas do condensador podem danificar-lhe as mãos. A limpeza da esquerda para a direita pode danificar as aletas do condensador. Isto pode causar problemas de secagem.

8 Resolução de problemas

A operação de secagem é demasiado longa.

Os poros do filtro de algodão (filtro interior e exterior) podem estar entupidos. >>> Pode ser limpo com um aspirador.
O lado frontal do condensador pode estar obstruído. >>> Limpar a frente do condensador.
As grelhas de ventilação na frente da máquina podem estar fechadas. >>> Remover quaisquer objetos na frente das grelhas de ventilação que bloqueiam a ventilação.
A ventilação pode ser insuficiente se a máquina de secar estiver instalada num espaço pequeno. >>> Abrir a porta ou as janelas para impedir que a temperatura ambiente fique demasiado elevada.
Se houver um sensor de humidade.
Pode ter-se acumulado uma camada de calcário no sensor de humidade. >>> Limpar o sensor de humidade.
A máquina pode estar com excesso de carga de roupa. >>> Não carregar excessivamente a máquina de secar.
A roupa pode não ter sido adequadamente centrifugada. >>> Centrifugar a uma velocidade superior na máquina de lavar.

A roupa está húmida depois da secagem.

Pode não ter sido usado o programa adequado para o tipo de roupa. >>> Verificar as etiquetas de cuidados na roupa e selecionar o programa ideal para o tipo de roupa ou usar programas com tempo adicional.
Os poros do filtro de algodão (filtro interior e exterior) podem estar entupidos. >>> Pode ser limpo com um aspirador.
O lado frontal do condensador pode estar obstruído. >>> Limpar a frente do condensador.
A máquina pode estar com excesso de carga de roupa. >>> Não carregar excessivamente a máquina de secar.
A roupa pode não ter sido adequadamente centrifugada. >>> Centrifugar a uma velocidade superior na máquina de lavar.

O secador de roupa não roda ou o programa não pode ser iniciado. A máquina de secar não liga quando preparada.

A ficha de alimentação não está ligada. >>> Assegurar que a ficha de alimentação está ligada.
A porta de carga pode ter sido deixada aberta. >>> Assegurar que a porta de carga está corretamente fechada.
O programa pode não ter sido definido ou o botão Iniciar/Pausa pode não ter sido premido. >>> Assegurar que o programa está selecionado e que não está na posição de Pausa.
Pode estar ativado o bloqueio de crianças. >>> Desligar o bloqueio de crianças.

O programa foi interrompido sem razão aparente.

A porta de carga pode não estar firmemente fechada. >>> Assegurar que a porta de carga está corretamente fechada.
Pode ter havido uma interrupção de energia. >>> Premir o botão Iniciar / Pausa / Cancelar para iniciar o programa.
O depósito da água pode estar cheio. >>>Esvaziar o depósito de água

Roupa encolhida, embaraçada ou estragada.

Pode não ter sido usado o programa adequado para o tipo de roupa. >>> Verificar as etiquetas de manutenção na roupa e selecionar um programa adequado para o tipo respetivo.

Fugas de água da porta de carga.

O algodão pode ter-se acumulado nas superfícies interiores da porta de carga e na junta da porta de carga. >>> Limpar as superfícies interiores da porta de carga e as superfícies da junta da porta de carga.

A porta de carga abre sozinha.

A porta de carga pode não estar firmemente fechada. >>> Empurrar a porta de carga até ter sido ouvido o som de fechar.

O símbolo de aviso do depósito de água está aceso/a piscar.

O depósito da água pode estar cheio. >>>Esvaziar o depósito de água
A mangueira de descarga da água pode estar dobrada. >>> Se o produto estiver ligado diretamente a uma drenagem de águas residuais, verificar a mangueira de drenagem de água

A iluminação no interior do secador de roupa não acende. (em modelos com lâmpadas)

A máquina de secar pode não ter sido ligada usando o botão Ligar/Desligar. >>> Verificar se a máquina de secar está ligada.
A lâmpada pode estar partida. >>> Contactar um Serviço Autorizado para substituir a lâmpada.

O ícone ou a luz de prevenção de vincos está aceso.

Pode ser ativado o modo anti-vincos que evita que a roupa no secador fique enrugada. >>> Desligar o secador e retirar a roupa.

O ícone de limpeza do filtro de fibras está aceso

Os filtros de algodão (filtro interior e exterior) podem estar sujos. >>> Podem ser limpos com um aspirador. Pode ser formada uma camada nos poros do filtro de algodão que leva ao entupimento. >>> Podem ser limpos com um aspirador.

Pode ser formada uma camada nos poros do filtro de fibra (que leva ao entupimento.<<Pode ser limpa com um aspirador.>>

O filtro de algodão pode não ter sido colocado. >>> Inserir os filtros interior e exterior nos respetivos lugares.

O pano do filtro ecológico não pode ser instalado na peça de plástico e a peça frontal do condensador pode estar entupida.>>>Instalar o filtro ecológico na peça de plástico e colocá-lo na caixa do filtro.

O filtro ecológico pode não ter sido substituído, embora o símbolo de advertência esteja aceso. "Substituir o filtro."

A máquina de secar emite um aviso sonoro.

O filtro de algodão pode não ter sido colocado. >>> Inserir os filtros interior e exterior nos respetivos lugares.

Os filtros da máquina de secar podem não ter sido instalados.>>> Instalar os filtros algodão (interiores e exteriores) ou o filtro ecológico no respetivo compartimento.

O ícone de advertência do condensador está a piscar.

A frente do condensador pode estar entupida com fibras. >>> Limpar a frente do condensador.

O filtro de algodão pode não ter sido colocado. >>> Inserir os filtros interior e exterior nos respetivos lugares.

A iluminação no interior do secador de roupa acende. (em modelos com lâmpadas)

Se a máquina de secar estiver ligada à tomada elétrica, o botão Ligar/Desligar é premido e a porta é aberta; a luz acende-se. >>> Desligar da tomada a máquina de secar ou levar o botão Ligar/Desligar para a posição Desligar.

O ícone do Wi-Fi pisca continuamente. (Modelos com função HomeWhiz)

>>> O produto pode não estar ligado à rede sem fios. Seguir as instruções ligar à rede. O dispositivo que o aparelho usa para se ligar à rede pode estar com defeito. Verificar o mesmo. O aparelho pode não estar ligado à rede devido à proximidade.

Verifique os passos abaixo se a mensagem "F L t" aparecer no visor.

Os filtros podem estar sujos. Limpar os filtros interiores e exteriores

Na zona da porta de carga, se estiver a usar filtros duplos interior e exterior. >>> Assegurar que os dois filtros estão instalados.

O lado frontal do condensador pode estar sujo. >>> Abrir e verificar a zona de proteção e assegurar que está limpa.

Consultar a secção Manutenção e Limpeza.

Os objetos estranhos, caso existam, devem ser removidos do tambor da máquina de secar.

As peças sobressalentes estarão disponíveis durante um período máximo de 10 anos, de acordo com os requisitos específicos do regulamento.



Se os problemas persistirem depois de seguir as instruções nesta secção, contactar o seu vendedor ou uma Assistência Autorizada. Nunca tentar reparar de forma autónoma um produto com mau funcionamento.



Se tiver algum problema com qualquer parte do seu aparelho, pode solicitar a substituição consultando o serviço de assistência mais próximo com o número do modelo do aparelho. A utilização do aparelho com peças não-originais pode provocar um mau funcionamento. O fabricante e o distribuidor não são responsáveis por um mau funcionamento provocado por peças não originais.

9 Advertência de Isenção de Responsabilidade



Alguns defeitos (simples) podem ser corrigidos pelo utilizador final sem criar problemas de segurança ou levar a uma operação insegura, desde que estas instruções sejam seguidas. (Consultar a secção "Quero ser eu a fazer a reparação). Assim, para além das peças da secção "Quero ser eu a fazer a reparação", que os utilizadores finais têm permissão para reparar sozinhos, é recomendável que o aparelho seja reparado numa num serviço autorizado para evitar problemas de segurança e manter a garantia do produto Indesit.

9.1 Quero ser eu a fazer a reparação

As reparações feitas pelos utilizadores finais podem incluir as seguintes peças de substituição. Porta de carga, vedante da porta, manípulos das portas, mecanismo de fecho da porta e dobradiças, filtros de algodão, filtros de ar, peças plásticas periféricas, tanque do condensador. (Pode encontrar uma lista atualizada de peças de substituição em <https://parts-selfservice.europeanappliances.com/> a partir de 1 de março de 2021.) Além disso, assegurar que realiza as suas reparações seguindo as instruções em <https://parts-selfservice.europeanappliances.com/> para garantir a segurança do produto e evitar ferimentos graves. Para sua segurança, deve primeiro desligar o produto antes de tentar fazer qualquer reparação. A Indesit não pode ser responsabilizada por problemas de segurança que possam surgir devido a trabalhos de reparação ou tentativas de reparação em peças diferentes das que constam na lista atual de peças de substituição ou que se encontram no endereço <https://parts-selfservice.europeanappliances.com/> e que foram realizadas por utilizadores finais que não seguiram as instruções dos manuais de utilizador ou que se encontram no endereço <https://parts-selfservice.europeanappliances.com/>. Os casos referido irão anular a garantia Indesit. Assim sendo, recomendamos vivamente que os utilizadores finais evitem reparar peças que não sejam as peças de substituição especificadas acima e que procurem um serviço de assistência autorizado quando necessário. Estes tipos de reparações realizadas pelos utilizadores finais podem levar a problemas de segurança, danificar o produto e causar incêndios, inundações, choques elétricos e ferimentos graves. Não se limitando às mencionadas acima, as seguintes peças devem ser reparadas por um serviço autorizado. Motor, bomba, placa-mãe, placa do motor, cartão do visor, etc. O fabricante/vendedor não pode ser responsabilizado por qualquer situação provocada pelos utilizadores finais não terem seguido o que está acima referido. As reparações feitas pelos utilizadores finais podem incluir as seguintes peças de substituição. Porta de carga, vedante da porta, manípulos das portas, mecanismo de fecho da porta e dobradiças, filtros de algodão, filtros de ar, peças plásticas periféricas, tanque do condensador. (Pode encontrar uma lista atualizada de peças de substituição em <https://parts-selfservice.europeanappliances.com/> a partir de 1 de março de 2021.) Além disso, assegurar que realiza as suas reparações seguindo as instruções em <https://parts-selfservice.europeanappliances.com/> para garantir a segurança do produto e evitar ferimentos graves. Para sua segurança, deve primeiro desligar o produto antes de tentar fazer qualquer reparação. A Indesit não pode ser responsabilizada por problemas de segurança que possam surgir devido a trabalhos de reparação ou tentativas de reparação em peças diferentes das que constam na lista atual de peças de substituição ou que se encontram no endereço <https://www.arcelik.com.tr/destek> e que foram realizadas por utilizadores finais que não seguiram as instruções dos manuais de utilizador ou que se encontram no endereço <https://parts-selfservice.europeanappliances.com/>. Os casos referido irão anular a garantia Indesit. Assim sendo, recomendamos vivamente que os utilizadores finais evitem reparar peças que não sejam as peças de substituição especificadas acima e que procurem um serviço de assistência autorizado quando necessário. Estes tipos de reparações realizadas pelos utilizadores finais podem levar a problemas de segurança, danificar o produto e causar incêndios, inundações, choques elétricos e ferimentos graves. Não se limitando às mencionadas acima, as seguintes peças devem ser reparadas por um serviço autorizado. Motor, bomba, placa-mãe, placa do motor, cartão do visor, etc. O fabricante/vendedor não pode ser responsabilizado por qualquer situação provocada pelos utilizadores finais não terem seguido o que está acima referido.

