

Bruksanvisning

KitchenAid

Sikkerhetsinstrukser	4
Miljøhensyn	6
Innebygd installasjon	7
Beskrivelse av apparatet	9
Start og forvarming	13
Første igangsetting av apparatet	13
Tilberedning av kaffe (med kaffebønner)	14
Tilberedning av espressokaffe med malt kaffe (istedenfor bønner)	15
Justering av kaffekvern	15
Endring av kaffemengden i koppen	15
Tilberedning av cappuccino	16
Tilberedning av varmt vann	16
Endring og innstilling av menyparametre	17
Endring av melke- og kaffemengden for cappuccino	17
Rengjøring og vedlikehold	20
Slå av apparatet	22
Meldinger som vises på displayet	23
Problemløsning	24
Tekniske data	25

Sikkerhetsinstruksjoner

Viktig: Må leses og overholdes

Les disse sikkerhetsinstruksene før du tar i bruk maskinen. Oppbevar instruksene på et lett tilgjengelig sted for fremtidig referanse. Disse instruksene er også tilgjengelige på docs.kitchenaid.eu

Disse instruksjonene og maskinen gir er utstyrt med viktige sikkerhetsadvarsler. Disse må alltid leses og følges. Produsenten fraskriver seg ethvert ansvar for unnlattelse av å følge disse sikkerhetsinstruksjonene, for uegnet bruk av apparatet eller feil innstilling av kontroller.

Sikkerhetsadvarsler

Barn fra 8 år og oppover og personer med nedsatt sanseevne eller fysisk eller psykisk funksjonsevne, eller manglende erfaring og kunnskap kan kun bruke dette apparatet under tilsyn eller hvis de har fått opplæring i trygg bruk av apparatet og forstår farene det innebærer. Ikke la barn leke med maskinen. Tiltent bruk av apparatet: Dette apparatet er utviklet for å tilberede drikker som inneholder kaffe, melk eller varmtvann. Enhver annen bruk skal anses som feilaktig og dermed farlig. Produsenten vil ikke gi erstatning for skader som oppstår som følge av feilaktig bruk. Overflaten på varmeelementet vil inneha restvarme etter at apparatet har vært i bruk. De utvendige delene av apparatet forblir varme noen minutter, avhengig av type bruk. For informasjon om rengjøring henvises det til anvisningene i kapittel "Rengjøring". Barn må ikke utføre rengjøring og vedlikehold, med mindre de er over 8 år og holdes under oppsyn. Hold apparatet og mateledningen på sikker avstand fra barn under 8 år.

ADVARSEL: Tilgjengelige deler kan bli varme under bruk, så små barn må holdes borte.

Maskinen lager varmt vann. Vær forsiktig for å unngå kontakt med sprut - Fare for forbrenning.

Hvis maskinen er skadet eller ikke virker som den skal må du ikke forsøke å reparere den selv. Slå av maskinen, ta ut strømledningen og ta kontakt med ettersalgsservicen.



Overflater som er merket med dette symbolet blir varme under bruk (kun enkelte modeller er merket med symbolet).

ADVARSEL: Modeller med overflate i glass: bruk ikke apparatet dersom det er sprekker i overflaten.

Tillatt bruk

FORSIKTIG: apparatet er ikke ment til å betjenes ved hjelp av et eksternt tidsur eller et eget system for fjernkontroll.

OBS: Apparatet kan ta skade hvis det rengjøres med basiske vaskemidler. Bruk heller en myk klut og et nøytralt vaskemiddel hvis det oppstår behov.

Denne maskinen er beregnet brukt som et husholdningsapparat . Denne maskinen er ikke beregnet å brukes i følgende omgivelser: selvbetjente kjøkken for butikkansatte, på kontorer eller på andre arbeidsplasser; gårder; av kunder på hotell, motell, bed & breakfast og andre overnattingssteder.

Denne maskinen er ikke for profesjonell bruk. Ikke bruk maskinen utendørs.

Ikke oppbevar eksplosiver eller brennbare stoffer (f.eks. bensin eller aerosolbokser) inne i eller i nærheten av maskinen - brannfare.

Installering

Flytting og installering av maskinen må utføres av to eller flere personer - fare for skade. Bruk beskyttende hansker for å pakke ut og installere maskinen - fare for kutt.

Installering, inkludert tilkopleing av vann (hvis dette er aktuelt), elektrisk tilkopleing, og reparasjoner, må utføres av kvalifiserte teknikere. Ikke reparer eller erstatt deler av maskinen med mindre det er tydelig spesifisert i bruksanvisningen. Hold barn på sikker avstand fra installeringsområdet. Pakk ut maskinen og forsikre deg om at det ikke er blitt skadet under transporten. Hvis det oppstår problemer, kontakt forhandleren eller nærmeste ettersalgsservice. Når maskinen er installert, må emballasjeavfall (plast, deler i styroskum osv.) oppbevares utilgjengelig for barn - fare for kvelning. Maskinen må alltid frakobles strømmettet før installering- fare for elektrisk støt. Under installeringen må du passe på at strømledningen ikke kommer i klem og blir skadet - fare for brann eller elektrisk støt. Maskinen må ikke settes på før installeringen er fullført.

Maskinen kan bare installeres over en innebygd ovn hvis ovnen er utstyrt med en kjøleviftesystem.

Advarsler om elektrisitet

Kontroller at spenningen på typeplaten samsvarer med spenningen i hjemmet.

Det må være mulig å koble maskinen fra strømforsyningen ved å trekke ut støpslet dersom støpselet er tilgjengelig, eller ved hjelp av en flerpolet bryter montert over stikkontakten i henhold til regler for montering av ledninger og apparatet må jordes i samsvar med de nasjonale sikkerhetsforskriftene.

Ikke bruk skjøteledninger, multikontakter eller adaptere. De elektriske komponentene må ikke være tilgjengelige etter installasjonen. Bruk ikke apparatet når du er våt eller barføtt. Bruk ikke maskinen hvis strømledningen eller støpselet er skadet, hvis det ikke fungerer som det skal, eller dersom det er skadet eller har falt ned. Hvis strømledningen er skadet, må den skiftes ut med en av samme type - fare for elektrisk støt.

Maskiner med avtakbar kabel: Unngå at det sprutes vann på kabelkontakten, eller i kabelinngangen bak på apparatet.

ADVARSEL: Unngå å søle på koblingsstykket og støpslet.

Rengjøring og vedlikehold

ADVARSEL: Påse at maskinen slått av og koplet fra strømforsyningen for du utfører vedlikehold. Ikke bruk damprensjøringsutstyr

Maskinen må aldri senkes i vann.

Tøm dryppskålen regelmessig for å hindre at det renner over - fare for skade.

Gjør alle komponentene grundig rene, vær spesielt nøye når du vasker delene som kommer i kontakt med kaffe og melk.

Rengjør alltid rørene i melkebeholderen etter bruk - reparere.

Ved skylling kommer det varmt vann fra kaffedysene. Unngå kontakt med vannsprut - Unngå kontakt med vannsprut. Fare for forbrenning.

Miljøhensyn

Avhending av emballasje

Emballasjematerialet er fullstendig resirkulerbart og er merket med resirkuleringssymbolet (). De ulike delene av emballasjen må derfor kasseres på en ansvarlig måte og i full overensstemmelse med gjeldende bestemmelser for avfallsbehandling.

Avhending av brukte husholdningsapparater

Apparatet er fremstilt av materialer som kan resirkuleres eller brukes om igjen. Maskinen må avfallsbehandles i samsvar med lokale bestemmelser angående avfallsbehandling. For mer utfyllende informasjon om behandling, gjenvinning og resirkulering av elektriske husholdningsapparater, kan du kontakte de kompetente lokale styresmaktene, det lokale renholdsverket eller butikken der du kjøpte husholdningsapparatet. Denne maskinen er merket i overensstemmelse med EU-direktivet 2012/19/EU for kassering av elektrisk og elektronisk utstyr (WEEE). Ved å sørge for at dette produktet kasseres forskriftmessig, bidrar du til å forhindre de negative miljø- og helsekonsekvensene feil avfallshåndtering av dette produktet kan forårsake.

() Symbolet på produktet eller på de vedlagte dokumentene, indikerer at det ikke må behandles som vanlig husholdningsavfall, men transporteres til en innsamlingsstasjon for resirkulering av elektrisk og elektronisk utstyr.

Samsvarserklæring CE

Denne maskinen er designet, produsert og distribuert henhold til kravene i de Europeiske direktivene: LVD 2014/35/EU, EMC 2014/30/EU og RoHS 2011/65/EU.

Denne maskinen, som er beregnet på å komme i kontakt med mat, er i samsvar med den europeiske forordningen () nr. 1935/2004.

Innebygd installasjon

Kontroller de nødvendige minstemålene for korrekt innstallasjon av maskinen.

Kaffemaskinen må installeres i et høyskap og dette høyskapet må være godt festet til veggen med braketter som finnes i handel.

Advarsel:

- Installasjon og vedlikehold må utføres med apparatet frakoblet strømmettet.
- Kjøkkenmøblene som kommer i kontakt med apparatet må være varmebestandige (min. 65 °C).
- Ved å la det være en avstand mellom bakpanelet på møbelet og veggen sørges det for korrekt ventilasjon (se målene i figuren).

Mål i mm

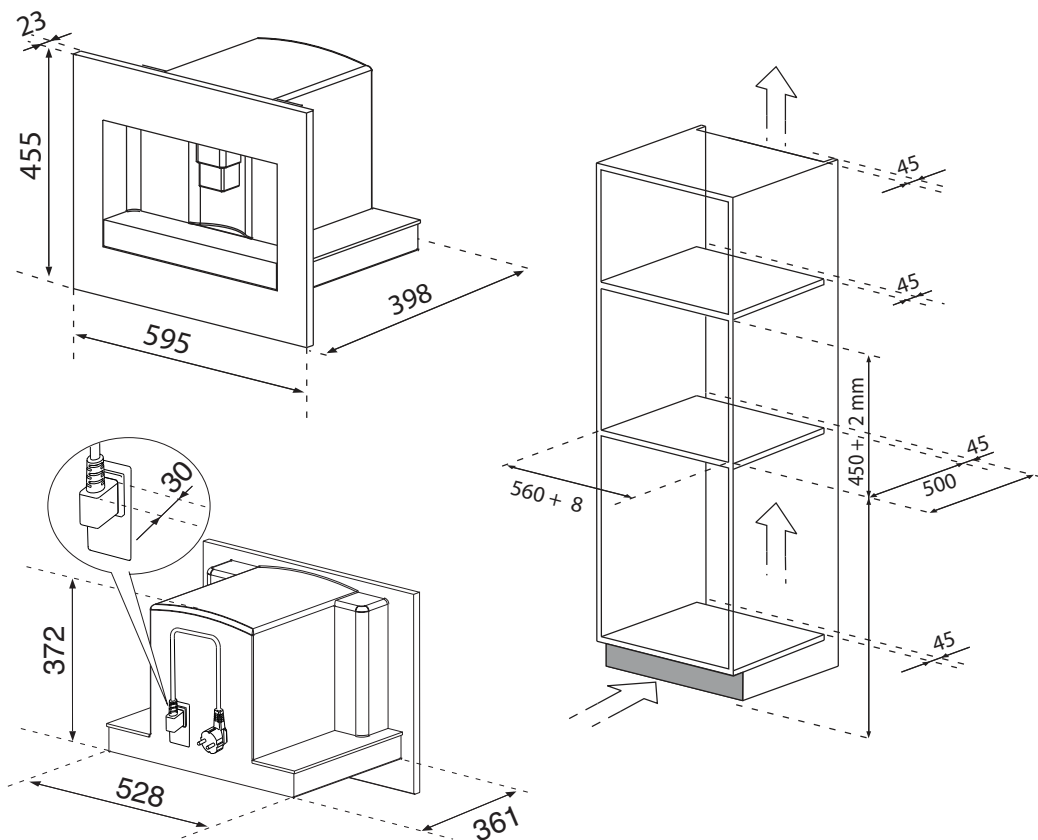

Sett skinnene på de innvendige sideveggene på møbelet som vist i figur. Fest skinnene med vedlagte skruer og trekk dem deretter helt ut. Dersom kaffemaskinen installeres over en "varmeskuff", bruker du toppplaten til denne som retningslinje for plassering av skinnene. I dette tilfellet er det ikke noen hylle.

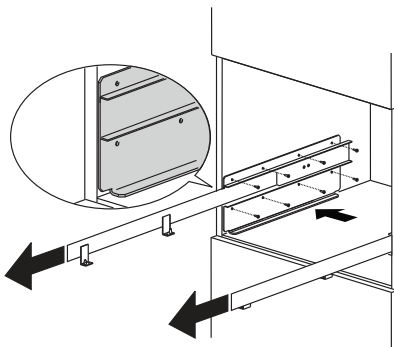

Fest strømledningen med tilhørende klips.
Strømledningen må være lang nok til at apparatet
kan trekkes ut av møbelet ved påfylling av
kaffebønner i beholderen. **Jording er påbudt.**
Strømtilkobling må utføres av en kvalifisert
tekniker i følge instruksjonene.

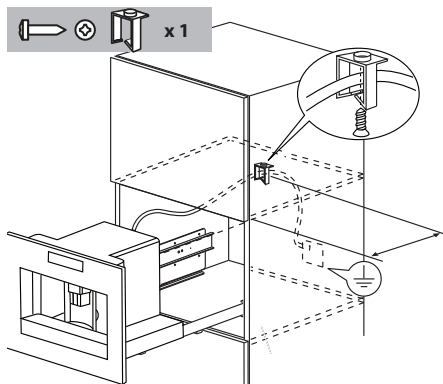

Plasser maskinen på skinnene og pass på at
boltene er satt godt på plass når du fester dem
med de vedlagte skruene.

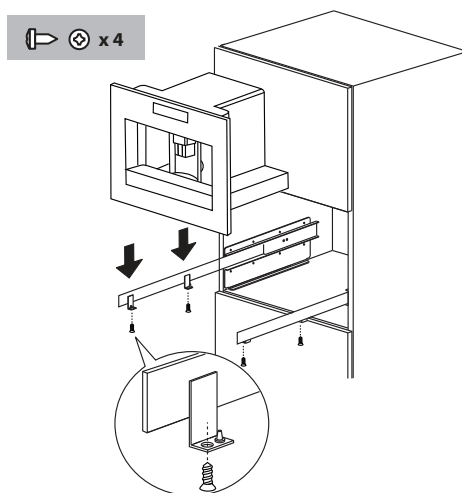

Dersom apparatets stilling må justeres, plasser de
vedlagte avstandsstykkene under eller på sidene
av festet

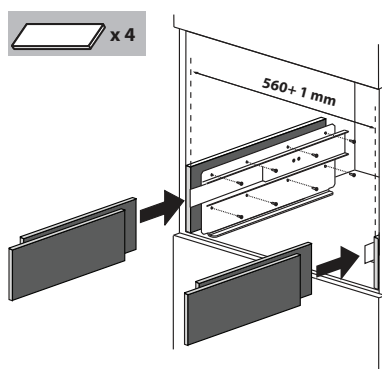

Beskrivelse av apparatet

Apparat

Se bildet A på side 10.

A1 Koppebrett

A2 Luke

A3 Kaffe-forbindelse

A4 Grutbeholder

A5 Trakteenhet

A6 Lys på koppebrett

A7 Stand-by/på-tast

A8 Betjeningspanel

A9 IEC-kontakt

A10 Dyse for varmt vann og damp

A11 Tilbehørsholder

A12 Vanntank

A13 Kaffedyse (justerbar i høyden)

A14 Dråpebrett

A15 Lokk til bønnebeholder

A16 Bønnebeholder

A17 Bryter for justering av malegrad

A18 Deksel over sjakten for malt kaffe

A19 Måleskje

A20 Plass til måleskje

A21 Trakt til påfylling av malt kaffe

A22 Strømledning

A23 Hovedbryter **PÅ/AV**

Betjeningspanel

Se bildet B på side 10.

Merk: Det er nok med en lett berøring for å aktivere symbolene.

B1 Display: Viser brukeren hvordan apparatet skal brukes.

B2 Symbolet **MENY**  for å aktivere eller deaktivere innstillingene av menyparametrene.

B3 Symbolet  for å velge smaken på kaffen.

B4 Symbolet  for å velge ønsket kaffetype (espresso, liten kopp, middelsstor kopp, stor kopp, krus)

B5-B6 Symbolene  for å bla fram og tilbake mellom de forskjellige punktene i menyen.

B7 Symbolet  for å bekrefte valget

B8 Symbolet  for å tilberede én kopp kaffe

B9 Symbolet  for å tilberede to kopper kaffe

B10 Symbolet  for å tilberede en cappuccino.

B11 Symbolet  for å tilberede varmt vann.

Melkekanne og tilbehør

Se bildet C på side 10.

C1 Markør på melkeskummer

C2 Håndtak på melkekanne

C3 Tast for **CLEAN**

C4 Sugelangse for melk

C5 Dyse for skummet melk

C6 Melkeskummer

C7 Varmtvannsdyse

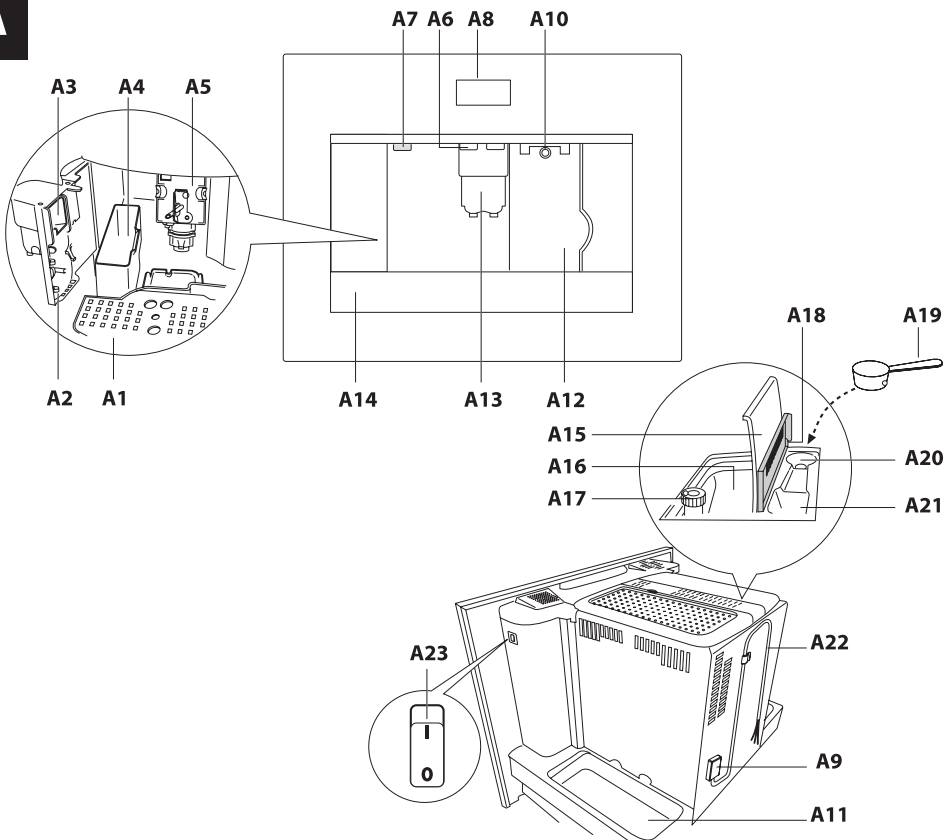
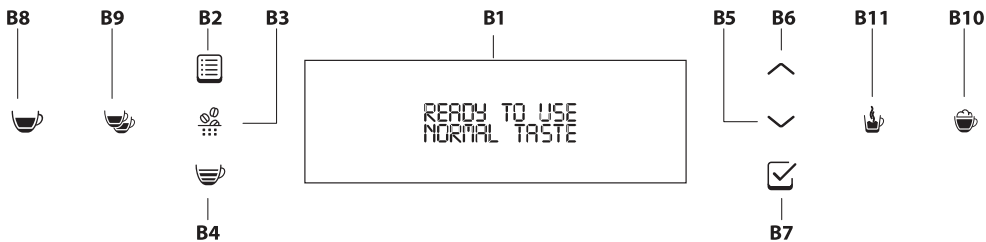
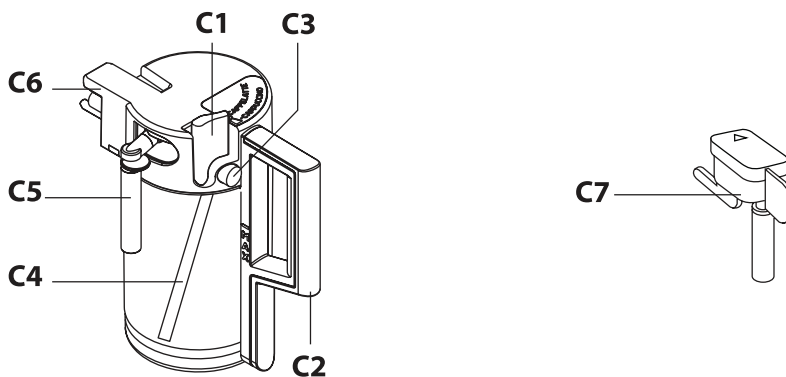

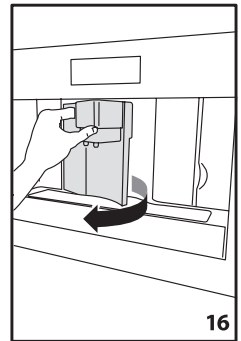
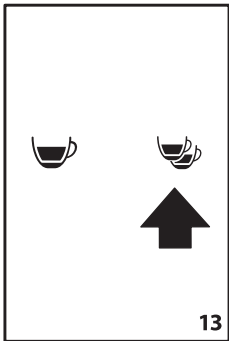
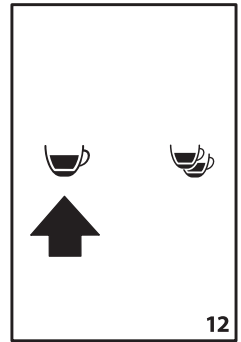
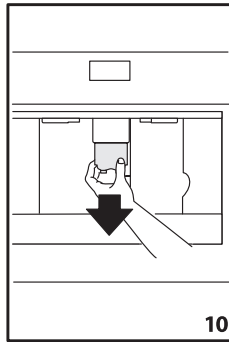
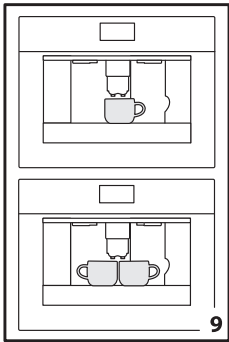
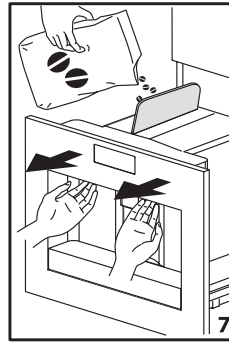
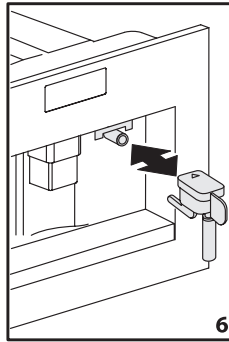
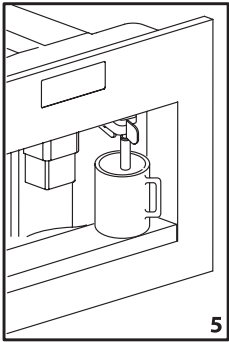
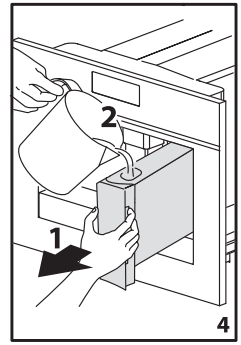
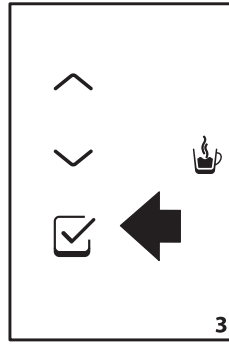
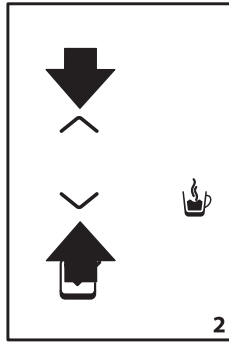
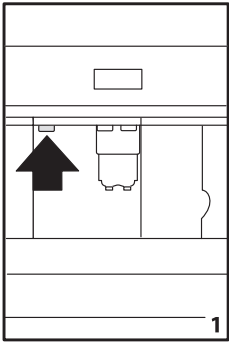

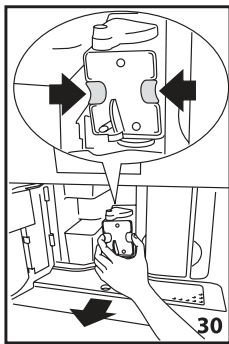
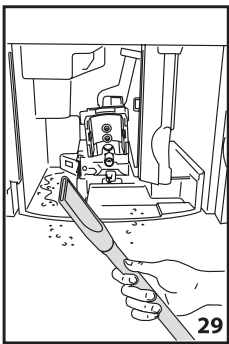
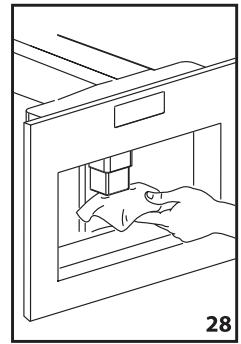
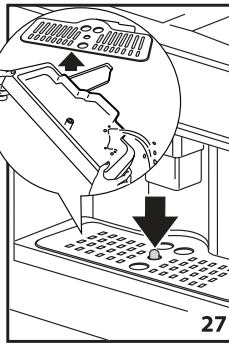
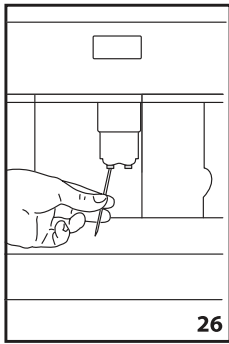
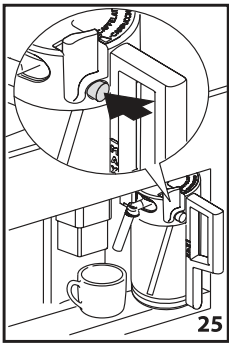
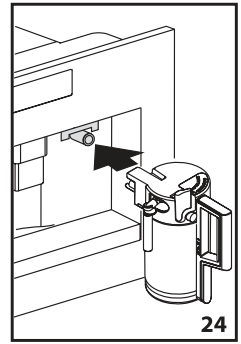
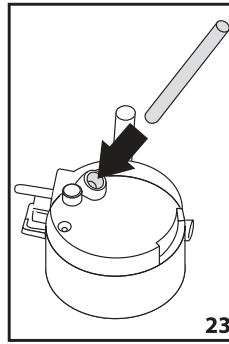
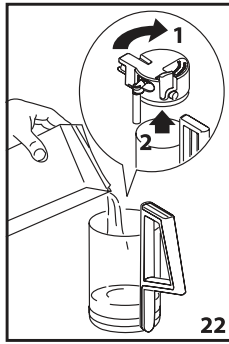
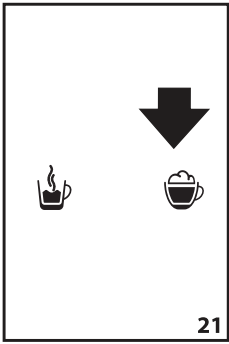
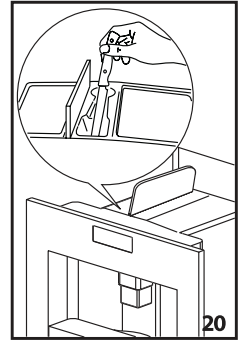
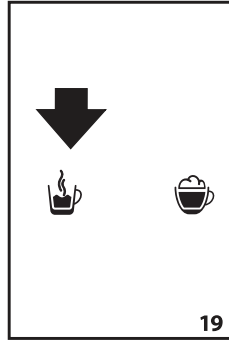
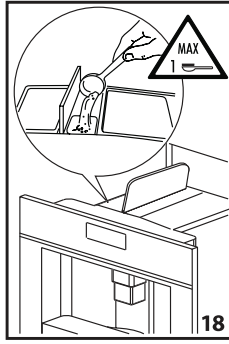
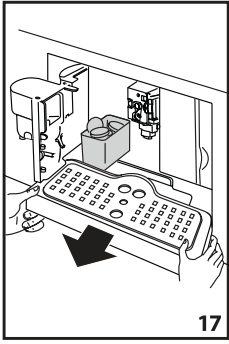
A**B****C**





Første igangsetting av apparatet

- Ved kontroll av maskinen i fabrikk er det brukt kaffe, så det er helt normalt om du finner spor av kaffe i kaffekvernen.
- Still inn vannhardheten etter prosedyren som er beskrevet i avsnitt *Innstilling av vannhardheten*.

1. Koble apparatet til strømmettet og sett hovedbryteren (A23) i posisjonen I.
2. Apparatet viser "fyll tank" på forskjellige språk. Ta ut vanntanken (fig. 4), skyll den og fyll den med ferskt vann uten å overskride MAX-linjen. Sett den tilbake og skyv den helt inn.
3. Velg språk (språkene ruller gjennom i intervaller på ca. 3 sekunder): Når meldingen "**PRESS**  to **TO INSTALL ENGLISH**" (trykk for å installere engelsk) vises, trykk på  (**B7**) (fig. 3) i 3 sekunder, til **ENGLISH INSTALLED** (engelsk installert) vises. Hvis du stiller inn feil språk, følg instruksjonene i avsnittet "Stille inn språk". Hvis ditt språk ikke er tilgjengelig, velg et av de andre som vises (for instruksjoner refererer du til English). Deretter følger du instruksjonene som vises.
4. Sett en kopp under varmtvannsutløpet (fig. 5). (Hvis varmtvannsutløpet ikke er satt inn, viser apparatet **SETT INN VANNUTLØP**. Fest utløpet som vist i figur 6. Maskinen viser **VARMT VANN, TRYKK PÅ**  . Trykk på  (**B7**), det kommer litt vann ut av utløpet.
5. Maskinen viser **SLÅR SEG AV VENT** og slår seg av.
6. Fjern maskinen ved å trekke den ut med håndtakene (Figur 7). Åpne lokket, fyll bønnebeholderen, og lukk så lokket og skyv maskinen inn igjen

Nå er kaffemaskinen klar til normal bruk.

ADVARSEL:

Ikke fyll på formlt kaffe, frysetørret kaffe, karamelliserte bønner eller gjenstander som kan skade maskinen

Merk:

- Ved første gangs bruk må du tilberede 4-5 kaffekopper og 4-5 cappuccino før du oppnår et tilfredsstillende resultat.
- Hver gang du slår på apparatet med hovedbryteren for **PÅ/AV (A23)** starter maskinen funksjonen **SELV-DIAGNOSE** for deretter å slå seg av. Trykk om igjen på tasten (**A7**) for start/stand-by (Figur 1) for å slå den på igjen.

Start og forvarming

Hver gang apparatet slås på utføres det automatisk en syklus med forvarming og skylling som ikke må avbrytes. Apparatet er klar til bruk kun etter at denne syklusen er ferdig.

ADVARSEL:

Forbrenningsfare! Under skylling kommer det litt varmt vann ut av munnstykkene på kaffedysen.

Trykk på tasten (**A7**) for start/stand-by for å slå på apparatet (Figur 1): På displayet vises meldingen **VARMER OPP VENNLIGST VENT**. Etter oppvarmingen viser apparatet en annen melding: **SKYLLING**. Apparatet har riktig temperatur når displayet viser meldingen **MIDDELSS. KOPP NORMAL SMAK**.

Tilberedning av kaffe (med kaffebønner)

1. Maskinen er innstilt fra fabrikk for tilberedning av kaffe med normal smak. Det kan tilberedes kaffe med smakene ekstra mild, mild, normal, sterk, eller ekstra sterk, og med opsjonen formalt kaffe. Trykk gjentatte ganger på symbolet ☼ (B3) for å velge ønsket smak (Figur 8): Den valgte kaffesmaken vises på displayet.
2. Sett én kopp under munnstykkene på dysen dersom du vil ha 1 kaffe (Figur 9) eller 2 kopper for 2 kaffe (Figur 9). For å oppnå en bedre crema, må du senke kaffedysen så nær som mulig til koppene (Figur 10).
3. Trykk på symbolet ☕ (B4) (Figure 11) for å velge ønsket kaffetype: espresso, liten kopp, middelsstor kopp, stor kopp, krus.
Trykk på symbolet ☕ (B8) (Figure 12) hvis du ønsker å tilberede én kaffe. Hvis du derimot ønsker å tilberede 2 kaffe trykker du på symbolet ☕ (B9) (Figure 13)
Nå maler maskinen bønnene og tilbereder kaffen i koppen.
Etter tilberedning av innstilt kaffemengde stopper maskinen automatisk og tømmer den brukte kaffen i grutbeholderen.
4. Etter få sekunder er maskinen klar til bruk igjen.
5. Trykk på tasten (A7) for start/stand-by for å slå av maskinen (Figur 1). (Maskinen utfører automatisk en skylling før den slår seg av: pass på så du ikke brenner deg).

Merk:

- Dersom kaffen kommer ut dråpevis eller ikke kommer ut i det hele tatt, se kapittel *JUSTERING AV KAFFEKVERN*.
- Dersom kaffen kommer ut altfor fort og cremaen ikke er tilfredsstillende, se kapittel *JUSTERING AV KAFFEKVERN*.
- Tips for å få en varmere kaffe:
 - Gjør som beskrevet i kapittel *ENDRING OG INNSTILLING AV MENYPARAMETRE*, funksjon Skylling.
 - Ikke bruk for tykke kopper som absorberer for mye varme, med mindre de er forvarmet.
 - Bruk kopper som er varmet opp ved å skylle dem under varmt vann.
- Du kan stoppe tilberedningen av kaffe når som helst ved å trykke på det valgte symbolet én gang til.
- Dersom du vil øke kaffemengden i koppen rett etter tilberedning, trykk på det tidligere valgte symbolet (innen 3 sekunder etter tilberedningen).
- Når displayet viser meldingen **FYLL TANKEN !** må du fylle vanntanken, ellers kan ikke maskinen tilberede kaffe. (Det er normalt at det ennå er litt vann igjen i tanken).
- Etter 14 enkle kaffer (eller 7 doble) viser maskinen meldingen **TØM GRUTBEHOLDEREN !**. Ved rengjøring åpner du luken foran ved å trekke i dysen (Figur 16). Trekk deretter ut dryppebrettet (Figur 17) og vask det.

Trekk alltid ut dryppebrettet **når det utføres rengjøring.**

- Når dryppebrettet tas ut MÅ grutbeholderen tømmes. Dersom dette ikke blir gjort kan maskinen tette seg.
- Du må aldri ta ut vanntanken mens maskinen tilbereder kaffe. Dersom du gjør det, er ikke maskinen i stand til å lage kaffe og viser meldingen: **MALINGEN FOR FIN JUSTER KVERNEN TRYKK PÅ** ☑ og deretter **FYLL TANKEN !**. Kontroller vannnivået i tanken og sett den inn igjen. For å starte maskinen igjen må du sette inn vanddysen dersom det ikke allerede er gjort (Figur 6). Trykk på symbolet ☑ (B7) og displayet viser **VARMT VANN TRYKK PÅ** ☑. Trykk på symbolet ☑ (B7) innen få sekunder, og la vannet renne fra dysen i cirka 30 sekunder. Deretter går apparatet automatisk tilbake til å vise standardinnstillingene.
- Maskinen kan kreve at du gjentar operasjonen flere ganger; inntil all luften i vannkretsen er fjernet.
- Dersom operasjonen beskrevet ovenfor ikke blir utført korrekt eller dersom maskinen slås av, kan det hende at displayet går tilbake til å vise standardinnstillingene, selv om problemet vedvarer.

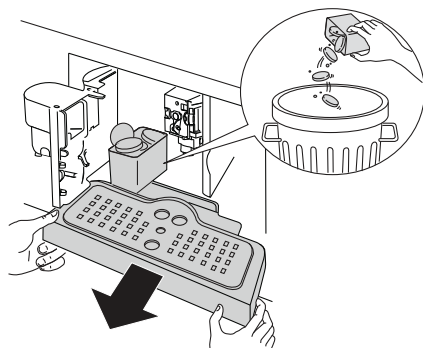

Endring av kaffemengden i koppen

Maskinen er forhåndsinnstilt fra fabrikken til automatisk å tilberede følgende kaffemengder:

- Espresso kopp,
- liten kopp,
- middelsstor kopp,
- stor kopp,
- krus.

For å endre og stille inn ønsket kaffemengde, for eksempel til espressokaffe, går du fram som følger:

- Trykk gjentatte ganger på symbolet ☕ (B4) til displayet viser **ESPRESSO**.
- Hold inne symbolet ☕ (B8) til displayet viser meldingen **STILL INN MENGDE**. I mellomtiden tilbereder maskinen kaffe.
- Trykk om igjen på symbolet ☕ (B8) for å avbryte tilberedningen og lagre innstillingen av den nye mengden kaffe.

Nå er maskinen omprogrammert med den nye innstillingen og klar til bruk.

Det er også mulig å endre mengden kaffe i liten kopp, middelsstor kopp, stor kopp og krus.

Merk: Trykk på symbolet ☕ (B9), og det tilberedes dobbelt så mye kaffe som med forrige innstilling med symbolet ☕ (B8).

Dersom du ønsker å gå tilbake til de opprinnelige innstillingene på maskinen se avsnitt *Tilbakestilling til standardinnstillingene (reset)*.

Justering av kaffekvern

Kaffekvernen skal ikke justeres, da den allerede er forhåndsinnstilt fra fabrikken. Men dersom kaffen kommer ut for fort eller for sakte (dråpevis), må den justeres med bryteren for malegrad (Figur 14).



ADVARSEL:

Du må kun dreie på justeringsbryteren når kaffekvernen er i funksjon.

For at kaffen skal komme ut saktere og forbedre cremaens utseende, dreier ett trinn mot urviseren (=finere malt kaffe).

For at kaffen skal komme ut fortere (ikke dråpevis), dreier ett trinn med urviseren (=grovere malt kaffe).

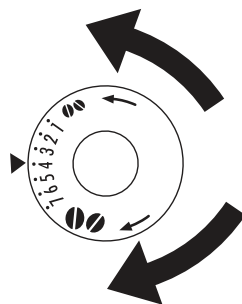

Tilberedning av espressokaffe med malt kaffe (istedenfor bønner)

- Trykk på symbolet ☕ (B3) (Figur 8) og velg funksjonen malt kaffe.
- Trekk apparatet ut ved bruk av håndtakene (Figur 7).
- Hev lokket i midten, fyll et måleskje med formalt kaffe i sjakten (Figur 18). Skyv maskinen inn igjen og gå fram som beskrevet i kapittel *TILBEREDNING AV KAFFE (MED KAFFEBØNNER)*.



Merk: Det kan kun tilberedes én kopp om gangen ved å trykke på symbolet ☕ (B8) (Figur 12).

- Dersom du vil gå tilbake til tilberedning av kaffe med bønner etter at du har brukt maskinen med formalt kaffe, må du deaktivere funksjonen med formalt kaffe ved å trykke på symbolet ☕ (B3) (Figur 8)

Merk:

- Ikke fyll på formalt kaffe når maskinen er slått av, for å unngå at kaffen sprer seg inne i maskinen.
- Ikke fyll på mer enn 1 måleskje ellers tilbereder ikke maskinen kaffe.
- Bruk kun den vedlagte måleskjeen.
- Fyll kun formalt kaffe for espresso kaffemaskiner i sjakten.
- Dersom sjakten tetter seg når det helles i mer enn en måleskje med malt kaffe, kan du bruke en kniv for å få kaffen til å renne ned (Figur 20). Fjern deretter trakteenheten og rengjør den og maskinen som beskrevet i avsnitt *Rengjøring av trakteenheten*.

Tilberedning av varmt vann

- Kontroller alltid at maskinen er klar til bruk.
- Forsikre deg om at vanddysen er festet til utløpet (Figur 6).
- Sett en beholder under dysen.
- rykk på knappen  (B11), og displayet viser **VARMT VANN, TRYKK PÅ**  . Trykk på  (B7) for å bekrefte.

Maskinen viser meldingen **VARMT VANN** og varmtvannet kommer ut av dysen og fyller beholderen under (Ikke tøm varmt vann i mer enn 2 minutter sammenhengende). Trykk på symbolet  for å avbryte (B11). Maskinen avbryter tilberedningen når forhåndsinnstilt mengde er nådd.

Tilberedning av cappuccino

- Velg den kaffesmaken du ønsker å bruke for tilberedning av cappuccino ved å trykke på symbolet  (B3).
- Ta av lokket på melkekannen.
- Fyll kannen med cirka 100 gram melk for hver cappuccino som du ønsker å tilberede (Figur 22). Ikke fyll over MAX-nivået (tilsvarende ca. 750 ml) på kannen. Bruk fortrinnsvis skummet melk eller lettmelk med kjøleskapstemperatur (cirka 5 °C).
- Pass på at sugeslangen er satt godt inn i gummiringen (Figur 23), og sett deretter lokket på melkekannen.
- Sett markøren for melkeskummer (C1) mellom **CAPPUCCINO** og **KAFFE LATTE** på lokket til melkekannen. Det er mulig å regulere skumkvaliteten: Dersom du flytter markøren litt mot **KAFFE LATTE** får du skum som er mer kompakt. Dersom du derimot flytter markøren mot **CAPPUCCINO** får du skum som er mindre kompakt.

- A. UTEN skum
- B. Mindre kompakt skum
- C. Markør
- D. Mer kompakt skum

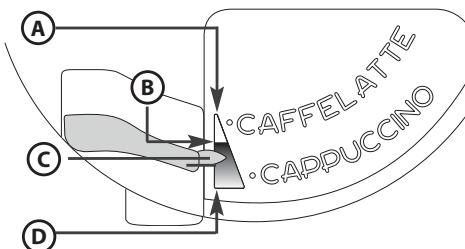



- Fjern varmtvannsdysen (Figur 6) og fest melkekannen til utløpet (Figur 24).
- Flytt melkeutløpet som beskrevet over og plasser en tilstrekkelig stor kopp under kaffeutløpet og melkeutløpet.
- Trykk på symbolet  (B10). Maskinen viser meldingen **CAPPUCCINO** og etter noen sekunder kommer det melkeskum ut av melkedysen og fyller koppen under. (Melken stopper automatisk).
- Maskinen tilbereder kaffen.
- Cappuccinoen er klar: Tilsett sukker etter smak, og om du ønsker det, strø litt kakaopulver på skummet.

Merk:

- Under tilberedning av cappuccino kan du avbryte produksjonen av melkeskum eller kaffe ved å trykke på symbolet  (B10).
- For å sikre at melkeskummeren er fullstendig ren og hygienisk, må du rengjøre rørene inne i lokket på melkekannen etter at du har tilberedt cappuccino. På displayet blinker meldingen **TRYKK CLEAN-KNAPP**:
 - **Sett en beholder under melkedysen (Figur 25).**
 - Trykk og hold inne knappen **CLEAN (C3)** på selve lokket i minst 8 sekunder, (Figur 25), for å starte rengjøringsfunksjonen. Maskinen viser meldingen **RENGJØRING** med framdriftsviseren under. Det anbefales å ikke slippe knappen **CLEAN** før feltet er komplett og hele rengjøringsfasen utført. Dersom du slipper knappen **CLEAN** avbrytes funksjonen. Etter rengjøring fjerner du melkekannen og setter den i kjøleskapet. Det anbefales ikke å la melken stå utenfor kjøleskapet i mer enn 15 minutter.
- Dersom du ønsker å endre mengden av kaffe eller melkeskum som maskinen tilbereder automatisk i koppen, går du fram som beskrevet i kapittel **ENDRING AV MELKE- OG KAFFEMENGDEN FOR CAPPUCCINO**.

Endring av melke- og kaffemengden for cappuccino

Maskinen er forhåndsinnstilt fra fabrikken til automatisk å tilberede en standard cappuccino. Dersom du ønsker å endre disse mengdene gjør som følger:

- Fyll kannen med melk opp til maksimalnivået angitt på selve kannen.
- Hold inne symbolet  (B10) til displayet viser meldingen **STILL INN MELKEVOLUM FOR CAPPUCCINO**. I mellomtiden tilbereder maskinen melk.
- Trykk om igjen på symbolet  (B10) for å avbryte tilberedningen og lagre det nye innstilte melkemengden.
- Etter noen sekunder begynner maskinen å tilberede kaffe og på displayet vises meldingen **STILL INN KAFFEMENGDE FOR CAPPUCCINO**.
- Trykk om igjen på symbolet  (B10) for å avbryte tilberedningen og lagre den nye innstilte kaffemengden.

Nå er maskinen omprogrammert med de nye innstillingene og klar til bruk.







Endring og innstilling av menyparametre

Når maskinen er klar til bruk kan man gå inn i menyen for å endre følgende parametre eller funksjoner:

- SKYLLING
- STILL KLOKKESELETT
- SPRÅK
- AUTO START
- AVKALKING
- KAFFETEMPERATUR
- AUTO-AV
- VANNHARDHET
- TILBAKESTILL
- ENERGISPARING
- STATISTIKK
- INNSTILLING AV LYD
- GÅ UT





Innstilling av språk

Dersom du ønsker å endre språket på displayet, gjør som følger:

- Trykk på symbolet **MENY**  (B2) for å gå inn i menyen og trykk deretter på symbolene  (B5) og (B6) for å velge funksjonen **SPRÅK**.
- Trykk på symbolet  (B7).
- Trykk på symbolene  (B5) og (B6) til maskinen viser ønsket språk.
- Trykk på symbolet  (B7) for å bekrefte.
- Trykk på symbolet **MENY**  (B2) for å gå ut av menyen.

Skylling







Med denne funksjonen får du en varmere kaffe. Gjør som følger:

- Dersom du vil tilberede en liten kopp kaffe (mindre enn 60 cc) rett etter at maskinen er slått på, bruk det varme skyllevannet til å forvarme koppen.
- For å kunne tilberede en ny kaffe etter at det er gått mer enn 2/3 minutter siden siste kaffe, må du forvarme trakteenheten ved å trykke på symbolet **MENY**  (B2) for å gå inn i menyen. På displayet vises **SKYLLING**. Trykk på symbolet  (B7). Diisplayet viser  **FOR Å BEKREFTE**. Trykk om igjen på symbolet  (B7). La vannet renne ned i dryppebrettet, eller bruk dette vannet til å fylle (og så tømme) koppen som du bruker til kaffen for å forvarme den.









Endring av tiden maskinen står på

Maskinen er forhåndsinnstilt fra fabrikken til å slå seg av automatisk 30 minutter etter siste bruk.

Dersom du ønsker å endre dette tidsrommet (maks. 120 min.), gjør som følger:









- Trykk på symbolet **MENY**  (B2) for å gå inn i menyen og trykk deretter på symbolene  (B5) og (B6) til maskinen viser meldingen **AUTO-AV**.
- Trykk på symbolet  (B7) for å bekrefte.
- Trykk på symbolene  (B5) og (B6) for å fastsette etter hvor lang tid apparatet skal slå seg av (30 minutter, 1 time, 2 timer).
- Trykk på symbolet  (B7) for å bekrefte.
- Trykk på symbolet **MENY**  (B2) for å gå ut.

Innstilling av klokken

- Trykk på symbolet **MENY**  (B2) for å gå inn i menyen og trykk deretter på symbolene  (B5) og (B6) til maskinen viser meldingen **STILL KLOKKEN**.
- Trykk på symbolet  (B7).
- Bruk symbolene  (B5) og (B6) for å stille inn klokkeslettet og trykk deretter på symbolet  (B7) for å bekrefte.
- Bruk symbolene  (B5) og (B6) for å stille inn minuttene og trykk på symbolet  (B7) for å bekrefte.
- Trykk på symbolet **MENY**  (B2) for å gå ut av menyen.







Innstilling av klokkeslett for automatisk start

Med denne funksjonen kan du stille inn klokkeslettet du vil at maskinen skal slå seg på automatisk.

- Kontroller at klokken på maskinen er innstilt.
- Trykk på symbolet **MENY**  (B2) for å gå inn i menyen og trykk deretter på symbolene  (B5) og (B6) til maskinen viser meldingen **AUTO START**.
- Trykk på symbolet  (B7).
- Maskinen viser meldingen **AUTO START AKTIVERE?**.
- Trykk på symbolet  (B7) for å bekrefte.
- Bruk symbolene  (B5) og (B6) for å stille inn klokkeslett for automatisk start og trykk på symbolet  (B7) for å bekrefte.
- Bruk symbolene  (B5) og (B6) for å stille inn minuttene og trykk på symbolet  (B7) for å bekrefte.
- Når du trykker på symbolet  (B7), viser displayet **AUTO START AKTIVERT**.







Endring av kaffetemperaturen

For å endre temperaturen på kaffen, gjør som følger:

- Trykk på symbolet **MENY**  (B2) for å gå inn i menyen og trykk deretter på symbolene  (B5) og (B6) til maskinen viser meldingen **KAFFETEMPERATUR**;
- Trykk på symbolet  (B7).
- Trykk på symbolene  (B5) og (B6) for å velge ønsket kaffetemperatur: lav, middels, høy.
- Trykk på symbolet  (B7) for å bekrefte valgt temperatur.
- Trykk på symbolet **MENY**  (B2) for å gå ut av menyen.

Innstilling av vannhardheten

Hvis du vil kan du forlenge tiden med denne funksjonen slik at det ikke er nødvendig å utføre avkalking så ofte. Dette gjøres ved å stille inn maskinen etter faktisk kalkinnhold i vannet som blir brukt. Gå fram som følger:

- Ta teststrimlen "Total hardness test" ut av pakningen (vedlagt på side 2), og dypp den helt ned i vannet i noen sekunder. Vent cirka 30 sekunder før du tar den opp (til den skifter farge og det dannes røde firkanter).
- Trykk på symbolet **MENY**  (B2) for å gå inn i menyen og trykk deretter på symbolene  (B5) og (B6) til maskinen viser meldingen **VANNHARDHET**.
- Trykk på symbolet  (B7).
- Trykk på symbolene  (B5) og (B6) for å velge antall punkter som tilsvarer de røde firkantene på teststrimlen (eksempel, dersom det er 3 røde firkanter på teststrimlen må du velge meldingen ●●●○);
- Trykk på symbolet  (B7) for å bekrefte data. Nå er maskinen innstilt til å varsle om avkalking når det faktisk er behov for det.
- Trykk på symbolet  (B2) for å gå ut.











Avkalking

ADVARSEL:

Avkalkingsmiddelet inneholder syrer. Følg produsentens sikkerhetsanvisninger på avkalkingsmiddelets beholder.

Merk: Bruk kun avkalkingsmidler som er anbefalt av produsenten. I motsatt tilfelle gjelder ikke garantien. Garantien gjelder heller ikke dersom avkalkingen ikke utføres korrekt.

Når maskinen viser meldingen **MÅ AVKALKES** må avkalking utføres. Gjør som følger:





- Kontroller at maskinen er klar til bruk.
- Fest vanddysen til (C7) til utløpet (A10).
- Trykk på symbolet **MENY**  (B2) for å gå inn menyen og trykk deretter på symbolene  (B5) og (B6) til maskinen viser meldingen **AVKALKING**.
- Trykk på symbolet  (B7), og maskinen viser meldingen **AVKALKING**  **FOR Å BEKREFTE**.
- Trykk på symbolet  (B7). På displayet vises **FYLL PÅ KALKMIDDEL TRYKK PÅ** .
- Tøm vanntanken, hell i innholdet i flasken til avkalkeren og ta samtidig hensyn til produsentens instruksjoner på etiketten. Plasser en beholder med en kapasitet på ca. 2 liter under varmtvannsutløpet.
- Trykk på symbolet  (B7); avkalkingsoppløsningen kommer ut av varmtvannsdysen og begynner å fylle beholderen under. Maskinen viser meldingen **AVKALKING PÅGÅR**.
- Avkalkingsprogrammet utfører en serie med tappinger og pauser.
- Etter cirka 30 minutter viser maskinen meldingen **SKYLLING FYLL TANKEN**.
- Tøm vanntanken, skyll for å fjerne rester av avkalkingsmiddel og fyll den med rent vann.
- Sett på plass tanken som er fylt med rent vann. På displayet vises igjen **SKYLLING TRYKK PÅ** .
- Trykk en gang til på  (B7). Varmt vann renner ut av utløpet og fyller beholderen, og meldingen **RENSER, VENNLIGST VENT** vises.
- Vent på meldingen **SKYLLING FERDIG TRYKK PÅ** .
- Trykk på  (B7). Displayet viser meldingen **AVKALKING FULLFØRT**. Apparatet slår seg av automatisk. Fyll tanken igjen med rent vann.
- Avkalkingsprogrammet er nå ferdig og maskinen er klar for tilberedning av kaffe igjen.

Merk: Dersom avkalkingsprosedyren avbrytes før den er ferdig, må du begynne fra nytt av.



Merk: GARANTIE GJELDER IKKE DERSOM AVKALKING IKKE UTFØRES REGELMESSIG.



Tilbakestilling til standardinnstillingene (reset)

Det er mulig å gå tilbake til de opprinnelige innstillingene på maskinen (også etter at brukeren har endret dem) ved å gå fram som følger:

- Trykk på symbolet **MENY**  (B2) for å gå inn i menyen og trykk deretter på symbolene  (B5) og (B6) til maskinen viser meldingen **STANDARDVERDIER**.
- Trykk på symbolet  (B7), og maskinen viser meldingen  **FOR Å BEKREFTE**.
- Trykk på symbolet  (B7) for å gå tilbake til standardinnstillingene.







Energisparing

- Trykk på symbolet  (B2) for å åpne innstillingsmenyen.
- Trykk på symbolene  (B5) og (B6) til **ENERGISPARING** vises.

- Trykk på symbolet  (B7) **DEAKTIVERE?** vises (eller **AKTIVERE?** hvis funksjonen allerede er deaktivert).
- Trykk på symbolet  (B7) for å aktivere eller deaktivere funksjonen, eller på symbolet  (B2) for å forlate menyen.

Statistikk





Med denne funksjonen vises de statistiske dataene til maskinen. Gjør som følger for visning av data:

- Trykk på symbolet **MENY**  (B2) for å gå inn i menyen og trykk deretter på symbolene  (B5) og (B6) til maskinen viser meldingen **STATISTIKK**.
- Trykk på symbolet  (B7).
- Ved å trykke på symbolene  (B5) og (B6) kan du kontrollere:
 - antall kopper kaffe og cappuccino som er tilberedt,
 - antall avkalkinger som er utført,
 - totalt antall liter vann som er tilberedt.
- Trykk én gang på symbolet **MENY**  (B2) for å gå ut av denne funksjonen, eller trykk to ganger på symbolet **MENY**  (B2) for å gå ut av menyen.

Innstilling av lyd

Med denne funksjonen aktiveres eller deaktiveres lydsignalet som maskinen gir fra seg når det trykkes på symbolene og når tilbehør settes inn/fjernes.

Merk: Maskinen er forhåndsinnstilt med lydsignalet aktivert.

- Trykk på symbolet **MENY**  (B2) for å gå inn i menyen og trykk deretter på symbolene  (B5) og (B6) til maskinen viser meldingen **LYDSIGNAL**.
- Trykk på symbolet  (B7). På displayet vises **LYDSIGNAL DEAKTIVERE?**.
- Trykk på symbolet  (B7) for å deaktivere lydsignalet.
- Trykk på symbolet **MENY**  (B2) for å gå ut av menyen.

Innstilling av kaffe

For instruksjoner om innstilling av kaffe se kapittel *ENDRING AV KAFFEMENGDEN I KOPPEN*.

Innstilling av cappuccino

For instruksjoner om innstilling av cappuccino se kapittel *ENDRING AV MELKE- OG KAFFEMENGDEN FOR CAPPUCCINO*.

Rengjøring og vedlikehold

Rengjøring av maskinen

Ikke bruk løsemidler eller skurende vaskemidler ved rengjøring av maskinen. Følgende deler av maskinen må rengjøres regelmessig:

- Grutbeholder (A4).
- Dryppebrett (A14).
- Vanntank (A12).
- Munnstykkene på kaffedysen (A13).
- Trakt til fylling av formalt kaffe (A21).
- Maskinens innside som er tilgjengelig med åpen luke (A2).
- Trakteenhet (A5).

Rengjøring av grutbeholderen

Når displayet viser TØM GRUTBEHOLDER !, må den tømmes og rengjøres. For å utføre rengjøringen:

- Åpne luken foran (Figur 16), trekk ut dryppebrettet (Figur 17), og vask det.
- Rengjør grutbeholderen grundig.

Merk: Når dryppebrettet tas ut må alltid grutbeholderen tømmes.

Rengjøring av dryppebrettet



Dersom dryppebrettet ikke tømmes, kan vannet renne over. Dette kan skade maskinen.

Dryppebrettet er utstyrt med en flottør (rød) som viser vannivået (Figur 27).
Dryppebrettet må tømmes og rengjøres før denne flottøren viser seg over koppebrettet.
Fjerne dryppebrettet:

1. Åpne luken (Figur 16).
2. Ta ut dryppebrettet og grutbeholderen (Figur 17).
3. Rengjør dryppebrettet og grutbeholderen (A4).
4. Sett dryppebrettet og grutbeholderen inn igjen (A4).
5. Lukk luken.

Rengjøring av vanntanken

1. Rengjør vanntanken (A12) regelmessig (cirka én gang i måneden) med en fuktig klut og et mildt vaskemiddel.
2. Fjern alle rester av vaskemiddel nøye.

Rengjøring av dysemunnstykkene

1. Rengjør munnstykkene regelmessig med en svamp (Figur 28).
2. Kontroller regelmessig at hullene på kaffedysen ikke er tette. Fjern kaffeavleiringene med en tannpirker om nødvendig (Figur 26).

Rengjøring av sjakten for påfylling av formalt kaffe

Kontroller regelmessig (cirka én gang i måneden) at sjakten for påfylling av formalt kaffe ikke er tett (Figur 20).

⚠ ADVARSEL:

Før rengjøring må maskinen være slått av ved å trykke på hovedbryteren (A23) og frakoblet strømmettet. Ikke dypp maskinen i vann.

Innvendig rengjøring av maskinen

1. Kontroller regelmessig (cirka én gang i måneden) at innsiden av maskinen ikke er skitten. Fjern kaffeavleiringene med en svamp om nødvendig.
2. Sug opp restene med en støvsuger (Figur 29).

Rengjøring av trakteenheten

Trakteenheten må rengjøres minst én gang i måneden.

⚠ ADVARSEL:

Trakteenheten (A5) kan ikke fjernes når maskinen står på. Ikke forsøk å fjerne trakteenheten med makt.

1. Kontroller at maskinen har slått seg av på riktig måte (se *SLÅ AV APPARATET*).
2. Åpne luken (Figur 16).
3. Fjern dryppebrettet og grutbeholderen (Figur 17).
4. Trykk de to røde låseknappene innover og trekk samtidig trakteenheten ut (Figur 30).

Merk: Rengjør trakteenheten uten å bruke vaskemidler da sylindren er behandlet med et smøremiddel innvendig, og dette vil fjernes av eventuelle vaskemidler.

5. Dypp trakteenheten ned i vann i cirka 5 minutter og skyll den etterpå.
6. Etter rengjøring setter du trakteenheten inn igjen (A5) på festet og på bolten under. Trykk deretter på PUSH til du hører et klikk.

- A. Feste
- B. Bolt

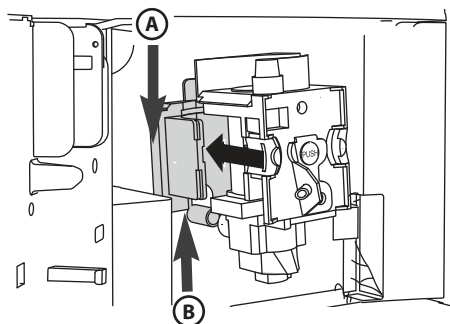

Merk: Dersom det er vanskelig å sette trakteenheten på plass, må du (før innsetting) få den ned til de rette dimensjonene ved å klemme den hardt sammen som vist i følgende figur.

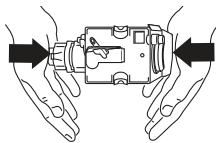

7. Kontroller at de to røde knappene er kneppet på plass når den er satt inn.

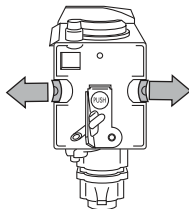

8. Sett dryppebrettet og grutbeholderen på plass igjen.

9. Lukk luken.

Rengjøring av melkekannen

ADVARSEL:

Rengjør alltid de innvendige rørene på melkekannen (C) etter tilberedning av melk.

Dersom det fremdeles er melk i kannen må du ikke la den stå for lenge ute av kjøleskapet.

Rengjør kannen hver gang du har tilberedt melk som beskrevet i merknad 3 i kapittel *TILBEREDNING AV CAPPUCCINO*.

Alle delene kan vaskes i oppvaskmaskin i øvre kurv.

1. Drei lokket på melkekannen med urviseren og skru det av.
2. Ta ut dysen og sugeslangen.

- A. Dyse
- B. Sugelang
- C. Rør
- D. Markør
- E. Hull

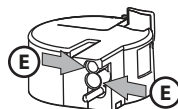
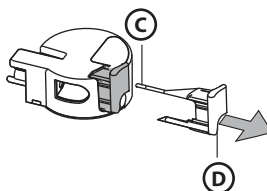
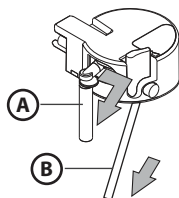

3. Trekk markøren ut.
4. Vask alle delene grundig med varmt vann og mildt vaskemiddel. Pass på at det ikke finnes melkerester inne i hullene og på røret på den tynne enden av markøren.
5. Kontroller også at sugeslangen og dysen ikke er tettet av melkerester.
6. Sett markøren, dysen og sugeslangen på plass igjen.
7. Sett lokket på melkekannen igjen.

Slå av apparatet



Hver gang du slår av apparatet utføres det en automatisk skylling som ikke kan avbrytes.

ADVARSEL:

Under skylling kommer det litt varmt vann ut av munnstykkene på kaffedysen. Pass på så du ikke kommer i kontakt med vannsprut. Trykk på tasten for start/stand-by (A7) for å slå av apparatet. Apparatet utfører skylling og slår seg deretter av.

Merk: Dersom apparatet ikke brukes over lengre tid, sett også hovedbryteren for **PÅ/AV (A23)** (på siden av apparatet) på **0**.

Meldinger som vises på displayet

VIST MELDING	MULIG ÅRSAK	LØSNING
FYLL TANKEN	- Vanntanken er tom eller satt feil inn.	- Fyll vanntanken og/eller skyv den riktig inn.
MALINGEN FOR FIN JUSTER KVERNEN SETT INN VANNDYSE OG TRYKK PÅ 	- Malingen er for fin og kaffen kommer derfor for langsomt ut.	- Drei bryteren for malegrad med ett trinn mot nummer 7.
MALINGEN FOR FIN JUSTER KVERNEN (vekselvis med) TRYKK PÅ  (og deretter) FYLL TANKEN	- Tanken er tatt ut under tilberedning. - Det er luft i vannkretsen.	- Sett inn tanken og trykk på symbolet  (B7). Displayet viser VARMT VANN. Maskinen tilbereder varmt vann og går tilbake til standby-modus.
TØM GRUTBEHOLDEREN !	- Grutbeholderen (A4) er full og det gått over tre dager siden siste tilberedning (denne operasjonen garanterer korrekt hygiene på maskinen).	- Tøm grutbeholderen og vask den. Deretter setter du den på plass igjen. Viktig: Når du trekker ut dryppebrettet MÅ du alltid tømme grutbeholderen selv om den ikke er full. Dersom denne operasjonen ikke blir utført, kan det hende at beholderen fyller seg mer enn beregnet ved tilberedning av de neste kaffekoppene og maskinen
SETT INN GRUTBEHOLDER	- Etter rengjøring er ikke grutbeholderen satt på plass.	- Åpne luken og sett inn grutbeholderen.
FYLL PÅ FORMALT KAFFE	- Funksjonen "formalt kaffe" er valgt, men det er ikke fylt malt kaffe i sjakten. - Sjakten (A21) er tett.	- Trekk ut maskinen og hell formalt kaffe i sjakten. - Tøm sjakten ved hjelp av en kniv som beskrevet i avsnitt <i>Rengjøring av sjakten for påfylling av formalt kaffe.</i>
MÅ AVKALKES ! (vekselvis med) MIDDELSS. KOPP NORMAL SMAK	- Indikerer at det er nødvendig å avkalke maskinen.	- Avkalkingsprogrammet som er beskrevet i avsnittet <i>Avkalking</i> må utføres så snart som mulig.
REDUSER KAFFEMENGDEN	- Det er brukt for mye kaffe.	- Velg en mildere smak eller reduser mengden med forhåndsmalt kaffe og velg deretter tilberedning av kaffe på nytt.
FYLL PÅ BØNNER	- Det er slutt på kaffebønnene.	- Fyll bønnebeholderen.
SETT INN TRAKTEENHET	- Trakteenheten er ikke satt inn igjen etter rengjøring.	- Sett inn trakteenheten som beskrevet i avsnitt <i>Rengjøring av trakteenheten.</i>
LUKK DØREN	- Luken er åpen.	- Lukk luken.
GENERELL ALARM	- Innsiden av maskinen er svært skitten.	- Rengjør maskinen nøye som beskrevet i kapittel <i>RENGJØRING OG VEDLIKEHOLD</i> . Dersom maskinen viser meldingen også etter rengjøringen, henvend deg til kundeservice.

Problemløsning

Nedenfor finner du en liste over noen mulige feilfunksjoner.

Dersom problemet ikke kan løses som beskrevet, må du kontakte serviceverkstedet.

PROBLEM	MULIG ÅRSAK	LØSNING
Kaffen er ikke varm.	<ul style="list-style-type: none"> - Koppene er ikke forvarmet. - Trakteenheten er avkjølt fordi det er gått 2/3 minutter siden siste kaffe. - Innstilt temperatur er ikke høy nok. 	<ul style="list-style-type: none"> - Varm koppene ved å skylle dem med varmt vann. - Forvarm trakteenheten før du lager kaffe ved å velge funksjonen SKYLLING i menyen. - Endre innstilt temperatur (se avsnitt <i>Endring av kaffetemperaturen</i>).
Kaffen har lite crema.	<ul style="list-style-type: none"> - Kaffen er malt for grovt. - Kaffeblandingen er ikke egnet. 	<ul style="list-style-type: none"> - Drei bryteren for malegrad med ett trinn mot urviseren mot nummer 1 når kaffekvernen er i funksjon (Figur 14). - Bruk en kaffeblanding for espresso kaffemaskiner.
Kaffen kommer for sakte ut eller dråpevis.	<ul style="list-style-type: none"> - Kaffen er for fint malt. 	<ul style="list-style-type: none"> - Drei bryteren for malegrad med ett trinn med urviseren mot nummer 7 når kaffekvernen er i funksjon (Figur 14). Gå fram med ett trinn om gangen til tilberedningen er tilfredsstillende. Effekten er synlig kun etter tilberedning av 2 kaffekopper.
Kaffen kommer for hurtig ut.	<ul style="list-style-type: none"> - Kaffen er malt for grovt. 	<ul style="list-style-type: none"> - Drei bryteren for malegrad med ett trinn mot nummer 1 mot urviseren når kaffekvernen er i funksjon (Figur 14). Vær forsiktig så du ikke dreier bryteren for malegrad for mye, ellers kan det hende at tilberedningen skjer dråpevis når du lager to kaffer. Effekten er synlig kun etter tilberedning av 2 kaffekopper.
Kaffen kommer ikke ut av den ene eller begge dysene.	<ul style="list-style-type: none"> - Munnstykkene er tette. 	<ul style="list-style-type: none"> - Rengjør munnstykkene med en tannpirker (Figur 26).
Kaffen kommer ikke ut av munnstykkene på dysen, men langs luken (A2).	<ul style="list-style-type: none"> - Hullene på munnstykkene er tettet med tørt kaffepulver. - Kaffedyse-forbindelsen (A3) på innsiden av luken er tett. 	<ul style="list-style-type: none"> - Rengjør munnstykkene med en tannpirker, en svamp eller en kjøleskapbørste med hard bust (Figurene 26-28). - Rengjør kaffedyse-forbindelsen (A3) grundig, spesielt ved hengslene.
Det kommer ut vann istedenfor kaffe.	<ul style="list-style-type: none"> - Den malte kaffen er blokkert i sjakten (A21) 	<ul style="list-style-type: none"> - Rengjør sjakten (A21) med en gaffel i tre eller plast, og rengjør maskinen innvendig.
Melken kommer ikke ut av dysen (C5).	<ul style="list-style-type: none"> - Sugelangsen er ikke satt inn eller satt inn feil. 	<ul style="list-style-type: none"> - Sett sugelangsen (C4) riktig inn i gummiringen på lokket til melkekannen (Figur 23).
Melken er lite skummet.	<ul style="list-style-type: none"> - Lokket på melkekannen er skittent. - Markøren for melk er satt feil. 	<ul style="list-style-type: none"> - Rengjør lokket på melkekannen som beskrevet i avsnitt Rengjøring av melkekannen. - Juster i følge instruksjonene i kapittel <i>TILBEREDNING AV CAPPUCCINO</i>.
Melken har store bobler eller spruter ut av melkedysen	<ul style="list-style-type: none"> - Melken er ikke tilstrekkelig kald eller det brukes ikke lettmelk. - Markøren for melkeskummeren er feil justert. - Lokket på melkekannen er skittent. 	<ul style="list-style-type: none"> - Bruk fortrinnsvis skummet melk, eller lettmelk, med kjøleskapstemperatur (cirka 5 °C). Dersom resultatet ennå ikke er tilfredsstillende, kan du prøve å skifte melkemerke. - Flytt markøren litt mot KAFFE LATTE (se kapittel <i>TILBEREDNING AV CAPPUCCINO</i>). - Rengjør lokket på melkekannen som beskrevet i avsnitt <i>Rengjøring av melkekannen</i>.

Tekniske data

Spenning:	220-240 V~ 50/60 Hz maks. 10A
Absorbert effekt:	1350W
Trykk:	15 bar
Vanntankens kapasitet:	1,8 liter
Mål (L x H x D):	595 x 455 x 398 mm
Vekt:	26 kg



FOR THE WAY IT'S MADE.

Printed in Italy
03/20

400011443425

