

Whirlpool

Freezer / User Manual

Gefrierschrank / Bedienungsanleitung

Congélateur / Manuel d'utilisation

Diepvriezer / Gebruiker Handleiding



WHMFF 6314 W6E

®/TM/© 2025 Whirlpool. Produced under license ®/TM/© 2025 Whirlpool. Hergestellt unter Lizenz ®/TM/© 2025 Whirlpool. Produit sous licence ®/TM/© 2025 Whirlpool. Onder licentie geproduceerd

Please read this manual first!

Our valued customer,

Thank you for choosing product. We want you to get the best results from your product, which is manufactured with high quality and technology. To do this, please read this entire manual and the other documents provided carefully before using the product.





Follow all the information and warnings in the user manual. This will protect you and your product from potential hazards. Keep the user manual. If you give the product to someone else, include the user manual with it.

Please register your products on www.register10.eu

The following symbols appear in the user manual and on the product:



Read the user manual.

  SUPPLIER'S NAME MODEL IDENTIFIER → (*)  	<p>The model information as stored in the product data base can be reached by entering following website and searching for your model identifier (*) found on energy label.</p> <p>https://eprel.ec.europa.eu/</p>
--	--

1 Environmental Instructions	4
1.1 Disposal Of Packaging Materials .	4
2 Your Freezer	4
3 Installation.....	4
3.1 Right Place For Installation.....	5
3.2 Attaching the Plastic Wedges	5
3.3 Adjusting the Legs.....	5
3.4 Installation of the Cooler and Freezer Products Side-by-side.....	5
3.5 Hot Surface Warning.....	6
4 Preparation.....	6
4.1 What To Do For Energy Saving	6
4.2 First Use.....	7
4.3 Climate Class and Definitions	7
5 Operating the Product.....	7
6 Use of Your Appliance.....	8
6.1 Control Panel of the Product	8
6.1.1 High Temperature Alarm.....	10
6.2 Freezing Fresh Foods.....	10
6.3 Reversing the Door Opening Side.	13
6.4 Door Open Alert	13
7 Maintenance and Cleaning	14
8 Troubleshooting.....	14

1 Environmental Instructions

1.1 Disposal Of Packaging Materials

The packaging material is recyclable and is marked with the recycle symbol .

The various parts of the packaging must therefore be disposed of responsibly and in full compliance with local authority regulations governing waste disposal.

2 Your Freezer

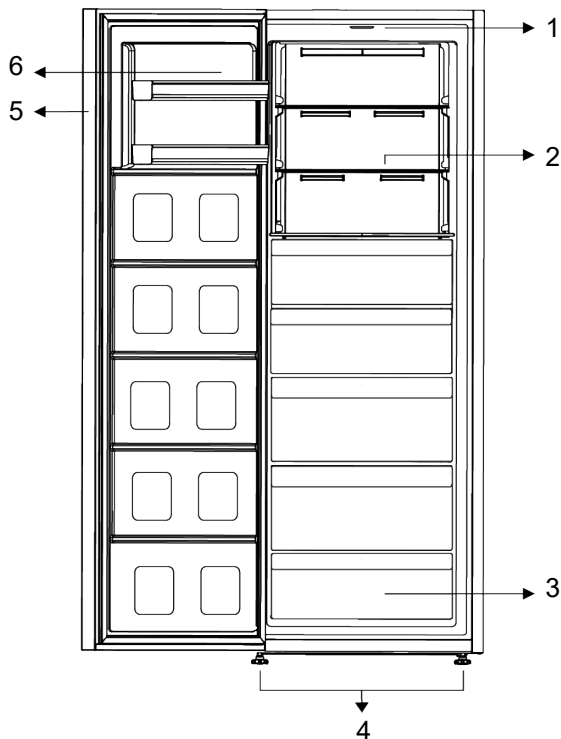

1 Lightning glass

3 Freezer Compartments

5 Electronic Indicator

2 Adjustable glass shelves

4 Adjustable Legs

6 Adjustable Door Shelf

***Optional:** Figures in this user manual are schematic and may not exactly match your product. If your product does not comprise the relevant parts, the information pertains to other models.

3 Installation

Read the "Safety Instructions" first!

3.1 Right Place For Installation

Contact the Authorized Service for the product's installation. To prepare the product for installation, see the information in the user manual and make sure the electric and water utilities are as required. If not, call an electrician and plumber to arrange the utilities as necessary.

- Place the product on a flat surface to avoid vibration
- Place the product at least 30 cm away from the heater, stove and similar sources of heat and at least 5 cm away from electric ovens.
- When placing two coolers in adjacent position, leave at least 4 cm distance between the two units.
- Keep the product out of direct sunlight and in a dry place.

3.2 Attaching the Plastic Wedges

The condenser of the refrigerator is located at the rear. To minimize power consumption and increase energy efficiency the top of the condenser must be pulled back and secured as shown in the picture. When the condenser is pulled backwards, the brackets at the top right and left locks and the condenser's position is secured.

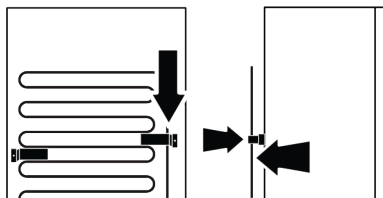

3.3 Adjusting the Legs

If the product is not in balanced position, adjust the front adjustable legs by rotating them to right or left.

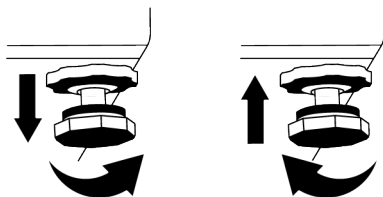

3.4 Installation of the Cooler and Freezer Products Side-by-side

When the freezer and cooler products are installed side by side, the installation should be performed so that the freezer product (1) will be on the left and the cooler product (2) will be on the right. To prevent sweating problems that might occur between products, anti-condensation elements are located on the left side of the cooler product.

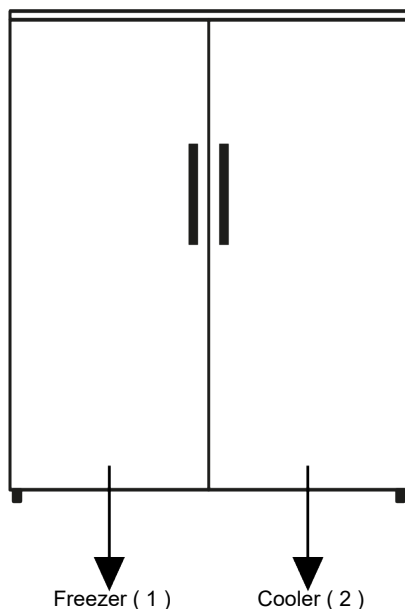

3.5 Hot Surface Warning

The side walls of your product are equipped with cooler pipes to enhance the cooling system. High pressure fluid may flow

through these surfaces, and cause hot surfaces on the side walls. This is normal and it does not require servicing.

4 Preparation

Read the "Safety Instructions" first!

4.1 What To Do For Energy Saving

- When loading the food, leave enough space inside the refrigerator to allow sufficient air circulation for cooling.
- Since hot and humid air will not directly penetrate into your product when the doors are not opened, your product will optimize itself in conditions sufficient to protect your food. Under these circumstances, functions and components such as compressor, fan, heater, defrost, lighting, display and so on will operate according to the needs by consuming minimum energy.
- In case that multiple options are present, glass shelves must be placed so that the air outlets at the rear wall are not blocked and preferably, in a way that air outlets remain below the glass shelf. This combination may help improving air distribution and energy efficiency.
- Using the below drawer when storing is strongly recommended.
- For optimum performance, Quick Freezing can be used (if available), 24 hours prior to placing fresh foods in the freezer.
- In most cases, 24 hours is enough for the Quick Freezing function after fresh foods are placed in the freezer. After some time, Quick Freezing function will deactivate automatically.
- When freezing a small amount of food, Quick Freezing function can be deactivated after some time to ensure energy saving.

- Depending on the product's features; defrosting frozen foods in the refrigerator compartment will ensure energy saving and preserve food quality.
- In order to load the maximum quantity of food into the freezer compartment of your refrigerator, the upper drawers should be taken out and the food should be placed onto the wire/glass shelves.
- Store food in refrigerator compartment according to proper storage conditions to save energy.
- Food packages shall not be in direct contact with the temperature sensor located in the freezer compartment.
- A sound will be heard when the compressor is engaged. It is normal for the product to make noise even if the compressor is not running, as fluid and gas may be compressed in the cooling system.
- It is normal for the front edges of the product to be warm. These areas are designed to warm up in order to prevent condensation
- For some models, indicator panel turns off automatically 1 minute after the door closes. It will be reactivated when the door is opened or any button is pressed.

4.2 First Use

Before using your product make sure the necessary preparations are made in line with the instructions in "Safety Instructions" and "Installation" sections.

- Wait for at least 2 hours before operating the product, to ensure the complete efficiency of refrigeration.
- Keep the product running without placing any food inside for 6 hours and the product door should be kept as closed as possible.
- The temperature change caused by opening and closing of the door while using the product may normally lead to condensation on door/body shelves and glassware placed in the product.

5 Operating the Product

Read the "Safety Instructions" first!

- The product should only be used for food storage.
- If you will be away from home for an extended period (e.g., on vacation) and will not be using the ice maker or water dispenser, turn off the water valve. Otherwise, a water leak may occur.
- Slight variations in surface brightness may be observed on stainless steel surfaces due to the manufacturing process

4.3 Climate Class and Definitions

Please refer to the Climate Class on the rating plate of your device. One of the following information is applicable to your device according to the Climate Class.

- **SN:** Long Term Temperate Climate: This cooling device is designed for use at ambient temperatures between 10 °C and 32 °C.
- **N:** Temperate Climate: This cooling device is designed for use at ambient temperatures between 16°C and 32 °C.
- **ST:** Subtropical Climate: This cooling device is designed for use at ambient temperatures between 16°C and 38°C.
- **T:** Tropical Climate: This cooling device is designed for use at ambient temperatures between 16°C and 43°C.

and the inherent characteristics of the material. This is normal and does not affect product performance.

Product shutdown

- Remove the food to prevent odors.
- Wait for the ice to melt, clean the interior, and let it dry, leaving the doors open to avoid damaging the interior plastics.

6.1 Control Panel of the Product

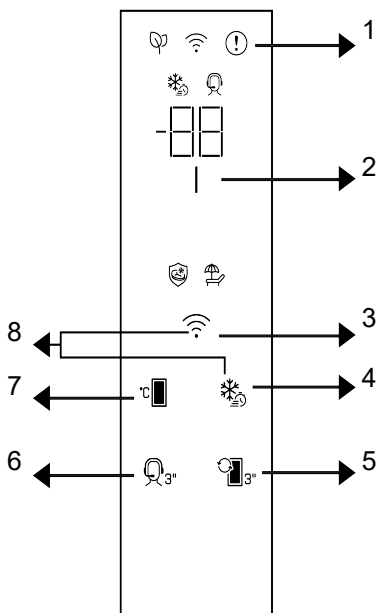

1 Error Status Indicator

3 * Wireless Key

5 * Compartment Conversion Key

7 Temperature Adjustment Key

2 Energy Saving (Display Off) Indicator

4 Quick Freezing Key / Quick Cooling

6 * Support Service Key

8 * Key for Resetting Wireless Connection Settings

Read the "Safety Instructions" first!

The audio and visual functions on the instrument panel help you use your product.

***Optional** The functions shown are optional; the functions on your product's instrument panel may differ in shape and location.

1. Error Status Indicator

This indicator will activate when your product is not cooling adequately or when a sensor error occurs. The letter "E" will appear on the freezer compartment temperat-

ure display, and numbers such as 1, 2, 3, etc., will appear on the refrigerator compartment temperature display. These numbers on the display inform the service department about the error. If you load hot food into the freezer compartment or leave the door open for an extended period, the exclamation mark may briefly illuminate. This is not a malfunction; the warning will disappear once the food has cooled or a button has been pressed.

2. Energy Saving (Display Off) Indicator

When the product's doors are not being opened or closed, energy saving mode is automatically activated and the energy saving symbol illuminates. When the energy saving function is activated, all icons on the screen except the energy saving symbol turn off. If any button is pressed or a door is opened while the energy saving function is active, the function is deactivated and the icons on the screen return to normal. The energy saving function is a factory default function and cannot be deactivated.

*3. Wireless Button

This button is used to establish a wireless connection to your product via the HomeWhiz mobile application. Pressing and holding the button (for 3 seconds) will cause the wireless connection icon on the screen/display to blink slowly (at 0.5-second intervals). This initiates the initial setup of the home network with the product. Once a wireless connection is established, the wireless connection icon will remain lit. After the initial setup is complete, pressing this button again will activate/deactivate the connection. Until a connection is established, the wireless connection icon will blink rapidly (at 0.2-second intervals). When the connection is active, the wireless network icon will remain lit. If a connection cannot be established for an extended period, check your connection settings and refer to the 'Troubleshooting' section in the user manual. The HomeWhiz application must be used for wireless connection. Setup steps are explained via the application during installation. You can access the application by scanning the QR code on the HomeWhiz label on the product. The application is available on the App Store for iOS devices and the Play Store for Android devices. For detailed information, please visit <https://www.homewhiz.com/>.

4. Quick Freeze Button / Quick Cooling



When the quick freeze/cool button is pressed, the quick freeze/cool icon lights up and the quick freeze/cool function is activated. In freezer mode, the compartment temperature is set to -27 °C. In cooler mode, the compartment temperature is set to 1 °C. To cancel the function, press the button again. The quick freeze function automatically cancels itself after a certain time. If you want to freeze a large quantity of fresh food, press the quick freeze button before placing the food in the freezer compartment.

* 5. Cabin Conversion Button

Pressing the compartment conversion button for 3 seconds will set the compartment to alternate between refrigerator and freezer.

* 6. Support Service Key

Press and hold this button for 3 seconds to activate/deactivate the support service. Detailed information on how to use the support service can be found in the "Support Service Feature" section.

7. Temperature Adjustment Button

The product's temperature is adjusted. When the button is pressed, the compartment temperature is in freezer mode. The temperature can be adjusted to -18, -19, -20, -21, -22, -23, -24 °C in ground mode and to 4, 3, 2, 1, 8, 7, 6, 5 °C in cooling mode.

* 8. Wireless Connection Settings Reset Button

To reset wireless settings, press and hold the Quick Freeze and Wireless buttons simultaneously for 3 seconds. Resetting/returning wireless settings to factory defaults will erase all user information previously used for setup.

6.1.1 High Temperature Alarm

The refrigerator's display blinks '- -' set values and sounds an alarm if the freezer compartment is too warm. This might occur if the freezer's temperature rises due to a power failure. The highest temperature in the freezer compartment is displayed until any button is pressed. "If the display has an electronic screen, the maximum actual temperature reached is displayed." If not, only '- -' blinks, and sounds are activated. To deactivate the alarm, press any display button.

The temperature can be set between 1-8°C for the refrigerator compartment and between -24 and -15°C for the freezer compartment. Adjustable temperature values may vary provided that they are within these ranges according to product specifications.

6.2 Freezing Fresh Foods

- Foods to be frozen must be divided into portions according to a size to be consumed, and frozen in separate packages. In this way, all the food should be prevented from being re-frozen by thawing.
- In order to protect the nutritional value, the aroma and the colour of the foods as much as possible, vegetables should be boiled for a short period of time before freezing. (Boiling is not necessary for foods such as cucumber, parsley.) Cooking time of the vegetables frozen in this way is shortened by 1/3 than that of the fresh vegetables.
- To extend the storage times of frozen foods, boiled vegetables must first be filtered and then hermetically packaged as in the all types of foods.
- Foods should not be placed in the freezer compartment without package.
- The packaging material of the food to be stored should be air-tight, thick and durable and should not deform with cold and humidity. Otherwise, the food that is

hardened by freezing might pierce the package. Sealing the package well is also important in terms of securely storing the food.

The Following Packaging Types Are Suitable to Freeze Food:

Polyethylene bag, aluminium foil, plastic foil, vacuum bags and cold-resistant storage containers with caps.

The Use of Following Types of Packaging Is Not Recommended to Freeze Food:

Packaging paper, parchment paper, cellophane (gelatin paper), garbage bag, used bags and shopping bags.

- Hot foods should not be placed in the freezer compartment without cooling.
- When placing unfrozen fresh foods in the freezer compartment, please note that it does not contact with frozen foods. Cool-pack (PCM) can be placed to the rack immediately below the quick freezing rack for preventing them from being getting warm.
- During the freezing time (24 hours) do not place other food to the freezer.
- Place your foods to the freezing shelves or racks by spreading them so that they will not be cramped (it is recommended that the packaging does not come into contact with each other).
- Frozen foods must be immediately consumed in a short period of time after defrosting and must never be frozen again.
- Do not block the ventilation holes by putting your frozen foods in front of the ventilation holes located on the back surface.
- We recommend you to attach a label onto the package and write the name of the foods in the package and the freezing time.

Foods Suitable for Freezing:

Fish and seafood, red and white meat, poultry, vegetables, fruit, herbaceous spices, dairy products (such as cheese, butter and strained yoghurt), pastries, ready or cooked meals, potato dishes, soufflé and desserts.

Foods Not Suitable for Freezing:

Yoghurt, sour milk, cream, mayonnaise, leaved salad, red radish, grapes, all fruits (such as apple, pears and peaches).

- For foods to be frozen quickly and thoroughly, the following specified amounts per package should not be exceeded.
 - Fruits and vegetables, 0.5-1 kg
 - Meat, 1-1.5 kg
- A small amount of foods (maximum 2 kg) can also be frozen without the use of the quick freezing function.

To obtain the best result, apply the following instructions:

- You can review the Meat and Fish, Vegetables and Fruits, Dairy Products tables for placing and storing your foods in the deep-freezer.

Advice on Storing Frozen Foods

- While purchasing your frozen foods, make sure that they are frozen at appropriate temperatures and their packages are not broken.
- Put the packages in the freezer compartment as soon as possible after purchasing them.
- Make sure that the expiration date indicated on the packaging is not expired before consuming the packaged ready meals that you remove from the freezer compartment.

Defrosting

The ice in the freezer compartments is automatically thawed.

Freezer Details

The EN 62552 standard requires (according to specific measurement conditions) that at least 4.5 kg of food for each 100 litres of freezer compartment volume can be frozen at 25 °C ambient temperature in 24 hours.

Defrosting the Frozen Foods

Depending on the food diversity and the purpose of use, a selection can be made between the following options for defrosting:

- At room temperature (it is not very suitable to defrost the food by leaving it at room temperature for a long time in terms of maintaining the food quality)
- In the refrigerator
- In the electrical oven (in models with or without fan)
- In the microwave oven

CAUTION!

- Never put acidic beverages in glass bottles and cans into your freezer due to the risk of explosion.
- If there is moisture and abnormal swelling in the packaging of frozen foods, it is likely that they were previously stored in an improper storage condition and their contents deteriorated. Do not consume these foods without checking.
- Since the taste of some spices in cooked meals may change when exposed to long-term storage conditions, you must add lesser amount of spices to your foods to be frozen or the desired spices should be added to the foods after the thawing process.

Freezer Compartment Setting	Remarks
-20 °C	This is the default, recommended setting. This setting is recommended if ambient temperature is below 30°C.

Meat and Fish		Preparation		Longest storage time (month)	
Meat Products	Veal	Steak	By cutting them 2 cm thick and placing foil between them or wrapping tightly with stretch	6-8	
		Roast	By packing the pieces of meat in a refrigerator bag or wrapping them tightly with stretch	6-8	
		Cubes	In small pieces	6-8	
		Schnitzel, chops	By placing foil between cut slices or wrapping individually with stretch	6-8	
	Mutton	Chops	By placing foil between meat pieces or wrapping individually with stretch	4-8	
		Roast	By packing the pieces of meat in a refrigerator bag or wrapping them tightly with stretch	4-8	
		Cubes	By packing the shredded meats in a refrigerator bag or wrapping them tightly with stretch	4-8	
	Beef	Roast	By packing the pieces of meat in a refrigerator bag or wrapping them tightly with stretch	8-12	
		Steak	By cutting them 2 cm thick and placing foil between them or wrapping tightly with stretch	8-12	
		Cubes	In small pieces	8-12	
		Boiled meat	By packaging in small pieces in a refrigerator bag	8-12	
	Mince		Without seasoning, in flat bags	1-3	
	Offal (piece)		In pieces	1-3	
	Fermented sausage - Salami		It should be packaged even if it has casing.	1-3	
Ham		By placing foil between cut slices	2-3		
Poultry and hunting animals	Chicken and Turkey		By wrapping in foil	4-6	
	Goose		By wrapping in foil (portions should not exceed 2.5 kg)	4-6	
	Duck		By wrapping in foil (portions should not exceed 2.5 kg)	4-6	
	Deer, Rabbit, Roe Deer		By wrapping in foil (portions should not exceed 2.5 kg, and their bones should be separated)	6-8	
Fish and seafood	Freshwater fish (Trout, Carp, Crane, Catfish)		After thoroughly cleaning the inside and scales, it should be washed and dried, and the tail and head parts should be cut when necessary.	2	
	Lean fish (Sea bass, Turbot, Sole)			4-6	
	Fatty fish (Bonito, Mackerel, Bluefish, Red Mullet, Anchovy)			2-4	
	Shellfish			Cleaned and in bags	4-6
	Caviar			In its packaging, in an aluminium or plastic container	2-3

Fruits and Vegetables	Preparation	Longest storage time (month)
String bean and Pole bean	By shock boiling for 3 minutes after washing and cutting into small pieces	10-13
Green pea	By shock boiling for 2 minutes after shelling and washing	10-12
Cabbage	By shock boiling for 1-2 minute(s) after cleaning	6-8

Fruits and Vegetables	Preparation	Longest storage time (month)
Carrot	By shock boiling for 3-4 minutes after cleaning and cutting into slices	12
Pepper	By boiling for 2-3 minutes after cutting the stem, dividing into two and separating the seeds	8-10
Spinach	By shock boiling for 2 minutes after washing and cleaning	6-9
Leek	By shock boiling for 5 minutes after chopping	6-8
Cauliflower	By shock boiling in a little lemon water for 3-5 minutes after separating the leaves, cutting the core into pieces	10-12
Eggplant	By shock boiling for 4 minutes after washing and cutting into 2cm pieces	10-12
Squash	By shock boiling for 2-3 minutes after washing and cutting into 2cm pieces	8-10
Mushroom	By lightly sauteing in oil and squeezing lemon on it	2-3
Corn	By cleaning and packing in cob or granular	12
Apple and Pear	By shock boiling for 2-3 minutes after peeling and slicing	8-10
Apricot and Peach	Divide in half and extract the seeds	4-6
Strawberry and Raspberry	By washing and shelling	8-12
Baked fruit	By adding 10% sugar in the container	12
Plum, Cherry, Sour Cherry	By washing and shelling the stalks	8-12

Dairy Products	Preparation	Longest Storage Time (Month)	Storage Conditions
Cheese (except feta cheese)	By placing foil therebetween, in slices	6-8	It can be left in its original packaging for short term storage. For long-term storage it should also be wrapped in aluminium or plastic foil.
Butter, margarine	In its own packaging	6	In its own packaging or in plastic containers

6.3 Reversing the Door Opening Side

The door opening side of your refrigerator can be reversed according to the place you put it. For the products that include electronic display when you need this, you should definitely call the nearest Authorized Service.

6.4 Door Open Alert

The door open alert system of your refrigerator may differ depending on the model.

Version 1;

If the door of the product remains open for a certain time (between 60 s and 120 s), an audio warning signal sounds; depending on

the product model, a visual warning signal (light flash) can also be displayed. If you close the door of the device or press a button on the screen of the device, if any, the warning sound will stop.

Version 2;

If the door of the device remains open for a certain period of time (between 60 s and 120 s), the door open alert is sounded. The door open alert is sounded gradually. First, an audible warning starts to sound. After 4 minutes, if the door is still not closed, a visual warning (lighting flash) is activated. The door open alert will be delayed for a certain period of time (between 60 s and 120 s) when any key on the product screen,

if any, is pressed. Then the process will start again. When the device door is closed, the door open alert will be cancelled.

7 Maintenance and Cleaning

Read the “Safety Instructions” first!

- Unplug your appliance before cleaning it.
- The dust on the ventilation grille on the back of the product should be removed (without opening the lid) at least once a year. Cleaning should be done with a dry cloth.
- Be careful not to let water get into the lamp housing and other electrical parts.
- Clean the door with a damp cloth. Remove all contents to take out the door and body shelves. Lift the door shelves upwards to remove them. After cleaning and drying, slide them back in place from top to bottom.
- Never use chlorine-containing water or cleaning agents for cleaning the exterior surface of the product or chrome-plated parts. Chlorine causes rust on these types of metal surfaces.
- To prevent the prints on the plastic part from peeling off or deforming, do not use sharp, abrasive tools, soap, household cleaning products, detergents, gasoline, polish, etc. For cleaning, use a soft cloth with lukewarm water and dry.
- In products without No Frost technology, water droplets and up to a finger's thickness of frost will form on the back wall of the cooling compartment. Do not clean it, and absolutely do not apply oil or similar substances.
- Use only a slightly damp microfiber cloth for cleaning the exterior surface of the product. Sponges and other types of cleaning cloths may cause scratches.

8 Troubleshooting

Read the “Safety Instructions” first!

Check this list before contacting the service. Doing so will save you time and money. This list includes frequent complaints that are not related to faulty work-

- To clean the interior surfaces of the product, wash all removable parts with a mild solution of soap, water, and baking soda. Rinse thoroughly and dry completely. Prevent water from getting into the lights and control panel.
- Do not use vinegar, rubbing alcohol, or other alcohol-based cleaners on any interior surfaces.

Stainless Steel Exterior Surfaces

Use a non-abrasive stainless steel cleaner and apply it with a lint-free, soft cloth. To polish, gently wipe the surface with a microfiber cloth dampened with water and use a dry polishing pad. Always follow the grain of the stainless steel.

Preventing Bad Odors

No substances that could cause odor are used in the production of your product. However, odors may arise due to improper food storage and failure to properly clean the product's interior surface.

- To prevent this problem, clean with baking soda water every 15 days.
- Store food in sealed containers, as microorganisms released from open food can cause bad odors.
- Never store expired or spoiled food in your product.

Protection of Plastic Surfaces

If oil spills on plastic surfaces, clean them immediately with warm water, as the oil can damage the surface.

manship or materials. Certain features mentioned herein may not apply to your product.

If the problem persists after following the instructions in this section, contact your vendor or an Authorized Service. Do not try to repair the product.

The refrigerator is not working.

- The power plug is not fully settled. >>> Plug it in to settle completely into the socket.
- The fuse connected to the socket powering the product or the main fuse is blown. >>> Check the fuse.

Condensation on the side wall of the refrigerator.

- The door is opened too frequently. >>> Take care not to open the product's door too frequently.
- The environment is too humid. >>> Do not install the product in humid environments.
- Foods containing liquids are kept in unsealed holders. >>> Keep the foods containing liquids in sealed holders.
- The product's door is left open. >>> Do not keep the product's door open for long periods.
- The thermostat is set to a very cool temperature. >>> Set the thermostat to an appropriate temperature.

Compressor is not working.

- In case of sudden power failure or pulling the power plug off and putting back on, the gas pressure in the product's cooling system is not balanced, which triggers the compressor thermic safeguard. The product will restart after approximately 6 minutes. If the product does not restart after this period, contact the service.
- Defrosting is active. >>> This is normal for a fully-automatic defrosting product. The defrosting is carried out periodically.
- The product is not plugged in. >>> Make sure the power cord is plugged in.
- The temperature setting is incorrect. >>> Select the appropriate temperature setting.
- The power is out. >>> The product will continue to operate normally once the power is restored.

The refrigerator's operating noise is increasing while in use.

- The product's operating performance may vary depending on the ambient temperature variations. This is normal and not a malfunction.

The refrigerator runs too often or for too long.

- The new product may be larger than the previous one. Larger products will run for longer periods.
 - The room temperature may be high. >>> The product will normally run for long periods in higher room temperature.
 - The product may have been recently plugged in or a new food item is placed inside. >>> The product will take longer to reach the set temperature when recently plugged in or a new food item is placed inside. This is normal.
 - Large quantities of hot food may have been recently placed into the product. >>> Do not place hot food into the product.
 - The doors were opened frequently or kept open for long periods. >>> The warm air moving inside will cause the product to run longer. Do not open the doors too frequently.
 - The freezer or refrigerator door may be ajar. >>> Check that the doors are fully closed.
 - The product may be set to a temperature that is too low. >>> Set the temperature to a higher degree and wait for the product to reach the adjusted temperature.
 - The refrigerator or freezer door washer may be dirty, worn out, broken or not properly settled. >>> Clean or replace the gasket. Damaged / torn door washer will cause the product to run for longer periods to preserve the current temperature.
- ### **The freezer temperature is very low, but the refrigerator temperature is adequate.**
- The freezer compartment temperature is set to a very low degree. >>> Set the freezer compartment temperature to a higher degree and check again.

The refrigerator temperature is very low, but the freezer temperature is adequate.

- The refrigerator temperature is set to a very low degree. >>> Set the refrigerator temperature to a higher degree and check again.

The food items kept in refrigerator drawers are frozen.

- The refrigerator temperature is set to a very low degree. >>> Set the refrigerator temperature to a higher degree and check again.

The temperature in the refrigerator or the freezer is too high.

- The refrigerator temperature is set to a very high degree. >>> Temperature setting of the refrigerator has an effect on the temperature in the freezer compartment. Wait until the temperature of relevant parts reach the sufficient level by changing the temperature of refrigerator or freezer compartments.
- The doors were opened frequently or kept open for long periods. >>> Do not open the doors too frequently. refrigerator
- The door may be ajar. >>> Fully close the door.
- The product may have been recently plugged in or a new food item is placed inside. >>> This is normal. The product will take longer to reach the set temperature when recently plugged in or a new food item is placed inside.
- Large quantities of hot food may have been recently placed into the product. >>> Do not place hot food into the product.

Shaking or noise.

- The surface is not flat or durable >>> If the product is shaking when moved slowly, adjust the stands to balance the product. Also make sure the ground is sufficiently durable to bear the product.
- Any items placed on the product may cause noise. >>> Remove any items placed on the product.

- The product is making noise of liquid flowing, spraying etc.
- The product's operating principles involve liquid and gas flows. >>> This is normal and not a malfunction.

There is sound of wind blowing coming from the product.

- The product uses a fan for the cooling process. This is normal and not a malfunction.

There is condensation on the product's internal walls.

- Hot or humid weather will increase icing and condensation. This is normal and not a malfunction.
- The doors were opened frequently or kept open for long periods. >>> Do not open the doors too frequently; if open, close the door.
- The door may be ajar. >>> Fully close the door.

There is condensation on the product's exterior or between the doors.

- The ambient weather may be humid, this is quite normal in humid weather. >>> The condensation will dissipate when the humidity is reduced.

The interior smells bad.

- The product is not cleaned regularly. >>> Clean the interior regularly using sponge, warm water and carbonated water.
- Certain holders and packaging materials may cause odour. >>> Use holders and odour-free packaging materials.
- The foods were placed in unsealed holders. >>> Keep the foods in sealed holders. Micro-organisms may spread out of unsealed food items and cause bad odour.
- Remove any expired or spoiled foods from the product.

The door is not closing.

- Food packages may be blocking the door. >>> Relocate any items blocking the doors.
- The product is not standing in full upright position on the ground. >>> Adjust the stands to balance the product.

- The surface is not flat or durable >>> Make sure the surface is flat and sufficiently durable to bear the product.

The crisper is jammed.

- The food items may be in contact with the upper section of the drawer. >>> Reorganize the food items in the drawer.

Temperature on the product surface.

- High temperature may be observed between two doors, on the side panels and on the rear grill area while your product is operated. This is normal and it does not require servicing.

Fan continues to operate when the door is opened.

- Fan may continue to operate when the freezer door is open.

If the problem persists after following the instructions in this section, contact your vendor or an Authorized Service. Do not try to repair the product. This is normal.

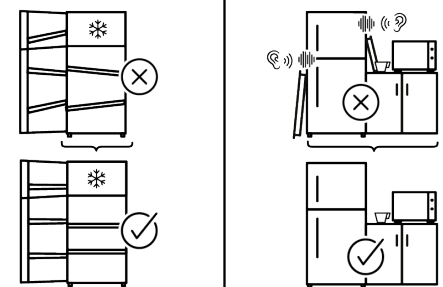
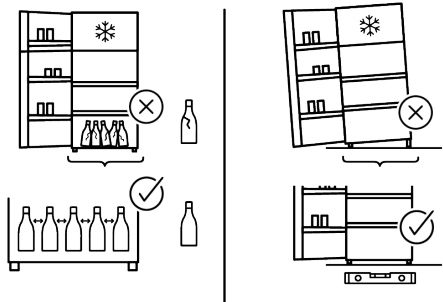
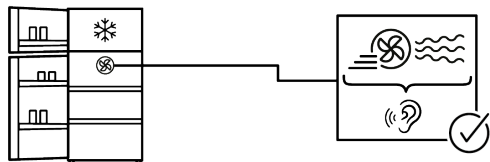
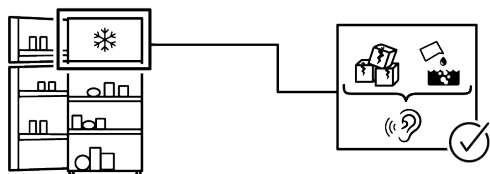
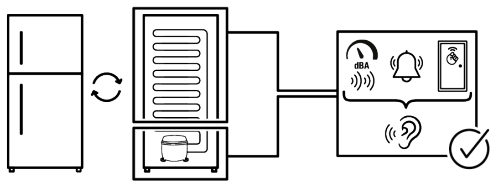

DISCLAIMER

Some (simple) failures can be adequately handled by the end-user without any safety issue or unsafe use arising, provided that they are carried out within the limits and in accordance with the following instructions (see the "Self-Repair" section).

Therefore, unless otherwise authorized in the "Self-Repair" section below, repairs shall be addressed to registered professional repairers in order to avoid safety issues. A registered Professional repairer is a professional repairer that has been granted access to the instructions and spare parts list of this product by the manufacturer according to the methods described in legislative acts pursuant to Directive 2009/125/EC.

However, only the service agent (i.e. authorized professional repairers) that you can reach through the phone number given in the user manual/warranty card or through your authorized dealer may provide service under the guarantee terms. Therefore, please be advised that repairs by professional repairers (who are not authorized by) Whirlpool shall void the guarantee.

Self-Repair

Self-repair can be done by the end-user with regard exclusively to the following spare parts: door handles, door hinges, trays, baskets and door gaskets (an updated list is also available <https://parts-selfservice.europeanappliances.com> as of 1st March 2021).

Moreover, to ensure product safety and to prevent risk of serious injury, the mentioned self-repair shall be done following the instructions in the user manual for self-repair or which are available in <https://parts-selfservice.europeanappliances.com>. For your safety, unplug the product before attempting any self-repair.

Repair and repair attempts by end-users for parts not included in such list and/or not following the instructions in the user manuals for self-repair or which are available in

<https://parts-selfservice.europeanappliances.com>, might give rise to safety issues not attributable to Whirlpool, and will void the warranty of the product.

Therefore, it is highly recommended that end-users refrain from the attempt to carry out repairs falling outside the mentioned list of spare parts, contacting in such cases authorized professional repairers or registered professional repairers. On the contrary, such attempts by end-users may cause safety issues and damage the product and subsequently cause fire, flood, electrocution and serious personal injury to occur.

By way of example, but not limited to, the following repairs must be addressed to authorized professional repairers or registered professional repairers: compressor, cooling circuit, main board, inverter board, display board, etc.

The manufacturer/seller cannot be held liable in any case where end-users do not comply with the above.

The spare part availability of the refrigerator that you purchased is 10 years. During this period, original spare parts will be available to operate the refrigerator properly. The minimum duration of guarantee of the refrigerator that you purchased is 24 months.

This product is equipped with a lighting source of the "G" energy class.

The lighting source in this product shall only be replaced by Professional repairer.

See also

- 2 CLAUSE DE NON-RESPONSABILITÉ [] 60]

Bitte lesen Sie zunächst dieses Handbuch

Lieber Kunde,

Vielen Dank, dass Sie sich für dieses Produkt entschieden haben.

Bitte registrieren Sie Ihre Geräte auf www.register10.eu.





Wir möchten, dass Sie mit diesem hochwertigen Produkt, das mit modernster Technologie hergestellt wurde, die optimale Effizienz erzielen. Lesen Sie daher vor der Verwendung des Produkts diese Bedienungsanleitung und alle anderen mitgelieferten Unterlagen sorgfältig durch.

Beachten Sie alle Informationen und Warnungen im Bedienungsanleitung. Auf diese Weise schützen Sie sich und Ihr Produkt vor den Gefahren, die auftreten können. Bewahren Sie das Bedienungsanleitung auf. Fügen Sie diese Anleitung dem Produkt bei, wenn Sie sie an eine andere Person übergeben.

Die folgenden Symbole werden im Benutzerhandbuch und auf dem Produkt verwendet:



Lesen Sie die Bedienungsanleitung.

 ENERGY 	Die in der Produktdatenbank gespeicherten Modellinformationen können über die folgende Website und die Suche nach Ihrer Modellkennung (*) auf dem Energieetikett abgerufen werden. https://eprel.ec.europa.eu/
SUPPLIER'S NAME _____ MODEL IDENTIFIER → (*)	
	

1 Umwelthinweise.....	22
1.1 Entsorgung des Verpackungsmaterials.....	22
2 Ihr Gefrierschrank.....	22
3 Aufstellung.....	22
3.1 Richtiger Ort für die Installation....	23
3.2 Anbringen der Kunststoffkeile.....	23
3.3 Einstellen der Füße.....	23
3.4 Installation von Kühl- und Gefriergeräten nebeneinander.....	23
3.5 Warnung vor heißer Oberfläche!...	24
4 Vorbereitung.....	24
4.1 Was man zum Energiesparen tun kann.....	24
4.2 Erste Verwendung.....	25
4.3 Klimaklasse und Definitionen.....	25
5 Produktbedienung.....	25
6 Verwendung des Geräts.....	26
6.1 Bedienfeld des Geräts.....	26
6.1.1 Alarm wegen zu hoher Temperatur.....	28
6.2 Freezing Fresh Foods.....	28
6.3 Umkehren der Türöffnungsseite ..	32
6.4 Alarm bei offener Tür.....	32
7 Wartung und Reinigung.....	32
8 Fehlerbehebung.....	33

1 Umwelthinweise

1.1 Entsorgung des Verpackungsmaterials

Das Verpackungsmaterial ist wiederverwertbar und ist mit dem Recycling-Symbol gekennzeichnet .

Die verschiedenen Teile der Verpackung müssen daher verantwortungsbewusst und unter Beachtung der örtlichen Abfallbeseitigungsvorschriften entsorgt werden.

DE

2 Ihr Gefrierschrank

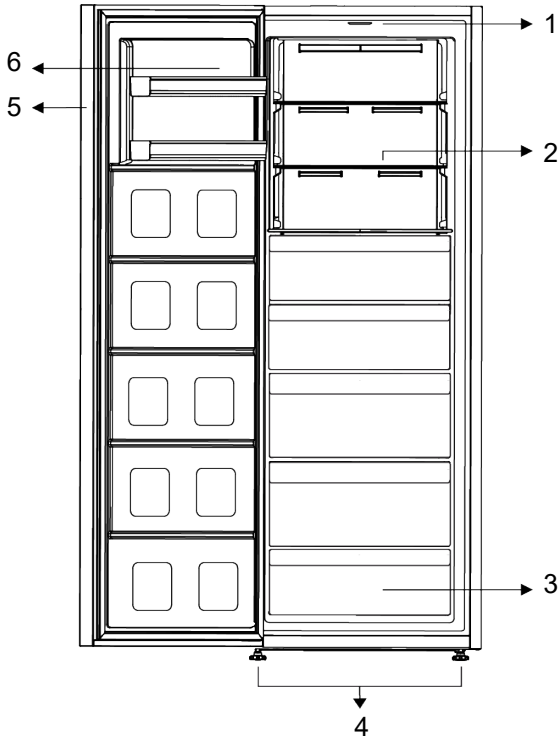

1 Beleuchtungsglas

3 Gefrierfach

5 Elektronische Anzeige

2 Verstellbare Glasregale

4 Verstellbare Füße

6 Verstellbares Türregal

***Optional:** Die Abbildungen in dieser Bedienungsanleitung sind schematisch und stimmen möglicherweise nicht genau mit Ihrem

Produkt überein. Wenn Ihr Produkt nicht die relevanten Teile enthält, beziehen sich die Informationen auf andere Modelle.

3 Aufstellung

Lesen Sie zuerst die „Sicherheitshinweise“.

3.1 Richtiger Ort für die Installation

Wenden Sie sich für die Montage des Geräts an den autorisierten Kundendienst. Um das Gerät für die Installation vorzubereiten, lesen Sie die Informationen in der Bedienungsanleitung und stellen Sie sicher, dass die Strom- und Wasserleitungen den Anforderungen entsprechen. Wenn dies nicht der Fall ist, wenden Sie sich an einen Elektriker und einen Monteur, um die Versorgungsleitungen entsprechend zu installieren.

- Stellen Sie das Gerät auf eine ebene Fläche, um Vibrationen zu vermeiden.
- Stellen Sie das Produkt mindestens 30 cm von Heizung, Herd und ähnlichen Wärmequellen und mindestens 5 cm von Elektroöfen entfernt auf.
- Wenn Sie zwei Kühlschränke nebeneinander aufstellen, müssen Sie einen Mindestabstand von wenigstens 4 cm zwischen beiden Geräten einhalten.
- Das Gerät ist vor direkter Sonneneinstrahlung und Hitze geschützt an einem trockenen Ort aufzustellen.
- Prüfen Sie, ob die Rückwand-Abstandsschutzkomponente an ihrem Standort vorhanden ist (falls mit dem Produkt geliefert).

3.2 Anbringen der Kunststoffkeile

Der Kondensator des Kühlschranks befindet sich auf der Rückseite. Um den Stromverbrauch zu minimieren und die Energieeffizienz zu erhöhen, müssen der obere Teil des Kondensators nach hinten gezogen

und wie in der Abbildung gezeigt gesichert werden. Wenn der Kondensator nach hinten gezogen wird, rasten die Halterungen oben rechts und links ein und die Position des Kondensators ist gesichert.

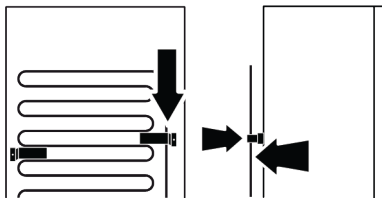

3.3 Einstellen der Füße

Wenn sich das Gerät nicht im Gleichgewicht befindet, stellen Sie die vorderen verstellbaren Füße ein, indem Sie sie nach rechts oder links drehen.

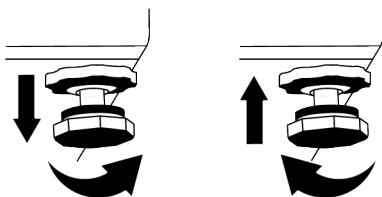

3.4 Installation von Kühl- und Gefriergeräten nebeneinander

Wenn das Gefrier- und das Kühlgerät nebeneinander installiert sind, sollte die Installation so erfolgen, dass sich das Gefriergerät (1) auf der linken und das Kühlgerät (2) auf der rechten Seite befindet. Zur Vermeidung von Schwitzwasserproblemen, die zwischen den Produkten auftreten können, befinden sich auf der linken Seite des Kühlgeräts Antikondensationselemente.

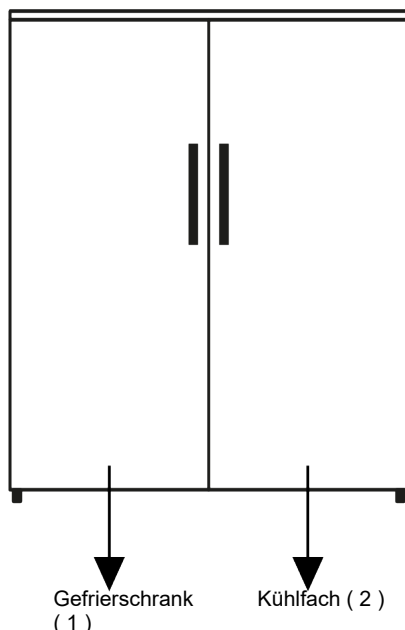

3.5 Warnung vor heißer Oberfläche!

Die Seitenwände Ihres Produkts sind mit Kühlerrohren ausgestattet, um das Kühlsystem zu verbessern. Hochdruckflüssigkeit

kann durch diese Oberflächen fließen und heiße Oberflächen an den Seitenwänden verursachen. Dies ist normal und erfordert keine Wartung.

4 Vorbereitung

Lesen Sie zuerst die „Sicherheitshinweise“.

4.1 Was man zum Energiesparen tun kann

- Wenn Lebensmittel in das Gerät gelegt werden, muss auf ausreichend Abstand im Geräteinnenraum geachtet werden, um die für die Kühlung erforderliche Luftzirkulation nicht zu behindern.
- Da heiße und feuchte Luft nicht direkt in Ihr Produkt eindringt, wenn die Türen nicht geöffnet werden, optimiert sich Ihr Produkt unter Bedingungen, die zum Schutz Ihrer Lebensmittel ausreichen. Unter diesen Umständen arbeiten Funktionen und Komponenten wie Kompressor, Lüfter, Heizung, Abtauung, Beleuchtung, Display usw. bedarfsgerecht und mit minimalem Energieverbrauch.
- Falls mehrere Optionen vorhanden sind, müssen Glasböden so platziert werden, dass die Luftauslässe an der Rückwand nicht blockiert werden und vorzugsweise so, dass die Luftauslässe unterhalb des Glasbodens bleiben. Diese Kombination kann dazu beitragen, die Luftverteilung und die Energieeffizienz zu verbessern.
- Es wird dringend empfohlen, bei der Lagerung die untere Schublade zu verwenden.
- Für eine optimale Leistung kann die Schnellgefrierfunktion (sofern verfügbar) in den 24 Stunden eingestellt werden, bevor Sie frische Lebensmittel in das Gefrierfach räumen.
- In den meisten Fällen reichen 24 Stunden für die Schnellgefrierfunktion, nachdem frische Lebensmittel in das Gefrierfach

gelegt wurden. Nach einiger Zeit deaktiviert sich die Schnellgefrierfunktion automatisch.

- Wenn nur eine geringe Menge frischer Lebensmittel eingefroren werden, kann die Schnellgefrierfunktion nach kurzer Zeit ausgeschaltet werden, um Energie zu sparen.
- Abhängig von den Eigenschaften des jeweiligen Modells kann das Auftauen von Tiefkühlware im Frischfach Energie sparen und die Qualität der auftauenden Lebensmittel bewahren.
- Um die maximale Menge an Lebensmitteln in das Gefrierfach Ihres Kühlschranks zu laden, sollten die oberen Schubladen herausgenommen und die Lebensmittel auf die Draht-/Glasböden gelegt werden.
- Durch das Lagern von Lebensmitteln im Kühl- oder im Kaltlagerfach entsprechend dem jeweiligen Lagerbedarf sparen Sie Energie.
- Lebensmittelverpackungen dürfen nicht in direktem Kontakt mit dem Temperatursensor im Gefrierfach stehen.

4.2 Erste Verwendung

Bevor Sie das Gerät das erste Mal verwenden, achten Sie darauf, alle Vorbereitungen gemäß dieser Bedienungsanleitung, insbesondere wie in den Abschnitten „Wichtige Hinweise zur Sicherheit“ und „Aufstellung“ beschrieben, durchzuführen.

- Für eine einwandfreie Funktion des Kühlmittelkreislaufs warten Sie bitte mindestens zwei Stunden, bevor Sie das Gerät in Betrieb nehmen.
- Lassen Sie das leere Gerät mindesten 6 Stunden lang laufen. In dieser Zeit sollte die Gerätetür, nur geöffnet werden, wann die absolut notwendig ist.
- Die Temperaturänderung, die durch das Öffnen und Schließen der Tür während der Verwendung des Produkts verursacht

wird, kann normalerweise zu Kondenswasserbildung führen, die auf Tür-/Korpusregalen und Glaswaren in das Produkt gestellt werden.

- Wenn der Kompressor sich einschaltet, ist ein Geräusch zu hören. Es ist normal, dass das Produkt Geräusche macht, auch wenn der Kompressor nicht läuft, da im Kühlsystem Flüssigkeit und Gas komprimiert werden können.
- Es ist normal, dass die vorderen Ränder des Geräts warm sind. Diese sind so gestaltet, dass sie erwärmen, um Kondensation zu vermeiden.
- Bei einigen Modellen schaltet sich die Anzeigetafel 1 Minuten nach dem Schließen der Tür automatisch aus. Sie wird wieder aktiviert, wenn die Tür offen ist oder eine beliebige Taste gedrückt wird.

4.3 Klimaklasse und Definitionen

Bitte beachten Sie die Klimaklasse auf dem Typenschild Ihres Geräts. Je nach Klimaklasse ist eine der folgenden Informationen auf Ihr Gerät anwendbar.

- **SN** Langfristig gemäßigtes Klima: Dieses Kühlgerät ist für den Einsatz bei Umgebungstemperaturen zwischen 10 °C und 32 °C ausgelegt.
- **N**: Gemäßigtes Klima: Dieses Kühlgerät ist für den Einsatz bei Umgebungstemperaturen zwischen 16°C und 32 °C ausgelegt.
- **ST**: Subtropisches Klima: Dieses Kühlgerät ist für den Einsatz bei Umgebungstemperaturen zwischen 16°C und 38°C ausgelegt.
- **T**: Tropisches Klima: Dieses Kühlgerät ist für den Einsatz bei Umgebungstemperaturen zwischen 16°C und 43°C ausgelegt.

5 Produktbedienung

Lesen Sie zuerst die „Sicherheitshinweise“!

- Das Produkt sollte nur zur Aufbewahrung von Lebensmitteln verwendet werden.

- Wenn Sie längere Zeit nicht zu Hause sind (z. B. im Urlaub) und weder den Eiswürfelbereiter noch den Wasserspender benutzen, drehen Sie den Wasserhahn zu. Andernfalls kann es zu einem Wasserleck kommen.
- Aufgrund des Herstellungsprozesses und der materialbedingten Eigenschaften können bei Edelstahloberflächen gering-

fügte Abweichungen im Glanz auftreten. Dies ist normal und beeinträchtigt die Produktleistung nicht.

Produktabschaltung

- Entfernen Sie die Lebensmittel, um Geruchsbildung zu vermeiden.
- Warten Sie, bis das Eis geschmolzen ist, reinigen Sie den Innenraum und lassen Sie ihn trocknen. Lassen Sie dabei die Türen offen, um Beschädigungen der Kunststoffteile im Innenraum zu vermeiden.

6 Verwendung des Geräts

6.1 Bedienfeld des Geräts

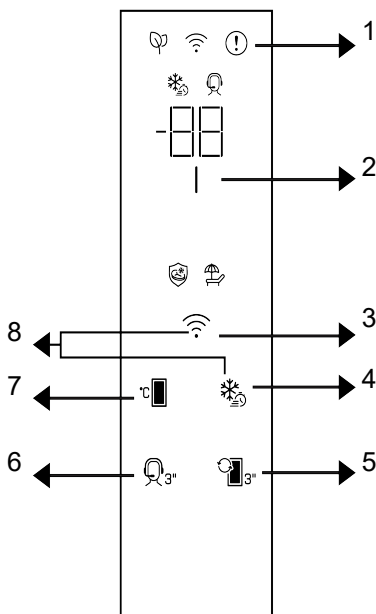

1 Fehlerzustandsanzeige

2 Energiesparanzeige (Anzeige aus)

3 * Kabellose Taste

4 Schnellgefriertaste/Schnellkühlen

5 * Fachumwandlungstaste

6 *Support-Service-Taste

7 Taste zur Temperatureinstellung

8 Taste zum Zurücksetzen der Einstellungen für die kabellose Verbindung

Lesen Sie zuerst die „Sicherheitshinweise“!

Die Audio- und Videofunktionen auf dem Bedienfeld helfen Ihnen bei der Nutzung Ihres Produkts.

***Optional** Die dargestellten Funktionen sind optional; die Funktionen auf dem Bedienfeld Ihres Produkts können sich in Form und Position unterscheiden.

1. Fehlerstatusanzeige

Diese Anzeige wird aktiviert, wenn Ihr Gerät nicht ausreichend kühlt oder ein Sensorfehler auftritt. Im Gefrierfach erscheint der Buchstabe „E“, im Kühlfach hingegen Zahlen wie 1, 2, 3 usw. Diese Zahlen informieren den Kundendienst über den Fehler.

Wenn Sie heiße Speisen ins Gefrierfach legen oder die Tür längere Zeit offen lassen, kann kurz ein Ausrufezeichen aufleuchten. Dies ist kein Defekt; die Warnung erlischt, sobald die Speisen abgekühlt sind oder eine Taste gedrückt wurde.

2. Energiesparanzeige (Display aus)

Wenn die Türen des Produkts nicht geöffnet oder geschlossen werden, wird der Energiesparmodus automatisch aktiviert und das Energiesparsymbol leuchtet auf. Im Energiesparmodus erlöschen alle Symbole auf dem Bildschirm außer dem Energiesparsymbol. Wird bei aktiviertem Energiesparmodus eine Taste gedrückt oder eine Tür geöffnet, wird der Energiesparmodus deaktiviert und die Symbole auf dem Bildschirm kehren zum Normalzustand zurück. Der Energiesparmodus ist werkseitig voreingestellt und kann nicht deaktiviert werden.

*3. Drahtloser Knopf

Mit dieser Taste stellen Sie über die HomeWhiz-App eine drahtlose Verbindung zu Ihrem Produkt her. Halten Sie die Taste 3 Sekunden lang gedrückt. Das WLAN-Symbol auf dem Bildschirm blinkt dann langsam (im Abstand von 0,5 Sekunden). Dadurch wird die Ersteinrichtung Ihres Heimnetzwerks mit dem Produkt gestartet. Sobald die Verbindung hergestellt ist, leuchtet das WLAN-Symbol dauerhaft. Nach Abschluss der Ersteinrichtung können Sie die Verbin-

dung durch erneutes Drücken dieser Taste aktivieren bzw. deaktivieren. Bis zum Verbindungsaufbau blinkt das WLAN-Symbol schnell (im Abstand von 0,2 Sekunden). Bei aktiver Verbindung leuchtet das WLAN-Symbol dauerhaft. Sollte die Verbindung über einen längeren Zeitraum nicht hergestellt werden können, überprüfen Sie Ihre Verbindungseinstellungen und lesen Sie den Abschnitt „Fehlerbehebung“ im Benutzerhandbuch. Für die drahtlose Verbindung ist die HomeWhiz-App erforderlich. Die Einrichtungsschritte werden während der Installation in der App erklärt. Sie können die App öffnen, indem Sie den QR-Code auf dem HomeWhiz-Etikett am Produkt scannen. Die App ist im App Store für iOS-Geräte und im Play Store für Android-Geräte verfügbar. Für detaillierte Informationen besuchen Sie bitte <https://www.homewhiz.com/>.

4. Schnellgefrier- / Schnellkühlung



Beim Drücken der Schnellgefrier-/Kühltaste leuchtet das Schnellgefrier-/Kühlsymbol auf und die Schnellgefrier-/Kühlfunktion wird aktiviert. Im Gefriermodus beträgt die Temperatur im Fach -27 °C, im Kühlmodus 1 °C. Zum Abbrechen der Funktion drücken Sie die Taste erneut. Die Schnellgefrierfunktion schaltet sich nach einer gewissen Zeit automatisch ab. Wenn Sie eine größere Menge frischer Lebensmittel einfrieren möchten, drücken Sie die Schnellgefrier-taste, bevor Sie die Lebensmittel in das Gefrierfach geben.

* 5. Kabinenumbau-Taste

Durch dreisekündiges Drücken der Taste zur Fachumschaltung wird das Fach so eingestellt, dass es abwechselnd als Kühl- und Gefrierfach genutzt werden kann.

* 6. Support-Service-Schlüssel

Halten Sie diese Taste 3 Sekunden lang gedrückt, um den Support-Service zu aktivieren/deaktivieren. Ausführliche Informatio-

nen zur Nutzung des Support-Services finden Sie im Abschnitt „Support-Service-Funktionen“.

7. Temperaturregler-Taste

Die Temperatur des Produkts wird angepasst. Beim Drücken des Knopfes befindet sich das Fach im Gefriermodus.

Die Temperatur kann im Bodenmodus auf -18, -19, -20, -21, -22, -23, -24 °C und im Kühlmodus auf 4, 3, 2, 1, 8, 7, 6, 5 °C eingestellt werden.

* 8. Zurücksetzen der Einstellungen für

die drahtlose Verbindung +

Um die WLAN-Einstellungen zurückzusetzen, halten Sie die Tasten „Schnell einfrieren“ und „WLAN“ gleichzeitig 3 Sekunden lang gedrückt. Durch das Zurücksetzen der WLAN-Einstellungen auf die Werkseinstellungen werden alle zuvor für die Einrichtung verwendeten Benutzerinformationen gelöscht.

6.1.1 Alarm wegen zu hoher Temperatur

Im Display des Kühlschranks blinken die eingestellten Werte "- -" und es ertönt ein Alarm, wenn das Gefrierfach zu warm ist. Dies kann der Fall sein, wenn die Temperatur des Gefrierfachs aufgrund eines Stromausfalls ansteigt. Die höchste Temperatur im Gefrierfach wird angezeigt, bis eine beliebige Taste gedrückt wird. "Wenn das Display über eine elektronische Anzeige verfügt, wird die höchste tatsächlich erreichte Temperatur angezeigt. Ist dies nicht der Fall, blinkt nur "- -", und es ertönt ein Ton. Um den Alarm zu deaktivieren, drücken Sie eine beliebige Displaytaste.

Die Temperatur kann für das Kühlfach auf Werte zwischen 1°C und 8°C sowie für das Gefrierfach auf Werte zwischen -24°C und -15°C eingestellt werden. Die einstellbaren

Temperaturwerte können variieren, sofern sie innerhalb der spezifischen Temperaturbereiche für das Gerät liegen.

6.2 Freezing Fresh Foods

- Lebensmittel, die eingefroren werden sollen, müssen entsprechend der zu verzehrenden Größe in Portionen aufgeteilt und in separaten Verpackungen eingefroren werden. Auf diese Weise sollte verhindert werden, dass alle Lebensmittel durch Auftauen wieder eingefroren werden.
- Um den Nährwert, das Aroma und die Farbe der Lebensmittel so gut wie möglich zu schützen, sollte das Gemüse vor dem Einfrieren kurz gekocht werden. (Für Lebensmittel wie Gurken, Petersilien ist kein Kochen erforderlich.) Die Garzeit des auf diese Weise gefrorenen Gemüses verkürzt sich um 1/3 gegenüber der des frischen Gemüses.
- Um die Lagerzeiten von Tiefkühlkost zu verlängern, muss gekochtes Gemüse zuerst gefiltert und dann wie bei allen Arten von Lebensmitteln hermetisch verpackt werden.
- Lebensmittel sollten nicht ohne Verpackung in das Gefrierfach gestellt werden.
- Das Verpackungsmaterial der zu lagern den Lebensmittel sollte luftdicht, dick und haltbar sein und sich nicht durch Kälte und Feuchtigkeit verformen. Andernfalls können die durch Einfrieren gehärteten Lebensmittel die Verpackung durchbohren. Das gute Verschließen der Verpackung ist auch wichtig, um die Lebensmittel sicher zu lagern.

Die folgenden Verpackungsarten sind zum Einfrieren von Lebensmitteln geeignet:

Polyethylenbeutel, Aluminiumfolie, Kunststoffolie, Vakuumbbeutel und kältebeständige Vorratsbehälter mit Verschlüssen.

Die Verwendung der folgenden Verpackungsarten wird zum Einfrieren von Lebensmitteln nicht empfohlen:

Verpackungspapier, Pergamentpapier, Zellophan (Gelatinpapier), Müllsack, gebrauchte Taschen und Einkaufstüten.

- Warme Speisen sollten nicht ohne Kühlung in das Gefrierfach gestellt werden.
- Wenn Sie nicht gefrorene frische Lebensmittel in das Gefrierfach legen, beachten Sie bitte, dass es nicht mit gefrorenen Lebensmitteln in Kontakt kommt. Das Cool-Pack (PCM) kann direkt unter dem Schnellgefriergerüst in das Gestell gestellt werden, um zu verhindern, dass es warm wird.
- Stellen Sie während der Gefrierzeit (24 Stunden) keine anderen Lebensmittel in den Gefrierschrank.
- Stellen Sie Ihre Lebensmittel in die Gefrierregale oder Gestelle, indem Sie sie so verteilen, dass sie nicht geengt werden (es wird empfohlen, dass die Verpackung nicht miteinander in Kontakt kommt).
- Tiefkühlkost muss sofort nach dem Auftauen in kurzer Zeit verzehrt werden und darf nie wieder eingefroren werden.
- Blockieren Sie die Belüftungsöffnungen nicht, indem Sie Ihre Tiefkühlkost vor die Belüftungsöffnungen auf der Rückseite stellen.
- Wir empfehlen Ihnen, ein Etikett auf der Verpackung anzubringen und den Namen der Lebensmittel in der Verpackung sowie die Gefrierzeit anzugeben.

Zum Einfrieren geeignete Lebensmittel:

Fisch und Meeresfrüchte, rotes und weißes Fleisch, Geflügel, Gemüse, Obst, Kräutergewürze, Milchprodukte (wie Käse, Butter und Joghurt), Gebäck, Fertiggerichte oder gekochte Mahlzeiten, Kartoffelgerichte, Souffle und Desserts.

Lebensmittel, die nicht zum Einfrieren geeignet sind:

- Joghurt, Sauermilch, Sahne, Mayonnaise, Blattsalat, roter Rettich, Trauben, alle Früchte (wie Apfel, Birnen und Pfirsiche).
- Damit Lebensmittel schnell und gründlich eingefroren werden können, sollten die folgenden angegebenen Mengen pro Packung nicht überschritten werden.
 - Früchte und Gemüse, 0,5-1 kg
 - Fleisch, 1-1,5 kg

- Eine kleine Menge von Lebensmitteln (maximal 2 kg) kann auch ohne Verwendung der Schnellgefrierfunktion eingefroren werden.

Um das beste Ergebnis zu erzielen, wenden Sie die folgenden Anweisungen an:

- Sie können die Tabellen Fleisch und Fisch, Gemüse und Obst, Milchprodukte lesen, um Ihre Lebensmittel in der Tiefkühltruhe einzulegen und zu lagern.

Hinweise zur Lagerung von Tiefkühlkost

- Stellen Sie beim Kauf Ihrer Tiefkühlkost sicher, dass diese bei angemessenen Temperaturen eingefroren sind und ihre Verpackungen nicht beschädigt sind.
- Legen Sie die Pakete so bald wie möglich nach dem Kauf in das Gefrierfach.
- Stellen Sie sicher, dass das auf der Verpackung angegebene Verfallsdatum nicht abgelaufen ist, bevor Sie die verpackten Fertiggerichte verzehren, die Sie aus dem Gefrierfach nehmen.

Abtauen

Das Eis in den Gefrierfächern wird automatisch aufgetaut.

Gefrierschrank Details

Die Norm EN 62552 verlangt (unter bestimmten Messbedingungen), dass mindestens 4,5 kg Lebensmittel pro 100 Liter Gefrierfachvolumen bei 25 °C Umgebungstemperatur in 24 Stunden eingefroren werden können.

Auftauen der gefrorenen Lebensmittel

Abhängig von der Lebensmittelvielfalt und dem Verwendungszweck kann zwischen folgenden Auftaumöglichkeiten gewählt werden:

- Bei Raumtemperatur (es ist nicht sehr geeignet, das Lebensmittel aufzutauen, indem es lange Zeit bei Raumtemperatur belassen wird, um die Lebensmittelqualität zu erhalten)
- Im Kühlschrank
- Im Elektroofen (bei Modellen mit oder ohne Lüfter)
- In der Mikrowelle

VORSICHT!

- Geben Sie niemals saure Getränke in Glasflaschen und Dosen in Ihren Gefrierschrank, da Platzgefahr besteht.
- Wenn die Verpackung von Tiefkühlkost Feuchtigkeit und abnormale Schwellungen aufweist, ist es wahrscheinlich, dass sie zuvor in einem unsachgemäßen Lagerzustand gelagert wurden und sich

ihr Inhalt verschlechtert hat. Verbrauchen Sie diese Lebensmittel nicht ohne Überprüfung.

- Da sich der Geschmack mancher Gewürze in gekochten Gerichten bei längerer Lagerung verändern kann, sollten Sie Ihren einzufrierenden Lebensmitteln weniger Gewürze zufügen oder die gewünschten Gewürze erst nach dem Auftauen zu den Lebensmitteln geben.

Gefrierfach Einstellung	Bemerkungen
-20 °C	Das ist die standardmäßige, empfohlene Einstellung. Diese Einstellung wird empfohlen, wenn die Umgebungstemperatur unter 30°C liegt.

Fleisch und Fisch		Vorbereitung	Längste Lagerzeit (Monat)	
Fleischprodukte	Kalb	Steak	Schneiden Sie sie 2 cm dick und legen Sie Folie dazwischen oder wickeln Sie sie fest mit Stretch ein	6-8
		Rösten	Packen Sie die Fleischstücke in einen Kühlschrankbeutel oder wickeln Sie sie fest mit Stretch ein	6-8
		Würfel	In kleinen Stücken	6-8
		Schnitzel, Koteletts	Indem Sie Folie zwischen geschnittene Scheiben legen oder einzeln mit Stretch einwickeln	6-8
	Hammelfleisch	Koteletts	Indem Sie Folie zwischen Fleischstücken legen oder einzeln mit Stretch einwickeln	4-8
		Rösten	Packen Sie die Fleischstücke in einen Kühlschrankbeutel oder wickeln Sie sie fest mit Stretch ein	4-8
		Würfel	Packen Sie das zerkleinerte Fleisch in einen Kühlschrankbeutel oder wickeln Sie sie fest mit Stretch ein	4-8
	Rindfleisch	Rösten	Packen Sie die Fleischstücke in einen Kühlschrankbeutel oder wickeln Sie sie fest mit Stretch ein	8-12
		Steak	Schneiden Sie sie 2 cm dick und legen Sie Folie dazwischen oder wickeln Sie sie fest mit Stretch ein	8-12
		Würfel	In kleinen Stücken	8-12
		Gekochtes Fleisch	Durch Verpacken in kleinen Stücken in einem Kühlschrankbeutel	8-12
	Hackfleisch	Ohne Gewürze in flachen Beuteln	1-3	
	Innereien (Stück)	In Stücken	1-3	
	Fermentierte Wurst - Salami	Es sollte auch dann verpackt sein, wenn es ein Gehäuse hat.	1-3	
Schinken	Durch Platzieren von Folie zwischen geschnittenen Scheiben	2-3		

Fleisch und Fisch		Vorbereitung	Längste Lagerzeit (Monat)
Geflügel und Jagdtiere	Huhn und Pute	Durch Einwickeln in Folie	4-6
	Gans	Durch Einwickeln in Folie (Portionen sollten 2,5 kg nicht überschreiten)	4-6
	Ente	Durch Einwickeln in Folie (Portionen sollten 2,5 kg nicht überschreiten)	4-6
	Hirsch, Kaninchen, Reh	Durch Einwickeln in Folie (Portionen sollten 2,5 kg nicht überschreiten und ihre Knochen sollten getrennt werden)	6-8
Fisch und Meeresfrüchte	Süßwasserfische (Forelle, Karpfen, Kranich, Wels)	Nach gründlicher Reinigung der Innenseite und der Schuppen sollten diese gewaschen und getrocknet werden, und die Schwanz- und Kopfteile sollten bei Bedarf geschnitten werden.	2
	Magerer Fisch (Wolfsbarsch, Steinbutt, Seezunge)		4-6
	Fetthaltiger Fisch (Bonito, Makrele, Bluefish, Rotbarbe, Sardelle)		2-4
	Schaltiere	Gereinigt und in Säcken	4-6
	Kaviar	In seiner Verpackung in einem Aluminium- oder Kunststoffbehälter	2-3

Obst und Gemüse	Vorbereitung	Längste Lagerzeit (Monat)
Bohnen und Stangenbohnen	Durch Schock kochen für 3 Minuten nach dem Waschen und Schneiden in kleine Stücke	10-13
Grüne Erbse	Durch Schock kochen für 2 Minuten nach dem Schälen und Waschen	10-12
Kohl	Durch Schock 1-2 Minuten nach dem Reinigen kochen	6-8
Karotte	Durch Schock 3-4 Minuten kochen lassen, nachdem gereinigt und in Scheiben geschnitten wurde	12
Pfeffer	Nach dem Schneiden des Stiels 2-3 Minuten kochen lassen, in zwei Teile teilen und die Samen trennen	8-10
Spinat	Nach dem Waschen und Reinigen 2 Minuten lang unter Schock kochen	6-9
Lauch	Durch Schock 5 Minuten nach dem Zerhacken kochen	6-8
Blumenkohl	Durch Schock in etwas Zitronenwasser für 3-5 Minuten kochen, nachdem die Blätter getrennt wurden, den Kern in Stücke schneiden	10-12
Auberginen	Nach dem Waschen und Schneiden in 2 cm große Stücke 4 Minuten lang unter Schock kochen	10-12
Kürbis	Durch Schock kochen für 2-3 Minuten nach dem Waschen und Schneiden in 2 cm Stücke	8-10
Pilz	Durch leichtes Anbraten in Öl und Auspressen von Zitrone darauf	2-3
Mais	Durch Reinigen und Verpacken in Kolben oder Granulat	12
Apfel und Birne	Durch Schock kochen für 2-3 Minuten nach dem Schälen und Schneiden	8-10
Aprikose und Pfirsich	In zwei Hälften teilen und die Samen extrahieren	4-6

Obst und Gemüse	Vorbereitung	Längste Lagerzeit (Monat)
Erdbeere und Himbeere	Durch Waschen und Schälen	8-12
Gebackene Früchte	Durch Zugabe von 10% Zucker in den Behälter	12
Pflaume, Kirsche, Sauerkirsche	Durch Waschen und Schälen der Stiele	8-12

Milchprodukte	Vorbereitung	Längste Lagerzeit (Monat)	Lagerbedingungen
Käse (außer Feta-Käse)	Durch Platzieren von Folie zwischen geschnittenen Scheiben	6-8	Es kann zur kurzfristigen Lagerung in der Originalverpackung aufbewahrt werden. Zur Langzeitlagerung sollte es auch in Aluminium- oder Kunststoffolie eingewickelt werden.
Butter, Margarine	In eigener Verpackung	6	In eigener Verpackung oder in Plastikbehältern

6.3 Umkehren der Türöffnungsseite

Die Türöffnungsseite Ihres Kühlschranks kann je nach Aufstellort umgedreht werden. Wenn Sie dies benötigen, sollten Sie unbedingt den nächsten autorisierten Service anrufen.

6.4 Alarm bei offener Tür

Das Türöffnungswarnsystem Ihres Kühlschranks kann sich je nach Modell unterscheiden.

Version 1;

Bleibt die Tür des Geräts für eine bestimmte Zeit (zwischen 60 s und 120 s) offen, ertönt ein akustisches Warnsignal; je nach Produktmodell kann auch ein optisches Warnsignal (Lichtblitz) angezeigt werden. Wenn Sie die Tür des Geräts schließen oder

eine Taste auf dem Bildschirm des Geräts drücken (falls vorhanden), wird der Warnton beendet.

Version 2;

Wenn die Tür des Geräts für eine bestimmte Zeit (zwischen 60 s und 120 s) offen bleibt, ertönt der Türöffnungsalarm. Der Türöffnungsalarm wird schrittweise ausgelöst. Zunächst ertönt ein akustisches Warnsignal. Wenn die Tür nach 4 Minuten immer noch nicht geschlossen ist, wird eine optische Warnung (Blinklicht) aktiviert. Der Türöffnungsalarm wird für eine bestimmte Zeit (zwischen 60 s und 120 s) verzögert, wenn eine beliebige Taste auf dem Produktbildschirm gedrückt wird (falls vorhanden). Danach beginnt der Vorgang von neuem. Wenn die Gerätetür geschlossen ist, wird der Türöffnungsalarm aufgehoben.

7 Wartung und Reinigung

Lesen Sie zuerst die „Sicherheitshinweise“!

- Ziehen Sie vor der Reinigung den Netzstecker des Geräts.
- Der Staub am Lüftungsgitter auf der Rückseite des Produkts sollte mindestens einmal jährlich (ohne den Deckel zu öffnen) entfernt werden. Verwenden Sie dazu ein trockenes Tuch.
- Achten Sie darauf, dass kein Wasser in das Lampengehäuse und andere elektrische Bauteile gelangt.

- Reinigen Sie die Tür mit einem feuchten Tuch. Entfernen Sie den gesamten Inhalt, um die Tür- und Korpusablagen herauszunehmen. Heben Sie die Türablagen nach oben an, um sie zu entnehmen. Nach der Reinigung und dem Trocknen schieben Sie sie von oben nach unten wieder an ihren Platz.

- Verwenden Sie niemals chlorhaltiges Wasser oder Reinigungsmittel zur Reinigung der Außenfläche des Produkts oder verchromter Teile. Chlor verursacht Rost auf diesen Metalloberflächen.
- Um zu verhindern, dass sich die Aufdrucke auf dem Kunststoffteil ablösen oder verformen, verwenden Sie keine scharfen, scheuernden Werkzeuge, Seife, Haushaltsreiniger, Reinigungsmittel, Benzin, Poliermittel usw. Zur Reinigung verwenden Sie ein weiches Tuch mit lauwarmem Wasser und trocknen Sie es anschließend ab.
- Bei Produkten ohne No-Frost-Technologie bilden sich Wassertropfen und bis zu fingerdicker Frost an der Rückwand des Kühlfachs. Reinigen Sie diese Stelle nicht und tragen Sie keinesfalls Öl oder ähnliche Substanzen auf.
- Verwenden Sie zum Reinigen der Außenfläche des Produkts ausschließlich ein leicht angefeuchtetes Mikrofasertuch. Schwämme und andere Reinigungstücher können Kratzer verursachen.
- Reinigen Sie die Innenflächen des Produkts, indem Sie alle abnehmbaren Teile mit einer milden Seifenlauge und etwas Backpulver abwaschen. Gründlich abspülen und vollständig trocknen lassen. Achten Sie darauf, dass kein Wasser in die Beleuchtung und das Bedienfeld eindringt.
- Verwenden Sie auf keiner Innenfläche Essig, Reinigungsalkohol oder andere alkoholhaltige Reinigungsmittel.

8 Fehlerbehebung

Lesen Sie zuerst die „Sicherheitshinweise“. Prüfen Sie diese Liste, bevor Sie sich an den Kundendienst wenden. So sparen Sie Zeit und Geld. Diese Liste enthält häufige Beanstandungen, die nicht auf Verarbeitungs- oder Materialfehler zurückzuführen sind. Bestimmte hier aufgeführte Merkmale treffen möglicherweise nicht auf Ihr Produkt zu.

Außenflächen aus Edelstahl

Verwenden Sie einen nicht scheuernden Edelstahlreiniger und tragen Sie ihn mit einem fusselfreien, weichen Tuch auf. Zum Polieren wischen Sie die Oberfläche vorsichtig mit einem mit Wasser angefeuchteten Mikrofasertuch ab und verwenden anschließend ein trockenes Polierpad. Polieren Sie dabei stets in Richtung der Edelstahlmaserung.

Verbeugung von unangenehmen Gerüchen

Bei der Herstellung Ihres Produkts werden keine geruchsbildenden Substanzen verwendet. Dennoch können Gerüche durch unsachgemäße Lagerung der Lebensmittel oder unzureichende Reinigung der Innenflächen des Produkts entstehen.

- Um dieses Problem zu vermeiden, reinigen Sie die Stelle alle 15 Tage mit Natronwasser.
- Lebensmittel sollten in verschlossenen Behältern aufbewahrt werden, da Mikroorganismen, die von offenen Lebensmitteln freigesetzt werden, unangenehme Gerüche verursachen können.
- Bewahren Sie niemals abgelaufene oder verdorbene Lebensmittel in Ihrem Produkt auf.

Schutz von Kunststoffoberflächen

Sollte Öl auf Kunststoffoberflächen gelangen, reinigen Sie diese sofort mit warmem Wasser, da das Öl die Oberfläche beschädigen kann.

Wenn das Problem nach Befolgen der Anweisungen in diesem Abschnitt weiterhin besteht, wenden Sie sich an Ihren Händler oder einen autorisierten Kundendienst. Versuchen Sie nicht, das Gerät zu reparieren.

Der Kühlschrank funktioniert nicht.

- Der Netzstecker ist nicht vollständig eingesteckt. >>> Stecken Sie den Stecker vollständig in die Steckdose.

- Die Sicherung in der Steckdose, die das Produkt mit Strom versorgt, oder die Hauptsicherung ist durchgebrannt. >>> Prüfen Sie die Sicherung.

Kondenswasser an der Seitenwand des Kühlfachs (MULTI ZONE, COOL CONTROL und FLEXI ZONE).

- Die Tür wird zu häufig geöffnet. >>> Achten Sie darauf, die Tür des Geräts nicht zu häufig zu öffnen.
- Die Umgebung ist zu feucht. >>> Stellen Sie das Gerät nicht in feuchten Umgebungen auf.
- Flüssigkeitshaltige Lebensmittel werden in unverschlossenen Behältern aufbewahrt. >>> Bewahren Sie die Lebensmittel, die Flüssigkeiten enthalten, in versiegelten Behältern auf.
- Die Tür des Geräts steht offen. >>> Lassen Sie die Tür des Geräts nicht für längere Zeit offen.
- Der Thermostat ist auf eine sehr kühle Temperatur eingestellt. >>> Stellen Sie den Thermostat auf eine angemessene Temperatur ein.

Der Kompressor funktioniert nicht.

- Bei einem plötzlichen Stromausfall oder wenn der Netzstecker gezogen und wieder eingesteckt wird, ist der Gasdruck im Kühlsystem des Geräts nicht ausgeglichen, wodurch die thermische Sicherung des Kompressors ausgelöst wird. Das Gerät schaltet sich nach etwa 6 Minuten wieder ein. Wenn das Gerät nach diesem Zeitraum nicht wieder anläuft, wenden Sie sich an den Kundendienst.
- Die Abtauung ist aktiv. >>> Dies ist normal für ein vollautomatisches Abtauungsprodukt. Die Abtauung wird regelmäßig durchgeführt.
- Das Gerät ist nicht eingesteckt. >>> Vergewissern Sie sich, dass das Netzkabel eingesteckt ist.
- Die Temperatur ist falsch eingestellt. >>> Wählen Sie die richtige Temperatureinstellung.
- Der Strom ist ausgefallen. >>> Das Gerät arbeitet normal weiter, sobald die Stromversorgung wiederhergestellt ist.

Das Betriebsgeräusch des Kühlschranks nimmt während des Betriebs zu.

- Die Betriebsleistung des Geräts kann je nach den Schwankungen der Umgebungstemperatur variieren. Dies ist normal und stellt keine Fehlfunktion dar.

Der Kühlschrank läuft zu oft oder zu lange.

- Das neue Gerät ist möglicherweise größer als das vorherige. Größere Produkte sind länger in Betrieb.
- Die Raumtemperatur ist möglicherweise zu hoch. >>> Das Gerät läuft normalerweise über längere Zeit bei höherer Raumtemperatur.
- Das Gerät wurde möglicherweise vor kurzem eingesteckt oder es wurde ein neues Lebensmittel hineingelegt. >>> Das Gerät braucht länger, um die eingestellte Temperatur zu erreichen, wenn es kürzlich eingesteckt wurde oder ein neues Lebensmittel hineingelegt wurde. Das ist normal.
- Möglicherweise wurden kürzlich große Mengen heißer Lebensmittel in das Gerät gelegt. >>> Legen Sie keine heißen Lebensmittel in das Gerät.
- Die Türen wurden häufig geöffnet oder für längere Zeit offen gehalten. >>> Die warme Luft, die sich im Inneren bewegt, lässt das Gerät länger laufen. Öffnen Sie die Türen nicht zu häufig.
- Die Tür des Gefrier- oder Kühlgeräts ist möglicherweise angelehnt. >>> Vergewissern Sie sich, dass die Türen vollständig geschlossen sind.
- Das Gerät ist möglicherweise auf eine zu niedrige Temperatur eingestellt. >>> Stellen Sie die Temperatur auf eine höhere Stufe und warten Sie, bis das Produkt die eingestellte Temperatur erreicht hat.
- Die Türdichtung des Kühl- oder Gefriereschranks ist möglicherweise verschmutzt, abgenutzt, kaputt oder nicht richtig eingesetzt. >>> Reinigen oder ersetzen Sie die Dichtung. Eine beschädig-

te/gerissene Türdichtung führt dazu, dass das Gerät länger laufen muss, um die aktuelle Temperatur zu halten.

Die Temperatur des Gefrierfachs ist sehr niedrig, aber die Temperatur des Kühlfachs ist ausreichend.

- Die Temperatur des Gefrierfachs ist auf eine sehr niedrige Temperatur eingestellt. >>> Stellen Sie die Temperatur des Gefrierfachs auf eine höhere Stufe und prüfen Sie erneut.

Die Temperatur im Kühlfach ist sehr niedrig, aber die Temperatur im Gefrierfach ist ausreichend.

- Die Temperatur des Kühlfachs ist sehr niedrig eingestellt. >>> Stellen Sie die Temperatur des Kühlfachs auf eine höhere Temperatur ein und überprüfen Sie sie erneut.

Die Lebensmittel in den Schubladen des Kühlfachs sind gefroren.

- Die Temperatur des Kühlfachs ist sehr niedrig eingestellt. >>> Stellen Sie die Temperatur des Kühlfachs auf eine höhere Temperatur ein und überprüfen Sie sie erneut.

Die Temperatur im Kühl- oder Gefrierfach ist zu hoch.

- Die Kühlfachtemperatur ist sehr hoch eingestellt. >>> Die Temperatureinstellung des Kühlfachs wirkt sich auf die Temperatur im Gefrierfach aus. Warten Sie, bis die Temperatur der betreffenden Teile ein ausreichendes Niveau erreicht hat, indem Sie die Temperatur der Kühl- oder Gefrierfächer ändern.
- Die Türen wurden häufig geöffnet oder für längere Zeit offen gehalten. >>> Öffnen Sie die Türen nicht zu häufig.
- Die Tür kann angelehnt sein. >>> Schließen Sie die Tür vollständig.
- Das Gerät wurde möglicherweise vor kurzem eingesteckt oder es wurde ein neues Lebensmittel hineingelegt. >>> Das ist normal. Das Gerät braucht länger, um die eingestellte Temperatur zu erreichen,

wenn es kürzlich eingesteckt wurde oder ein neues Lebensmittel hineingelegt wurde.

- Möglicherweise wurden kürzlich große Mengen heißer Lebensmittel in das Gerät gelegt. >>> Legen Sie keine heißen Lebensmittel in das Gerät.

Schütteln oder Geräusche.

- Der Untergrund ist nicht eben oder nicht stabil >>> Wenn das Produkt bei langsamer Bewegung wackelt, stellen Sie die Ständer ein, um das Produkt auszubalancieren. Vergewissern Sie sich auch, dass der Boden ausreichend stabil ist, um das Gerät zu tragen.
- Auf dem Gerät abgestellte Gegenstände können Geräusche verursachen. >>> Entfernen Sie alle auf dem Gerät abgestellten Gegenstände.
- Das Gerät macht Geräusche von fließenden, spritzenden Flüssigkeiten usw.
- Die Funktionsweise des Produkts beinhaltet Flüssigkeits- und Gasströme. >>> Dies ist normal und stellt keine Fehlfunktion dar.

Aus dem Gerät kommt ein Windgeräusch.

- Das Produkt verwendet einen Ventilator für den Kühlprozess. Dies ist normal und stellt keine Fehlfunktion dar.

An den Innenwänden des Produkts bildet sich Kondenswasser.

- Heißes oder feuchtes Wetter führt zu verstärkter Vereisung und Kondensation. Dies ist normal und stellt keine Fehlfunktion dar.
- Die Türen wurden häufig geöffnet oder für längere Zeit offen gehalten. >>> Öffnen Sie die Türen nicht zu häufig; wenn sie offen sind, schließen Sie die Tür.
- Die Tür kann angelehnt sein. >>> Schließen Sie die Tür vollständig.

An der Außenseite des Geräts oder zwischen den Türen bildet sich Kondenswasser.

- Die Umgebungsluft kann feucht sein, dies ist bei feuchtem Wetter ganz normal. >>> Das Kondenswasser wird sich auflösen, wenn die Luftfeuchtigkeit reduziert wird.

Der Innenraum riecht schlecht.

- Das Produkt wird nicht regelmäßig gereinigt. >>> Reinigen Sie den Innenraum regelmäßig mit einem Schwamm, warmem Wasser und kohlenensäurehaltigem Wasser.
- Bestimmte Halterungen und Verpackungsmaterialien können Geruch verursachen. >>> Verwenden Sie geruchsneutrale Halterungen und Verpackungsmaterialien.
- Die Lebensmittel wurden in nicht verschlossenen Behältern gelagert. >>> Lagern Sie die Lebensmittel in geschlossenen Behältern. Mikroorganismen können auf unverschlossene Lebensmittel überspringen und unangenehme Gerüche verursachen.
- Entfernen Sie alle abgelaufenen oder verdorbenen Lebensmittel aus dem Gerät.

Die Tür schließt nicht.

- Lebensmittelverpackungen können die Tür blockieren. >>> Entfernen Sie alle Gegenstände, die die Türen blockieren.

- Das Gerät steht nicht ganz aufrecht auf dem Boden. >>> Stellen Sie die Ständer so ein, dass das Gerät im Gleichgewicht ist.
- Die Oberfläche ist nicht eben oder nicht stabil >>> Vergewissern Sie sich, dass die Oberfläche eben und ausreichend stabil ist, um das Produkt zu tragen.

Das Gemüsefach ist eingeklemmt.

- Die Lebensmittel können mit dem oberen Teil der Schublade in Kontakt sein. >>> Ordnen Sie die Lebensmittel in der Schublade neu an.

Temperatur auf der Oberfläche des Produkts.

- Während des Betriebs Ihres Geräts kann zwischen zwei Türen, an den Seitenwänden und im hinteren Grillbereich eine hohe Temperatur festgestellt werden. Dies ist normal und erfordert keine Wartung.

Das Gebläse läuft weiter, wenn die Tür geöffnet wird.

- Das Gebläse kann weiterlaufen, wenn die Gefrierschranktür geöffnet ist.

Wenn das Problem nach Befolgen der Anweisungen in diesem Abschnitt weiterhin besteht, wenden Sie sich an Ihren Händler oder einen autorisierten Kundendienst. Versuchen Sie nicht, das Gerät zu reparieren. Das ist normal.

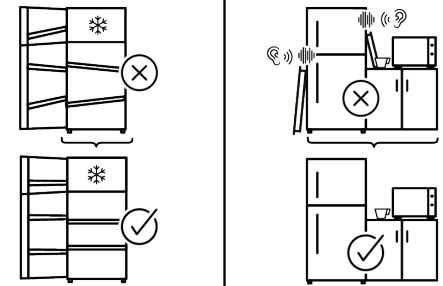
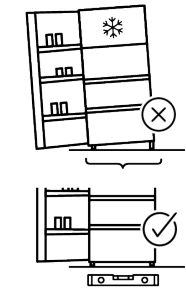
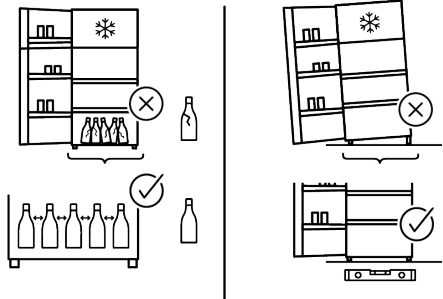
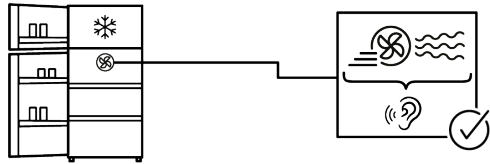
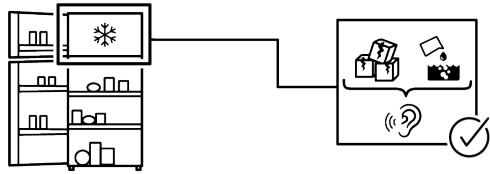
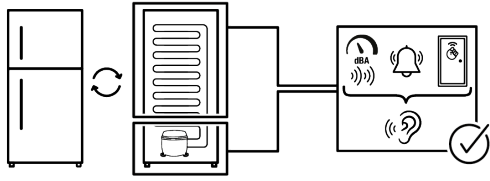

HAFTUNGSAUSSCHLUSS

Einige (einfache) Störungen können vom Endbenutzer in angemessener Weise behoben werden, ohne dass Sicherheitsprobleme oder eine unsichere Verwendung auftreten, vorausgesetzt, sie werden innerhalb der Grenzen und in Übereinstimmung mit den folgenden Anweisungen durchgeführt (siehe Abschnitt "Selbstreparatur").

Sofern im Abschnitt "Selbstreparatur" nichts anderes angegeben ist, müssen Reparaturen von registrierten Fachwerkstätten durchgeführt werden, um Sicherheitsprobleme zu vermeiden. Eine registrierte professionelle Reparaturwerkstatt ist eine professionelle Reparaturwerkstatt, die vom Hersteller gemäß den in den Rechtsakten gemäß der Richtlinie 2009/125/EG beschriebenen Methoden Zugang zu den Anweisungen und der Ersatzteilliste dieses Produkts erhalten hat.

Allerdings darf nur der Kundendienst (d.h. die autorisierte Fachwerkstatt), den Sie über die in der Bedienungsanleitung/Garantiekarte angegebene Telefonnummer oder über Ihren Vertragshändler erreichen können, Serviceleistungen im Rahmen der Garantiebedingungen erbringen. Bitte beachten Sie daher, dass bei Reparaturen durch professionelle (die nicht autorisiert sind durch)WhirlpoolReparateure die Garantie erlischt.

Selbstreparatur

Folgende Ersatzteile können durch den Endverbraucher allein repariert werden: Türgriffe, Türscharniere, Schalen, Körbe und Türdichtungen (eine aktualisierte Liste ist ab dem 1. März 2021 ebenfalls <https://parts-selfservice.europeanappliances.com> verfügbar).

Um die Sicherheit des Produkts zu gewährleisten und die Gefahr schwerer Verletzungen zu vermeiden, müssen die erwähnten Selbstreparaturen gemäß den Anweisungen in der Bedienungsanleitung für die Selbstreparatur durchgeführt werden, die in [ces.com verfügbar sind. Ziehen Sie zu Ihrer Sicherheit den Netzstecker, bevor Sie versuchen, das Gerät selbst zu reparieren.](https://parts-selfservice.europeanapplian-</p></div><div data-bbox=)

Reparatur- und Instandsetzungsversuche durch den Endbenutzer für Teile, die nicht in dieser Liste enthalten sind, und/oder die nicht gemäß den Anweisungen in den Benutzerhandbüchern für die Selbstreparatur oder den in der <https://parts-selfservice.europeanappliances.com> verfügbaren Anweisungen durchgeführt werden, können zu Sicherheitsproblemen führen, die nicht der Whirlpool zuzuschreiben sind, und machen die Garantie des Produkts ungültig.

Daher wird den Endnutzern dringend empfohlen, von Reparaturversuchen abzusehen, die nicht in der genannten Ersatzteilliste aufgeführt sind, und sich in solchen Fällen an autorisierte Fachreparaturbetriebe oder registrierte Fachreparaturbetriebe zu wenden. Im Gegenteil, solche Versuche können Sicherheitsprobleme verursachen und das Produkt beschädigen und in der Folge Feuer, Überschwemmungen, Stromschläge und schwere Personenschäden hervorrufen. Beispielsweise müssen die folgenden Reparaturen von autorisierten Fachwerkstätten oder registrierten Fachwerkstätten durchgeführt werden: Kompressor, Kühlkreislauf, Hauptplatine, Inverterplatine, Displayplatine usw.

Der Hersteller/Verkäufer kann in keinem Fall haftbar gemacht werden, wenn der Endverbraucher die oben genannten Punkte nicht beachtet.

Die Ersatzteilverfügbarkeit des von Ihnen gekauften Kühlschranks beträgt 10 Jahre, während dieser Zeit sind Originalersatzteile für den ordnungsgemäßen Betrieb des Kühlschranks verfügbar.

Die Mindestgarantiedauer für den von Ihnen gekauften Kühlschrank beträgt 24 Monate.

Dieses Produkt ist mit einer Lichtquelle der Energieklasse "G" ausgestattet.

Die Lichtquelle in diesem Produkt darf nur von einer professionellen Reparaturwerkstatt ausgetauscht werden.

DE

Siehe auch

2 CLAUSE DE NON-RESPONSABILITÉ
[} 60]

Premièrement veuillez lire ce manuel !

Notre précieux client,

Merci d'avoir choisi le produit . Nous souhaitons que vous obteniez les meilleurs résultats avec ce produit, fabriqué avec des technologies de haute qualité. Pour ce faire, veuillez lire attentivement ce manuel et les autres documents fournis avant d'utiliser le produit.

Suivez toutes les informations et avertissements du manuel d'utilisation. Cela vous protégera, vous et votre produit, des dangers potentiels. Conservez le manuel d'utilisation.



Transmettez obligatoirement ces notices aux utilisateurs, y compris en cas de prêt ou de revente.

Veuillez enregistrer vos produits sur www.register10.eu

Les symboles suivants apparaissent dans le manuel d'utilisation et sur le produit :



Lisez le manuel d'utilisation.

	Les informations sur le modèle, telles qu'elles sont enregistrées dans la base de données des produits, peuvent être obtenues en accédant au site web suivant et en recherchant l'identifiant du modèle (*) figurant sur l'étiquette énergétique.
SUPPLIER'S NAME	MODEL IDENTIFIER → (*)
	
	https://eprel.ec.europa.eu/

1	Instructions environnementales	42
1.1	Élimination des matériaux d'em- ballage.....	42
2	Votre congélateur	42
3	Installation.....	42
3.1	Emplacement pour l'installation...	43
3.2	Fixation des cales en plastique	43
3.3	Réglages des pieds avant.....	43
3.4	Installation du réfrigérateur et du congélateur côte à côte	43
3.5	Attention aux surfaces chaudes...	44
4	Préparation.....	44
4.1	Moyens d'économiser l'énergie....	44
4.2	Première utilisation	45
4.3	Classe climatique et définitions ...	45
5	Fonctionnement de l'appareil	46
6	Utilisation de votre appareil.....	47
6.1	Panneau de contrôle du produit ...	47
6.1.1	Alarme de température élevée..	49
6.2	Freezing Fresh Foods.....	49
6.3	Inversion du sens d'ouverture de la porte	53
6.4	Alarme porte ouverte	53
7	Entretien et nettoyage.....	53
8	Dépannage.....	54

1 Instructions environnementales

1.1 Élimination des matériaux d'emballage

Les matériaux d'emballage sont recyclables et sont marqués du symbole de recyclage .

Les différentes parties de l'emballage doivent donc être éliminées de manière responsable et dans le respect des réglementations locales en matière d'élimination des déchets.

FR

2 Votre congélateur

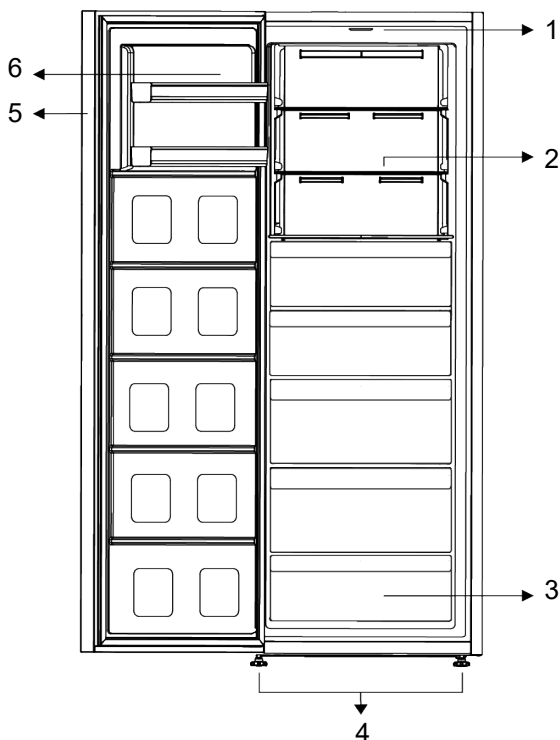

1 Verre éclairé

3 Compartiment de congélation

5 Indicateur électronique

2 Étagère en verre réglable

4 Pieds réglables

6 étagères de porte réglables

***En option :** Les illustrations présentées dans ce manuel d'utilisation sont schématiques et peuvent ne pas correspondre

exactement à votre produit. Si votre appareil ne présente pas les parties citées, alors l'information s'applique à d'autres modèles.

3 Installation

Lisez d'abord les « Consignes de sécurité » !

3.1 Emplacement pour l'installation

Contactez le service agréé pour l'installation de votre réfrigérateur. Pour préparer l'installation du réfrigérateur, lisez attentivement les instructions du manuel d'utilisation et assurez-vous que les alimentations électriques et les alimentations en eau sont installées dans les normes en vigueur. Si ce n'est pas le cas, faites appel à un électricien ou un plombier professionnel.

- Placez l'appareil sur une surface plane pour éviter les vibrations
- Placez le produit à 30 cm du chauffage, de la cuisinière et des autres sources de chaleur similaires et à au moins 5 cm des fours électriques.
- Lorsque deux réfrigérateurs sont installés côte à côte, laissez au moins 4 cm de distance entre les deux appareils
- Conservez l'appareil à l'abri de la lumière directe du soleil et dans un endroit sec.
- Vérifiez la présence et le bon positionnement de l'intercalaire entre l'arrière du réfrigérateur et le mur (au cas où il est fourni avec l'appareil).

3.2 Fixation des cales en plastique

Le condenseur du réfrigérateur est situé à l'arrière. Pour minimiser la consommation d'énergie et augmenter l'efficacité énergétique, la partie supérieure du condenseur doit être tirée vers l'arrière et fixée comme indiqué sur l'image. Lorsque le condenseur

est tiré vers l'arrière, les supports situés en haut à droite et à gauche se verrouillent et la position du condenseur est sécurisée.

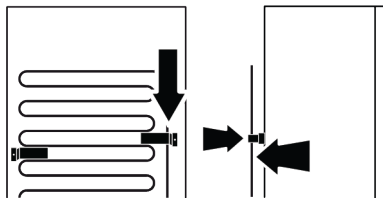

3.3 Réglages des pieds avant

Si l'appareil n'est pas équilibré, réglez les pieds avant en les tournant vers la gauche ou la droite.

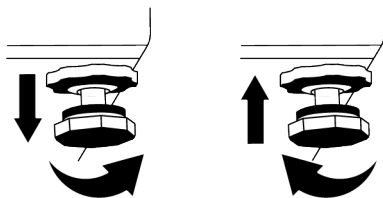

3.4 Installation du réfrigérateur et du congélateur côte à côte

Lorsque le congélateur et le réfrigérateur sont installés côte à côte, l'installation doit être effectuée de manière à ce que le congélateur (1) soit à gauche et le réfrigérateur (2) à droite. Pour éviter les problèmes de transpiration qui pourraient survenir entre les produits, des éléments anti-condensation sont situés sur le côté gauche du réfrigérateur.

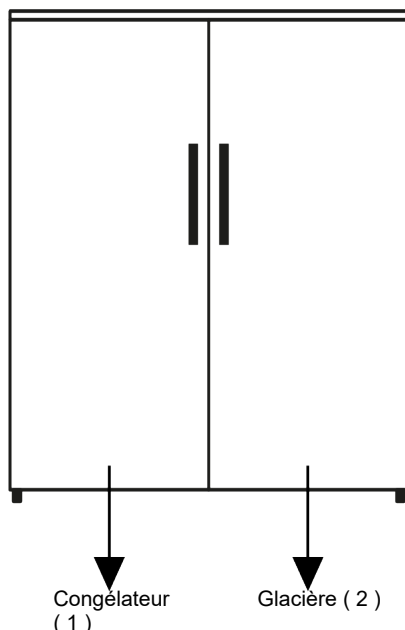

3.5 Attention aux surfaces chaudes

Les condenseurs du circuit réfrigérant, nécessaires à l'évacuation de la chaleur récupérée dans la cavité du produit via le fluide frigorigène en haute pression, sont

placés sur les parois latérales du produit. Ce phénomène normal implique que les parois peuvent devenir très chaudes. Attention au dégagement de chaleur (contact avec la paroi). Aucun entretien n'est nécessaire sur ces parois.

4 Préparation

Lisez d'abord les « Consignes de sécurité » !

4.1 Moyens d'économiser l'énergie

- Lorsque vous chargez les aliments, laissez suffisamment d'espace à l'intérieur du réfrigérateur pour permettre une circulation d'air suffisante pour le refroidissement.
- Lorsque les portes restent fermées, aucun air chaud ou humide n'entre dans la cavité. Votre produit optimise alors son fonctionnement, (en alimentant le compresseur, le ventilateur, les résistances de dégivrage, l'éclairage, l'afficheur, etc), afin d'assurer la meilleure conservation des aliments tout en minimisant la consommation d'énergie.
- Selon le chargement du produit, les clayettes en verre doivent être disposées de façon à ne pas obstruer les sorties d'air de la paroi arrière, et de préférence de manière à ce que celles-ci diffusent l'air froid sous l'étagère en verre. Cette combinaison peut contribuer à améliorer la distribution de l'air et l'efficacité énergétique.
- Il est fortement recommandé d'utiliser le tiroir du bas pour le rangement afin d'assurer une congélation optimale des aliments.
- Pour une performance optimale, la fonction de congélation rapide peut être utilisée (si elle est disponible) 24 heures avant de placer les aliments frais dans le congélateur.

- Dans la plupart des cas, l'utilisation de la fonction congélation rapide pendant 24 heures suffit pour congeler les aliments frais placés dans le congélateur. Au bout d'un certain temps, la fonction de congélation rapide se désactive automatiquement.
 - Lorsque vous congelez une petite quantité d'aliments, la fonction de congélation rapide peut être désactivée au bout d'un certain temps pour économiser de l'énergie.
 - Selon les caractéristiques de l'appareil, le dégivrage des aliments congelés dans le compartiment réfrigérateur assurera l'économie d'énergie et la préservation de la qualité des aliments.
 - Afin de charger la quantité maximale d'aliments dans le compartiment congélateur, vous devez retirer les tiroirs supérieurs et placer les aliments sur les clayettes métalliques/en verre.
 - Conservez les aliments dans le réfrigérateur ou le Compartiment pour denrées hautement périssables selon les conditions de stockage appropriées afin d'économiser de l'énergie.
 - Les emballages de denrées alimentaires ne doivent pas être en contact direct avec le capteur de température situé dans le compartiment de congélation.
- malement entraîner la formation de condensation sur les tablettes de la porte/du corps et sur les verres placés dans l'appareil.
- Un son retentit à l'activation du compresseur. Il est normal que l'appareil fasse du bruit même si le compresseur ne fonctionne pas, car du fluide et du gaz peuvent être comprimés dans le système de refroidissement.
 - Il est normal que les bords avant de l'appareil soient chauds. Ces parties doivent en principe être chaudes afin d'éviter la condensation
 - Pour certains modèles, le panneau indicateur s'éteint automatiquement 1 minute après la fermeture des portes. Il s'active à nouveau à l'ouverture de la porte ou lorsque vous appuyez sur n'importe quelle touche.

4.3 Classe climatique et définitions

Veillez vous référer à la classe climatique figurant sur la plaque signalétique de votre appareil. L'une des informations suivantes s'applique à votre appareil selon la classe climatique.

- **SN** : Climat tempéré à long terme : Ce dispositif de refroidissement est conçu pour être utilisé à une température ambiante comprise entre 10 °C et 32 °C.
- **N**: Climat tempéré : Ce dispositif de refroidissement est conçu pour être utilisé à une température ambiante comprise entre 16°C et 32 °C.
- **ST** : Climat subtropical : Ce dispositif de refroidissement est conçu pour être utilisé à une température ambiante comprise entre 16°C et 38°C.
- **T**: Climat tropical : Ce dispositif de refroidissement est conçu pour être utilisé à une température ambiante comprise entre 16°C et 43°C.

4.2 Première utilisation

Avant d'utiliser votre appareil, assurez-vous que les installations nécessaires sont conformes aux instructions des sections « Consignes de sécurité » et « Installation ».

- Attendez au moins 2 heures avant de faire fonctionner le produit, afin d'assurer la pleine efficacité de la réfrigération.
- Laissez l'appareil fonctionner à vide pendant 6 heures, et la porte de l'appareil doit être maintenue fermée autant que possible.
- Le changement de température causé par l'ouverture et la fermeture de la porte pendant l'utilisation du produit peut nor-

5 Fonctionnement de l'appareil

Lisez d'abord les « consignes de sécurité » !

- Ce produit ne doit être utilisé que pour la conservation des aliments.
- Si vous vous absentez de votre domicile pendant une période prolongée (par exemple, en vacances) et que vous n'utilisez pas la machine à glaçons ni le distributeur d'eau, fermez le robinet d'arrivée d'eau. Sinon, une fuite d'eau pourrait se produire.
- De légères variations de brillance peuvent être observées sur les surfaces en acier inoxydable en raison du proces-

sus de fabrication et des caractéristiques intrinsèques du matériau. Ceci est normal et n'affecte pas les performances du produit.

Arrêt du produit

- Retirez les aliments pour éviter les odeurs.
- Attendez que la glace fonde, nettoyez l'intérieur et laissez-le sécher en laissant les portes ouvertes pour éviter d'endommager les plastiques intérieurs.

FR

6 Utilisation de votre appareil

6.1 Panneau de contrôle du produit

FR

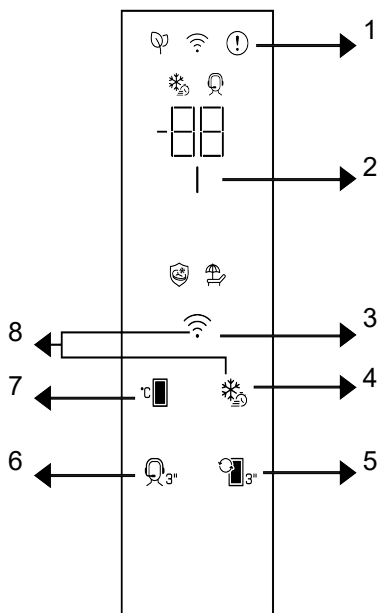

1 Indicateur de condition d'erreur

3 * Clé sans fil

5 * Touche de conversion des compartiments

7 Touche de réglage de température

2 Indicateur d'économie d'énergie (affichage éteint)

4 Touche Congélation rapide / Refroidissement rapide

6 *Clé du service de soutien

8 * Clé pour la réinitialisation des paramètres de connexion sans fil

Lisez d'abord les « Consignes de sécurité » !

Les fonctions audio et visuelles du tableau de bord vous aident à utiliser votre produit.

***Facultatif** Les fonctions affichées sont optionnelles ; les fonctions présentes sur le tableau de bord de votre produit peuvent différer en forme et en emplacement.

1. Indicateur d'état d'erreur

Ce voyant s'allume lorsque votre produit ne refroidit pas correctement ou en cas d'erreur de capteur. La lettre « E » s'affiche sur l'écran de température du compartiment congélateur, et des chiffres (1, 2, 3, etc.) apparaissent sur celui du compartiment réfrigérateur. Ces chiffres informent le service après-vente de l'erreur. Si vous placez des

aliments chauds dans le compartiment congélateur ou si vous laissez la porte ouverte trop longtemps, le point d'exclamation peut s'allumer brièvement. Ceci est normal ; l'avertissement disparaît une fois les aliments refroidis ou après avoir appuyé sur un bouton.

2. Indicateur d'économie d'énergie (affichage éteint) |

Lorsque les portes du produit ne sont ni ouvertes ni fermées, le mode économie d'énergie s'active automatiquement et le symbole correspondant s'allume. En mode économie d'énergie, toutes les icônes à l'écran, à l'exception du symbole correspondant, s'éteignent. Si un bouton est enfoncé ou si une porte est ouverte pendant que le mode économie d'énergie est actif, celui-ci se désactive et les icônes à l'écran reprennent leur aspect normal. Le mode économie d'énergie est activé par défaut et ne peut pas être désactivé.

*3. Bouton sans fil

Ce bouton permet d'établir une connexion sans fil avec votre produit via l'application mobile HomeWhiz. Maintenez-le enfoncé pendant 3 secondes : l'icône de connexion sans fil clignotera lentement (à intervalles de 0,5 seconde) sur l'écran. Ceci lance la configuration initiale du réseau domestique avec le produit. Une fois la connexion établie, l'icône restera allumée. Après la configuration initiale, appuyez de nouveau sur ce bouton pour activer ou désactiver la connexion. Tant qu'une connexion n'est pas établie, l'icône clignotera rapidement (à intervalles de 0,2 seconde). Lorsque la connexion est active, l'icône restera allumée. Si la connexion ne peut être établie pendant une période prolongée, vérifiez vos paramètres de connexion et consultez la section « Dépannage » du manuel d'utilisation. L'application HomeWhiz est indispensable pour la connexion sans fil. Les étapes de configuration sont expliquées dans l'application lors de l'installation. Vous pouvez accéder à l'application en scannant le code QR figurant sur l'étiquette HomeWhiz du

produit. L'application est disponible sur l'App Store pour les appareils iOS et sur le Play Store pour les appareils Android. Pour plus d'informations, veuillez consulter le site <https://www.homewhiz.com/>.

4. Bouton de congélation rapide / Refroidissement rapide

Lorsque vous appuyez sur le bouton de congélation/refroidissement rapide, l'icône correspondante s'allume et la fonction est activée. En mode congélation, la température du compartiment est réglée à -27 °C. En mode réfrigération, elle est réglée à 1 °C. Pour désactiver la fonction, appuyez de nouveau sur le bouton. La fonction de congélation rapide se désactive automatiquement après un certain temps. Si vous souhaitez congeler une grande quantité d'aliments frais, appuyez sur le bouton de congélation rapide avant de les placer dans le compartiment congélateur.

* 5. Bouton de conversion de cabine

Appuyer pendant 3 secondes sur le bouton de conversion des compartiments permettra d'alterner entre réfrigérateur et congélateur.

* 6. Clé du service d'assistance

Maintenez ce bouton enfoncé pendant 3 secondes pour activer/désactiver le service d'assistance. Vous trouverez des informations détaillées sur l'utilisation du service d'assistance dans la section « Fonctionnalités du service d'assistance ».

7. Bouton de réglage de la température

La température du produit est ajustée. Lorsque le bouton est enfoncé, la température du compartiment passe en mode congélateur.

La température peut être réglée à -18, -19, -20, -21, -22, -23, -24 °C en mode sol et à 4, 3, 2, 1, 8, 7, 6, 5 °C en mode refroidissement.

* 8. Bouton de réinitialisation des paramètres de connexion sans fil +

Pour réinitialiser les paramètres sans fil, maintenez enfoncés simultanément les boutons Quick Freeze et Wireless pendant 3 secondes. La réinitialisation des paramètres sans fil aux valeurs d'usine effacera toutes les données utilisateur précédemment utilisées lors de la configuration.

6.1.1 Alarme de température élevée

L'alarme sonore combinée au clignotement de "-" sur l'afficheur indique que le compartiment congélateur est trop chaud. Cela peut se produire si la température du congélateur augmente à la suite d'une panne de courant. La température la plus élevée dans le compartiment congélateur est affichée jusqu'à ce que vous appuyiez sur une touche. Si l'appareil est équipé d'un écran électronique, la température maximale atteinte est affichée. Dans le cas contraire, seul "-" clignote et les sons sont activés. Pour désactiver l'alarme, appuyez sur n'importe quelle touche de l'écran.

La température peut être réglée entre 1-8° C pour le compartiment réfrigérateur et entre -24 et -15° C pour le compartiment congélateur. Les valeurs de température réglables peuvent varier, à condition qu'elles se situent dans ces fourchettes, conformément aux spécifications du produit.

6.2 Freezing Fresh Foods

- Les aliments à congeler doivent être divisés en portions en fonction de la taille à consommer, et congelés dans des emballages séparés. De cette façon, il convient d'éviter une recongélation de tous les aliments après décongélation.
- Afin de préserver au maximum la valeur nutritionnelle, l'arôme et la couleur des aliments, les légumes doivent être bouillis pendant une courte durée avant d'être congelés. (L'ébullition n'est pas nécessaire pour les aliments tels que le

concombre, le persil). Le temps de cuisson des légumes ainsi congelés est réduit d'un tiers par rapport à celui des légumes frais.

- Pour prolonger la durée de conservation des aliments surgelés, les légumes bouillis doivent d'abord être filtrés, puis emballés hermétiquement comme tous les autres types d'aliments.
- Les aliments ne doivent pas être placés dans le compartiment congélateur sans emballage.
- Le matériau d'emballage des aliments à stocker doit être étanche à l'air, épais et durable et ne doit pas être sensible au froid et à l'humidité. Dans le cas contraire, les aliments durcis par la congélation risquent de percer l'emballage. Il est également important de fermer correctement l'emballage afin de conserver les aliments en toute sécurité.

Les types d'emballage suivants sont appropriés pour congeler les aliments :

Sac en polyéthylène, papier d'aluminium, film plastique, sacs sous vide et récipients de stockage résistants au froid avec bouchons.

L'utilisation des types d'emballage suivants n'est pas recommandée pour la congélation des aliments :

Papier d'emballage, papier parchemin, cellophane (papier gélatineux), sac poubelle, sacs usagés et sacs à provisions.

- Les aliments chauds ne doivent pas être placés dans le compartiment congélateur sans être refroidis.
- Lorsque vous placez des aliments frais non congelés dans le compartiment congélateur, veillez à ce qu'ils n'entrent pas en contact avec les aliments congelés. Les éléments de refroidissement (PCM) peuvent être placés sur l'étagère située juste en dessous de l'étagère de congélation rapide pour éviter qu'ils ne se réchauffent.
- Ne placez pas d'autres aliments dans le congélateur pendant le temps de congélation (24 heures).

- Placez vos aliments sur les étagères ou les supports de congélation en les réparant de manière à ce qu'ils ne soient pas à l'étroit (il est recommandé que les emballages ne soient pas en contact les uns avec les autres).
- Les aliments congelés doivent être consommés immédiatement après leur décongélation et ne doivent jamais être recongelés.
- Ne bloquez pas les orifices de ventilation en plaçant vos aliments congelés devant ces orifices de ventilation situés sur la surface arrière.
- Nous vous recommandons d'apposer une étiquette sur l'emballage et d'y inscrire le nom des aliments contenus et le temps de congélation.

Aliments adaptés à la congélation :

Poissons et fruits de mer, viandes rouges et blanches, volailles, légumes, fruits, épices herbacées, produits laitiers (tels que fromage, beurre et yaourt égoutté), pâtisseries, plats cuisinés, plats de pommes de terre, soufflés et desserts.

Aliments non adaptés à la congélation :

Yaourt, lait caillé, crème, mayonnaise, salade frisée, radis rouge, raisins, tous les fruits (comme la pomme, les poires et les pêches).

- Pour que les aliments soient congelés rapidement et efficacement, il ne convient de respecter les quantités maximales suivantes spécifiées par emballage.
 - Fruits et légumes, 0,5 à 1 kg
 - Viande, 1 à 1,5 kg
- Une petite quantité d'aliments (2 kg maximum) peut également être congelée sans utilisation de la fonction de congélation rapide.

Pour obtenir le meilleur résultat, respectez les instructions suivantes :

- Vous pouvez consulter les tableaux Viande et poisson, Légumes et fruits, Produits laitiers pour placer et conserver vos aliments dans le congélateur.

Conseils pour la conservation des aliments congelés

- Lorsque vous achetez vos aliments congelés, assurez-vous qu'ils sont congelés à des températures appropriées et que leurs emballages ne sont pas déchirés.
- Placez le plus tôt possible les paquets dans le compartiment congélateur après leur achat.
- Assurez-vous que la date de péremption indiquée sur l'emballage n'est pas dépassée avant de consommer les plats préparés emballés et prêts à la consommation que vous retirez du compartiment congélateur.

Dégivrage

La glace dans les compartiments de congélation est automatiquement décongelée.

Détails du congélateur

La norme EN 62552 exige (selon des conditions de mesure spécifiques) qu'au moins 4,5 kg d'aliments pour chaque 100 litres du volume du compartiment du congélateur soient congelés à 25 °C de température ambiante en 24 heures.

Décongélation des aliments congelés

En fonction de la diversité des aliments et de la finalité, vous pouvez choisir entre les options de décongélation suivantes :

- À température ambiante (pour maintenir la qualité de l'aliment, il n'est pas très approprié de le décongeler en le laissant à température ambiante pendant une longue période)
- Dans le réfrigérateur
- Dans le four électrique (dans les modèles avec ou sans ventilateur)
- Dans le four à micro-ondes

ATTENTION !

- Ne mettez jamais de boissons acides en bouteilles ou canettes en verre dans votre congélateur en raison du risque d'explosion.
- Si vous remarquez de l'humidité et un gonflement anormal de l'emballage des aliments congelés, cela signifie qu'ils ont probablement été stockés dans des

conditions inappropriées et que leur contenu s'est détérioré. Ne consommez pas ces aliments sans vérification.

- Étant donné que le goût de certaines épices contenues dans les plats cuisinés peut changer lorsqu'ils sont exposés à

des conditions de stockage à long terme, vous devez moins épicer vos aliments à congeler ou les épices souhaitées doivent être ajoutées aux aliments après le processus de décongélation.

FR

Compartiment de congélateur Réglages	Remarques
-20 °C	Ce réglage est celui qui est recommandé par défaut. Ce réglage est recommandé si la température ambiante est inférieure à 30° C.

Viande et poisson		Préparation	Temps de stockage le plus long (mois)	
Produits à base de viande	Veau	Steak	En les coupant à 2 cm d'épaisseur et en les séparant par une feuille d'aluminium ou en les enveloppant hermétiquement avec du papier étirable.	6-8
		Rôti	En emballant les morceaux de viande dans un sac réfrigérant ou en les enveloppant hermétiquement avec du papier étirable.	6-8
		Cubes	En petites portions	6-8
		escalopes, côtelettes	En séparant les tranches coupées par une feuille d'aluminium ou en les enveloppant individuellement avec papier étirable.	6-8
	Mouton	Côtelettes	En séparant les morceaux de viande par une feuille d'aluminium ou en les enveloppant individuellement avec papier étirable.	4-8
		Rôti	En emballant les morceaux de viande dans un sac réfrigérant ou en les enveloppant hermétiquement avec du papier étirable.	4-8
		Cubes	En emballant la viande hachée dans un sac réfrigérant ou en les enveloppant hermétiquement avec du papier étirable.	4-8
	Patte	Rôti	En emballant les morceaux de viande dans un sac réfrigérant ou en les enveloppant hermétiquement avec du papier étirable.	8-12
		Steak	En les coupant à 2 cm d'épaisseur et en les séparant par une feuille d'aluminium ou en les enveloppant hermétiquement avec du papier étirable.	8-12
		Cubes	En petites portions	8-12
		Viande bouillie	En l'emballant en petites portions dans un sac réfrigérant	8-12
	Hacher		Sans assaisonnement, dans des sachets plats	1-3
	Abats (pièce)		En pièces	1-3
	Saucisse fermentée - Salamì		Elle doit être emballée, même si elle est dans une boîte.	1-3
Jambon		En plaçant une feuille d'aluminium entre les tranches coupées	2-3	

Viande et poisson		Préparation	Temps de stockage le plus long (mois)
Volaille et animaux de chasse	Poulet et dinde	En l'enveloppant dans une feuille d'aluminium	4-6
	Oie	En les emballant dans une feuille d'aluminium (les portions ne doivent pas dépasser 2,5 kg)	4-6
	Canard	En les emballant dans une feuille d'aluminium (les portions ne doivent pas dépasser 2,5 kg)	4-6
	Cerf, Lapin, Chevreuil	En les emballant dans une feuille d'aluminium (les portions ne doivent pas dépasser 2,5 kg et les os doivent être séparés)	6-8
Poissons et fruits de mer	Poissons d'eau douce (truite, carpe, grue, poisson-chat)	Après avoir soigneusement nettoyé l'intérieur et les écailles, il faut le laver, le sécher et couper la queue et la tête si nécessaire.	2
	Poisson maigre (Bar, Turbot, Sole)		4-6
	Poissons gras (Bonito, Maquereau, Poisson bleu, Rouget, Anchois)		2-4
	Mollusques		4-6
	Caviar		Dans son emballage, dans un récipient en aluminium ou en plastique

Fruits et légumes	Préparation	Temps de stockage le plus long (mois)
Haricots verts et haricots grimpants	Par ébullition-choc pendant 3 minutes après avoir été lavés et coupés en petits morceaux.	10-13
Petit pois	Par ébullition-choc pendant 2 minutes après décorticage et lavage.	10-12
Choux	Par ébullition-choc pendant 1 à 2 minute(s) après le nettoyage	6-8
Carotte	Par ébullition-choc pendant 3 à 4 minutes après avoir été nettoyés et coupés en tranches.	12
Poivre	En faisant bouillir pendant 2 à 3 minutes après avoir coupé la tige, en la divisant en deux et en séparant les graines.	8-10
Épinards	Par ébullition-choc pendant 2 minutes après lavage et nettoyage	6-9
Poireaux	Par ébullition-choc pendant 5 minutes après hachage	6-8
Chou-fleur	En les faisant bouillir dans une petite quantité d'eau citronnée pendant 3 à 5 minutes après avoir séparé les feuilles et coupé le cœur en morceaux	10-12
Aubergines	Par ébullition-choc pendant 4 minutes après avoir été lavés et coupés en morceaux de 2 cm.	10-12
Courges	Par ébullition-choc pendant 2 - 3 minutes après avoir été lavés et coupés en morceaux de 2 cm.	8-10
Champignons	En les faisant légèrement sauter dans l'huile et pressant du citron dessus.	2-3
Maïs	Par nettoyage et conditionnement en épi ou en granulés	12
Pomme et poire	Par ébullition-choc pendant 2 à 3 minutes après les avoir épluchées et coupées en tranches.	8-10
Abricot et pêche	Divisez de moitié et retirez les grains	4-6

Fruits et légumes	Préparation	Temps de stockage le plus long (mois)
Fraise et framboise	Par lavage et décortilage	8-12
Fruits cuits	En ajoutant 10 % de sucre dans le récipient	12
Prune, cerise, griotte	En lavant et en égrenant les tiges	8-12

Produits laitiers	Préparation	Temps de stockage le plus long (Mois)	Conditions de stockage
Fromage (sauf feta)	En plaçant une feuille d'aluminium entre les tranches coupées	6-8	Il est possible de le laisser dans son emballage d'origine pour un stockage à court terme. Pour un stockage à long terme, il doit également être enveloppé dans une feuille d'aluminium ou en plastique.
Beurre, margarine	Dans son propre emballage	6	Dans son propre emballage ou dans des récipients en plastique

6.3 Inversion du sens d'ouverture de la porte

Le sens d'ouverture de la porte de votre réfrigérateur peut être inversé en fonction de l'endroit où vous le placez. En cas de besoin, vous devez absolument appeler le service agréé le plus proche.

6.4 Alarme porte ouverte

Le système d'alerte d'ouverture de porte de votre réfrigérateur peut varier selon le modèle.

Version 1;

Si la porte du produit reste ouverte pendant un certain temps (entre 60 s et 120 s), un signal d'avertissement sonore retentit ; selon le modèle de produit, un signal d'avertissement visuel (flash lumineux) peut également être affiché. Si vous fermez la porte

de l'appareil ou appuyez sur une touche de l'écran de l'appareil, le signal d'avertissement sonore s'arrête.

Version 2;

Si la porte de l'appareil reste ouverte pendant un certain temps (entre 60 s et 120 s), l'alarme d'ouverture de porte retentit.

L'alarme d'ouverture de porte retentit progressivement. Un signal d'avertissement sonore retentit d'abord. Si la porte n'est toujours pas fermée après 4 minutes, un avertissement visuel (lumière clignotante) est activé. L'alarme d'ouverture de porte est de nouveau retardée (entre 60 s et 120 s) si l'on appuie sur n'importe quelle touche de l'écran (le cas échéant). Vous pouvez renouveler l'opération plusieurs fois. Lorsque la porte de l'appareil est fermée, l'alarme d'ouverture de porte est annulée.

7 Entretien et nettoyage

z d'abord les « Consignes de sécurité » !

- Débranchez votre appareil avant de le nettoyer.
- La poussière accumulée sur la grille d'aération située à l'arrière de l'appareil doit être enlevée (sans ouvrir le couvercle) au moins une fois par an. Le nettoyage doit être effectué avec un chiffon sec.
- Veillez à ne pas laisser d'eau pénétrer dans le boîtier de la lampe et les autres composants électriques.
- Nettoyez la porte avec un chiffon humide. Videz le véhicule pour retirer les étagères de porte et de carrosserie. Soulevez les étagères de porte pour les reti-

rer. Après les avoir nettoyées et séchées, remettez-les en place en les faisant glisser de haut en bas.

- N'utilisez jamais d'eau chlorée ni de produits nettoyants chlorés pour nettoyer la surface extérieure du produit ou les pièces chromées. Le chlore provoque la rouille sur ces types de surfaces métalliques.
- Pour éviter que les impressions sur la partie en plastique ne se décollent ou ne se déforment, n'utilisez pas d'outils pointus ou abrasifs, de savon, de produits ménagers, de détergents, d'essence, de produits de polissage, etc. Pour le nettoyage, utilisez un chiffon doux imbibé d'eau tiède et séchez.
- Sur tous les produits, à l'exception des No-Frost, des gouttes d'eau ou une épaisseur jusqu'à un doigt de givre peut apparaître sur le mur de froid (à l'arrière du produit). Laisser l'appareil dégivrer seul sans aucune action mécanique ou chimique. Ne pas appliquer de produits gras ou de produits contenant un corps gras.
- Utilisez uniquement un chiffon en microfibre légèrement humide pour nettoyer la surface extérieure du produit. Les éponges et autres types de chiffons de nettoyage peuvent provoquer des rayures.
- Pour nettoyer les surfaces intérieures du produit, lavez toutes les pièces amovibles avec une solution douce de savon, d'eau et de bicarbonate de soude. Rincez abondamment et séchez complètement.

Veillez à ce que l'eau ne pénètre pas dans les lampes ni dans le panneau de commande.

- N'utilisez pas de vinaigre, d'alcool à friction ou d'autres nettoyants à base d'alcool sur les surfaces intérieures.

Surfaces extérieures en acier inoxydable

Utilisez un nettoyant non abrasif pour acier inoxydable et appliquez-le avec un chiffon doux non pelucheux. Pour polir, essuyez délicatement la surface avec un chiffon en microfibre légèrement humidifié et utilisez un tampon de polissage sec. Suivez toujours le sens du grain de l'acier inoxydable.

Prévenir les mauvaises odeurs

Aucune substance susceptible de provoquer des odeurs n'est utilisée dans la fabrication de votre produit. Cependant, des odeurs peuvent apparaître en cas de stockage inadéquat des aliments ou de nettoyage insuffisant de la surface intérieure du produit.

- Pour éviter ce problème, nettoyez avec de l'eau bicarbonatée tous les 15 jours.
- Conservez les aliments dans des récipients hermétiques, car les micro-organismes libérés par les aliments ouverts peuvent provoquer de mauvaises odeurs.
- Ne stockez jamais d'aliments périmés ou avariés dans votre produit.

Protection des surfaces plastiques

En cas de déversement d'huile sur des surfaces en plastique, nettoyez-les immédiatement à l'eau chaude, car l'huile peut endommager la surface.

8 Dépannage

Lisez d'abord les « Consignes de sécurité » !

Vérifiez la liste suivante avant de contacter le service après-vente. Cela devrait vous éviter de perdre du temps et de l'argent. Cette liste répertorie les plaintes fréquentes ne provenant pas de vices de fabrication ou des défauts de pièces. Certaines fonctionnalités mentionnées dans ce manuel peuvent ne pas exister sur votre modèle.

Si le problème persiste même après observation des instructions contenues dans cette partie, contactez votre fournisseur ou un service de maintenance agréé. N'essayez pas de réparer vous-même l'appareil.

Le réfrigérateur ne fonctionne pas.

- La fiche électrique n'est pas correctement insérée. >>> Branchez-la en l'enfonçant complètement dans la prise.

- Le fusible branché à la prise qui alimente l'appareil ou le fusible principal est grillé. >>> Vérifiez les fusibles.

Condensation sur la paroi latérale du congélateur (MULTI ZONE, COOL, CONTROL et FLEXI ZONE).

- La porte a été ouverte trop fréquemment >>> Évitez d'ouvrir trop fréquemment la porte de l'appareil.
- L'environnement est trop humide. >>> N'installez pas l'appareil dans des endroits humides.
- Les aliments contenant des liquides sont conservés dans des récipients non fermés. >>> Conservez ces aliments dans des emballages scellés.
- La porte de l'appareil est restée ouverte. >>> Ne laissez pas la porte de l'appareil ouverte longtemps.
- Le thermostat est réglé sur une température très froide. >>> Réglez le thermostat à la température appropriée.

Le compresseur ne fonctionne pas.

- En cas de coupure soudaine de courant ou de débranchement intempestif, la pression du gaz dans le système de réfrigération de l'appareil n'est pas équilibrée, ce qui déclenche la fonction de conservation thermique du compresseur. L'appareil se remet en marche au bout de 6 minutes environ. Dans le cas contraire, veuillez contacter le service de maintenance.
- Le dégivrage est actif. >>> Ce processus est normal pour un appareil à dégivrage complètement automatique. Le dégivrage se déclenche périodiquement.
- L'appareil n'est pas branché. >>> Vérifiez que le cordon d'alimentation est branché.
- Le réglage de la température est incorrect. >>> Sélectionnez le réglage de température approprié.
- Absence d'énergie électrique. >>> L'appareil continuera à fonctionner normalement une fois le courant rétabli.

Le bruit du réfrigérateur en fonctionnement s'accroît pendant son utilisation.

- Le rendement de l'appareil en fonctionnement peut varier en fonction des fluctuations de la température ambiante. Ceci est normal et ne constitue pas un dysfonctionnement.

Le réfrigérateur fonctionne fréquemment ou pendant de longues périodes.

- Il se peut que le nouvel appareil soit plus grand que l'ancien. Les appareils plus grands fonctionnent plus longtemps.
- La température de la pièce est peut-être trop élevée. >>> Il est normal que l'appareil fonctionne plus longtemps quand la température de la pièce est élevée.
- L'appareil vient peut-être d'être branché ou chargé de nouvelles denrées alimentaires. >>> L'appareil met plus longtemps à atteindre la température réglée s'il vient d'être branché ou récemment rempli de denrées. C'est normal.
- Il est possible que des quantités importantes d'aliments chauds aient été récemment placés dans l'appareil. >>> Ne mettez pas d'aliments chauds à l'intérieur de l'appareil.
- Les portes étaient ouvertes fréquemment ou sont restées longtemps ouvertes. >>> L'air chaud qui se déplace à l'intérieur permet à l'appareil de fonctionner plus longtemps. N'ouvrez pas les portes trop fréquemment.
- Il est possible que la porte du congélateur soit entrouverte. >>> Vérifiez que les portes sont complètement fermées.
- L'appareil peut être réglé à une température trop basse. >>> Réglez la température à un degré supérieur et attendez que l'appareil atteigne la nouvelle température.
- Le joint de la porte du congélateur peut être sale, usé, cassé, ou mal positionné. >>> Nettoyez ou remplacez le joint d'étanchéité. Si le joint du congélateur est endommagé ou arraché, l'appareil prendra plus longtemps à conserver la température actuelle.

La température du congélateur est très basse, alors que celle du réfrigérateur est appropriée.

- La température du compartiment congélateur est très basse. >>> Réglez la température du compartiment congélateur à un degré supérieur et vérifiez à nouveau.

La température du réfrigérateur est très basse, alors que celle du congélateur est appropriée.

- La température du compartiment réfrigérateur est très basse. >>> Réglez la température du compartiment de refroidissement à un degré supérieur et vérifiez à nouveau.

Les aliments conservés dans le compartiment réfrigérateur sont congelés.

- La température du compartiment réfrigérateur est très basse. >>> Réglez la température du compartiment de refroidissement à un degré supérieur et vérifiez à nouveau.

La température du compartiment réfrigérateur ou congélateur est très élevée.

- La température du compartiment réfrigérateur est réglée à un degré très élevé. >>> Le réglage de la température du compartiment réfrigérateur a une incidence sur la température du compartiment congélateur. Patientez jusqu'à ce que la température du réfrigérateur et du congélateur atteignent le niveau d'efficacité requis en changeant la température des compartiments réfrigérateur ou congélateur.
- Les portes étaient ouvertes fréquemment ou sont restées longtemps ouvertes. >>> N'ouvrez pas les portes trop fréquemment.
- La porte peut être entrouverte. >>> Fermez complètement la porte.
- L'appareil vient peut-être d'être branché ou chargé de nouvelles denrées alimentaires. >>> Cela est normal. L'appareil met plus longtemps à atteindre la température réglée s'il vient d'être branché ou récemment rempli de denrées.

- Il est possible que des quantités importantes d'aliments chauds aient été récemment placées dans l'appareil. >>> Ne mettez pas d'aliments chauds à l'intérieur de l'appareil.

En cas de vibrations ou de bruits.

- La surface n'est pas plate ou durable >>> Si l'appareil n'est pas stable lorsque vous lui exercez une légère pression, ajustez les pieds afin de le stabiliser. Assurez-vous également que le sol est assez solide pour supporter l'appareil.
- Les éléments placés sur l'appareil peuvent être à l'origine du bruit. >>> Retirez tous les éléments placés sur l'appareil.
- L'appareil émet un bruit d'écoulement de liquide ou de pulvérisation, etc.
- Les principes de fonctionnement de l'appareil impliquent des écoulements de liquides et des émissions de gaz. >>> Ceci est normal et ne constitue pas un dysfonctionnement.

L'appareil émet un sifflement.

- L'appareil effectue le refroidissement à l'aide d'un ventilateur. Ceci est normal et ne constitue pas un dysfonctionnement.

Il y a de la condensation sur les parois internes de l'appareil.

- Un climat chaud ou humide accélère le processus de givrage et de condensation. Ceci est normal et ne constitue pas un dysfonctionnement.
- Les portes étaient ouvertes fréquemment ou sont restées longtemps ouvertes. >>> N'ouvrez pas les portes trop fréquemment ; fermez-les lorsqu'elles sont ouvertes.
- La porte peut être entrouverte. >>> Fermez complètement la porte.

Il y a de la condensation sur les parois externes ou entre les portes de l'appareil.

- Il se peut que le climat ambiant soit humide, auquel cas cela est normal. >>> La condensation se dissipera lorsque l'humidité sera réduite.

Présence d'une odeur désagréable dans l'appareil.

- L'appareil n'est pas nettoyé régulièrement. >>> Nettoyez régulièrement l'intérieur à l'aide d'une éponge, de l'eau tiède et du bicarbonate de soude dissout dans l'eau.
- Certains récipients et matériaux d'emballage sont peut-être à l'origine des mauvaises odeurs. >>> Utilisez des récipients et des emballages exempts de toute odeur.
- Les aliments étaient placés dans des récipients ouverts. >>> Conservez les aliments dans des récipients fermés. Les micro-organismes peuvent se propager à partir de produits alimentaires non couverts hermétiquement et provoquer une mauvaise odeur.
- Retirez tous les aliments périmés ou avariés de l'appareil.

La porte ne se ferme pas.

- Les paquets d'aliments peuvent bloquer la porte. >>> Déplacez tout ce qui bloque les portes.
- L'appareil ne se tient pas parfaitement droit sur le sol. >>> Ajustez les pieds afin de stabiliser le produit.

- La surface n'est pas plane ou durable >>> Assurez-vous que la surface est plane et suffisamment durable pour supporter le produit.

Le bac à légumes est bloqué.

Il est possible que les aliments soient en contact avec la section supérieure du bac. >>> Remplacez les aliments dans le bac.

Température à la surface de l'appareil.

- Une température élevée peut être observée entre deux portes, sur les panneaux latéraux et sur la grille arrière lorsque votre appareil est utilisé.

Le ventilateur continue de fonctionner lorsque la porte est ouverte.

- Le ventilateur peut continuer à fonctionner lorsque la porte du congélateur est ouverte.

Si le problème persiste même après observation des instructions contenues dans cette partie, contactez votre fournisseur ou un service de maintenance agréé. N'essayez pas de réparer vous-même l'appareil. C'est normal.

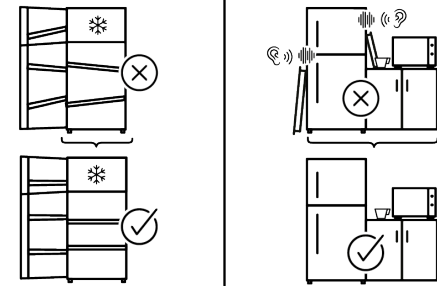
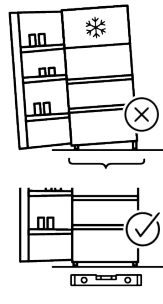
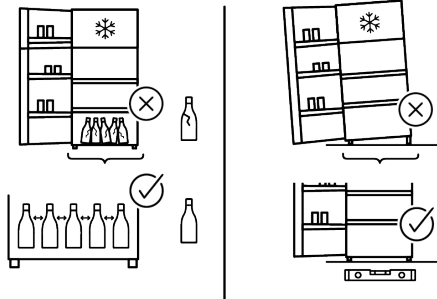
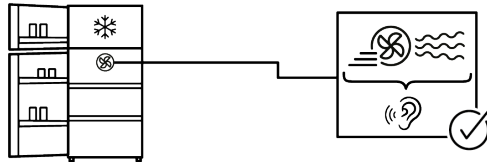
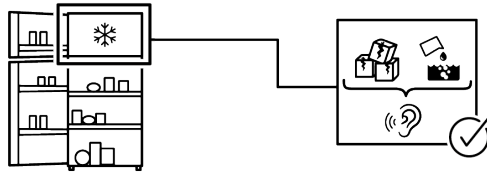
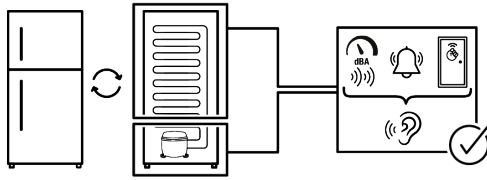

CLAUSE DE NON-RESPONSABILITÉ

Certaines défaillances (simples) peuvent être traitées de manière adéquate par l'utilisateur final sans qu'aucun problème de sécurité ou d'utilisation dangereuse ne survienne, à condition qu'elles soient effectuées dans les limites et conformément aux instructions suivantes (voir la section « Auto-réparation »).

Par conséquent, sauf autorisation contraire dans la section « Auto-réparation » ci-dessous, adressez-vous à des réparateurs professionnels agréés pour toutes réparations afin d'éviter des problèmes de sécurité. Un réparateur professionnel agréé est une personne à qui le fabricant a donné accès aux instructions et à la liste des pièces détachées de ce produit selon les méthodes décrites dans les actes législatifs en application de la directive 2009/125/CE

Toutefois, seul l'agent de service (c'est-à-dire les réparateurs professionnels agréés) que vous pouvez joindre au numéro de téléphone indiqué dans le manuel d'utilisation/la carte de garantie ou par l'intermédiaire de votre fournisseur agréé peut fournir un service conformément aux conditions de garantie. Par conséquent, veuillez noter que les réparations effectuées par des réparateurs professionnels (qui ne sont pas autorisés par) Whirlpool Marka annulent la garantie.

Auto-réparation

L'auto-réparation peut être effectuée par l'utilisateur final en ce qui concerne les pièces de rechange suivantes : poignées de porte, charnières de porte, plateaux, paniers et joints de porte (une liste mise à jour est également disponible sur <https://parts-selfservice.europeanappliances.com> à partir du 1er mars 2021).

En outre, pour garantir la sécurité du produit et éviter tout risque de blessure grave, ladite auto-réparation doit être effectuée en suivant les instructions du manuel d'utilisation pour l'auto-réparation ou celles disponibles sur <https://parts-selfservice.euro>

parts-selfservice.europeanappliances.com . Pour votre sécurité, débranchez le produit avant de procéder à toute auto-réparation.

Les réparations et tentatives de réparation par les utilisateurs finaux pour des pièces ne figurant pas dans cette liste et/ou ne suivant pas les instructions des manuels d'utilisation pour l'auto-réparation ou celles disponibles sur <https://parts-selfservice.europeanappliances.com>, pourraient donner lieu à des problèmes de sécurité non imputables à Whirlpool, et annuleront la garantie du produit.

Il est donc fortement recommandé aux utilisateurs finaux de s'abstenir de tenter d'effectuer des réparations ne figurant pas sur la liste des pièces de rechange mentionnée, mais de contacter dans de tels cas des réparateurs professionnels autorisés ou des réparateurs professionnels agréés. Au contraire, de telles tentatives de la part des utilisateurs finaux peuvent causer des problèmes de sécurité et endommager le produit et, par la suite, provoquer un incendie, une inondation, une électrocution et des blessures corporelles graves.

À titre d'exemple, mais sans s'y limiter, vous devez vous adresser à des réparateurs professionnels autorisés ou à des réparateurs professionnels agréés pour les réparations suivantes : compresseur, circuit de refroidissement, carte mère, carte d'inverseur, panneau d'affichage, etc.

Le fabricant/vendeur ne peut être tenu responsable dans tous les cas où les utilisateurs finaux ne se conforment pas à ce qui précède.

La disponibilité des pièces de rechange du réfrigérateur que vous avez acheté est de 10 ans. Pendant cette période, les pièces de rechange d'origine seront disponibles pour faire fonctionner le réfrigérateur correctement.

La durée minimale de garantie du réfrigérateur que vous avez acheté est de 24 mois. Cet appareil est équipé d'une source d'éclairage de classe énergétique « G ».

La source d'éclairage de cet appareil ne doit être remplacée que par des réparateurs professionnels.



FR



Voir également

2 CLAUSE DE NON-RESPONSABILITÉ [] 60]

Lees eerst deze handleiding!

Beste klant,

Hartelijk dank voor uw keuze van dit product.

Registreer uw producten op www.register10.eu

Wij willen dat u kunt genieten van een optimale efficiëntie van dit hoogwaardige product dat is vervaardigd met de nieuwste technologische snuffjes. Lees hiervoor deze handleiding en alle andere documentatie zorgvuldig voor u het product in gebruik neemt.

U moet alle informatie en waarschuwingen omvat in deze handleiding naleven. Zo beschermt u zichzelf en uw product tegen eventuele gevaren. Bewaar de handleiding. U moet deze handleiding meegeven met het product als u het aan iemand anders doorgeeft.

De volgende symbolen worden gebruikt in de handleiding en op het product:



Lees de handleiding.

  SUPPLIER'S NAME _____ MODEL IDENTIFIER → (*) _____  	<p>De informatie over het model zoals opgeslagen in de productdatabase is beschikbaar op de volgende website waar u kunt zoeken op de ID van het model (*) die vermeld staat op het typeplaatje.</p> <p>https://eprel.ec.europa.eu/</p>
--	---

1 Milieuriichtlijnen	64
1.1 Verwijdering van het verpakking- materiaal	64
2 Uw diepvriezer	64
3 Installatie.....	64
3.1 Correcte locatie voor de installa- tie.....	65
3.2 De plastic spieën bevestigen.....	65
3.3 De poten aanpassen	65
3.4 Installatie van de koeler en diep- vriezer producten naast elkaar	65
3.5 Waarschuwing voor heet opper- vlak	66
4 Voorbereiding	66
4.1 Wat u kunt doen om energie te besparen	66
4.2 Eerste gebruik.....	67
4.3 Klimaatklasse en definities.....	67
5 De bediening van het product.....	67
6 Het gebruik van uw apparaat.....	68
6.1 Bedieningspaneel van het pro- duct	68
6.1.1 Hoge temperatuur alarm	70
6.2 Freezing Fresh Foods.....	70
6.3 De openingszijde van de deur om- draaien	74
6.4 Deur open alarm	74
7 Onderhoud en reiniging.....	75
8 Probleemoplossing	76

1 Milieurichtlijnen

1.1 Verwijdering van het verpakkingmateriaal

Het verpakingsmateriaal is recyclebaar en is gemarkeerd met het recycling symbool



De verschillende onderdelen van de verpakking moet dus op verantwoorde wijze worden verwijderd, volledig conform met de lokale regelgeving met betrekking tot afvalverwijdering.

NL

2 Uw diepvriezer

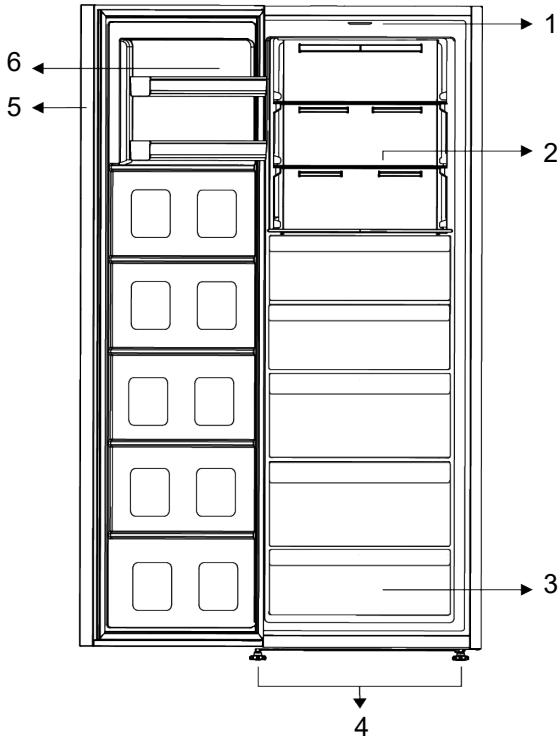

1 Verlichting glas

3 Vriesvakken

5 Elektronische indicator

2 Verstelbare glazen platen

4 Verstelbare voeten

6 Verstelbaar deurvak

***Optioneel:** De afbeeldingen in deze gebruikshandleiding zijn schematisch en stemmen mogelijk niet exact overeen met

uw product. Als de betrokken vakken niet aanwezig zijn in uw product verwijst de informatie naar andere modellen.

3 Installatie

Lees eerst het hoofdstuk "Veiligheidsinstructies"!

3.1 Correcte locatie voor de installatie

Neem contact op met de geautoriseerde service voor de installatie van het product. Om de installatie van het product voor te bereiden, verwijzen wij u naar de informatie in de handleiding. Zorg ervoor dat de elektrische en watervoorzieningen correct zijn uitgevoerd. Zo niet moet u een elektricien en loodgieter aanspreken om de voorzieningen correct uit te voeren.

- Plaats het apparaat op een vlakke ondergrond om trillingen te vermijden
- Plaats het product minimum 30 cm verwijderd van de radiator, het fornuis en gelijkaardige warmtebronnen en minimum 5 cm van elektrische ovens.
- Als u twee koelers naast elkaar plaatst, moet u minimum 4 cm afstand laten tussen beide toestellen.
- Stel het product niet bloot aan direct zonlicht en bewaar het in een droge plaats.
- Controleer of het tussenuimte beveiligingsonderdeel met de muur achteraan aanwezig is (indien geleverd met het product).

3.2 De plastic spieën bevestigen

De condensator van de koelkast bevindt zich achteraan. Om het energieverbruik te beperken en de energie-efficiëntie te verhogen, moet de bovenzijde van de condensator naar achter worden getrokken en bevestigd zoals aangegeven in de afbeelding.

Wanneer de condensator naar achter is getrokken, worden de beugels bovenaan rechts vergrendeld en is de positie van de condensator beveiligd.

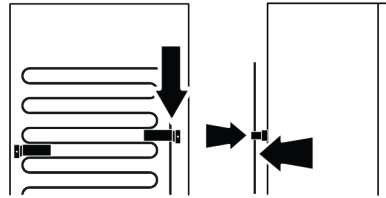

3.3 De poten aanpassen

Als het product niet correct gebalanceerd is, moet u de instelbare voeten vooraan naar links of rechts draaien.

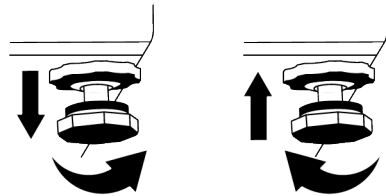

3.4 Installatie van de koeler en diepvriezer producten naast elkaar

Wanneer de diepvriezer en koeler producten naast elkaar worden geïnstalleerd, moet de installatie worden uitgevoerd zodat de diepvriezer (1) links staat en de koeler (2) rechts. Om problemen met zweten die kunnen optreden te voorkomen tussen de producten zijn er anti-condensatie elementen aangebracht aan de linkerzijde van de koeler.

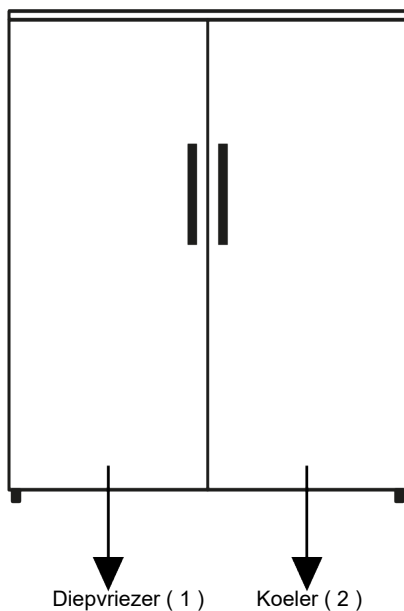

3.5 Waarschuwing voor heet oppervlak

De zijwanden van uw product zijn uitgerust met koelmiddelleidingen om het koelsysteem te verbeteren. Vloeistof onder hoge

druk kan door deze oppervlakken stromen en hete oppervlakten veroorzaken op de zijwanden. Dit is normaal en vereist geen interventie van het onderhoudspersoneel.

4 Voorbereiding

Lees eerst het hoofdstuk "Veiligheidsinstructies"!

4.1 Wat u kunt doen om energie te besparen

- Wanneer u etenswaren in de koelkast plaatst, moet u voldoende ruimte laten om een goede luchtcirculatie mogelijk te maken in de koelkast.
- Aangezien warme en vochtige lucht niet rechtstreeks zullen doordringen in uw product als de deuren niet worden geopend zal uw product optimaal werken in omstandigheden die voldoen om uw etenswaren te beschermen. Onder deze omstandigheden werken functies en onderdelen zoals de compressor, ventilator, het verwarmingselement, ontdooien, ver-

lichten, weergave, etc. in overeenstemming met de behoeften om zo weinig mogelijk energie te verbruiken.

- Als er meerdere opties zijn, moeten de glazen platen zodanig worden geplaatst dat ze de luchtuitlaten op de achterwand niet zijn geblokkeerd. De luchtuitlaten moeten bij voorkeur onder de glazen platen blijven. Deze combinatie kan bijdragen tot de luchtcirculatie en energie-efficiëntie.
- Het is ten zeerste aangeraden de onderste lade te gebruiken om etenswaren te bewaren.
- Voor optimale prestaties kan Snel invriezen worden gebruikt (indien beschikbaar), 24 uur voor het plaatsen van vers voedsel in de vriezer.

- In de meeste gevallen is 24 uur voldoende voor de Snel invriezen-functie nadat vers voedsel in de vriezer is geplaatst. Na enige tijd wordt de Snel invriezen-functie automatisch gedeactiveerd.
- Bij het invriezen van een kleine hoeveelheid voedsel kan de Snel invriezen-functie na enige tijd worden gedeactiveerd om energiebesparing te garanderen.
- Afhankelijk van de kenmerken van het product; ingevroren etenswaren ontdooien in het koelvak resulteert in energiebesparing en bewaart de kwaliteit van de etenswaren.
- Om een maximale hoeveelheid etenswaren op te slaan in het koelvak van uw koelkast kunt u de bovenste laden verwijderen en de etenswaren op het rooster/glazen rek plaatsen.
- Bewaar voedsel in het koel- of chillvak volgens de juiste opslagcondities om energie te besparen.
- Pakketten met etenswaren mogen niet in direct contact staan met de temperatuursensor in het vriesvak.

4.2 Eerste gebruik

Voor u uw product in gebruik neemt, moet u ervoor zorgen dat u de nodige voorbereidingen treft in overeenstemming met de instructies vermeld in de "Veiligheidsinstructies" en "Installatie" secties.

- Wacht minimaal 2 uur voordat u het product bedient, om de volledige efficiëntie van koeling te garanderen.
- Schakel het product in zonder etenswaren en laat het werken gedurende 6 uur. De deur van het product moet gesloten blijven.
- De temperatuurwijzigingen die worden veroorzaakt door het openen en sluiten van de deur tijdens het gebruik van het

product zullen in normale omstandigheden resulteren in de vorming van condensatie op de deur/laden en het glas dat in het product wordt geplaatst.

- Een geluidssignaal weerklinkt wanneer de compressor wordt ingeschakeld. Het is normaal dat het product lawaai maakt, zelfs als de compressor is ingeschakeld, aangezien vloeistof en gas kan worden samengedrukt in het koelsysteem.
- Het is normaal dat de voorzijden van het product warm zijn. Deze zones zijn ontworpen om op te warmen en condensatie te
- In sommige modellen schakelt het indicatorpaneel automatisch uit 1 minuten nadat de deur sluit. Ze wordt opnieuw ingeschakeld wanneer de deur geopend wordt of een toets ingedrukt wordt.

4.3 Klimaatklasse en definities

Raadpleeg de klimaatklasse op het typeplaatje van uw apparaat. Eén van de onderstaande situaties is van toepassing op uw apparaat naargelang de klimaatklasse."

- **SN:** Lange termijn gematigd klimaat: Dit koelapparaat is ontworpen voor gebruik bij een omgevingstemperatuur tussen 10 °C en 32 °C.
- **N:** Gematigd klimaat: Dit koelapparaat is ontworpen voor gebruik bij een omgevingstemperatuur tussen 16°C en 32 °C.
- **ST:** Subtropisch klimaat: Dit koelapparaat is ontworpen voor gebruik bij een omgevingstemperatuur tussen 16°C en 38°C.
- **Tel.:** Tropisch klimaat: Dit koelapparaat is ontworpen voor gebruik bij een omgevingstemperatuur tussen 16°C en 43°C.

5 De bediening van het product

Lees eerst de "Veiligheidsinstructies"!

- Het product mag alleen worden gebruikt voor het bewaren van voedsel.

- Als u langere tijd van huis bent (bijvoorbeeld op vakantie) en de ijsmachine of waterdispenser niet gebruikt, schakelt u de waterklep uit. Anders kan er een waterlek ontstaan.

- Lichte variaties in de helderheid van het oppervlak kunnen worden waargenomen op roestvrijstalen oppervlakken als gevolg van het productieproces en de inherente kenmerken van het materiaal. Dit is normaal en heeft geen invloed op de productprestaties.

Uitschakeling van het product

- Verwijder het voedsel om geurtjes te voorkomen.
- Wacht tot het ijs smelt, maak het interieur schoon en laat het drogen, waarbij je de deuren open laat om te voorkomen dat de kunststoffen in het interieur worden beschadigd.

NL

6 Het gebruik van uw apparaat

6.1 Bedieningspaneel van het product

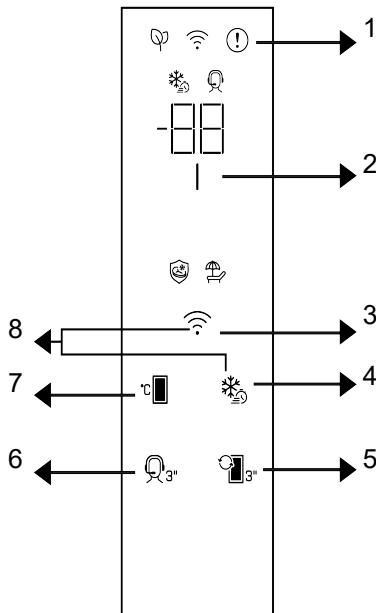

1 Foutstatus indicator

2 Energiebesparing (scherm uit) indicator

3 *Draadloze toets

4 Snel invriezen/koelen toets

5 * Vak conversieschakelaar

6 *Servicesleutel ondersteunen

7 Temperatuurregeling toets

8 * Toets om de instellingen van de draadloze verbinding opnieuw in te stellen

Lees eerst de "Veiligheidsinstructies"!

De audio- en visuele functies op het instrumentenpaneel helpen u uw product te gebruiken.

***Optioneel** De getoonde functies zijn optioneel; de functies op het instrumentenpaneel van uw product kunnen verschillen in vorm en locatie.

1. Foutstatusindicator

Deze indicator wordt geactiveerd wanneer uw product niet voldoende koelt of wanneer er een sensorfout optreedt. De letter "E" verschijnt op het temperatuuronbeeld van het vriesvak en cijfers zoals 1, 2, 3, enz. verschijnen op het temperatuuronbeeld van het koelvak. Deze nummers op het display informeren de serviceafdeling over de fout. Als u warm voedsel in het vriesvak laadt of de deur voor een langere periode open laat, kan het uitroepteken kort oplichten. Dit is geen storing; de waarschuwing verdwijnt zodra het voedsel is afgekoeld of een knop is ingedrukt.

2. Energiebesparingsindicator (display uit)

Wanneer de deuren van het product niet worden geopend of gesloten, wordt de energiebesparingsmodus automatisch geactiveerd en gaat het energiebesparingspictogram branden. Wanneer de energiebesparingsfunctie is geactiveerd, worden alle pictogrammen op het scherm, behalve het energiebesparingspictogram, uitgeschakeld. Als een knop wordt ingedrukt of een deur wordt geopend terwijl de energiebesparingsfunctie actief is, wordt de functie gedeactiveerd en keren de pictogrammen op het scherm terug naar normaal. De energiebesparingsfunctie is een standaard fabrieksfunctie en kan niet worden gedeactiveerd.

*3. Draadloze knop

Deze knop wordt gebruikt om een draadloze verbinding met uw product tot stand te brengen via de mobiele HomeWhiz-applicatie. Als u de knop ingedrukt houdt (gedurende 3 seconden), knippert het draadloze verbindingspictogram op het scherm/display

langzaam (met intervallen van 0,5 seconden). Hiermee wordt de eerste installatie van het thuisnetwerk met het product gestart. Zodra een draadloze verbinding tot stand is gebracht, blijft het draadloze verbindingspictogram branden. Nadat de eerste installatie is voltooid, zal het opnieuw indrukken van deze knop de verbinding activeren/deactiveren. Totdat er een verbinding tot stand is gebracht, knippert het draadloze verbindingspictogram snel (met intervallen van 0,2 seconden). Wanneer de verbinding actief is, blijft het draadloze netwerkpictogram branden. Als er gedurende een langere periode geen verbinding tot stand kan worden gebracht, controleer dan uw verbindinginstellingen en raadpleeg het gedeelte 'Problemen oplossen' in de gebruikershandleiding. De HomeWhiz-applicatie moet worden gebruikt voor draadloze verbinding. De installatiestappen worden uitgelegd via de applicatie tijdens de installatie. U kunt de applicatie openen door de QR-code op het HomeWhiz-label op het product te scannen. De applicatie is beschikbaar in de App Store voor iOS-apparaten en de Play Store voor Android-apparaten. Ga voor meer informatie naar <https://www.homewhiz.com/>.

4. Quick Freeze-knop / Quick Cooling



Wanneer de snelvries/koel-knop wordt ingedrukt, licht het snelvries/koel-pictogram op en wordt de snelvries/koel-functie geactiveerd. In de vriesmodus is de temperatuur van het compartiment ingesteld op -27 °C. In de koelere modus is de temperatuur van het compartiment ingesteld op 1 °C. Druk nogmaals op de knop om de functie te annuleren. De snelvriesfunctie annuleert zichzelf automatisch na een bepaalde tijd. Als u een grote hoeveelheid vers voedsel wilt invriezen, drukt u op de snelvriesknop voordat u het voedsel in het vriesvak plaatst.

*5. Cabineconversieknop

Door 3 seconden op de knop voor het converteren van het compartiment te drukken, wordt het compartiment ingesteld om af te wisselen tussen koelkast en vriezer.

* 6. Ondersteuningsservicesleutel

Houd deze knop 3 seconden ingedrukt om de ondersteuningsdienst te activeren/deactiveren. Gedetailleerde informatie over het gebruik van de ondersteuningservice is te vinden in het gedeelte 'Ondersteuningsservicefunctie'.

7. Temperatuurregelknop

De temperatuur van het product wordt aangepast. Wanneer de knop wordt ingedrukt, staat de temperatuur van het compartiment in de vriesmodus.

De temperatuur kan worden ingesteld op -18, -19, -20, -21, -22, -23, -24 °C in de grondmodus en op 4, 3, 2, 1, 8, 7, 6, 5 °C in de koelmodus.

* 8. Resetknop draadloze verbindinginstellingen

Om de draadloze instellingen te resetten, houdt u de Quick Freeze- en Wireless-knoppen tegelijkertijd 3 seconden ingedrukt. Als u de draadloze instellingen terugzet naar de fabriekinstellingen, worden alle gebruikersgegevens die eerder voor de installatie zijn gebruikt, gewist.

6.1.1 Hoge temperatuur alarm

De '- ' ingestelde waarden knipperen op het scherm van de koelkast en een alarm weerklinkt als het vriesvak te warm is. Dit kan optreden als de temperatuur van het vriesvak stijgt als gevolg van een stroomstoring. De hoogste temperatuur in het vriesvak verschijnt tot een knop wordt ingedrukt. "Als het scherm een elektronisch scherm heeft, wordt de maximale momenteel bereikte temperatuur weergegeven." Zo niet, knippert enkel '- ' en worden geluidssignalen geactiveerd. Om het alarm uit te schakelen, drukt u een van de knoppen op de scherm.

De temperatuur kan worden ingesteld tussen 1-8°C voor het koelvak en tussen -24 en -15°C voor het vriesvak. Regelbare temperatuurwaarden kunnen variëren op voorwaarde dat ze binnen dit bereik vallen in overeenstemming met de productspecificaties.

6.2 Freezing Fresh Foods

- De etenswaren die u wilt invriezen moeten worden onderverdeeld in porties naargelang de hoeveelheid die u zult gebruiken en ze moeten worden ingevroren in afzonderlijke verpakkingen. Zo kunt u vermijden etenswaren opnieuw in te vriezen nadat ze zijn gedooid.
- Om de voedingswaarde, het aroma en de Kleur van de etenswaren zoveel mogelijk te beschermen, moeten groenten even worden gekookt voor u ze invriest. (Koken is niet nodig voor etenswaren zoals komkommer, peterselie). De kooktijd van groenten die op deze wijze worden ingevroren is 1/3 korter dan bij verse groenten.
- Om de bewaartijd van ingevroren etenswaren te verlengen, moeten gekookte groenten eerst worden gefilterd en daarna thermisch verpakt net alle soorten etenswaren.
- Etenswaren mogen niet in het vriesvak worden geplaatst zonder verpakking.
- Het verpakkingsmateriaal van de etenswaren die u wilt bewaren moet luchtdicht, dik en duurzaam zijn en mag niet vervormen door koude of vocht. Zo niet kunnen etenswaren die zijn verhard door het vriezen de verpakking doorprikken. Het is ook belangrijk de verpakking af te dichten om de etenswaren veilig te bewaren.

De volgende soorten verpakkingen zijn geschikt om etenswaren in te vriezen.

Polyethyleen zakjes, aluminiumfolie, plasticfolie, Vacuümzakken en koudebestendige opbergcontainers met een deksel.

Het gebruik van de volgende soorten verpakkingen is niet aanbevolen om etenswaren in te vriezen:

Verpakkingspapier, perkamentpapier, cellofaan (gelatinepapier), vuilniszakken, gebruikte zakken en winkelzakjes.

- Warme etenswaren mogen niet in het vriesvak worden geplaatst zonder eerst af te koelen.
- Als u niet-ingevroren verse etenswaren in het vriesvak plaatst, moet u ervoor zorgen dat ze niet in contact komen met reeds ingevroren etenswaren. Cool-packs (PCM) kunnen direct op het rek worden geplaatst onder het Snel-invriezen rek om te voorkomen dat ze zouden warm worden.
- Tijdens de invriestijd (24 uur) mag u geen andere etenswaren in het vriesvak plaatsen.
- Plaats uw etenswaren op de vriesladen of rekken door ze zodanig te spreiden dat ze niet gekneld raken (het is aanbevolen dat de verpakkingen niet in aanraking komen met elkaar).
- Ingevroren etenswaren moeten onmiddellijk worden verbruikt in een korte periode nadat ze zijn ontdooid en ze mogen nooit opnieuw worden ingevroren.
- mag de ventilatieopeningen niet blokkeren door uw ingevroren etenswaren voor de ventilatieopeningen te plaatsen op de achterwand.
- Wij raden aan een label aan te brengen op de verpakking en de naam van de etenswaren in de verpakking en het tijdstip van invriezen te noteren.

Etenswaren die kunnen worden ingevroren:

Vis en zeevruchten, wit en rood vlees, gevelte, groenten, fruit, grasachtige kruiden, zuivelproducten (bijv. kaas, boter en gezeefde yoghurt), gebak, kant-en-klare maaltijden, aardappelschotels, soufflé en deserten.

Etenswaren die niet kunnen worden ingevroren:

Yoghurt, zure melk, room, mayonaise, bladsla, rode radijzen, druiven, fruit (bijv. appels, peren en perziken).

- Om etenswaren snel en grondig in te vriezen mag u niet meer dan de volgende specifieke hoeveelheden per verpakking invriezen.
 - Groenten en fruit, 0,5- 1 kg
 - Vlees, 1- 1,5 kg
- Een kleine hoeveelheid etenswaren (maximum 2 kg) mag ook worden ingevroren zonder de Snel-invriezen functie te gebruiken.

Voor een optimaal resultaat moet u de volgende instructies volgen:

- kunt de Vlees en Vis, Groenten en Fruit, Zuivelproducten tabellen raadplegen voor het plaatsen en bewaren van uw etenswaren in de diepvriezer.

Advies bij het bewaren van ingevroren etenswaren

- Wanneer u ingevroren etenswaren koopt, moet u ervoor zorgen dat ze aan de correcte temperaturen worden ingevroren en dat hun verpakkingen niet stuk zijn.
- de verpakkingen zo snel mogelijk in het vriesvak na de aankoop.
- Zorg ervoor dat de vervaldatum vermeld op de verpakking niet is vervallen voor u de verpakte kant-en-klare maaltijden verbruikt en dat u ze op tijd verwijdert uit het vriesvak.

Ontdoeien

Het ijs in het vriesvak wordt automatisch gedooid.

Diepvriezer details

De EN 62552 norm vereist (in overeenstemming met specifieke meetvoorwaarden) dat er ten minste 4,5 kg etenswaren voor elke 100 liter van het vriesvak volume kan worden ingevroren aan 25°C omgevingstemperatuur in 24 uur.

De ingevroren etenswaren ontdooien

Naargelang de diversiteit in de etenswaren en beoogde gebruik kan een selectie worden gemaakt in de volgende opties voor het ontdooien:

- Bij kamertemperatuur (het is niet goed geschikt de etenswaren te ontdooien door ze een lange tijd aan kamertemperatuur te laten om de voedingswaarde te behouden)
- In de koelkast
- In de elektrische oven (in modellen met of zonder ventilator)
- In de magnetron

OPGELET!

- Plaats nooit zuurhoudende drankjes in glazen flessen en blikjes in uw diepvriezer omwille van het explosierisico.

- Als u vocht en abnormale opzwellingen opmerkt in de verpakking van ingevroren etenswaren werden deze naar alle waarschijnlijkheid eerder opgeslagen in een slechte bewaarcondities en is de inhoud slecht geworden. U mag deze etenswaren niet verbruiken zonder ze eerst te controleren:
- Aangezien de smaak van bepaalde kruiden in bereide maaltijden kan veranderen als ze worden blootgesteld aan langdurige bewaarcondities moeten de etenswaren minder worden gekruid of mogen de gewenste kruiden pas worden toegevoegd nadat de etenswaren zijn ontdooid.

Vriesvak Instelling	Opmerkingen
-20 °C	Dit is de standaard, aanbevolen instelling. Deze instelling is aanbevolen als de omgevingstemperatuur lager is dan 30°C.

Vlees en vis		Vorbereiding	Langste be- waartijd (maand)	
Vleesproduc- ten	Kalfs- vlees	Steak	Door ze in schijfjes van 2 cm dik te snijden en folie te plaatsen tussenin of door ze dicht op elkaar te verpakken	6-8
		Geroosterd vlees	Door ze in stukken te verpakken in een koelkastzak of door ze dicht op elkaar te verpakken	6-8
		Blokjes	In kleine stukjes	6-8
		Schnitzel, kote- letten	Door folie te plaatsen tussen de gesneden plakjes of door ze individueel te verpakken	6-8
	Schapen- vlees	Koteletten	Door folie te plaatsen tussen de stukjes vlees of door ze individueel te verpakken	4-8
		Geroosterd vlees	Door ze in stukken te verpakken in een koelkastzak of door ze dicht op elkaar te verpakken	4-8
		Blokjes	Door het gehakte vlees te verpakken in een koelkastzak of door ze dicht op elkaar te verpakken	4-8
	Rund- vlees	Geroosterd vlees	Door ze in stukken te verpakken in een koelkastzak of door ze dicht op elkaar te verpakken	8-12
		Steak	Door ze in schijfjes van 2 cm dik te snijden en folie te plaatsen tussenin of door ze dicht op elkaar te verpakken	8-12
		Blokjes	In kleine stukjes	8-12
		Gekookt vlees	Door ze in kleine stukjes te verpakken in een koelkastzak	8-12
	Gehakt		Zonder kruiden, in platte zakken	1-3
	Orgaanvlees (stuk)		In stukken	1-3
	Gefermenteerde worst - Sa- lami		Moet worden verpakt, zelfs als het al een vel heeft.	1-3
Ham		Door folie te plaatsen tussen de schijfjes	2-3	
Gevogelte en wild	Kip en kalkoen		Door ze in folie te wikkelen	4-6
	Gans		Door ze in folie te wikkelen (porties mogen niet groter zijn dan 2,5 kg)	4-6
	Eend		Door ze in folie te wikkelen (porties mogen niet groter zijn dan 2,5 kg)	4-6
	Hert, konijn, ree		Door ze in folie te wikkelen (porties mogen niet groter zijn dan 2,5 kg en hun beenderen moeten worden verwijderd)	6-8
Vis en zee- vruchten	Zoetwatervis (Forel, karper, meerval)			2
	Magere vis (zeebaars, tar- bot, tong)		na een grondige reiniging van de binnenzijde en de schubben moeten ze worden gewassen en gedroogd. De staart en de kop moeten worden weggesneden indien nodig.	4-6
	Vette vis (bonito, makreel, blauwbaars, zeebarbeel, ansjovis)			2-4
	Schaaldieren			Gereinigd en in zakken
	Kaviaar		In de verpakking, in een aluminium of plastic container	2-3

Fruit en groenten	Vorbereiding	Langste bewaartijd (maand)
Snijbonen en groene bonen	Door ze te wassen, in kleine stukjes te snijden en dan te blancheren gedurende 3 minuten	10-13
Erwten	Door ze te doppen en te wassen en daarna te blancheren gedurende 2 minuten	10-12
Kool	Door ze te wassen en daarna te blancheren gedurende 1-2 minuten	6-8
Wortelen	Door ze te wassen, in schijfjes te snijden en dan te blancheren gedurende 3-4 minuten	12
Peper	Door de stengel te verwijderen, ze in twee te snijden en de zaden te verwijderen en daarna te koken gedurende 2-3 minuten	8-10
Spinazie	Door ze te wassen en te reinigen en daarna te blancheren gedurende 2 minuten	6-9
Prei	Door ze te hakken en daarna te blancheren gedurende 5 minuten	6-8
Bloemkool	Door de bladeren te verwijderen, in stukken te snijden en daarna te blancheren in water met een beetje citroensap gedurende 3-5 minuten	10-12
Aubergine	Door ze te wassen, in stukjes van 2cm te snijden en dan te blancheren gedurende 4 minuten	10-12
Pompoen	Door ze te wassen, in stukjes van 2 cm te snijden en dan te blancheren gedurende 2- 3 minuten	8-10
Paddenstoelen	Door ze licht te stoven in olie en er citroensap op te sprenkelen	2-3
Mais	Door ze te wassen en te verpakken op de kolf of in korrelvorm	12
Appelen en peren	Door ze te schillen, in schijfjes te snijden en dan te blancheren gedurende 2-3 minuten	8-10
Abrikozen en perziken	In twee snijden en de pitten verwijderen	4-6
Aardbeien en frambozen	Wassen en reinigen	8-12
Gebakken fruit	Door 10% suiker toe te voegen aan de container	12
Pruimen, kersen, krieken	Door ze te wassen en de stengels te verwijderen	8-12

Zuivelproducten	Vorbereiding	Langste bewaartijd (maand)	Bewaarcondities
Kaas (behalve fetakaas)	Door folie te plaatsen tussen de schijfjes	6-8	Ze kan gedurende een korte periode in de originele verpakking worden gelaten Voor een langdurige bewaring moet ze ook in Aluminium- of plasticfolie worden verpakt.
Boter, margarine	In de eigen verpakking	6	In de eigen verpakking of plastic containers

6.3 De openingszijde van de deur omdraaien

De openingszijde van de deur van uw koelkast kan worden omgedraaid in overeenstemming met de locatie waar u ze plaatst. Als u de deur wilt omdraaien, moet u zeker beroep doen op de dichtstbijzijnde geautoriseerde service.

6.4 Deur open alarm

Het deur open alarmsysteem van uw koelkast kan verschillen naargelang het model.

Versie 1:

Als de deur van het product open blijft gedurende een bepaalde periode (60 tot 120 seconden) weerklinkt een geluidssignaal; afhankelijk van het model van het product

kan ook een visueel waarschuwingssignaal (knipperlicht) worden weergegeven. Als u de deur van het apparaat sluit of drukt op een knop op het scherm van het apparaat kunt u het alarm stopzetten.

Versie 2:

Als de deur van het apparaat open blijft gedurende een bepaalde periode (60 tot 120 seconden) weerklinkt het deur open alarm. Het deur open alarm weerklinkt geleidelijk

aan. Eerst wordt een hoorbaar alarm gestart. Na 4 minuten, als de deur nog steeds niet is gesloten, wordt een visueel alarm (knipperlicht) ingeschakeld. Het deur open alarm wordt uitgesteld gedurende een bepaalde periode (60 tot 120 seconden) wanneer een toets op het scherm van het product wordt ingedrukt. Daarna begint het proces opnieuw. Wanneer de deur van het apparaat wordt gesloten, wordt het deur open alarm geannuleerd.

NL

7 Onderhoud en reiniging

Lees eerst de "Veiligheidsinstructies"!

- Haal de stekker uit het stopcontact voordat u het apparaat schoonmaakt.
- Het stof op het ventilatierooster aan de achterkant van het product moet minstens één keer per jaar worden verwijderd (zonder het deksel te openen). Schoonmaken moet worden gedaan met een droge doek.
- Zorg ervoor dat er geen water in de lampbehuizing en andere elektrische onderdelen komt.
- Reinig de deur met een vochtige doek. Verwijder alle inhoud om de deur- en koetswerkplanken eruit te halen. Til de deurplanken omhoog om ze te verwijderen. Schuif ze na het reinigen en drogen van boven naar beneden weer op hun plaats.
- Gebruik nooit chloorhoudend water of reinigingsmiddelen voor het reinigen van het buitenoppervlak van het product of verchromde onderdelen. Chloor veroorzaakt roest op dit soort metalen oppervlakken.
- Gebruik geen scherpe, schurende gereedschappen, zeep, huishoudelijke schoonmaakmiddelen, reinigingsmiddelen, benzine, polijstmiddel, enz. om te voorkomen dat de afdrukken op het plastic onderdeel afbladderen of vervormen. Gebruik voor het reinigen een zachte doek met lauw water en droog af.
- In producten zonder No Frost-technologie vormen zich waterdruppels en tot een vingerdikte van vorst op de achterwand

van het koelcompartiment. Maak het niet schoon en breng absoluut geen olie of soortgelijke stoffen aan.

- Gebruik alleen een licht vochtige microvezeldoek voor het reinigen van het buitenoppervlak van het product. Sponzen en andere soorten reinigingsdoeken kunnen krassen veroorzaken.
- Was alle verwijderbare onderdelen met een milde oplossing van zeep, water en zuiveringszout om de binnenoppervlakken van het product te reinigen. Grondig afspoelen en volledig afdrogen. Voorkom dat er water in de verlichting en het bedieningspaneel komt.
- Gebruik geen azijn, ontsmettingsalcohol of andere reinigingsmiddelen op basis van alcohol op binnenoppervlakken.

Buitenoppervlakken van roestvrij staal

Gebruik een niet-schurende roestvrijstalen reiniger en breng deze aan met een pluivrije, zachte doek. Om te polijsten, veegt u het oppervlak voorzichtig af met een microvezeldoek die met water is bevochtigd en gebruikt u een droog polijstkussen. Volg altijd de nerf van het RVS.

Voorkomen van slechte geuren

Bij de productie van uw product worden geen stoffen gebruikt die geur kunnen veroorzaken. Er kunnen echter geuren ontstaan als gevolg van onjuiste opslag van voedsel en het niet goed reinigen van het binnenoppervlak van het product.

- Reinig om de 15 dagen met zuiveringszout om dit probleem te voorkomen.

- Bewaar voedsel in afgesloten containers, omdat micro-organismen die vrijkomen uit open voedsel vieze geuren kunnen veroorzaken.
- Bewaar nooit verlopen of bedorven voedsel in uw product.

8 Probleemoplossing

Lees eerst het hoofdstuk "Veiligheidsinstructies"!

Controleer deze lijst voor u contact opneemt met de service. Zo kunt u tijd en geld besparen. Deze lijst omvat vaak voorkomende klachten die niet zijn gerelateerd aan slecht vakmanschap of defect materiaal. Sommige functies die hier worden vermeld, zijn mogelijk niet van toepassing op uw product.

Als het probleem aanhoudt nadat de instructies in dit hoofdstuk werden nageleefd, kunt u contact opnemen met uw verkoper of een geautoriseerde dienst. Probeer het product nooit zelf te repareren.

De koelkast werkt niet.

- De stekker is niet volledig correct ingebracht. >>> Steek de stekker volledig in het stopcontact.
- De zekering van de stekker van het product of de hoofdzekering is gesprongen. >>> Controleer de zekering.

Condensatie op de zijwanden van het koelvak (MULTI ZONE, COOL CONTROL en FLEXI ZONE).

- De deur wordt te vaak geopend. >>> Zorg ervoor de deur van het product niet te vaak te openen.
- De omgeving is te vochtig. >>> U mag uw product niet in een vochtige omgeving installeren.
- Etenswaren die vloeistof bevatten worden bewaard in niet-afgedekte containers. >>> Bewaar de etenswaren die vloeistof bevatten in afgedekte containers.
- De deur van het product wordt open gelaten. >>> Houd de deur van het product niet te lang open.

Bescherming van plastic oppervlakken

Als er olie op plastic oppervlakken morst, maak ze dan onmiddellijk schoon met warm water, omdat de olie het oppervlak kan beschadigen.

- De thermostaat is ingesteld op een zeer koude temperatuur. >>> Stel de thermostaat in op een gepaste temperatuur.

De compressor werkt niet.

- In het geval van een plotse stroomstoring of wanneer u de stekker uit het stopcontact verwijderd en opnieuw invoert, is de gasdruk van het koelsysteem van het product niet in evenwicht, wat de thermische beveiliging van de compressor activeert. Het product start opnieuw op na ca. 6 minuten. Als het product niet herstart na deze periode moet u contact opnemen met de service.
- Ontdooien is actief. >>> Dit is normaal voor een volledig automatisch ontdooiend product. Af en toe wordt het product ontdooid.
- De stekker van het product zit niet in het stopcontact. >>> Zorg ervoor dat de stekker correct is aangebracht.
- De temperatuurinstelling is incorrect. >>> Selecteer de gepaste temperatuurinstelling.
- De stroom is uitgeschakeld. >>> Het product blijft normaal werken wanneer de stroom opnieuw wordt ingeschakeld.

De koelkast maakt meer lawaai wanneer de koelkast is ingeschakeld.

- De prestatie van het product kan variëren naargelang de schommelingen in de omgevingstemperatuur. Dit is normaal en is geen defect.

De koelkast schakelt te vaak of te lang in.

- Het nieuwe product kan groter zijn dan het vorige. Grotere producten werken gedurende langere perioden.

- De kamertemperatuur kan hoog zijn. >>> Het product werkt doorgaans gedurende lange perioden bij een hoge kamertemperatuur.
- Het is mogelijk dat de stekker nog niet lang in het stopcontact is gestoken of dat een nieuw voedsel item in het product is geplaatst. >>> Het duurt langer voor het product om de ingestelde temperatuur te bereiken of er is een nieuw voedsel item in het product geplaatst. Dit is normaal.
- Er zijn mogelijk grote hoeveelheden warme etenswaren in het product geplaatst. >>> Plaats geen warme etenswaren in het product.
- De deuren zijn vaak geopend of gedurende lange perioden open gehouden. >>> De warme lucht in het product zorgt ervoor dat het langer moet inschakelen. Open de deuren niet te vaak.
- De deur van de diepvriezer of koeler staat mogelijk op een kier. >>> Controleer of de deuren volledig gesloten zijn.
- Het product is mogelijk ingesteld op een te lage temperatuur. >>> Stel de temperatuur hoger in en wacht tot het product de aangepaste temperatuur heeft bereikt.
- De deurpakking van de koeler of diepvriezer kan vuil, versleten, gebroken zijn of niet correct aangebracht. >>> Reinig of vervang de pakking. Als de deurpakking beschadigd / gescheurd is, zal het product langer inschakelen om de huidige temperatuur te behouden.

De temperatuur van de diepvriezer is zeer laag, maar de koelertemperatuur is toereikend.

- De temperatuur van het vriesvak is zeer laag ingesteld. >>> Stel de temperatuur van het vriesvak hoger in en controleer opnieuw.

De temperatuur van de koeler is zeer laag, maar de temperatuur van de diepvriezer is toereikend.

- De temperatuur van het koelvak is zeer laag ingesteld. >>> Stel de temperatuur van het koelvak hoger in en controleer opnieuw.

De etenswaren in het koelvak zijn bevroren.

- De temperatuur van het koelvak is zeer laag ingesteld. >>> Stel de temperatuur van het koelvak hoger in en controleer opnieuw.

De temperatuur in de koeler of diepvriezer is te hoog.

- De temperatuur van het koelvak is zeer hoog ingesteld. >>> De temperatuurinstelling van het koelvak heeft een effect op de temperatuur in het vriesvak. Wacht tot de temperatuur van de relevante onderdelen het toereikende niveau bereikt door de temperatuur van het koel- of vriesvak te wijzigen.
- De deuren zijn vaak geopend of gedurende lange perioden open gehouden. >>> Open de deuren niet te vaak.
- De deur staat mogelijk op een kier. >>> Sluit de deur volledig.
- Het is mogelijk dat de stekker nog niet lang in het stopcontact is gestoken of dat een nieuw voedsel item in het product is geplaatst. >>> Dit is normaal. Het duurt langer voor het product om de ingestelde temperatuur te bereiken of er is een nieuw voedsel item in het product geplaatst.
- Er zijn mogelijk grote hoeveelheden warme etenswaren in het product geplaatst. >>> Plaats geen warme etenswaren in het product.

Schudden of lawaai.

- Het oppervlak is niet vlak of stevig >>> Als het product schudt wanneer het langzaam wordt verplaatst, kunt u de voetjes aanpassen om het product in evenwicht te brengen. Zorg er ook voor dat de bodem voldoende stevig is om het gewicht van het product te dragen.
- Alle voorwerpen die op het product worden geplaatst kunnen lawaai veroorzaken. >>> Verwijder alle voorwerpen die op het product zijn geplaatst.
- Het product maakt lawaai van stromende vloeistof, sprays, etc.

- De werking van het product omvat de stroom van vloeistoffen en gas. >>> Dit is normaal en is geen defect.

Er komt lawaai als blazende wind uit het product.

- Het product gebruikt een ventilator voor het koelproces. Dit is normaal en is geen defect.

Er is condensatie op de interne wanden van het product.

- Warm of vochtig weer verhoogt de vorming van ijs en condensatie. Dit is normaal en is geen defect.
- De deuren zijn vaak geopend of gedurende lange perioden open gehouden. >>> U mag de deuren niet te vaak openen; als ze open is, moet u de deur sluiten.
- De deur staat mogelijk op een kier. >>> Sluit de deur volledig.

Er is condensatie op de buitenzijde of tussen de deuren van het product.

- De weersomstandigheden kunnen vochtig zijn. Dit is normaal bij vochtig weer. >>> De condensatie verdwijnt wanneer de vochtigheidsgraad afneemt.

De binnenzijde ruikt niet lekker.

- Het product wordt niet regelmatig gereinigd. >>> Reinig de binnenzijde regelmatig met een spons, warm water en koolzuurhoudend water.
- Bepaalde containers en verpakkingen kunnen geurtjes afgeven. >>> Gebruik containers en verpakking dat geen geurtjes afgeeft.
- De etenswaren zijn in niet-afgedekte containers verpakt. >>> Bewaar de etenswaren in afgedekte containers. Micro-orga-

nismen kunnen zich verspreiden uit niet afgedekte etenswaren en onaangename geurtjes veroorzaken.

- Verwijder alle verstreken of bedorven etenswaren uit het product.

De deur sluit niet.

- Er zijn mogelijk etenswaren die de deur blokkeren. >>> Verplaats eventuele etenswaren die de deur blokkeren.
- Het product staat niet loodrecht op de grond. >>> Pas de voetjes aan om het product in evenwicht te brengen.
- Het oppervlak is niet vlak of stevig >>> Zorg ervoor dat het oppervlak vlak is en voldoende stevig om het product te dragen.

De crisper is geblokkeerd.

- De etenswaren kunnen in contact staan met de bovenste sectie van de lade. >>> Herorganiseer de etenswaren in de lade.

De temperatuur op het oppervlak van het product.

- De hoge temperatuur wordt mogelijk gehandhaafd tussen beide deuren, op de zijpanelen en op het rooster achteraan terwijl het product is ingeschakeld. Dit is normaal en vereist geen interventie van het onderhoudspersoneel.

De ventilator blijft ingeschakeld wanneer de deur is geopend.

- De ventilator blijft ingeschakeld wanneer de deur van de diepvriezer is geopend.

Als het probleem aanhoudt nadat de instructies in dit hoofdstuk werden nageleefd, kunt u contact opnemen met uw verkoper of een geautoriseerde dienst. Probeer het product nooit zelf te repareren. Dit is normaal.

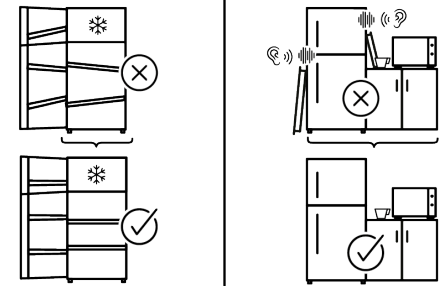
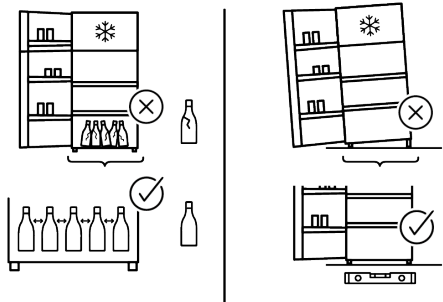
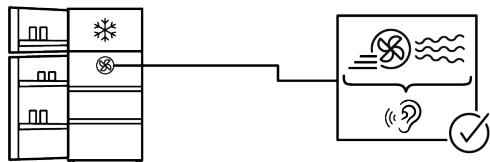
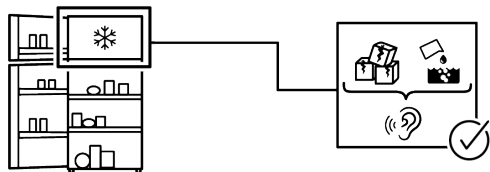
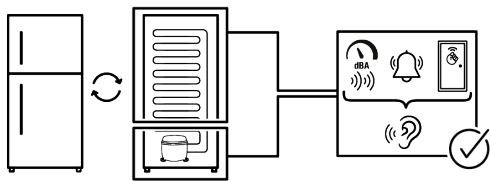

BEWIJS VAN AFSTAND

Sommige (eenvoudige) defecten kunnen correct worden behandeld door de eindgebruiker zonder dat dit aanleiding geeft tot veiligheidsproblemen of een onveilig gebruik, op voorwaarde dat ze worden uitgevoerd binnen de limieten en in overeenstemming met de volgende instructies (zie het hoofdstuk "Zelf-reparatie").

Om die reden, tenzij anderzijds toegelaten in het onderstaande hoofdstuk "Zelf-reparatie", moeten reparaties worden uitgevoerd door geregistreerde professionele monteurs om veiligheidsproblemen te voorkomen. Een geregistreerde professionele monteur is een professionele monteur die toegang heeft gekregen tot de instructies en de lijst met reserveonderdelen van dit product door de fabrikant, in overeenstemming met de methoden beschreven in wetsbesluiten in overeenstemming met Richtlijn 2009/125/EC.

Hoewel, de onderhouds- en reparatiewerken in het kader van de garantievoorzieningen mogen uitsluitend worden uitgevoerd door de gespecialiseerd vertegenwoordiger (m.a.w. geautoriseerde professionele monteurs) die u kunt bereiken via het telefoonnummer vermeld in de gebruikshandleiding/garantiekaart of via uw geautoriseerde verdeler. Om die reden zullen reparaties die worden uitgevoerd door professionele monteurs (die niet zijn geautoriseerd door) Whirlpool de garantie nietig verklaren.

Zelf-reparatie

De eindgebruiker kan de volgende reserveonderdelen zelf repareren: deur handgrepen, scharnieren, schotels, manden en deurpakkingen (een bijgewerkte lijst is ook beschikbaar <https://parts-selfservice.europeanappliances.com> vanaf 1 maart 2021). Bovendien, om de veiligheid van het product te garanderen en het risico van ernstig letsel te voorkomen, moet de vermelde zelf-reparatie worden uitgevoerd in overeenstemming met de instructies in de handleiding voor zelf-reparatie of die beschikbaar zijn in [\[pliances.com\]\(https://parts-selfservice.europeanappliances.com\). Uit veiligheidsoverwegingen moet u de stekker van het product loskoppelen voor u zelf-reparatie probeert uit te voeren.](https://parts-selfservice.europeanap-</p></div><div data-bbox=)

Reparaties en pogingen tot reparaties door eindgebruikers van onderdelen die niet zijn omvat in deze lijst en/of waarbij de instructies in de handleiding voor zelf-reparatie of die beschikbaar zijn in <https://parts-selfservice.europeanappliances.com> niet worden nageleefd, kunnen resulteren in veiligheidsproblemen die niet kunnen worden toegevoegd aan Whirlpool deze zullen de garantie van het product nietig verklaren.

Om die reden raden wij ten stelligste af dat eindgebruikers op eigen houtje reparaties proberen uit te voeren die buiten de vermelde lijst van reserveonderdelen vallen en in dergelijke situaties beroep doen op een geautoriseerde professionele monteur of geregistreerde professionele monteurs. Dergelijke pogingen van eindgebruikers kunnen daarentegen veiligheidsproblemen en schade aan het product veroorzaken en resulteren in brand, overstromingen, elektrische schokken en ernstig persoonlijk letsel.

Bijvoorbeeld, maar niet beperkt tot, moeten de volgende reparaties worden uitgevoerd door geautoriseerde of geregistreerde professionele monteurs: compressoren koelcircuit, moederbord, inverterbord, weergevepaneel,, etc.

De fabrikant/verkoper kan niet aansprakelijk worden gesteld wanneer eindgebruikers de bovenstaande instructies niet naleven.

De reserveonderdelen van uw koelkast die u hebt gekocht, zullen 10 jaar lang beschikbaar blijven. Tijdens deze periode zijn de originele reserveonderdelen beschikbaar voor de correcte werking van de koelkast. De minimale duur van de garantie van de koelkast die u hebt gekocht, is 24 maanden.

Dit product is uitgerust met een lichtbron van de "G"-energieklasse.

De lichtbron in dit product mag enkel worden vervangen door een professionele reparateur..

Zie ook

2 CLAUSE DE NON-RESPONSABILITÉ
[} 60]

