

KitchenAid

Corded Hand Blender
5KHBV83

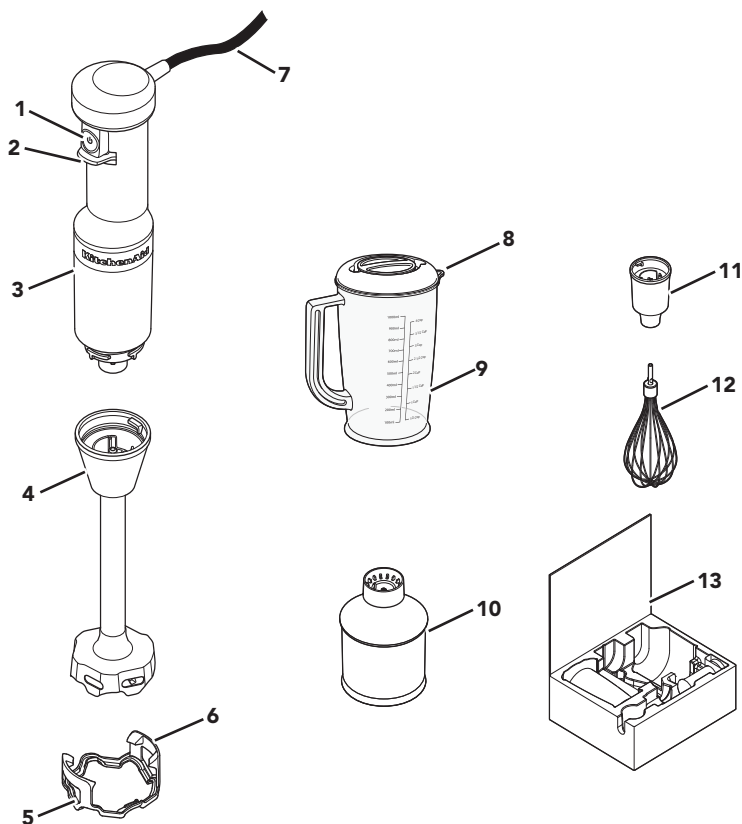

DIJELOVI I ZNAČAJKE



- | | | | |
|---|---|----|---|
| 1 | Regulator brzine | 8 | Otvor za izlivanje |
| 2 | Zaštita regulatora brzine | 9 | Vrč za miješanje s poklopcem bez BPA zapremine 1 l (4 šalice) |
| 3 | Kućiste motora | 10 | Sjeckalica |
| 4 | Nastavak za miješanje duljine 20,3 cm (8") | 11 | Adapter za pjenjaču |
| 5 | Štitnik za posuđe – štiti posuđe tijekom upotrebe štapnog miksera | 12 | Pjenjača |
| 6 | Kopčice za montiranje | 13 | Kutija za pohranu |
| 7 | Kabel za napajanje (~1,5 m) | | |

Vaša sigurnost i sigurnost drugih osoba vrlo su važne.

U ovom priručniku i na vašem uređaju naveli smo dosta važnih sigurnosnih poruka. Uvijek pročitajte sve sigurnosne poruke i pridržavajte ih se.



Ovo je simbol poruke sa sigurnosnim upozorenjem.

Ovaj simbol upozorava na moguće opasnosti zbog kojih biste vi ili druge osobe mogli izgubiti život ili zadobiti ozljede.

Uz sve sigurnosne poruke doći će simbol upozorenja ili riječi „OPASNOST“ ili „UPOZORENJE“. Te riječi znače sljedeće:

 **OPASNOST**

Možete izgubiti život ili zadobiti ozbiljne ozljede ako se odmah ne počnete pridržavati uputa.

 **UPOZORENJE**

Možete izgubiti život ili zadobiti ozbiljne ozljede ako se ne budete pridržavali uputa.

Sve sigurnosne poruke navest će moguću opasnost, savjetovati vas kako možete smanjiti mogućnost ozljede i otkriti što se može dogoditi ne budete li se pridržavali uputa.

VAŽNE MJERE SIGURNOSTI

Pri upotrebi električnih aparata treba se uvijek pridržavati osnovnih mjera opreza i sigurnosti, uključujući i ove koje slijede.

1. Pročitajte sve upute. Pogrešna upotreba aparata može dovesti do tjelesnih ozljeda.
2. Da biste se zaštitili od opasnosti od strujnog udara, kućiste motora, kabel ili električni utikač ovog štavnog miksera nemojte uranjati u vodu ni druge tekućine.
3. Ovaj aparat nije namijenjen za upotrebu od strane osoba (uključujući djecu) sa smanjenim tjelesnim, osjetilnim ili mentalnim sposobnostima odnosno osoba bez iskustva ili znanja, osim ako ih osoba odgovorna za njihovu sigurnost ne nadzire pažljivo ili ne uputi u upotrebu aparata.
4. Ovim se aparatom ne smiju koristiti djeca. Držite ovaj aparat i njegov kabel izvan dohvata djece.
5. Aparat nikad ne ostavljajte bez nadzora dok je u radu.
6. Isključite aparat, a zatim iskopčajte kabel iz utičnice ako aparat ostavljate bez nadzora te prije sastavljanja, rastavljanja i čišćenja ili ako ga nećete upotrebljavati. Kako biste ga iskopčali, uhvatite utikač i izvucite ga iz utičnice. Nemojte povlačiti kabel za napajanje.
7. Ako je kabel za strujno napajanje oštećen, mora se zamijeniti posebnim kabelom ili sklopom dostupnim kod proizvođača ili njegovog servisnog zastupnika.
8. Samo za Europsku uniju: ovaj aparat ne smiju upotrebljavati djeca. Držite ovaj aparat i njegov kabel izvan dohvata djece. Djeca ne smiju čistiti ni održavati uređaj bez odgovarajućeg nadzora.
9. Samo za Europsku uniju: Ovaj aparat mogu upotrebljavati djeca od 8 godina starosti naviše i osobe sa smanjenim tjelesnim, osjetilnim ili mentalnim sposobnostima, odnosno bez iskustva i znanja ako ih se nadzire ili uputi u sigurnu upotrebu aparata te ako shvaćaju opasnosti u vezi s njim. Djeca se ne smiju igrati aparatom. Djeca ne smiju čistiti ni održavati uređaj bez odgovarajućeg nadzora.
10. Nemojte dodirivati dijelove u pokretu.

SIGURNOST PROIZVODA

11. Uređaj nemojte upotrebljavati ako mu je oštećen kabel ili utikač, nakon nepravilnosti u radu te ako je pao ili se na bilo koji način oštetio. Informacije o provjeri, popravku i prilagodabama zatražite od proizvođača na broj telefona njihove korisničke službe.
12. Upotreba priključaka koje proizvođač ne preporučuje ili ne prodaje može uzrokovati požar, električni udar ili ozljedu.
13. Aparat nemojte upotrebljavati na otvorenom prostoru.
14. Pripravite da kabel ne visi preko ruba stola ili pulta.
15. Nemojte dopustiti da kabel dodiruje vruće površine, uključujući štednjak.
16. Ruke i pribor tijekom upotrebe štapnog miksera držite izvan posude kako biste spriječili mogućnost nanošenja ozbiljnih tjelesnih ozljeda ili oštećenja jedinice. Možete se koristiti strugačem, ali samo dok uređaj ne radi.
17. Rezna oštrica je oštra. Budite oprezni. Pri rukovanju ostrim noževima za rezanje, pražnjenja posude i tijekom čišćenja treba postupati oprezno.
18. Pri miješanju tekućina, naročito onih vrućih, rabite visoku posudu ili ih podijelite u manje količine kako biste izbjegli izlijevanje.
19. Kako biste umanjili rizik od ozljeda, oštricu za rezanje nemojte postavljati na postolje ako posudu prije toga niste pravilno postavili na mjesto.
20. Provjerite je li poklopac dobro učvršćen prije nego što pokrenete sjeckalicu.
21. Budite oprezni ako u multipraktik ili blender ulijevate vruću tekućinu jer zbog iznenadnog isparavanja može doći do njezinog izbacivanja.
22. Ruke i pribor držite podalje od oštrica za rezanje dok sjeckate hranu kako biste smanjili rizik od ozbiljnih tjelesnih ozljeda ili oštećenja štapnog miksera. Možete se koristiti strugačem, ali samo dok štapni mikser ne radi.
23. Upute o čišćenju površina u dodiru s hranom pogledajte u odjeljku „Održavanje i čišćenje“.
24. Ovaj aparat namijenjen je uporabi u kućanstvu i sličnim primjenama kao što su:
 - prostori za kuhanje za osoblje u prodavaonicama, uredima ili drugim radnim sredinama;
 - seoska domaćinstva,
 - hoteli, moteli i slične smještajne jedinice, za potrebe gostiju;
 - pansioni. Pazite ako u sjeckalici miješate vruću tekućinu jer zbog iznenadnog isparavanja može doći do njezinog izbacivanja.

SAČUVAJTE OVE UPUTE

Upute su dostupne i na internetu, posjetite naše web-mjesto na adresi:

www.KitchenAid.hr ili www.KitchenAid.eu

SIGURNOST PROIZVODA

PREUVJETI ZA ELEKTRIČNU STRUJU

Napon: 220 – 240 V izmjenične struje

Frekvencija: 50 – 60 Hz

Snaga: 180 W

NAPOMENA: Ako utikač ne odgovara utičnici, obratite se kvalificiranom električaru. Nemojte ni na koji način mijenjati utikač. Nemojte upotrebljavati adapter.

Nemojte upotrebljavati produžni kabel. Ako je kabel za strujno napajanje prekratak, neka kvalificirani električar ili servisni tehničar ugradi utičnicu u blizini aparata.

Kabel treba položiti tako da se ne vuče po radnoj površini ili stolu, gdje ga mogu povući djeca ili se nenamjerno o njega spotaknuti.

NAPOMENA: maksimalna snaga ovisi o sjeckalici. Drugi dodaci mogu trošiti snagu ili struju različite jačine.

ODLAGANJE AMBALAŽNOG MATERIJALA

Ambalažni materijal može se u reciklirati i označen je simbolom recikliranja . Stoga razne dijelove ambalaže morate odložiti na odgovoran način i uz potpuno poštovanje uredbi lokalnih tijela vlasti koje uređuju odlaganje otpada.

ODLAGANJE OTPADNE ELEKTRIČNE OPREME

Recikliranje proizvoda

– Ovaj aparat sadrži oznaku u skladu sa zakonom o otpadnoj električnoj i elektroničkoj opremi (OEEO) u Europskoj uniji i Ujedinjenom Kraljevstvu.

– Osiguravajući pravilno odlaganje ovog proizvoda pomoći ćete u sprječavanju potencijalno negativnih posljedica po okoliš i ljudsko zdravlje, koje bi se inače mogle prouzročiti neprikladnim rukovanjem otpadom od ovog proizvoda.



– Simbol  na proizvodu ili na pratećoj dokumentaciji pokazuje da se s njim ne smije postupati kao s otpadom iz kućanstva, nego ga se mora odnijeti u odgovarajući sabirni centar za recikliranje električne i elektroničke opreme.

Kako biste dobili detaljnije informacije o obradi, upotrebi i recikliranju ovog proizvoda molimo javite se u svoj lokalni gradski ured, u komunalno poduzeće za zbrinjavanje otpada ili u prodavaonicu u kojoj ste proizvod kupili.

DEKLARACIJA O USKLAĐENOSTI (EU)

Aparat je dizajniran, izrađen i distribuiran u skladu sa sigurnosnim propisima direktiva EZ: Direktiva o niskom naponu 2014/35/EU, Direktiva o elektromagnetskoj kompatibilnosti 2014/30/EU, Direktiva RoHS 2011/65/EU i sljedeće dopune.

UPOTREBA PROIZVODA

SASTAVLJANJE NASTAVKA ZA MIJEŠANJE

Prije prve upotrebe očistite sve dijelove (pogledajte odjeljak „Održavanje i čišćenje“).

VAŽNO: prije pričvršćivanja ili uklanjanja dijelova obavezno iskopčajte kabel štapnog miksera.

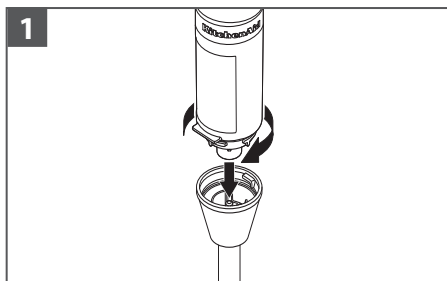

Umetnite nastavak za miješanje u kućište motora i okrećite ga dok ne čujete škljocaj koji označava da je nastavak sjeo na svoje mjesto.

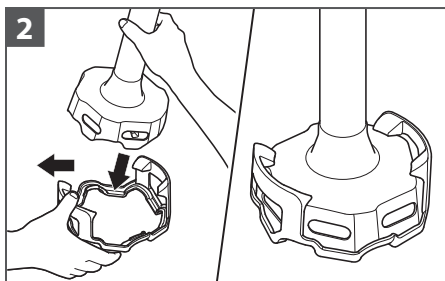

Ako upotrebljavate štitnik za posuđe, stavite ga na ravnu površinu. Da biste pričvrstili štitnik za posuđe, nagnite nastavak za miješanje na jednu stranu kopče za montiranje. Zatim nježno povucite drugu kopču i nastavak za miješanje gurnite prema dolje. Provjerite jesu li kopče za montiranje čvrsto pričvršćene na svoje mjesto.

NAPOMENA: uklonjivi štitnik za posuđe patentiran u SAD-u možete upotrijebiti za zaštitu posuđa.

UPOTREBA NASTAVKA ZA MIJEŠANJE

Upotrijebite ga za pravljenje smoothieja, frapeja, juha, kuhanog povrća, glazura, kašica za bebe itd.

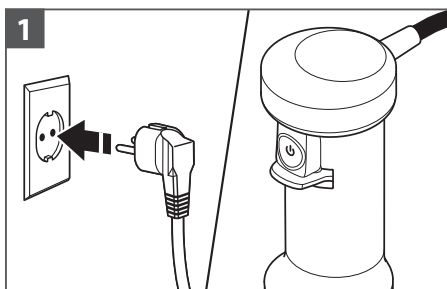

Kabel štapnog miksera upokčajte u uzemljenu električnu utičnicu.

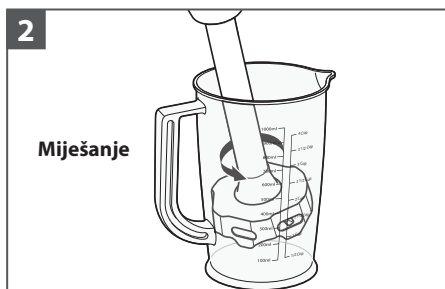

Stavite štapni mikser u mješavinu. Pritisnite regulator brzine da biste uključili aparat. Slobodnom rukom pokrijte vrh mjernog vrča radi bolje stabilnosti i kako biste izbjegli prskanje.

NAPOMENA: kućište motora nemojte uranjati u tekućine ili druge mješavine.

UPOTREBA PROIZVODA

3

Povlačenje

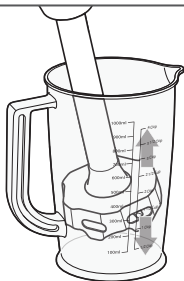

Za pomicanje sastojaka u vrču pomičite štapni mikser prema gore i prema dolje.

Polako ga vucite prema gore uz rub vrča. Ponavljajte postupak dok sastojci ne postignu željenu konzistenciju.

4

Pokreti zapešća

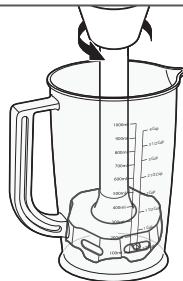

Zapešćem napravite kružni pokret kako biste štapni mikser malo podignuli prema gore, a zatim ga ponovo uronite u sastojke.

5

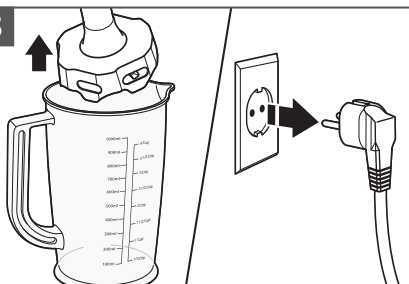

Otpustite regulator brzine kako biste isključili štapni mikser, a zatim ga izvadite iz mješavine.

Iskopčajte iskopčajte kabel štapnog miksera prije uklanjanja ili pričvršćivanja dijelova.

UPOTREBA PROIZVODA

UPOTREBA SJECKALICE

Upotrebljava se za sjeckanje govedine, luka, češnjaka, sira, orašastih plodova itd.

⚠ Upozorenje

Opasnost od ozljede
Pažljivo upotrebljavajte oštrice.
Ako ne budete oprezni, mogli biste se porezati.

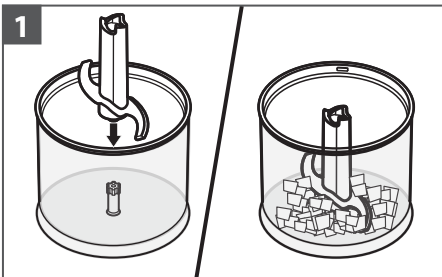

Oštricu sjeckalice umetnite u zdjelu za sjeckanje. U posudu dodajte sastojke. Za najbolje rezultate namirnice narežite na komade veličine 2 cm (3/4").

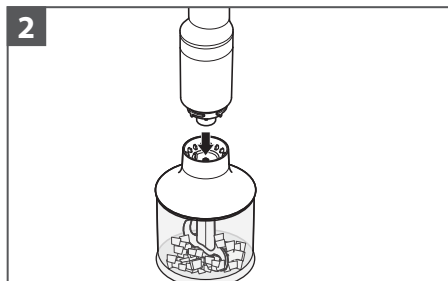

Poravnajte sjeckalicu i kućište motora i pritisnite ih. Nemojte zakretati kućište motora.

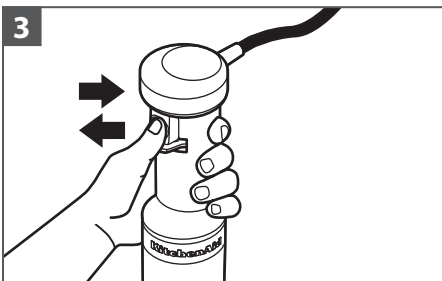

Pritisnite regulator brzine.

Za najbolje rezultate „pulsirajte“ snagu pritiskanjem i otpuštanjem regulatora brzine dok sastojci ne postignu željenu konzistenciju.

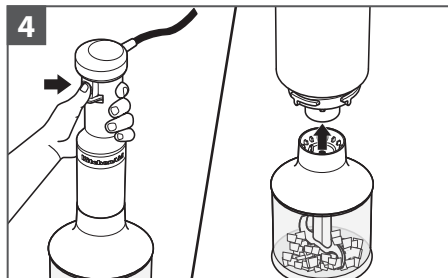

Kada dovršite sjeckanje, otpustite regulator brzine.

UPOTREBA PROIZVODA

UPOTREBA PJENJAČE

Pjenjačom se služite za pravljenje tučenog vrhnja, snijega od bjelanjaka, miješanje instant pudinga, preljeva, desertnih krema ili za izradu majoneze.

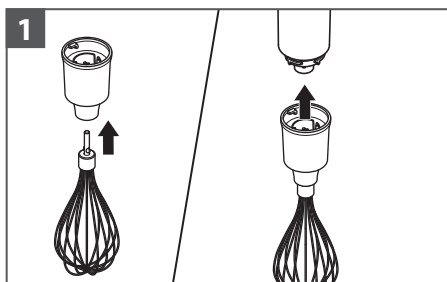

1 Pjenjaču umetnite u adapter za pjenjaču dok ne sjedne na svoje mjesto. Pjenjaču i adapter umetnite u kućište motora i okrenite ih dok ne čujete škljocaj koji označava da su sjeli na svoje mjesto.

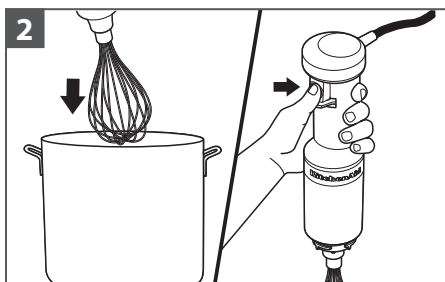

2 Stavite štapni mikser u mješavinu. Pritisnite regulator brzine

NAPOMENA: kućište motora nemojte uranjati u vodu ili druge mješavine.

SAVJET: pjenjača od nehrđajućeg čelika može izgubiti ili oštetiti neprijanjajuće premaze pa je nemojte upotrebljavati s posuđem koje ima takav premaz.

NAPOMENA: kada završite s upotrebom pjenjače, otpustite regulator brzine, a zatim štapni mikser izvadite iz mješavine.

PREDLOŽENE NAMIRNICE – SJECKALICA HRANE

Namirnica	Količina	Priprema	Brzina	Pulsiranje
Bademi/orašasti plodovi	200 g (7 oz)	Ubacite cijele orašaste plodove (bez ljuske)	Visoka	Brzo pulsiranje Od 15 do 25 puta
Govedina*		Izrezana na kockice veličine 2 cm (3/4 inča)	Visoka	Brzo pulsiranje Od 10 do 15 puta
Mrkva**		Mrkvu prosječne veličine prerežite na četiri dijela	Visoka	Brzo pulsiranje Od 15 do 20 puta
Češnjak	Od 10 do 12 režnjeva	Ubacite cijele režnjeve	Visoka	Brzo pulsiranje Od 10 do 15 puta
Luk	100 g (3,5 oz)	Prerežite ga na četiri dijela	Visoka	Brzo pulsiranje Od 6 do 10 puta
Parmezan		Izrezan na kockice veličine 1 cm (3/8 inča)	Visoka	Brzo pulsiranje Od 20 do 30 puta

Postavke obrade zaokružene su.

Stvarne postavke mogu se razlikovati ovisno o kvaliteti i željenim rezultatima miješanja.

SAVJET: pri brzom pulsiranju aparat je jednu sekundu uključen pa jednu sekundu isključen. Nemojte neprekidno rukovati nastavkom za miješanje ili pjenjačom duže od 1 minute.

*Govedina se bolje obrađuje s pomoću sjeckalice.

**Mrkve se bolje obrađuju s pomoću nastavka za miješanje.

ODRŽAVANJE I ČIŠĆENJE

VAŽNO: prije pričvršćivanja ili uklanjanja dijelova obavezno iskopčajte kabel štapnog miksera.

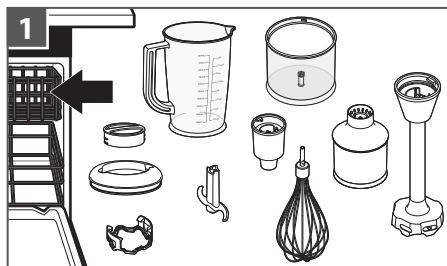

Dijelovi se mogu prati u perilici posuđa – samo na gornjoj polici: pjenjača, štitnik posude, posuda sjeckalice, oštrica sjeckalice, sjeckalica, adapter za sjeckalicu, nastavak za miješanje, mjerni vrč i poklopac.

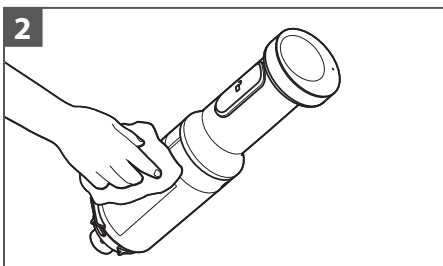

Kućište motora obrišite vlažnom krpom. Možete upotrijebiti blagi deterdžent za posuđe, ali ne i abrazivna sredstva za čišćenje.

Detaljne informacije o štapnom mikseru:

za dodatne videozapise s uputama, inspirativne recepte i savjete o upotrebi i čišćenju štapnog miksera posjetite web-mjesto www.kitchenaid.eu.

VODIČ ZA RJEŠAVANJE PROBLEMA

Problem	Rješenje
Štapni mikser ne može se pokrenuti.	Provjerite je li štapni mikser pravilno ukopčan u uzemljenu strujnu utičnicu.
	Ako imate razvodnu kutiju, provjerite je li osigurač iskočio.
Štapni mikser zaustavio se tijekom upotrebe.	Ako je mikser pretrpan ili se zaglavio, automatski će se isključiti kako se motor ne bi oštetio. Podijelite sadržaj na manje količine. U nekim receptima opterećenje možete smanjiti dodavanjem tekućine u vrč.
Problem se ne može riješiti.	Pogledajte odjeljak „Uvjeti jamstva tvrtke KitchenAid („Jamstvo“)“. Štapni mikser nemojte vraćati trgovcu. Trgovci ne servisiraju uređaje.

UVJETI JAMSTVA TVRTKE KITCHENAID („JAMSTVO“)

Tvrtka KitchenAid Europa, Inc., Nijverheidslaan 3, Box 5, 1853 Strombeek-Bever, Belgija („**Davatelj jamstva**“) pruža krajnjem kupcu, odnosno potrošaču, Jamstvo u skladu sa sljedećim uvjetima.

Jamstvo se primjenjuje zajedno sa zakonskim jamstvenim pravima na koja krajnji potrošač ima pravo u odnosu na prodavatelja proizvoda i ne ograničava ih ili utječe na njih.

1) OPSEG I UVJETI JAMSTVA

- a) Davatelj jamstva daje Jamstvo za proizvode navedene u odjeljku 1.b) koje je potrošač kupio od prodavatelja ili tvrtke iz grupe KitchenAid-Group u državama Europskog gospodarskog područja, Moldaviji, Crnoj Gori, Rusiji, Švicarskoj ili Turskoj.
- b) Razdoblje trajanja Jamstva ovisi o kupljenom proizvodu i iznosi:
5KHBV83 Puno dvogodišnje jamstvo od datuma kupnje.
- c) Razdoblje trajanja Jamstva počinje na datum kupnje, tj. na datum na koji je potrošač kupio proizvod od prodavatelja ili tvrtke iz grupe KitchenAid-Group.
- d) Jamstvo jamči da će proizvod raditi bez kvarova.
- e) U slučaju da tijekom razdoblja trajanja Jamstva dođe do kvara proizvoda Davatelj jamstva potrošaču će pružiti sljedeće usluge iz ovog Jamstva i to prema izboru Davatelja jamstva:
 - Popravlak neispravnog proizvoda ili dijela proizvoda ili
 - Zamjenu neispravnog proizvoda ili dijela proizvoda. Ako proizvod više nije dostupan, Davatelj jamstva proizvod može zamijeniti drugim proizvodom iste ili veće vrijednosti.
- f) Ako potrošač želi podnijeti zahtjev u skladu s pravima iz Jamstva, potrošač se treba obratiti servisnom centru tvrtke KitchenAid u državi u kojoj se nalazi:

C.DUISBERG KG

Porschestraße 11
A-1230 Wien
na telefonski broj: +385 98 218987

Obratite se našem centru za korisnike

Pušić d.o.o.

Vodnjanska ulica 26, 10000, Zagreb
Croatia

na adresu e-pošte: pusic@pusic.hr
na telefonski broj: +3851 3028-226 / +3851 3012-090

ili se obratiti Davatelju jamstva izravno na adresu KitchenAid Europa, Inc.
Nijverheidslaan 3, Box 5, 1853 Strombeek-Bever, Belgija.

- g) Troškove popravka, uključujući rezervne dijelove i poštarinu potrebnu za dostavu ispravnog proizvoda ili dijela proizvoda snosi Davatelj jamstva. Davatelj jamstva snosit će i troškove poštarine potrebne za povrat neispravnog proizvoda ili dijela proizvoda ako Davatelj jamstva ili servisni centar tvrtke KitchenAid u toj državi zatraži povrat neispravnog proizvoda ili dijela proizvoda. Međutim, troškove odgovarajuće ambalaže i poštarine za slanje neispravnog proizvoda ili dijela proizvoda snosi potrošač.
- h) Da bi mogao podnijeti zahtjev u skladu s pravima iz Jamstva, potrošač mora imati potvrdu ili račun za kupljeni proizvod.

UVJETI JAMSTVA TVRTKE KITCHENAID („JAMSTVO“)

2) OGRANIČENJA JAMSTVA

- a) Jamstvo se primjenjuje samo na proizvode koji se upotrebljavaju za privatne svrhe i ne primjenjuje se za proizvode koji se upotrebljavaju u profesionalne ili komercijalne svrhe.
- b) Jamstvo se ne primjenjuje u slučaju normalnog trošenja proizvoda, nepravilne ili grube upotrebe, nepridržavanja uputa o upotrebi, upotrebe proizvoda pri pogrešnom električnom naponu, montiranja i upotrebe proizvoda na način koji krši primjenjive propise o električnim instalacijama te u slučaju upotrebe sile (npr. udarača).
- c) Jamstvo se ne primjenjuje ako je proizvod izmijenjen ili pretvoren, npr. iz proizvoda namijenjenog za upotrebu pri naponu od 120 V u proizvod za upotrebu pri naponu od 220 – 240 V.
- d) Pružanje usluga iz Jamstva ne produljuje razdoblje trajanja jamstva niti započinje novo razdoblje trajanja jamstva. Razdoblje trajanja Jamstva za ugrađene rezervne dijelove završava s razdobljem trajanja Jamstva za cijeli proizvod.
- e) Daljnji ili drugi zahtjevi, posebice zahtjevi za nadoknadom štete, isključuju se, osim ako odgovornost za njih nije propisana zakonom.

Servisni centri tvrtke KitchenAid potrošačima stoje na raspolaganju za sva pitanja i informacije i nakon isteka razdoblja trajanja Jamstva te za proizvode na koje se Jamstvo ne primjenjuje. Dodatne su informacije dostupne i na našem web-mjestu:

www.kitchenaid.eu

REGISTRACIJA PROIZVODA

Registrirajte svoj novi KitchenAid uređaj: <http://www.kitchenaid.eu/register>

KitchenAid

©2021. Sva prava pridržana.