

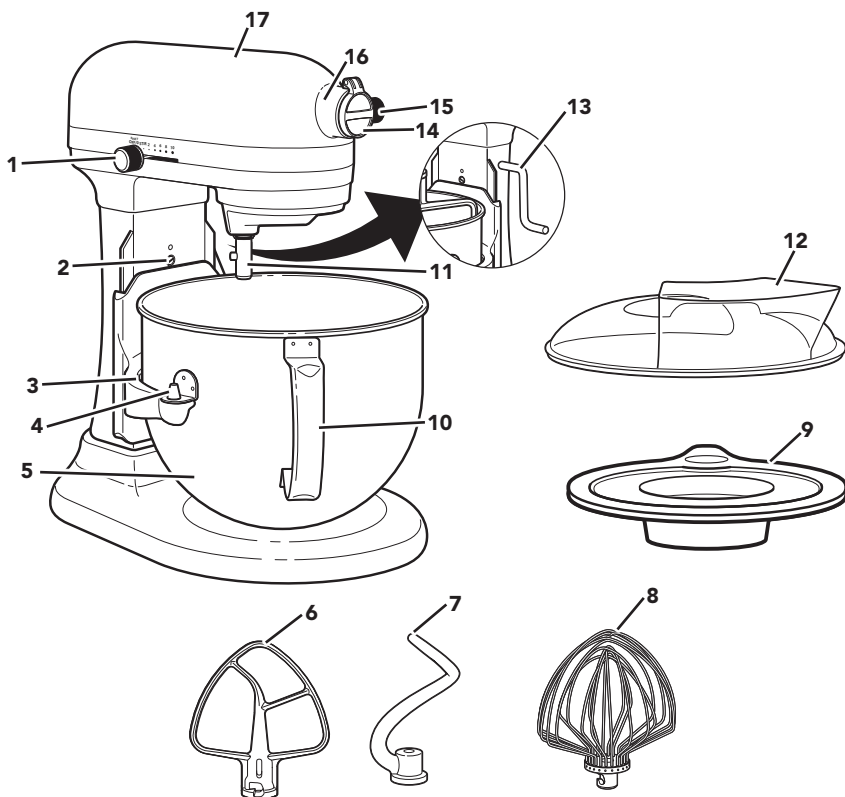

DELER OG FUNKSJONER



- | | | | |
|---|-----------------------------------|----|------------------------------------|
| 1 | Hastighetsspak | 10 | Bollehåndtak |
| 2 | Skrue for justering av vispehøyde | 11 | Vispeaksel |
| 3 | Støtte for bolle | 12 | Helleskjold** |
| 4 | Styrepinner | 13 | Løftespak for bolle |
| 5 | Bolle i rustfritt stål* | 14 | Hengslet deksel for tilbehørsfeste |
| 6 | Flatvisp | 15 | Tilbehørsbryter |
| 7 | Spiralformet eltekrok* | 16 | Tilbehørsfeste*** |
| 8 | Ballongvisp | 17 | Motorhode |
| 9 | Lokk | | |

*Kapasitet og håndtak varierer etter modell.

**Leveres bare med utvalgte modeller. Også tilgjengelig som tilleggsutstyr.

***Se delen «Tilleggsutstyr».





PRODUKTSIKKERHET

Din og andres sikkerhet er svært viktig.

Vi har satt inn en rekke sikkerhetanvisninger i denne bruksanvisningen og på utstyret. Les alltid sikkerhetsanvisningene og følg dem nøye.



Dette er varselsymbolet.

Dette symbolet gjør deg oppmerksom på mulige farer som kan ta livet av eller skade deg eller andre.

Alle sikkerhetsanvisninger følger etter varselsymbolet og ordet "FARE" eller "ADVARSEL". Disse ordene betyr:

 **FARE**

Du kan dø eller bli alvorlig skadet hvis du ikke umiddelbart følger anvisningene.

 **ADVARSEL**

Du kan dø eller bli alvorlig skadet hvis du ikke følger anvisningene.

Alle sikkerhetsanvisninger angir hvilken potensiell fare det gjelder, hvordan du reduserer risikoen for skade, og hva som kan skje hvis du ikke følger instruksjonene.

VIKTIGE FORHOLDSREGLER

Grunnleggende forholdsregler skal alltid etterfølges ved bruk av elektriske apparater, inkludert følgende:

1. Les gjennom alle instruksjoner. Feil bruk av apparatet kan føre til personskader.
2. Gjelder bare for EU-land: Dette apparatet skal ikke brukes av barn. Oppbevar apparat og ledning utilgjengelig for barn.
3. Gjelder bare for EU-land: Apparatene kan brukes av personer med reduserte fysiske, sensoriske eller mentale evner, eller mangel på erfaring og kunnskap, hvis de har blitt innført i eller fått anvisninger om sikker bruk av apparatet, og forstår farene vedrørende bruken. Barn skal ikke leke med apparatet.
4. Kjøkkenmaskinen må ikke senkes i vann eller annen væske for å beskytte mot faren for elektrisk støt.
5. Dette apparatet må ikke brukes av personer (deriblant barn) med reduserte fysiske, sensoriske eller mentale evner eller uten erfaring og kunnskap, med mindre de er under tilsyn eller har fått veiledning i å bruke apparatet av en person som har ansvar for deres sikkerhet.
6. Slå AV (0) apparatet og trekk ut ledningen når apparatet ikke er i bruk, før montering, ved demontering av deler eller før rengjøring. For å koble fra drar du i støpselet og trekker det ut av stikkkontakten. Ikke trekk i strømledningen.
7. Unngå kontakt med deler i bevegelse. Hold hender, hår og klær, så vel som slikkepott og andre hjelpemidler, borte fra vispen under bruk, for å redusere faren for personskade og/eller skade på kjøkkenmaskinen.
8. Apparatet må ikke brukes hvis ledningen eller støpslet er defekt eller hvis apparatet har en feil eller faller på gulvet eller skades på annen måte. Returner apparatet til nærmeste autoriserte servicesenter for undersøkelse, reparasjon eller for elektrisk eller mekanisk justering.
9. Bruk av tilbehør som ikke anbefales eller selges av KitchenAid, kan føre til brann, elektrisk støt eller skade.
10. Ikke bruk kjøkkenmaskinen utendørs.





PRODUKTSIKKERHET

11. Ikke la ledningen henge over kanten på bordet eller benken.
12. Fjern flatvispen, ballongvispen eller eltekroken fra kjøkkenmaskinen før du vasker.
13. Barn bør være under tilsyn for å sikre at de ikke leker med apparatet.
14. Hvis strømledningen er skadet, må den skiftes ut av produsenten, serviceagenten eller lignende kvalifiserte personer for å unngå en fare.
15. La aldri apparatet være uten tilsyn når det er i bruk.
16. For å unngå skade på produktet må du ikke bruke kjøkkenmaskinens boller i områder med høy varme, for eksempel en ovn, mikrobølgeovn eller på en komfyrtopp.
17. Se avsnittet «Vedlikehold og rengjøring» for anvisninger om rengjøring av overflatene i kontakt med mat.
18. Dette apparatet er tiltenkt bruk i husholdninger og lignende omgivelser, som
 - i kjøkkenområder for ansatte på kontorer, i butikker eller andre arbeidsmiljøer
 - i gårdshus
 - av kunder på hoteller, moteller og andre boligmiljøer
 - i Bed-and-Breakfast-type miljøer.

TA VARE PÅ DISSE INSTRUKSJONENE



PRODUKTSIKKERHET

ELEKTRISKE KRAV

⚠ ADVARSEL



Fare for elektrisk støt

Koble til jordet kontakt.

Jordingsspydets må ikke fjernes.

Ikke bruk adapter.

Ikke bruk skjoteledning.

Hvis disse reglene ikke følges, kan det føre til død, brann eller elektrisk støt.

Spenning: 220–240 AC

Frekvens: 50–60 Hz

Wattstyrke: 315 W for modell 5KPM5
500 W for modellene
5KSM7580X, 5KSM7591X

MERK: Strømstyrken til kjøkkenmaskinen er trykt på trimbåndet eller på serienummerplaten.

Skjøteledning skal ikke brukes. Hvis strømledningen er for kort, få en kvalifisert elektriker eller servicetekniker til å installere et uttak i nærheten av apparatet.

Maksimal effektstyrke bestemmes av tilbehøret som trekker den største mengden strøm. Annet anbefalt tilbehør kan trekke betydelig mindre strøm.

KASSERING AV ELEKTRISK UTSTYR

Kassering av produktet

- Dette apparatet er merket i samsvar med EU-direktiv 2012/19/EU om kassering av elektrisk og elektronisk utstyr (Waste Electrical and Electronic Equipment - WEEE).

- Ved å sikre at dette produktet blir kassert på riktig måte, vil du bidra til å forhindre mulige negative konsekvenser for miljø og helse som ellers kunne forårsakes av u hensiktsmessig avfallshåndtering av dette produktet.



- Symbolet  på produktet eller på den vedlagte dokumentasjonen indikerer at det ikke skal behandles som husholdningsavfall, men tas med til en egnet innsamlingsstasjon for resirkulering av elektrisk og elektronisk utstyr.

For nærmere informasjon om håndtering, kassering og resirkulering av dette produktet kan du kontakte kommunen, renovasjonsvesenet eller forretningen du kjøpte produktet i.

SAMSVARERKLÆRING

Dette apparatet er utformet, konstruert og distribuert i samsvar med sikkerhetskravene til EF-direktivene: 2014/35/EU, 2014/30/EU, 2009/125/EC og 2011/65/EU (RoHS-direktiv).





KOM I GANG

VEILEDNING FOR HASTIGHETSKONTROLLER

NORSK

Alle hastigheter har en funksjon som automatisk starter kjøkkenmaskinen i en lavere hastighet for å unngå at ingrediensene og mel spruter ut ved oppstart, og deretter økes den raskt til den valgte hastigheten for optimal ytelse.

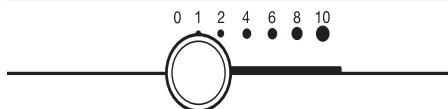

Hastighet	Brukes til	Tilbehør	Beskrivelse
1	Røring	Flatvisp	For langsom røring, blanding, knusing og starting av alle mikseprosedyrer. Bruk til å tilsette mel og tørre ingredienser i røren, og tilsett væske til tørre ingredienser. Ikke bruk hastighet 1 til å blande eller elte gjærdeig.
2	Sakte miksing, Elting	Flatvisp og spiralformet eltekrok	For sakte miksing, knusing og raskere røring. Bruk til å blande og elte gjærdeig, tunge rører og sukkertøy, begynne å mose poteter eller andre grønnsaker, blande matfett i mel, blande tynne eller sprutende rører.
4	Miksing, Visping	Flatvisp og ballongvisp	For blanding av halvtunge rører, for eksempel cookies. Bruk til å blande sukker og matfett, og til å tilsette sukker til eggehvite for marengs. Middels hastighet til kakeblandinger.
6	Vispe, Skumme	Flatvisp og ballongvisp	For middels rask visping (skumming) eller pisking. Brukes til å blande kake, smultring og andre rører. Høy hastighet til kakeblandinger.
8–10	Rask visping, Pisking, Rask pisking	Ballongvisp	Til pisking av krem, eggehviter og kokte glasurer. Til å piske små mengder krem, eggehviter eller til sluttpisking av potetmos.

MERK: Bruk hastighet 2 til å blande eller elte gjærdeig. Hvis du bruker en annen hastighet, er det stor fare for feil med kjøkkenmaskinen. Eltekroken elter de fleste gjærdeiger på en effektiv måte i løpet av 4 minutter.

TILBEHØRSVEILEDNING

Tilbehør	Bruk til å blande	Beskrivelse
Flatvisp*	For normale til tunge blandinger	Kaker, kremede glasurer, sukkertøy, cookies, kjeks, kakebunner, kjøttpudding, potetmos.
Spiralformet eltekrok*	For å blande og elte gjærdeig	Brød, boller, kaffekaker.
Ballongvisp	Blandinger som trenger luft	Egg, eggehviter, krem, kokte glasurer, sukkerkaker, majones, noen sukkertøy.

*Leveres bare med utvalgte modeller. Også tilgjengelig som tilleggsutstyr.





MONTERE PRODUKTET

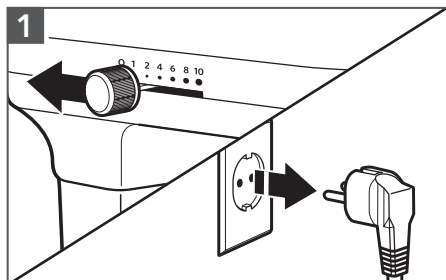

1 Still kjøkkenmaskinen til AV (0), og trekk ut stikkkontakten.

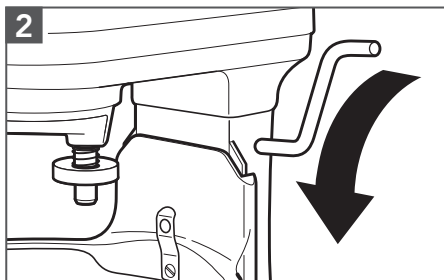

2 Sett løftespaken for bollen i nedposisjonen.

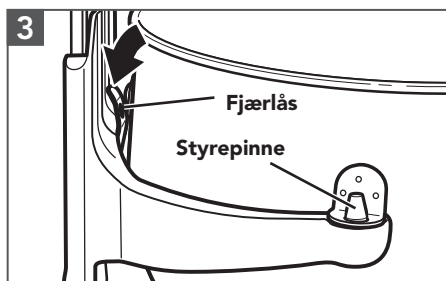

3 Slik fester du bollen: Sett løftespaken for bollen i senket stilling. Monter bollestøtten over styrepinnene. Trykk ned på baksiden av bollen til bollen klikkes på plass i fjærlåsen.

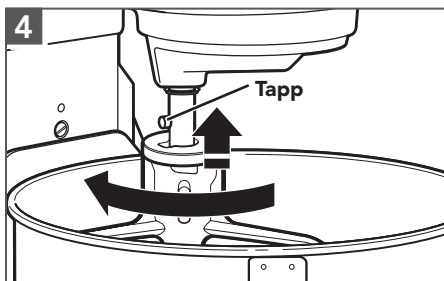

4 Slik fester du tilbehøret: Sett flatvispen på vispeakselen og trykk oppover så langt som mulig. Drei vispen til høyre, og hekt vispen over tappen på akselen.

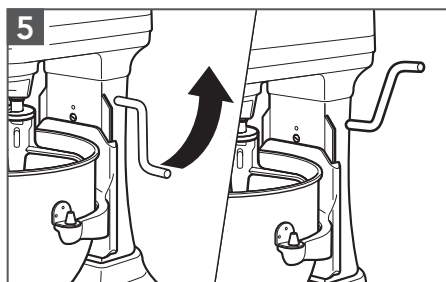

5 Drei spaken så den står rett opp. Bollen må alltid være i hevet, låst stilling når du blander.





BRUKE PRODUKTET

KLARING MELLOM VISP OG BOLLE

Kjøkkenmaskinen er justert på fabrikken slik at flatvispen akkurat går klar av bunnen av bollen. Hvis flatvispen av en eller annen grunn treffer bunnen av bollen eller er for langt unna bollen, kan du enkelt justere klaringen.

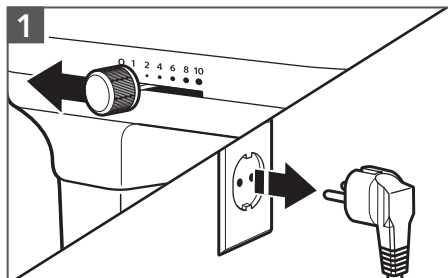

1 Sett kjøkkenmaskinen til «0» (Av), og trekk ut stikkkontakten.

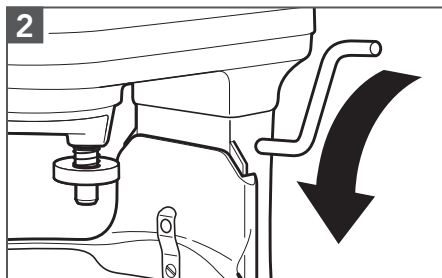

2 Sett løftespaken for bollen i nedposisjonen.

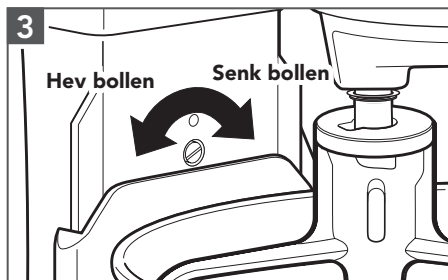

3 Juster flatvispen slik at den akkurat går klar av bunnen av bollen når den er i løftet stilling, ved å vri skruen mot klokken for å heve bollen og med klokken for å senke bollen. En liten omdreining er alt som trengs: Skruen (A) roterer ikke mer enn 1/4 omdreining (90 grader) i begge retninger. (Hele justeringsområdet er 1/2 omdreining, eller 180 grader.)

MERK: Når den er riktig justert, vil flatvispen ikke treffe bunnen eller siden av bollen. Hvis flatvispen eller ballongvispen er så nær at den treffer bunnen av bollen, kan flatvispen eller ballongvispen bli slitt.





BRUKE PRODUKTET

BETJENE HASTIGHETSKONTROLLEN

! ADVARSEL



Fare for elektrisk støt

Koble til jordet kontakt.
Jordingsspydet må ikke fjernes.
Ikke bruk adapter.
Ikke bruk skjøteledning.
Hvis disse reglene ikke følges,
kan det føre til død, brann eller
elektrisk støt.

! ADVARSEL

Fare for skade

Trekk ut stikkkontakten før du
berører vispene.

Hvis dette ikke gjøres kan det føre til
brudd i bein, kuttskader eller blåmerker.

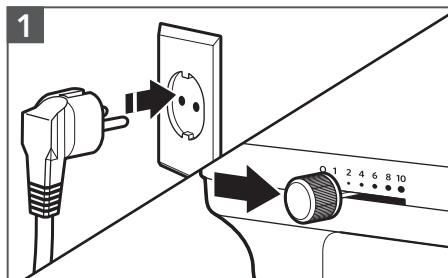

1
Koble kjøkkenmaskinen til en jordet
kontakt. Begynn med lavere hastighet for å
unngå sprut, og øk den gradvis.
Se «Veiledning for hastighetskontroller».

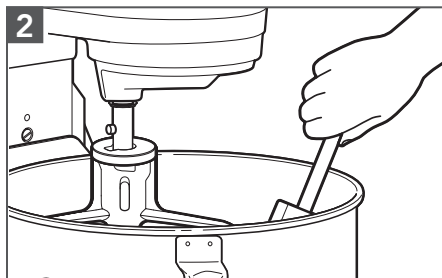

2
Ikke skrap bollen under drift. Det er
vanligvis nok å skrape bollen én eller to
ganger under miksing.





BRUKE PRODUKTET

TILLEGGsutSTYR

KitchenAid tilbyr et bredt utvalg av tilleggsutstyr, for eksempel spiralisator, pastakutter eller kjøttkvern, som kan festes til kjøkkenmaskinens tilbehørsaksel.

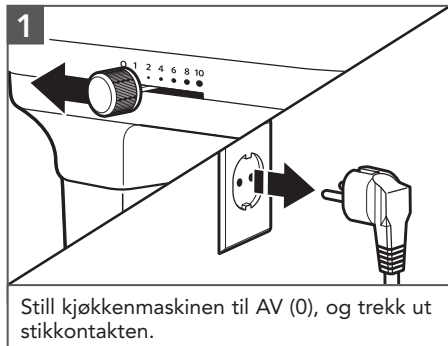

1
Still kjøkkenmaskinen til AV (0), og trekk ut stikkkontakten.



2
Vipp opp det hengslede dekslet til tilbehørsfestet for å åpne det.

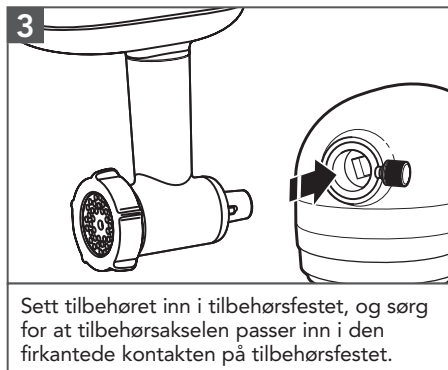

3
Sett tilbehøret inn i tilbehørsfestet, og sørg for at tilbehørsakselen passer inn i den firkantede kontakten på tilbehørsfestet.

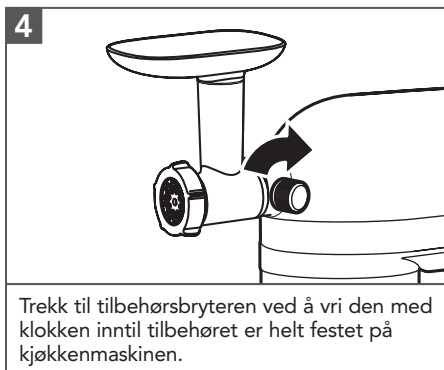

4
Trekk til tilbehørsbryteren ved å vri den med klokken inntil tilbehøret er helt festet på kjøkkenmaskinen.

MERK: Du finner mer informasjon i bruksanvisningen for hvert tilbehør.



BRUKE PRODUKTET

BRUKE HELLESKJOLDET

Bruk helleskjoldet* for å unngå at ingredienser spruter ut av bollen når du mikser, og for å enkelt helle ingredienser i bollen under miksing.

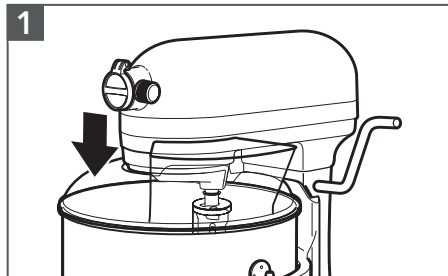

1
Skyv helleskjoldet* fra forsiden av kjøkkenmaskinen over bollen. Bunnkanten på helleskjoldet* passer på innsiden av bollen.

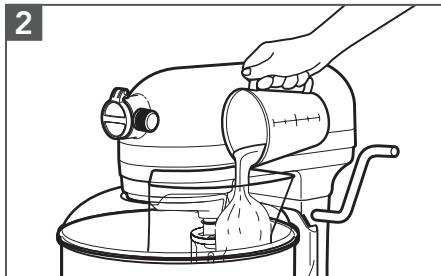

2
Hell ingrediensene i bollen gjennom helletuten.

*Leveres bare med utvalgte modeller. Også tilgjengelig som tilleggsutstyr.

PRODUKTDEMONTERING

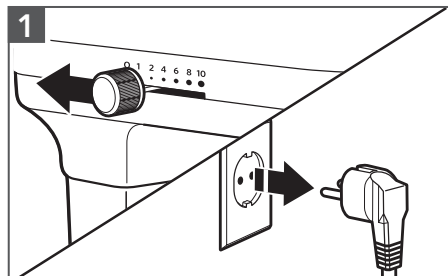

1
Still kjøkkenmaskinen til AV (0), og trekk ut stikkkontakten.

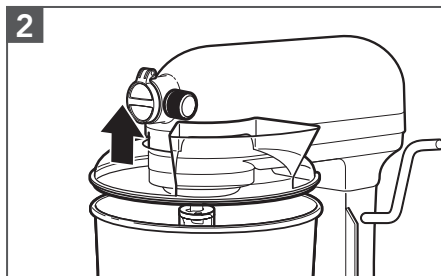

2
Fjern helleskjoldet*: Løft fronten på helleskjoldet* bort fra kanten på bollen. Trekk det ut fra kjøkkenmaskinen.

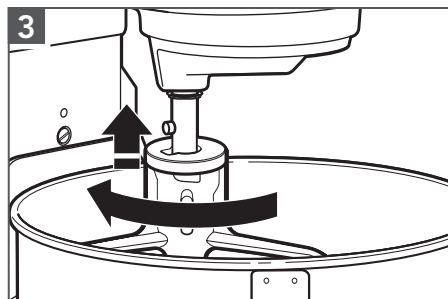

3
Fjern tilbehøret: Trykk tilbehøret oppover, og vri det mot venstre. Trekk tilbehøret ned fra vispeakselen.

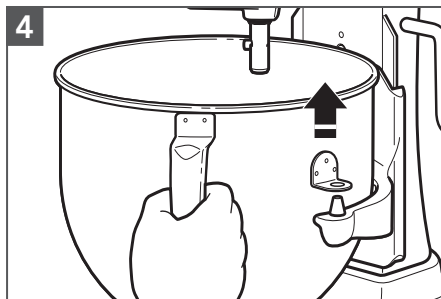

4
Slik fjerner du bollen: Sett løftespaken for bollen i nedposisjon. Ta tak i bollehåndtaket, og løft det rett opp og av styrepinnene.

*Leveres bare med utvalgte modeller. Også tilgjengelig som tilleggsutstyr.

VEDLIKEHOLD OG RENGJØRING

NORSK

⚠ ADVARSEL

Fare for elektrisk støt



Sett støpselet i en jordet stikkontakt.

Du må aldri fjerne jordpinnen.

Ikke bruk adapter.

Ikke bruk skjøteledning.

Hvis dette ikke gjøres kan det føre til død, brann eller elektrisk støt.

VIKTIG: Ikke senk kjøkkenmaskinen i vann eller andre væsker.

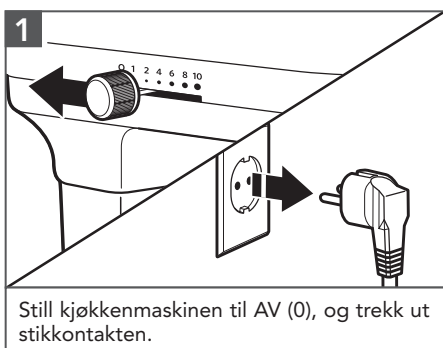

Still kjøkkenmaskinen til AV (0), og trekk ut stikkontakten.



Tørk av kjøkkenmaskinen med en myk, fuktig klut.



Spiralformet eltekrok, flatvisp og bolle i rustfritt stål kan vaskes i en oppvaskmaskin eller rengjøres grundig i varmt såpevann og skylles før tørking. Ikke oppbevar vispene på akselen.



VIKTIG: Ballongvispen, helleskjoldet og lokket kan ikke vaskes i oppvaskmaskin. Rengjør det grundig i varmt såpevann, og skyll det før tørking. Ikke oppbevar ballongvispen på akselen.

*Leveres bare med utvalgte modeller. Også tilgjengelig som tilleggsutstyr.

GUIDE TIL FEILSØKING



⚠ ADVARSEL

Fare for elektrisk støt

Sett støpselet i en jordet stikkontakt.

Du må aldri fjerne jordpinnen.

Ikke bruk adapter.

Ikke bruk skjoteledning.

Hvis dette ikke gjøres kan det føre til død, brann eller elektrisk støt.

Problem	Løsning
Kjøkkenmaskinen kan bli varm under bruk:	Under tung belastning med utvidet miksetid kan det hende at du ikke kan berøre toppen av kjøkkenmaskinen på en komfortabel måte. Dette er normalt.
Hvis kjøkkenmaskinen stopper på grunn av overbelastning:	Skyv hastighetsspaken til Av (0). Etter noen få minutter tilbakestilles kjøkkenmaskinen automatisk. Skyv hastighetsspaken til ønsket hastighet, og fortsett miksingen.
Kjøkkenmaskinen kan avgi en skarp lukt, spesielt når den er ny:	Dette er vanlig med elektriske motorer.
Hvis flatvispen treffer bollen:	Stopp kjøkkenmaskinen. Se delen «Produktmontering».
Hvis hastighetsspaken ikke beveger seg jevnt eller lett:	Du flytter hastighetsspaken enklere hvis du løfter den litt mens du beveger den over innstillingene i begge retninger.
Hvis kjøkkenmaskinen ikke fungerer, kontrollerer du følgende:	Er kjøkkenmaskinen koblet til?
	Virker sikringen i kretsen til kjøkkenmaskinen? Hvis du har en kretsbyrteboks, kontrollerer du at kretsen er lukket.
	Slå av kjøkkenmaskinen i 10–15 sekunder, og slå den deretter på igjen. Hvis kjøkkenmaskinen fremdeles ikke starter, må du la den avkjøles i 30 minutter før du slår den på igjen.
Hvis problemet ikke løses:	Se delen «Vilkår for KitchenAid garantien («Garanti»)». Ikke lever kjøkkenmaskinen tilbake til forhandleren, da de ikke utfører service.



VILKÅR FOR KITCHENAID GARANTIEN («GARANTI»)

KitchenAid Europa, Inc., Nijverheidslaan 3, Box 5, 1853 Strombeek-Bever, Belgia («Garantist») gir sluttkunden, som er en forbruker, en garanti i henhold til følgende vilkår.

Garantien gjelder i tillegg til og verken begrenser eller påvirker de lovbestemte garantirettighetene til sluttkunden mot selgeren av produktet. Loven datert 21. juni 2002 nr. 34 om forbrukerkjøp sier i korthet at produktene må være som beskrevet i innkjøpsavtalen. Dersom det ikke fremgår i avtalen, skal produktet passe til sitt vanlige formål, i henhold til forbrukerens rimelige forventning, passe til et bestemt formål som selgeren var eller skal være klar over, samsvare med prøver og ha en tilstrekkelig innpakning, være i samsvar med offentlige lovkrav og være fri for tredjeparts rettigheter. Du har rettigheter under loven til en delvis eller fullstendig refusjon eller reparasjon, avhengig av omstendighetene. Du finner mer informasjon her www.forbrukerradet.no/

1) GARANTIENS OMFANG OG VILKÅ

a) Garantisten gir Garantien for produktene nevnt under del 1.b), som en forbruker har kjøpt fra en selger eller et selskap i KitchenAid-Group i landene innen Det europeiske økonomiske samarbeidsområdet, Moldova, Montenegro, Russland, Sveits eller Tyrkia.

b) Garantiperioden avhenger av det innkjøpte produktet og er som følger:

5KPM5 5KSM7591X To års full garanti fra kjøpsdato.

5KSM7580X Fem års full garanti fra kjøpsdato.

c) Garantiperioden begynner fra kjøpsdatoen. Det vil si datoen da en forbruker kjøpte produktet fra en forhandler eller et selskap i KitchenAid-Group.

d) Garantien dekker produktets defektfriske funksjon.

e) Garantisten skal gi forbrukeren følgende tjenester under denne garantien, i henhold til Garantistens valg, dersom det oppstår en feil i garantiperioden:

- Reparasjon av det defekte produktet eller den defekte produktdelen, eller

- Erstatning av det defekte produktet eller den defekte produktdelen. Hvis et produkt ikke lenger er tilgjengelig, har Garantisten rett til å bytte ut produktet med et produkt av lik eller høyere verdi.

f) Hvis forbrukeren ønsker å reise et krav under garantien, må forbrukeren kontakte det landsspesifikke KitchenAid-servicesenteret eller Garantisten direkte på KitchenAid Europa, Inc. Nijverheidslaan 3, Box 5, 1853 Strombeek-Bever, Belgium; E-postadresse: CONSUMERCARE.NO@kitchenaid.eu / Telefonnummer: **00 800 381 040 26**

g) Reparasjonskostnadene, inkludert reservedeler og leveringskostnader av det defektfriske produktet eller den defektfriske produktdelen, skal dekkes av Garantisten. Garantisten skal også dekke leveringskostnadene for retur av det defekte produktet eller den defekte produktdelen hvis Garantisten eller det landsspesifikke KitchenAid-kundeservicesenteret ba om retur av det defekte produktet eller den defekte produktdelen. Forbrukeren skal imidlertid dekke kostnadene ved hensiktsmessig innpakning for returen av det defekte produktet eller den defekte produktdelen.

h) For å kunne reise et krav under garantien må forbrukeren fremvise kvitteringen eller fakturaen for kjøpet av produktet.





VILKÅR FOR KITCHENAID GARANTIEN («GARANTI»)

2) GARANTIENS BEGRENSNINGER

- a) Garantien gjelder bare for produkter som brukes til private formål, og ikke til profesjonelle eller kommersielle formål.
- b) Garantien gjelder ikke ved normal slitasje, feil eller ødeleggende bruk, manglende overholdelse av instruksjonene for bruk, bruk av produktet ved feil elektrisk spenning, montering og bruk i strid med gjeldende elektriske forskrifter, og maktbruk (f.eks. slag).
- c) Garantien gjelder ikke hvis produktet er endret eller konvertert, f.eks. konverteringer av produkter på 120 V til produkter på 220–240 V.
- d) Bestemmelsen for Garantitjenester utvider ikke Garantiperioden og starter heller ikke en ny Garantiperiode. Garantiperioden for monterte reservedeler slutter med Garantiperioden for hele produktet.

Etter utløpet av Garantiperioden eller for produkter der Garantien ikke gjelder, er KitchenAid-kundeservicesentrene fortsatt tilgjengelige for sluttkunden for spørsmål og informasjon. Du finner også mer informasjon på hjemmesiden vår:

www.kitchenaid.eu

PRODUKTREGISTRERING

Registrer det nye KitchenAid-apparatet ditt nå: <http://www.kitchenaid.eu/register>

©2020 Alle rettigheter forbeholdt.

KITCHENAID og designen til kjøkkenmaskinen er varemerker i USA og andre steder.

