

Brukeranvisning

**KitchenAid**



Montering.....	4
Produktbeskrivelse .....	5
Første gangs bruk .....	6
Råd og tips .....	8
Lasting av kurvene .....	8
Velge et program og alternativer .....	10
Tabell over programmer.....	11
Alternativer og innstillinger .....	12
Innstillingsmeny .....	13
Rengjøring og vedlikehold .....	14
Feilsøking .....	15
Service.....	17

## Les nøye Sikkerhets instruksene før du tar i bruk apparatet.

### MONTERING

**ADVARSEL:** Hvis apparatet må flyttes, må det holdes i oppreist stilling; dersom det er absolutt nødvendig, kan det vippes på bakkdelen.

#### TILKOPLING AV VANNFORSYNINGEN

Tilpasning av vanntilførselen ved installasjonen må kun utføres av en kvalifisert tekniker.

Slangene for inntak og uttak av vann kan plasseres mot høyre eller mot venstre for å oppnå best mulig installasjon.

Påse at oppvaskmaskinen hverken bøyer eller presser slangen.

#### TILKOPLING AV SLAGEN FOR VANNTILFØRSEL

- La vannet renne til det er helt klart.
- Skru inntaksslangen stramt på plass og åpne kranen.

Dersom inntaksslangen ikke er lang nok, må du kontakte en spesialist eller en godkjent tekniker.

Vanntrykket må befinne seg innenfor verdiene i tabellen med Tekniske data - ellers vil oppvaskmaskinen ikke fungerer på riktig måte.

Kontroller at slangen hverken er bøyd eller komprimert.

SPESIFIKASJONER FOR TILKOPLING AV SLAGEN FOR VANNINNTAK:

VANNFORSYNING	kaldt eller varmt (maks. 60°C)
VANNINNTAK	3/4"
VANNTRYKK	0,05 ÷ 1 MPa (0,5 ÷ 10 bar) 7,25 – 145 psi

#### TILKOPLING AV AVLØPSLAGEN

Kople avløpslangen til et avløp med en diameter på minst 2 cm **A**.

Tilkoplingen av avløpslangen må skje ved en høyde som varierer fra 40 til 80 cm over gulvet eller overflaten der oppvaskmaskinen hviler.

Før du kople avløpslangen til vaskens avløp må du fjerne plastpluggen **B**.

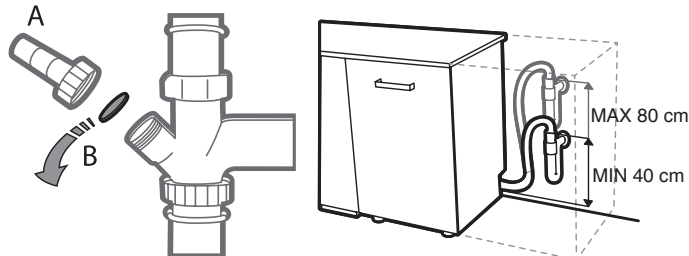

#### BESKYTTELSE MOT OVERSVØMMELSE

Beskyttelse mot oversvømmelse. For å sikre at det ikke oppstår oversvømmelse er oppvaskmaskinen:

- utstyrt med et spesialsystem som blokkerer tilførselen av vann dersom det oppstår anomalier eller lekkasje inne i apparatet.

Noen modeller er også utstyrt med et ekstra sikkerhetssystem **New Aqua Stop**, som garanterer oversvømmelsesbeskyttelse også dersom slangen for vanninntak ødelegges.

Slangen for vanninntak må aldri kuttes siden den inneholder elektriske komponenter.

#### ELEKTRISK TILKOBLING

**⚡ ADVARSEL:** Slangen for vanninntak må aldri kuttes siden den inneholder elektriske komponenter.

Før du setter støpselet inn i kontakten må du være sikker på at:

- Kontakten er **jordet**  $\perp$  og oppfyller kravene i gjeldende regelverk;
- Sokkelen kan tåle maksimal vekt til apparatet slik det vises på data-skiltet på innsiden av døren (se *PRODUKT BESKRIVELSE*).
- Nettspenningen ligger innenfor verdiene angitt på data-platen på innsiden av døren.
- Kontakten er kompatibel med støpselet til apparatet.

Dersom dette ikke er tilfellet, må du be en godkjent elektriker om å skifte ut støpselet (se *ETTERSALGSSERVICE*). Ikke bruk skjøteledninger eller multistikkontakter. Når apparatet er installert, bør det være enkelt å nå fram til ledningen til strømforsyningen og den elektriske kontakten.

Ledningen må ikke bøyes eller komprimeres.

Dersom ledningen for kraftforsyning er skadd, må den skiftes av produsenten eller en godkjent Teknisk Kundeservice for å unngå potensielle skader.

Bedriften kan ikke holdes til ansvar for ulykker dersom disse forholdsreglene ikke respekteres.

#### PLOSSERING OG NIVÅREGULERING

1. Plasser oppvaskmaskinen på et jevnt og solidt gulv. Dersom gulvet ikke er jevnt, kan føttene framme på apparatet justeres helt til den når horisontal posisjon. Dersom apparatet er riktig nivåregulert, vil det være stabilt og det er mindre sannsynlig at det beveger seg og skaper vibrasjoner og støy mens det er i drift.
2. Før du setter oppvaskmaskinen på plass, plasser den gjennomslitte selvklebende stripen under trepanelet for å beskytte det mot kondens som kan danne seg.
3. Plasser oppvaskmaskinen slik at dens sider eller det bakre panelet kommer i kontakt med skapene eller veggen. Dette apparatet kan også plasseres under en enkel arbeidsbenk.
4. For å regulere høyden til den bakre foten, vri den røde sekskantede bøsningen på den sentrale delen framme på oppvaskmaskinen ved å benytte en sekskantet skiftenøkkel med en åpning på 8 mm. Vri skiftenøkkelens i retningen med urviseren for å øke høyden og mot urviseren for å redusere den.

#### DIMENSJONER OG KAPASITET:

BREDDE	598 mm
HØYDE	820 mm
DYBDE	555 mm
KAPASITET	14 standard kuverter

**Betjeningspanelet til denne oppvaskmaskinen aktiveres ved å trykke på PÅ/AV-knappen. For å spare strøm deaktiveres betjeningspanelet automatisk etter 10 minutter hvis ingen program er startet.**

## PRODUKTBEKRIVELSE

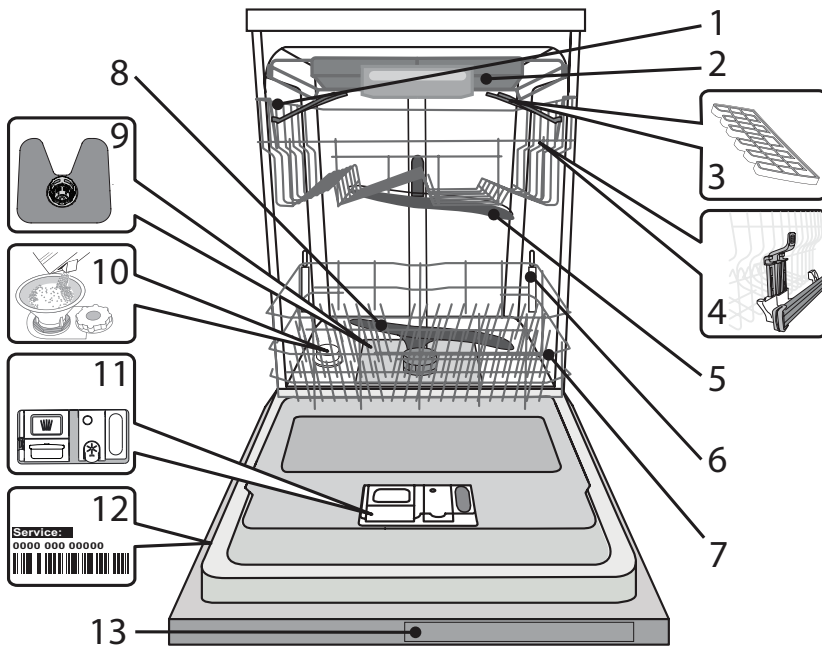

1. Øvre kurv
2. Bestikkskuff
3. Klaffer som kan slås ned
4. Høydeinnstilling øvre kurv
5. Øvre spylearm
6. Dynamic Clean-støtte
7. Nedre kurv
8. Nedre spylearm
9. Filterenhet
10. Saltbeholder
11. Dispenser for oppvaskmiddel og skyllemiddel
12. Typeplate
13. Betjeningspanel

## BETJENINGSPANEL

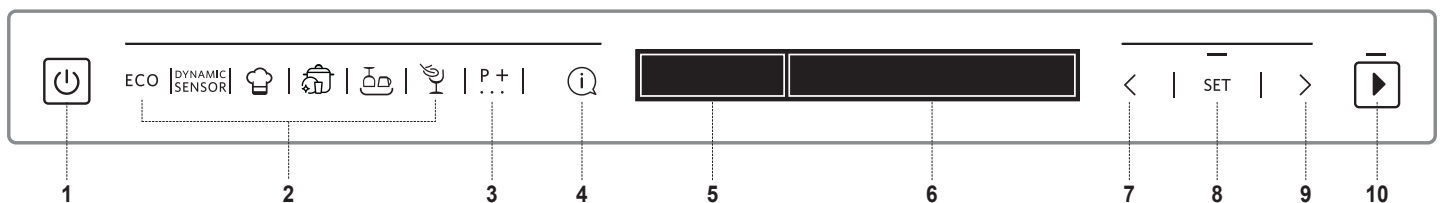

1. PÅ/AV-knapp
2. PROGRAMMER 6 knapper for direkte tilgang til populære programmer
3. EKSTRA PROGRAMMER-knapp. Tilgang til andre programmer
4. INFO-knapp. Gir informasjon om valgt program
5. DISPLAY - Indikatorområde
6. DISPLAY - Informasjonsområde
7. FORRIGE-knapp for alternativer/innstillinger
8. SET (Verg)-knapp. Velge/endre alternativer og innstillinger
9. NESTE-knapp for alternativer/innstillinger
10. START-knapp

### DISPLAY - INDIKATORER

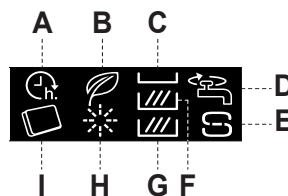

- A. UTSATT START
- B. ØKO-VASK
- C. MULTIZONE - Bestikkskuff
- D. STENGT VANNKRAN
- E. FYLL PÅ SALT
- F. MULTIZONE - Øvre kurv
- G. MULTIZONE - Nedre kurv
- H. FYLL PÅ SKYLLEMIDDEL
- I. OPPVASKTABLETT

# FØRSTE GANGS BRUK

Etter å ha koblet apparatet til strømforsyningen for første gang, vil displayet hjelpe deg med oppsettet av apparatet for første bruk.

## 1. Språkvalg

VELG NORSK SPRÅK? ◁ = ENDRE OK = JA	For å velge ønsket språk, trykk knappen „<“ eller „>“.
NORSK VALGT	Bekreft ved å trykke på "SET"-knappen.

Etter å ha bekreftet språket, vil apparatet gå gjennom konfigurasjonsmenyen for førstegangsbruk.

## 2. Innstilling av vannhardhet

VANNHARDHET 1=MIN, 5=MAKS	Vannhardhet er som standard satt til nivå 3. For å endre nivået på vannhardhet, trykk på knappen "<" eller ">" gjentatte ganger.
------------------------------	--

VANNHARDHET = 3 ◁ = ENDRE OK = JA	Bekreft valget ved å trykke på "SET"-knappen. Nivået må angis i henhold til tabellen under.
--------------------------------------	---

For at kalkfilteret skal kunne arbeide på riktig måte, er det viktig at innstillingen av vannets hardhet er basert på den faktiske hardheten i vannet til husholdningen. Denne informasjonen vil du få hos din lokale vannleverandør.

Tabell for Vannets hardhet				
Nivå		°dH Tyske grader	°fH Franske grader	°Clark Engelske grader
1	Bløtt	0 - 6	0 - 10	0 - 7
2	Middels hardt	7 - 11	11 - 20	8 - 14
3	Gjennomsnittlig	12 - 16	21 - 29	15 - 20
4	Hardt	17 - 34	30 - 60	21 - 42
5	Svært hardt	35 - 50	61 - 90	43 - 62

## 3. Fylle kalkfilteret

HELL VANN	Når vannhardheten er satt, er det nødvendig å fylle kalkfilteret med vann og spesialsalt til oppvaskmaskin.
HELL 1,5 LITER OK = FERDIG	Fjern den nederste kurven og skru løs beholderens lokk (mot urviserne).
VANN I OK = FERDIG	Som et første trinn er det nødvendig å fylle beholderen med vann (~1,5 liter).
KALKFILTERET OK = FERDIG	Når dette er gjort, gå til neste trinn ved å trykke på "SET"-knappen.

FYLL PÅ SALT
TILSETT 1 KG SALT OK = FERDIG
I DISPENSEREN OK = FERDIG

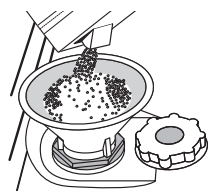

Plasser trakten (se figuren) og fyll på saltbeholderen helt til saltet når opp til kanten (omtrent 1 kg); det er ikke uvanlig at noe vann vil renne ut. Fjern trakten og fjern saltet som eventuelt ligger igjen rundt åpningen.

Påse at lokket er skrudd godt til, slik at ikke oppvaskmiddel trenger ned i beholderen mens vaskeprogrammet pågår (dette kan føre til ubotelig skade på kalkfilteret).

Når dette er gjort, gå til neste trinn ved å trykke på "SET"-knappen.

Bruk kun salt som er spesielt beregnet på oppvaskmaskiner.

**Når det er nødvendig å fylle på salt, må prosedyren fullføres før en starter vaskesyklusen for å unngå korrosjon.**

**Hvis det søles saltløsning eller saltkorn, kan det føre til korrosjon, som kan gi varig skade på komponenter av rustfritt stål.**

**Vi tar ikke noe garantiansvar for reklamasjon i denne forbindelse. Dersom en ikke fyller på saltbeholderen kan dette resultere i at vannmykneren og varmeelementet skades som følge av kalkdannelse.**

**Bruken av salt anbefales uansett hvilken type oppvaskmiddel som benyttes.**

## 4. Innstilling av lysstyrkenivået

JUSTER LYSSTYRKEN 1=MIN, 5=MAKS	Lysstyrkenivået er som standard satt til nivå 4. For å endre lysstyrkenivået, 5 på knappen "<" eller ">" gjentatte ganger.
------------------------------------	--

LYSSTYRKE = 5 ◁ = ENDRE OK = JA	Bekreft valget ved å trykke på "SET"-knappen.
------------------------------------	---

## 5. Velge type oppvaskmiddel

VASKEMIDDELTYPE	I dette trinnet er det veldig viktig å velge hvilken type oppvaskmiddel som skal brukes (tablett/kapsel eller gel/pulver).
BRUKER DU ◁ = NEI OK = JA	Hvis du foretrekker å bruke Alt-i-ett oppvaskmiddel i tablettform eller som kapsler - trykk på "SET" og gå til trinn 7. <b>Åpne kranen</b> på neste side.
"ALT-I-ETT" ◁ = NEI OK = JA	
VASKEMIDDEL? ◁ = NEI OK = JA	

Symbolet  på displayet vil lyse. Hvis du foretrekker å bruke oppvaskmiddel i form av gel eller pulver, trykk på "<" eller ">", og gå til trinn 6. **Skyllemiddel**.

## 6. Skyllemiddel\*

\*Hvis alt-i-ett oppvaskmiddel ble valgt i forrige trinn, vil apparatet hoppe over dette trinnet.

SKYLLEMIDDEL
TILSETT SKYLLEMIDDEL OK = FERDIG
I DISPENSEREN OK = FERDIG

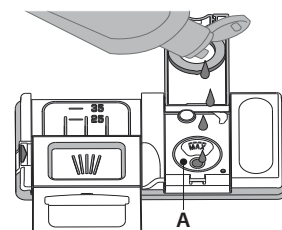
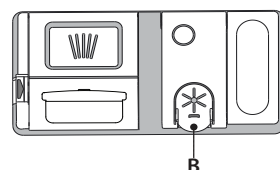

1. Åpne dispenseren **B** ved å trykke og dra klaffen på dekselet oppover.
2. Hell forsiktig i skyllemiddelet helt til det når merket for maksimalt nivå (110 ml) for etterfylling **A** - prøv å ikke søl. Dersom du søler, må du øyeblikkelig tørke med en tørr klut.
3. Trykk klaffen nedover til du hører et klikk for å lukke den.
4. Bekreft ved å trykke på "SET"-knappen.

**Du må ALDRI tømme skyllemiddel direkte over i oppvaskmaskinen.**

### Innstilling av skyllemiddelevel

(ikke nødvendig ved bruk av tabletter/kapsler)

Skyllemiddelevel mengden kan tilpasses produktet som benyttes. Jo lavere innstilling, desto mindre skyllemiddel brukes. Fabrikkinnstillingen er for (5) nivå.

For å endre dette, følg instruksjonene i delen "INNSTILLINGER/MENY".

## 7. Åpne kranen

ÅPNE KRANEN	
ÅPNE	OK = FERDIG
VANNKRANEN	OK = FERDIG



Kontroller at vannkranen er åpen. Hvis den er lukket, åpne den og bekreft ved å trykke på "SET"-knappen.

## 8. Første program

FØRSTE SYKLUS	
HUSK Å KJØRE	OK=FERDIG
INTENSIVPROGRAM	OK=FERDIG
MED TOMME KURVER	OK=FERDIG
FOR Å FULLFØRE	OK=FERDIG
FØRSTE OPPSETT	OK=FERDIG

Før normal bruk av apparatet, anbefales det å kjøre et intensivprogram først, for å kalibrere apparatet.

Sett inn oppvaskmiddel i dispenser-kammeret **D** (se nedenfor), og trykk så på "SET"-knappen.

Intensivprogram vil bli valgt automatisk. Trykk på "START"  -knappen og lukk apparatets dør innen 4 sek.

Dette første programmet kan være inntil 20 minutter lengre som følge av den automatiske kalibreringsprosessen.

Etter denne prosessen er apparatet klar for normal bruk.

## TILSETTE OPPVASKMIDDEL

**Dersom en bruker vaskemiddel som ikke er beregnet på oppvaskmaskiner kan dette føre til at maskinen ikke vasker som den skal eller skade apparatet.**

For å oppnå de beste vaske- og tørkeresultatene, må du bruke en kombinasjon av oppvaskmiddel, flytende skyllemiddel og salt. Vi råder deg til å benytte oppvaskmiddel som ikke inneholder fosfater eller klor, siden disse produktene er skadelige for omgivelsen.

Et godt vaskeresultat avhenger også av at riktig mengde oppvaskmiddel blir brukt.

Dersom du bruker mer enn mengden som anbefales vil du ikke vaske mer effektivt og miljøforurensningen øker.

Mengden kan tilpasses avhengig av hvor skittent seriset er. For normalt skittent serise, bruk omtrent enten 35 g (oppvaskmiddel i pulverform) eller 35 ml (flytende oppvaskmiddel) og en ekstra teskje med oppvaskmiddel rett inn i oppvaskmaskinen. Dersom du benytter tabletter, er én tablett tilstrekkelig.

Dersom seriset er normalt skitne eller dersom en skyller de med vann før de stables inn i oppvaskmaskinen, må mengden oppvaskmiddel reduseres tilsvarende (minimum 25 g/ml) f.eks. unnlatt å legge pulver/gel inne i oppvaskmaskinen.

For å åpne dispenseren med oppvaskmiddel, trykk på knappen **C**. Hell oppvaskmiddel kun i den tørre dispenseren **D**. Legg mengden oppvaskmiddel for forvask direkte inn i oppvaskmaskinen.

1. Når du måler oppvaskmiddelet, se informasjonen som tidligere ble gitt og tilfør riktig mengde. Inne i dispenseren **D** vil du finne indikasjoner som hjelper deg ved dosering av oppvaskmiddel.
2. Fjern rester etter oppvaskmiddel fra kantene på dispenseren og lukk igjen dekselet helt til det klikker på plass.
3. Lukk dekselet til dispenseren med oppvaskmiddel ved å dra det opp til anordningen for sperre er festet på plass.

Oppvaskmiddel dispenseren åpner seg automatisk til rett tid avhengig av programmet.

Dersom du bruker et Alt-i-ett-oppvaskmiddel, tilråder vi deg likevel å fylle på salt, spesielt dersom vannet er hardt eller veldig hardt (følg instruksene som er gitt på pakningen).

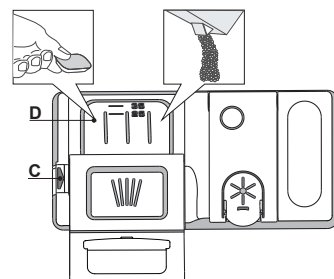

## RÅD OG TIPS

### TIPS

Før du laster kurvene, må du fjerne rester av mat fra serviset og tømme glassene. Du trenger ikke å skylle på forhånd under rennende vann.

Ordne serviset, slik at den holdes på plass og ikke tipper over; og plasser karene slik at åpningen vender nedover og den konkave/konvekse delen plasseres skrått, slik at vannet kan nå enhver overflate og flyte fritt.

Advarsel: lokk, håndtak, kurver og stekepanner må ikke hindre spylers armene i å rotere.

Plasser alle små gjenstander i bestikkurven.

Svært solide tallerkener og kar må plasseres i den nedre kurven, fordi vannspruten er kraftigere og ytelsen er bedre i denne sektoren.

Etter at du har lastet apparatet, påse at spylers armene roterer fritt.

### IKKE EGNET SERVICE

- Servise eller bestikk i tre.
  - Ømfintlige og dekorerte glass, artistiske håndverk og antikk servise. Disse dekorasjonene er ikke motstandsdyktige.
  - Deler i syntetisk material som ikke tåler høye temperaturer.
  - Servise i kobber og tinn.
  - Servise som er skittent med aske, voks, smøremiddel eller blekk.
- Fargene til glassdekorasjonene og deler i aluminium/sølv kan endre seg og falme i løpet av vaskeprosessen. Noen typer glass (f.eks. krys-tallgjenstander) kan bli opake etter et visst antall vaskeprogrammer.

### SKADE PÅ GLASS OG SERVICE

- Bruk kun glass og porselen som produsenten garanterer for at kan vaskes i oppvaskmaskin.
- Bruk et skånsomt oppvaskmiddel som passer servise.
- Ta glass og bestikk ut av vaskemaskinen straks vaskeprogrammet er over.

### TIPS FOR Å SPARE ENERGI

- Når husholdningens oppvaskmaskin brukes i henhold til produsentens instruksjer, forbruker en vanligvis MINDRE ENERGI og vann ved å vaske tallerkenene i oppvaskmaskinen enn ved å vaske de for hånd.
- For å maksimere effektiviteten til oppvaskmaskinens anbefaler en å starte vaskesyklusen når oppvaskmaskinen er full. Ved å laste oppvaskmaskinen helt full i henhold til produsentens indikasjonen vil en spare både energi og vann. Informasjon med hensyn til riktig lastning av servise vil du finne i kapittelet LASTING AV KURVENE. Dersom oppvaskmaskinen kun lastes delvis (Halv last/ Sonevask/ Flersone), ved å fylle opp de valgte kurvene. Ikke riktig lastning eller for full oppvaskmaskin vil kunne øke forbruket av ressurser (som vann, energi og tid, i tillegg til at støynivået øker), med dårligere resultat ved renhold og tørking.
- Manuell skylling av serviset på forhånd fører til økt forbruk av vann og energi og anbefales derfor ikke.

### HYGIENE

For å unngå lukt og avsetninger som kan samle seg i oppvaskmaskinen, bør du benytte et program med høy temperatur minst én gang i måneden. Bruk en teskje med oppvaskmiddel og la den gå uten tallerkener og servise for å gjøre apparatet rent.

## LASTING AV KURVENE

### BESTIKKSKUFF

Den tredje kurven ble utformet for å inneholde bestikket.

Plasser bestikket som vist i illustrasjonen.

En adskilt plassering av bestikket gjør det lettere å samle det inn etter at det er vasket i tillegg til at det vasker og tørker det bedre.

**Kniver og annet kjøkkenredskap med skarpe kanter må plasseres i bestikkurven med spissen vendt nedover.**

Geometrien til kurven gjør det mulig å plassere små gjenstander som kaffekopper i området i midten.

Bestikkurven er utstyrt med glidene brett som gjør det beste ut av høyden til plassen under og gjør det mulig å plassere høye gjenstander i den øvre kurven.

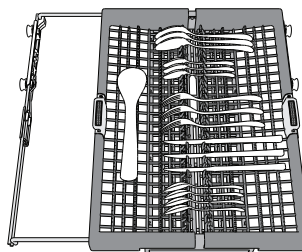
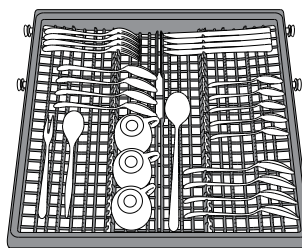
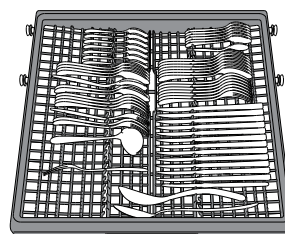



## ØVRE KURV

Bruk til ømfintlige og lette tallerkener, glass, kopper, boller, lave salatskåler.

Den øverste kurven har støtter som brettes opp og som kan anvendes i vertikal posisjon når te/dessertboller plasseres eller lav posisjon for å stable salatboller og bokser.

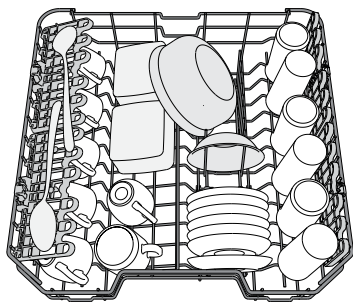

(eksempel på lasting av den øvre kurven)

### SAMMENLEGGBARE KLAFFER MED REGULERBAR POSISJON

De sammenleggbare klaffene på siden kan klappes ut eller klappes sammen for å optimere plasseringen av serviset i kurven.

Vinglass kan plasseres sikkert i de sammenleggbare klaffene ved å sette stemmen til hvert glass inne i de tilhørende åpningene.

Avhengig av modellen:

- for å slå ut klaffene er det nødvendig å skyve den opp og rotere den eller frigjøre den fra hektene og trekke den ned.
- for å klappe sammen klaffene er det nødvendig å rotere den og la klaffen gli ned eller dra den opp og feste klaffen til hektene.

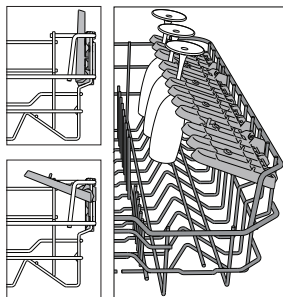

### REGULERING AV HØYDEN TIL DEN ØVRE KURVEN

Høyde til den øvre kurven kan reguleres: høy posisjon for å plassere uregelmessig servise i den nedre kurven og lav posisjon for å gjøre mest mulig ut av de sammenleggbare klaffene ved å skape mer plass i høyden og å unngå kollisjon med gjenstander som er lastet i den nedre kurven.

Den øvre kurven er utstyrt med en **Anordning for høyderegulering av øvre kurv** (se figur), uten å trykke på spakene, løft den ganske enkelt opp ved å holde på sidene til kurven, så snart kurven er stabil i øvre posisjon.

For å gjenopprette den nedre posisjonen, trykk på spakene **A** på sidene til kurven og beveg kurven nedover.

**Vi fraråder deg på det sterkeste å regulere høyden til kurven når den er lastet.**

**Du må ALDRI heve eller senke kurven kun på én side.**

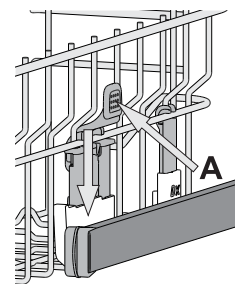

## NEDRE KURV

For gryter, lokk, tallerkener, salatboller, bestikk etc. Store tallerkener og lokk bør ideelt sett plasseres på sidene for å unngå at de kommer i veien for spylararmen.

Den nederste kurven har støtter som vendes oppover og som kan anvendes i vertikal posisjon når tallerkener plasseres eller horisontal posisjon (nedre) for å stable kjeler og salatboller på en enkel måte.

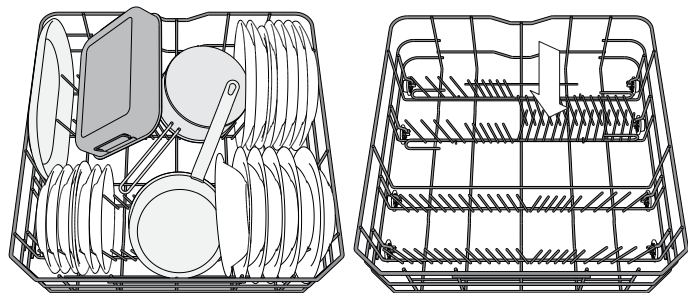

(eksempel på lasting av den nedre kurven)

### SKÅNSOM BEHANDLING AV GLASS

Spesialtilbehør som trygt lar deg plassere forskjellige typer glass med stett i den nedre kurven.

Det sikrer resultatene ved vask & tørk ved en optimal og stabil plassering av glassene.

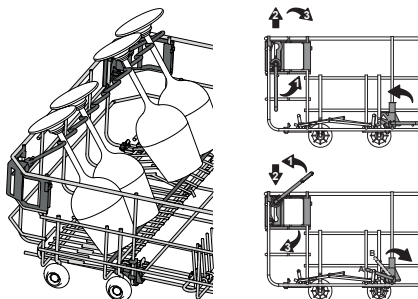

### DYNAMIC CLEAN I NEDRE KURV

Dynamic Clean bruker de spesielle vanddysene bak i rommet for å vaske høye, skitne gjenstander bedre.

Ved å plassere kjeler/gryter vendt mot Dynamic Clean®-komponentene, vennligst aktivere **DYNAMIC CLEAN** på panelet.

Den nedre kurven har en Dynamic Clean, en spesiell utdragings-støtte bakerst i kurven som kan benyttes til å støtte stekepanner eller bakepanner i stående posisjon slik at de tar opp mindre plass.

Slik brukes Dynamic Clean:

1. Klargjør Dynamic Clean området (G) ved å folde ned de bakre tallerkenholderne for å legge inn gryter.
2. Legg inn gryter og kokeredskap vertikalt i Dynamic Clean-området. Gryter må plasseres på skrå mot vannstrålene.

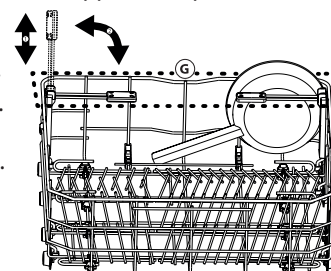
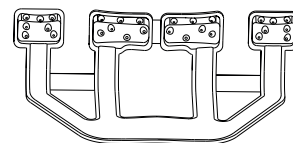

## VELGE ET PROGRAM OG ALTERNATIVER

Listen over tilgjengelige programmer og alternativer finnes i **Tabell over programmer** på neste side. Øko-vask er valgt som standard. Hvis du ønsker å ha den sist valgte programmet valgt som standard, kan du endre det i "Innstillingsmenyen".

Det er mulig å velge et program ved å trykke på 1 av 6 knapper for direkte tilgang til programmer eller ved å trykke på "Ekstra programmer"-knappen gjentatte ganger. Når det siste er nådd, vil et ytterligere trykk gå tilbake til det første.

Trykk på program.knappen for å velge program avhengig av hvor skitten oppvasken er, og med Tabell over programmer. Informasjonen vil vises på displayet:

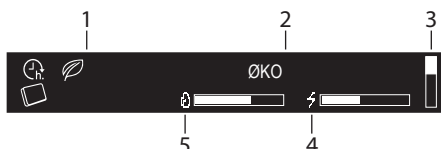

1. Indikatorlamper
2. Navn på det valgte programmet
3. Vertikal indikator som kun viser posisjonen til den ekstra programlisten
4. Energiforbruket til det valgte programmet
5. Vannforbruket til det valgte programmet

**50°** **3:10t** Tre sekunder etter å ha valgt et program, vil dets tid og temperatur vises (hvis tilgjengelig).

Trykk på "INFO" (i)-knappen for å vise en kort beskrivelse av programmet og det vann-/ energiforbruk.



Under valgprosessen, vil "START" (▶) LED-lampen blinke.

Ytterligere alternativer er tilgjengelige for de fleste programmer (se delen "Alternativer og innstillinger"). Når et alternativ er valgt, vil navnet vises på displayet til høyre.

**50°** **3:10t** **DYNAMIC CLEAN** Hvis mer enn ett alternativ er valgt, vil det vises et listepunkt for hvert alternativ. Hvert navn vises i 3 sek. med dets listepunkt fylt.

Når valg av program og alternativ er fullført, trykk på "START" (▶) knappen og lukk døren innen 4 sekunder for å starte det valgte programmet.

### ENDRING AV ET PROGRAM UNDER UTFØRING

Dersom du har valgt et feil program, er det mulig å endre det, dersom det nettopp er startet: åpne døren, trykk og hold nede "PÅ/AV" (⏻)-knappen, maskinen vil slå seg av.

Slå maskinen på igjen ved å bruke "PÅ/AV" (⏻)-knappen og velg det nye vaskeprogrammet og de alternativer du ønsker; start programmet ved å trykke på "START" (▶)-knappen og lukke døren innen 4 sek.

### FOR Å PAUSE PROGRAMMET (TILSETTE EKSTRA GJENSTANDER)

Åpne døren og plasser servise i oppvaskmaskinen, (vær oppmerksom på VARM damp!). Trykk på "START" (▶)-knappen og lukk døren innen 4 sek. for å fortsette programmet på samme sted som det ble stanset.

### TILFELDIGE AVBRUDD

Dersom døren åpnes mens vaskeprogrammet pågår, eller dersom strømmen går, vil programmet stoppe. For å gjenoppta programmet der det ble stanset, trykk på "START" (▶)-knappen og lukk døren innen 4 sek.

Etter at programmet er fullført, vil det høres et lydsignal og displayet viser:



På displayet kan det vises ytterligere informasjon:

- Fyll på SALT - fyll på salt i saltbeholderen.
- Fyll på SKYLLEMIDDEL - fyll på med skyllemiddel.
- AVFETT OG RENS MASKINEN VI ANBEFALER WPRO - hver 50. program vil det bli anbefalt å bruke WPRO-rengjøringsmiddelet (i henhold til anvisningen på forbruksvaren).

Åpne apparatets dør (være oppmerksom på varm damp!) og tøm kurvene. Start med den nedre kurven først. Hvis det er nødvendig å fylle på med salt eller skyllemiddel, anbefales det å gjøre dette like før starten på neste program.

Etter 10 minutter vil apparatet slås av.

### VANNMYKNER





Vannmykneren reduserer automatisk vannets hardhet, dermed hindres kalkdannelse på varmeren, i tillegg til at effektiviteten ved renhold økes. **Dette systemet regenereres med salt, derfor må saltbeholderen fylles når den er tom.**

Hvor ofte regenereringen utføres avhenger av innstillingen av vannets hardhetsnivå - regenereringen skjer én gang hver 6 Øko-syklus når vannets hardhetsnivå er stilt inn på 3.

Regenereringsprosessen starter i siste skylling og avslutter i tørkefasen, før syklusen avsluttes.

- Enkel regenerering forbruker: ~3.5 l vann;
- Varer 5 minutter lenger enn vanlig syklus;
- Forbruker mindre enn 0.005 kWh energi.

## TABELL OVER PROGRAMMER

PROGRAM	Tilgjengelige alternativer *	Tørkefase	Auto Door Opening / NaturalDry	Vaskeprogrammets varighet (t:min)**	Vannforbruk (l/program)	Energiforbruk (kWh/program)
<b>ECO</b> ØKO 50°	TABLETT, UTSATT START, DYNAMIC CLEAN, BOOST	✓	✓	3:10	9,5	0,75
<b>DYNAMIC SENSOR</b> DYNAMIC SENSOR 50-60°	TABLETT, UTSATT START, MULTIZONE, DYNAMIC CLEAN, BOOST	✓	✓	1:25 - 3:00	7,0 - 14,0	0,90 - 1,40
 <b>PROFESJONELL</b> 65°	TABLETT, UTSATT START, MULTIZONE, DYNAMIC CLEAN	✓	-	2:27	16,5	1,70
 <b>DAGLIGPROGRAM</b> 60°	TABLETT, UTSATT START, MULTIZONE,	✓	✓	2:30	16,0	1,30
 <b>HURTIG VASK OG TØRK</b> 50°	TABLETT, UTSATT START, MULTIZONE,	✓	✓	1:25	11,5	1,10
 <b>GLASSPROGRAM</b> 45°	TABLETT, UTSATT START, MULTIZONE, BOOST	✓	✓	2:05	11,5	1,20
<b>EKSTRA PROGRAMMER</b> - tilgjengelig ved å trykke på P.† -knappen						
<b>FAST 30'</b> 50°	TABLETT, UTSATT START , MULTIZONE	-	-	0:30	9,0	0,50
<b>STILLEGÅENDE PROGRAM</b> 50°	TABLETT, UTSATT START	✓	✓	3:30	15,0	1,15
<b>DYNAMIC HYGIENE</b> 65°	UTSATT START	✓	-	1:40	10,0	1,30
<b>FORVASK</b> kald	UTSATT START , MULTIZONE,	-	-	0:12	4,5	0,01
<b>SELVRENGJØRING</b> 65°	UTSATT START	-	-	0:50	8,0	0,85

- ØKO** - Eco-programmet egner seg for å vaske normalt skittent servise, og for denne bruken er det det mest effektive programmet med hensyn til energi- og vannforbruk. Det er brukt for å vurdere overensstemmelsen med EU sin Ecodesign lovgivning.
- DYNAMIC SENSOR** - Til normalt skitten vask med størkede matrester. Registrerer hvor skitten oppvasken er, og justerer programmet etter dette.
- PROFESJONELL** - Program som anbefales for svært skittent servise, spesielt beregnet på kokekar og suppekjeler (må ikke benyttes for ømfintlige gjenstander).
- DAGLIGPROGRAM** - Blandet skittent. For normalt skitne tallerkener med tørre matrester.
- HURTIG VASK OG TØRK** - Normalt skittent servise. Syklus som benyttes i hverdagen, som sikrer optimal rengjøring på kortere tid.
- GLASSPROGRAM** - Syklus for ømfintlige gjenstander, som er følsomme for høye tempera- turer, for eksempel glass og kopper.

### P.† **EKSTRA PROGRAMMER**

- FAST 30'** - Program som kan benyttes for halv last og mindre skitne tallerkener uten tørre matrester. Har ikke tørkefase.
- STILLEGÅENDE PROGRAM** - Egnet når apparatet går om natten. Du er sikret et optimalt vaskeresultat.
- DYNAMIC HYGIENE** - Normalt eller svært skittent servise med antibakterielt vaskeprogram. Kan benyttes for å utføre vedlikehold av oppvaskmaskinen.
- FORVASK** - Brukt til å friske opp servise som en har planer om å vaske senere. Ingen oppvaskmiddel skal brukes med dette programmet.
- SELVRENGJØRING** - Program som skal benyttes for å utføre vedlikehold av oppvaskmaskinen, må kun utføres når oppvaskmaskinen er TOM ved å benytte egne vaskemiddel spesielt beregnet på vedlikehold av oppvaskmaskinen.

#### Anmerkninger:

Vennligst merk deg at syklusen Fast 30' egner seg for mindre skitne tallerkener.

ØKO program data er målt i henhold til betingelsene i et laboratorium i henhold til Europeisk Standard EN 60436:2020.

Forhåndsbehandling av tallerkenene er ikke nødvendig for noen av programmene.

\*) Ikke alle opsjonene kan benyttes samtidig.

\*\*\*) Verdiene som er oppgitt for programmene bortsett for Øko-programmet er kun veiledende. Den virkelige tiden kan variere avhengig av forskjellige faktorer som temperatur og trykket i vanntilførselen, romtemperatur, mengden oppvaskmiddel, mengde og type last, lastens fordeling, ekstra opsjoner som er valgt og sensors justering. Sensors justering kan forlenge programmets varighet med opp til 20 min.

## ALTERNATIVER OG INNSTILLINGER

Med hvert program kan det brukes ytterligere alternativer. Listen over tilgjengelige programmer og alternativer finnes i **Tabell over programmer** på neste side. Alle aktive alternativer vises på displayet.

For å velge et alternativ, trykk på "SET"-knappen. Meldingen ANGI ALTERNATIVER vises i et par sekunder. Bruk deretter "<" eller ">"-knappen til å bla gjennom listen over alternativer. Trykk på "SET" for å velge alternativ. I innstillingsmenyen lyser LED-lampen over "SET"-knappen.

Hvis alternativet er ikke tilgjengelig, vil det fortsatt være synlig i sin posisjon, men med "☒"

### TABLETT (Alt-i-ett)

Denne innstillingen gir deg mulighet til å optimalisere syklusens ytelse i henhold til vaskemiddelet du bruker. Aktiver det hvis du bruker kombinert oppvaskmiddel i tablettform (skyllemiddel, salt og vaskemiddel i 1 dose).

TABLETT	AV
TABLETT	PÅ
TABLETT	PÅ

For å stille inn for Tablett, må du gå inn i menyen for innstilling ved å trykke på „SET” knappen og naviger med „< , >” til „TABLETT” vises, trykk deretter på „SET” knappen.

### UTSATT START

Starten på programmet kan utsettes for en valgt tidsperiode.

For å angi en utsettelse, gå til innstillingsmenyen og trykk på "SET"-knappen og naviger med "<" og ">" til "UTSATT START" vises, og trykk deretter på "SET"-knappen.

Med hvert trykk på knappen ">" eller "<", øker den utsatte starten med:

- hver 0:30 hvis valget er under 4 timer,
- hver 1:00 hvis valget er under 12 timer,
- hver 2 timer:hvis valget er over 12 timer.

UTSATT START	AV
<STARTER OM ▶	AV
<STARTER OM ▶	4:00
<STARTER OM ▶	4:00

Standardverdien er AV.

Hvis det er valgt en utsettelse, vil  lyse.

Når "SET"-knappen er trykket inn, vil utsettelsen bekreftes, og maskinen går tilbake til skjermen for valg av program, med utsettelsesverdien synlig.

For å fjerne utsettelsen, trykk „<” eller „>” knappen helt til „AV” vises.

Trykk på "START"-knappen og lukk døren innen 4 sekunder for å starte utsettelsen.

### MULTIZONE

Hvis det ikke er mye som skal vaskes, kan det bli lastet i én kurv. Ved å bruke dette alternativet kan du velge hvilken kurv du vil vaske.

For å velge Multizone, gå til innstillingsmenyen og trykk på "SET"-knappen og naviger med "<" og ">" til "MULTIZONE" vises, og trykk deretter på "SET"-knappen.

MULTIZONE	OK
<ALLE KURVER>	<>
<KUN NEDERSTE>	<>
<KUN ØVERSTE>	<>
<KUN BESTIKK>	<>
<KUN BESTIKK>	

Som standard er ikke MULTI-ZONE aktiv, og ikonene for alle kurver lyser. 

Multizone-ikonet blir tent. 

Multizone-ikonet blir tent. 

Multizone-ikonet blir tent. 

**Husk å stable kun i den øvre eller nedre kurven, og å redusere mengden av vaskemiddel etter dette.**

**Dersom den øvre kurven fjernes, vennligst ha oppvaskmiddelet direkte i karet i stedet for vaskemiddeldispenseren.**

### DYNAMIC CLEAN

De ekstra dysene gjør at dette alternativet gir mer intensiv og kraftig vask i den nedre kurven, i det bestemte området.

DYNAMIC CLEAN	AV
DYNAMIC CLEAN	PÅ
DYNAMIC CLEAN	PÅ

Standardverdien er AV.

For å velge Dynamic Clean, gå til innstillingsmenyen og trykk på "SET"-knappen og naviger med "<" og ">" til "DYNAMIC CLEAN" vises, og trykk deretter på "SET"-knappen.

### BOOST

Funksjonsvalget boost reduserer varigheten til hovedprogrammene med 25 %-67 %, mens optimalt nivå for vasking og tørking opprettholdes. For å gjøre dette økes forbruket både av vann og energi sammenlignet med den vanlige fulle syklusen. Denne opsjonen kan velges for noen program: Øko 50°, Dynamic Sensor 50-60°, Glassprogram 45°.

BOOST	AV
BOOST	PÅ
BOOST	PÅ

For å velge Boost, gå til innstillingsmenyen og trykk på "SET"-knappen og naviger med "<" og ">" til "BOOST" vises, og trykk deretter på "SET"-knappen.

For hvert trykk på knappen ">" eller "<", vil alternativet være PÅ eller AV. Bekreft ved å trykke på "SET"-knappen.

### GULVLYS

En LED-lampe som lyser i bunnen indikerer at oppvaskmaskinen er i drift. Lyset står på mens programmet pågår og slår seg av når programmet er avsluttet.

Denne funksjonen aktiveres som standard, men det er mulig å deaktivere den i "MENYEN INNSTILLINGER".

### LYS I MASKINEN

Når funksjonen er aktiv vil LED-lampene i maskinen automatisk slås på/av så snart brukeren henholdsvis åpner/lukker døren.

Hvis døren forblir åpent i mer enn 10 minutter, vil LED-lampene i maskinen slås av (for å slå dem på igjen, må døren lukkes og åpnes igjen). Denne funksjonen er aktivert som standard, men det er mulig å deaktivere den i "INNSTILLINGSMENYEN".

Dette produktet har en lyskilde som inngår i energieffektivitetsklasse C.

# INNSTILLINGSMENY

For å endre maskininnstillingene må du gå til innstillingsmenyen.

Trykk på "SET"-knappen og naviger med "<" og ">" til INNSTILLINGER vises, og deretter trykk på "SET"-knappen.

For å gå ut av innstillingsmenyen, trykk enhver programknapp eller trykk på "<" eller ">" knappen til UT vises, og trykk deretter på "SET"-knappen.

## Språk

1.SPRÅK	OK	For å endre språk, gå til innstillingsmenyen og trykk på "SET"-knappen og naviger med "<" og ">" til "SPRÅK" vises, og trykk deretter på "SET"-knappen.
1.ENGLISH	<>	
1.NORSK		

## Første program

2.FØRSTE SYKLUS	OK	Du kan velge hvilket program som er valgt som standard når du slår på apparatet: ØKO eller det SIST VALGTE programmet.  For å endre første program, gå til innstillingsmenyen og trykk på "SET"-knappen og naviger med "<" og ">" til "FØRSTE SYKLUS" vises, og trykk deretter på "SET"-knappen.
2.<ØKO>	<>	
2.<SIST BRUKT>		

## Lyder

3.LYDER	OK	For å endre lyder, gå til innstillingsmenyen og trykk på "SET"-knappen og naviger med "<" og ">" til "LYDER" vises, og trykk deretter på "SET"-knappen.  Velg mellom 2 nivåer: ØVERSTE; NEDERSTE. Kan også være AV.
3.<ØVERSTE>	<>	
3.<AV>		

## Vannhardhet

4.VANNHARDHET	3	For å endre nivået på vannhardhet, gå til innstillingsmenyen og trykk på "SET"-knappen og naviger med "<" og ">" til "VANNHARDHET" vises, og trykk deretter på "SET"-knappen.
4.VANNHARDHET	4	

For å angi riktig nivå når det gjelder vannhardhet, se tabellen på side 6.

## Lysstyrke på displayet

5.SKJERM LYS	5	For å endre lysstyrken på displayet, gå til innstillingsmenyen og trykk på "SET"-knappen og naviger med "<" og ">" til "SKJERM LYS" vises, og trykk deretter på "SET"-knappen.
5.SKJERM LYS	3	

Velg mellom fem nivåer: 1, 2, 3, 4 og 5.

## Gulvlys

6.GULV LYS	PÅ	For å endre gulvlys, gå til innstillingsmenyen og trykk på "SET"-knappen og naviger med "<" og ">" til "GULV LYS" vises, og trykk deretter på "SET"-knappen.
6.GULV LYS	AV	

## Lys i maskinen

7.LYS I MASKINEN	PÅ	For å endre lys i maskinen, gå til innstillingsmenyen og trykk på "SET"-knappen og naviger med "<" og ">" til "LYS I MASKINEN" vises, og trykk deretter på "SET"-knappen.
7.LYS I MASKINEN	AV	

## Auto Door Opening / NaturalDry

8.NATURALDRY	PÅ	For å endre Auto Door Opening / NaturalDry, gå til innstillingsmenyen og trykk på "SET"-knappen og naviger med "<" og ">" til "NATURALDRY" vises, og trykk deretter på "SET"-knappen.
8.NATURALDRY	AV	

Auto Door Opening / NaturalDry er et konveksjonstørksystem som automatisk åpner døren under / etter tørkefasen for å sikre optimal tørkeytelse hver dag.

Døren åpnes ved en temperatur som er sikker for kjøkkeninnredningen, dermed vil ikke døren åpnes når opsjonen BOOST er på.

Som ekstra beskyttelse mot damp, følger spesialdesignet beskyttelsesfolie sammen med oppvaskmaskinen. Vennligst se (INSTALLASJONSVEILEDNINGEN) for hvordan beskyttelsesfolie skal monteres.

Denne funksjonen er aktivert som standardinnstilling, men det er mulig å deaktivere den i «INNSTILLINGSMENYEN».

## Skyllemiddelnivå

9.GLANSM. NIVÅ	5	For å endre skyllemiddelnivå, gå til innstillingsmenyen og trykk på "SET"-knappen og naviger med "<" og ">" til "GLANSM. NIVÅ" vises, og trykk deretter på "SET"-knappen.
9.GLANSM. NIVÅ	4	

Velg mellom fem nivåer: 1, 2, 3, 4 og 5.

Dersom skyllemiddelnivået er stilt inn til 1, fylles det ikke på skyllemiddel. Indikatorlampen for LAVT SKYLLEMIDDELNIVÅ tennes ikke dersom det går tomt for skyllemiddel.

Fabrikkinnstillingen er for (5) nivå.

- Dersom du ser blåaktige streker på tallerkenene, må du stille inn på et lavere nummer (2-3).
- Dersom det er vanndråper eller kalkmerker på tallerkenene, må du stille inn et høyere nummer (4-5).

## Demomodus

10.DEMOMODUS	PÅ	For å stille inn Demomodus, gå inn i menyen for innstilling ved å trykke på „SET” knappen og navigere med „< , >” helt til „DEMOMODUS” vises, trykk deretter på „SET” knappen.
10.DEMOMODUS	AV	

## Tilbakestille til fabrikkstandard

11.TILBAKSTILL VERDI	OK	For å tilbakestille til fabrikkstandard, gå til innstillingsmenyen og trykk på "SET"-knappen og naviger med "<" og ">" til "TILBAKSTILL VERDI" vises, og trykk deretter på "SET"-knappen.
11.PÅ	<>	
11.AV		

## Avslutt

12.UT	<>	For å gå ut av innstillingsmenyen, trykk enhver programknapp eller trykk på "<" eller ">" knappen til UT vises, og trykk deretter på "SET"-knappen.
-------	----	---

## RENGJØRING OG VEDLIKEHOLD

**ADVARSEL:** Koble alltid apparatet fra strømmettet under rengjøring og ved vedlikeholdsarbeid. Ikke bruk brennbare væsker til å rengjøre maskinen.

### VASK AV OPPVASKMASKINEN

Alle merker på innsiden av apparatet kan fjernes ved å benytte en klut fuktet med vann og litt eddik. De utvendige overflatene til maskinen og betjeningspanelet kan gjøres rene ved å benytte en myk klut fuktet med vann. Bruk ikke løsemidler eller skuremidler.



### HVORDAN FOREBYGGE DÅRLIG LUKT

La alltid døren til apparatet stå på gløtt for å unngå at det danner seg fuktighet som blir værende inne i maskinen.

Gjør rene forseglingene rundt døren og dispenser for oppvaskmiddel regelmessig ved å benytte en fuktig svamp. Dette forhindrer at mat samles i forseglingene, dette er den viktigste årsaken til at det danner seg dårlig lukt.

### KONTROLL AV SLANGEN FOR VANNFORSYNING

Kontroller slangen for vannforsyning regelmessig for skjørhet eller sprekker. Hvis den er skadet, skift den ut med en ny som du får bestilt igjennom vår Etter-Salgs Service eller din spesialforhandler. Avhengig av type slange:

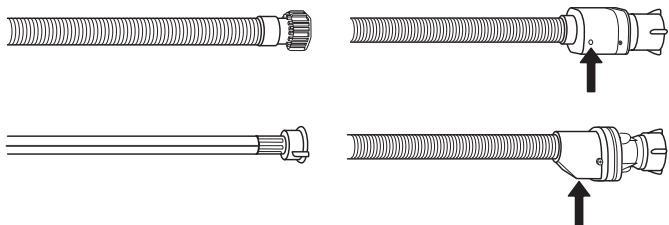

Hvis slangen for vannforsyning har et gjennomsiktig belegg, må du kontrollere regelmessig om fargen blir sterkere på noen plasser. Dersom dette er tilfellet, kan det ha oppstått lekkasje og slangen må skiftes ut. For slanger med vannstopp: sjekk det lille inspeksjonsvinduet til sikkerhetsventilen (se pil). Hvis den er rød, var funksjonen for vannstopp tettet til, og slangen må byttes ut med en ny.

For å skru løs denne slangen, trykk på knappen for frigjøring mens du skrur løs slangen.

### RENHOLD AV SLANGEN FOR VANNTILFØRSEL

Dersom vannslangen er ny eller dersom den ikke har vært i bruk på en god stund, la vannet renne for å garantere at vannet er klart og fritt for urenheter før du utfører tilkoplingene som er nødvendige. Dersom disse forholdsreglene ikke tas, kan vanninntaket tette til og skade oppvaskmaskinen.

### RENHOLD AV FILTERENHETEN

Gjør filterenheten ren med jevne mellomrom slik at filterene ikke tettes til og slik at avløpsvannet flyter vekk på riktig måte.

Bruk av oppvaskmaskinen med tette filter eller fremmedlegemer inne i filterets system eller sprayarmer vil kunne føre til at enheten ikke fungerer som den skal og dårligere resultat, mer støy eller økt ressursforbruk.

Filterenheten består av tre filtre som fjerner matrester fra vaskevannet og som resirkulerer vannet. De må være rene dersom du ønsker best mulig resultat ved hver vask.

**Oppvaskmaskinen må ikke benyttes uten filter eller dersom filteret er løst**

Minst én gang i måneden eller etter 30 sykluser, må du kontrollere filterrenheten og gjøre den grundig ren under rennende vann dersom det er nødvendig, bruk en børste som ikke er av metall og følg instruksene nedenfor:

1. Snu det sylindriske filteret **A** i retningen mot urviseren og dra det ut. (Figur 1).
2. Fjern koppfilteret **B** ved å utøve et lettere trykk på klaffene på siden (Figur 2).
3. Skyv ut filterplaten **C** i rustfritt stål (Figur 3).
4. Dersom du finner fremmedlegemer (som glassbiter, porselen, bein, fruktsteiner osv.) må disse fjernes forsiktig.
5. Inspiser fellen og fjern matrestene som måtte ha satt seg fast. **FJERN ALDRI** beskyttelsen til vaske-syklus pumpen (svart detalj) (Figur 4).

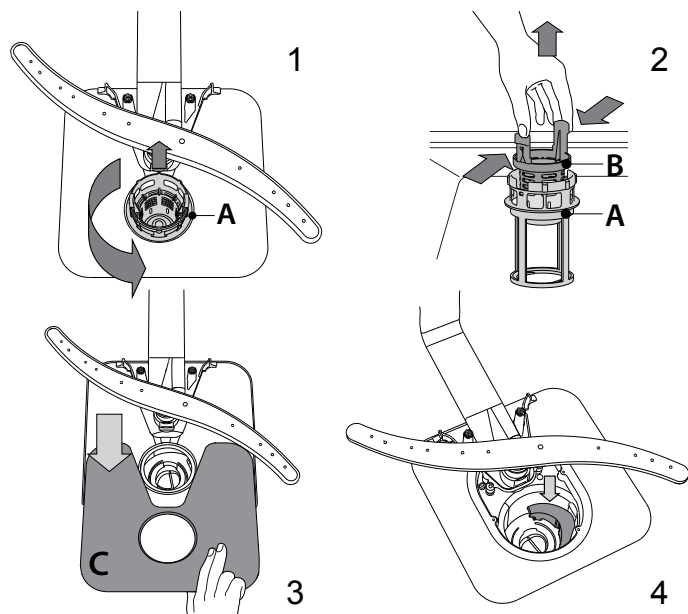

Etter at du har gjort filterene rene, sett filterenheten tilbake på plass og juster den i riktig posisjon; dette er helt nødvendig for å oppnå effektiv drift av oppvaskmaskinen.

### RENHOLD AV SPRAYARMENE

I noen tilfeller kan matrester sette seg fast på sprayarmer og blokkere hullene som vannet sprutes igjennom. Derfor bør du fra tid til annen kontrollere armene og gjøre de rene med en liten børste som ikke er av metall.

For å fjerne den øvre sprayarmen, vri plastringen for sperre i retningen med urviseren. Den øvre spylarmeren bør skiftes ut slik at siden med flere åpninger vender oppover.

Den nedre sprayarmen kan fjernes ved å trekke den oppover.

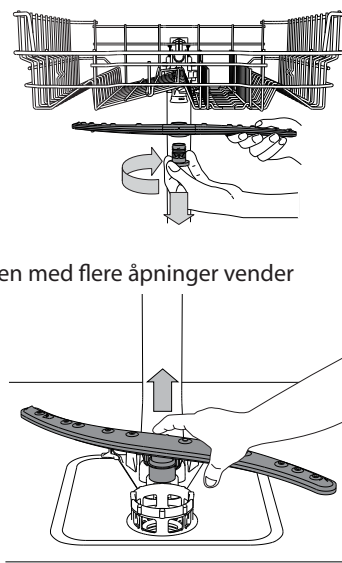

## FEILSØKING

Dersom oppvaskmaskinen din ikke fungerer som den skal, kontroller hvorvidt problemet kan løses ved å gå igjennom listen nedenfor. For andre feil eller problem, vennligst ta kontakt med godkjent Ettersalgsservice, kontaktadresse og telefonnummer vil du finne i garantiheftet. Produsenten garanterer at reservedeler er tilgjengelige i minst 10 år etter produksjonsdatoen til dette apparatet.

PROBLEM	MULIGE ÅRSAKER	LØSNINGER
Displayet viser: KONTROLLER SALT! or FYLL PÅ SALT	Saltbeholderen er tom.	Fyll på beholderen med salt (se side 6). Justere vannhardheten (se side 6).
Displayet viser: KONTROLLER SKYLLEMIDDEL! eller FYLL PÅ SKYLLEMIDDEL	Skyllemiddelbeholderen er tom.	Fyll på beholderen med skyllemiddel (se side 6).
... virker ikke / starter ikke.	Apparatet må være slått på.	Kontroller sikringene i boligen.
	Apparatets dør lar seg ikke lukke.	Kontroller om apparatets dør er lukket.
	"Utsatt start"-funksjonen er PÅ.	Sjekk om "Utsatt start"-funksjonen er valgt. I så fall vil ikke apparatet starte før til innstilt tid. Om nødvendig, tilbakestill det gjeldende programmet ved å slå AV oppvaskmaskinen, og slå den på igjen, velg et nytt program, trykk på START og lukk døren innen 4 sek.
Displayet viser: F6  symbol på displayet indikatorer	Vanntrykket er for lavt.	Vannkranen må være skrudd helt opp under vanntilførselen (minimumstilførsel: 0,5 liter per minutt).
	Bøy på vanntilførselsslengen eller tilstoppede filtre.	Vanntilførselsslengen må ikke bøyes og filteret i krankoblingen må ikke være skittent eller tilstoppet.
Displayet viser: F3	Skitne filtre.	Rengjør filtrene.
	Bøy på avløpsslengen.	Kontroller at det ikke er bøy på avløpsslengen.
	Slangekoblingen til vannlåsen er lukket.	Tetningsskiven på slangekoblingen til vannlåsen må være fjernet.
Displayet viser: F2	Skitne filtre eller sprayarmer.	Rengjør filtre og sprayarmer.
	For lite vann i apparatets system.	Buede gjenstander (f.eks. salatboller og kopper) må plasseres i kurven med åpningen pekende nedover.
	Avløpsslengen er feilmontert.	Avløpsslengen må monteres riktig (for apparater som er montert høyt, sørg for å ha minst 200- 400 mm fra apparatets nedre kant) - se monteringsanvisningene.
	Høyt skumnivå.	Gjenta uten oppvaskmiddel eller vent til skummet forsvinner.
	Vanntrykket er for lavt.	Vannkranen må være skrudd helt opp under vanntilførselen (minimumstilførsel: 0,5 liter per minutt).
	Bøy på vanntilførselsslengen eller tilstoppede filtre.	Vanntilførselsslengen må ikke bøyes og filteret i krankoblingen må ikke være skittent eller tilstoppet.
Displayet viser: TRYKK START OG LUKK DØREN	Døren er ikke lukket innen 4 sekunder ette at knappen trykkes.	Trykk igjen og lukk apparatets dør innen 4 sekunder.
Displayet viser: ÅPNE OG LUKK DØREN	Døren var ikke åpen mellom programmer.	Tøm apparatet (hvis det ikke allerede er tømt), åpne og lukk døren.
Displayet viser: Fx	Maskinen har en teknisk feil.	Ta kontakt med kundeservice (oppgi den viste feilen). Steng vannkranen.

PROBLEM	MULIGE ÅRSAKER	LØSNINGER
Døren er ikke lukket.	Stativene er ikke plassert helt tilbake.	Påse at kurvene er plassert helt tilbake.
	Døren er ikke lukket.	Dytt døren kraftig igjen helt til du hører en "klakk"-lyd.
Oppvaskmaskinen skaper for mye støy.	Tallerkenene berører hverandre.	Plasser serviset på riktig måte (se <i>Fylling av kurvene</i> ).
	Det har dannet seg for mye skum.	Det er ikke målt riktig mengde oppvaskmiddel eller oppvaskmiddelet er ikke egnet for oppvaskmaskiner (se <i>Fylling av dispenserens med oppvaskmiddel</i> ). Tilbakestill det gjeldende programmet ved å slå AV oppvaskmaskinen, og slå den på igjen, velg et nytt program, trykk på START og lukk døren innen 4 sek. Ikke tilsett noe oppvaskmiddel.
Tallerkenene er ikke blitt tørket.	Det valgte programmet har ingen tørkefase.	Kontroller programtabellen om det valgte programmet har en tørkefase.
	Det er tomt for skyllemiddel eller mengden er ikke tilstrekkelig.	Tilfør skyllemiddel og still inn på et høyere doseringsnivå (se <i>Fylling av skyllemiddeldispenseren</i> ).
	Tallerkenene er laget av Teflon eller plast.	Det er normalt at det finnes vandrdåper (se <i>Tips</i> ).
Tallerkenene er ikke rene.	Serviset er ikke stablet på riktig måte.	Plasser serviset på riktig måte (se <i>Lasting av kurvene</i> ).
	Sprayarmene roterer ikke fritt, de hindres av tallerkenene.	Plasser serviset på riktig måte (se <i>Lasting av kurvene</i> ).
	Vaskeprogrammet er for skånsomt og/eller effektiviteten til oppvaskmiddelet er lav.	Velg et egnet vaskeprogram (se <i>Programtabellen</i> ).
	Det har dannet seg for mye skum (se <i>ETTERSALGSSERVICE</i> ).	Det er ikke målt riktig mengde oppvaskmiddel eller oppvaskmiddelet er ikke egnet for oppvaskmaskiner (se <i>Fylling av dispenserens med oppvaskmiddel</i> ). Tilbakestill det gjeldende programmet ved å slå AV oppvaskmaskinen, og slå den på igjen, velg et nytt program, trykk på START og lukk døren innen 4 sek. Ikke tilsett noe oppvaskmiddel.
	Lokket på dispenserens for skyllemiddel er ikke skikkelig lukket.	Påse at lokket til dispenserens for skyllemiddel er lukket.
	Filteret er skittent eller tett.	Gjør ren filterenheten (se <i>Rengjøring og vedlikehold</i> ).
	Det finnes ikke salt.	Fyll saltbeholderen (se <i>Fylling av saltbeholderen</i> ).
Tallerkenene og glassene viser kalkbrenning eller et hvitt belegg.	Saltnivået er for lavt.	Fyll saltbeholderen (se <i>Fylling av saltbeholderen</i> ).
	Reguleringen av vannets hardhet er ikke egnet.	Øk verdiene (se <i>Tabellen med vannets hardhet</i> ).
	Lokket til saltbeholderen er ikke riktig lukket.	Kontroller at du har lukket lokket på saltbeholderen er ordentlig.
	Skyllemiddelet er oppbrukt eller doseringen er utilstrekkelig.	Tilfør skyllemiddel og still inn på et høyere doseringsnivå.
Tallerkenene og glassene har blå striper eller et blåaktig skjær.	Doseringen av skyllemiddel er for høy.	Reguler doseringsmengdene nedenfor.





**Retningslinjer og standarddokumentasjon og ekstra produktinformasjon kan du finne ved å:**

- Besøke vårt nettsted **[docs.kitchenaid.eu](https://docs.kitchenaid.eu)**
- Ved å benytte QR-koden
- Alternativt kan du **kontakte vår Ettersalgsservice** (se telefonnummeret i garantiheftet).  
Når du kontakter vår Ettersalgsservice, vennligst oppgi kodene du finner på produktets typeskilt.

Du vil få tilgang til informasjonen om modellen ved å benytte QR-koden du finner på energietiketten. Etiketten inneholder også modellidentifikatoren som kan benyttes for å konsultere portalen til registeret på <https://eprel.ec.europa.eu>

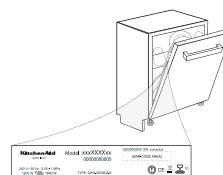







FOR THE WAY IT'S MADE.

Trykket i Italia  
09/22

**400011642020**

**NO**