

RO

Română

AWM 129 (EU)

Sumar

Instalare,

Despachetare și punere la nivel
Racorduri hidraulice și electrice
Primul ciclu de spălare
Date tehnice
Instrucțiuni pentru instalator

Întreținere și curățare,

Înteruperea alimentării cu apă și curent electric
Curățarea mașinii de spălat
Curățarea compartimentului pentru detergent
Îngrijirea ușii și a tamburului
Curățarea pompei
Controlarea furtunului de alimentare cu apă

Precauții și sfaturi,

Norme de protecție și siguranță
generale
Scoaterea din uz a mașinii
Deschiderea manuală a hubloului

Descrierea mașinii de spălat și pornirea unui program,

Panoul de control
Indicatoare luminoase
Pornirea unui program

Programe și funcții,

Tabel de programe

Personalizări

Setarea temperaturii
Setarea stoarcerii
Funcții

Detergenți și rufe albe,

Compartimentul pentru detergenți
Ciclul de albire
Pregătirea rufelor
Rufe speciale
Sistemul de echilibrare a încărcăturii

Anomalii și remedii,

Asistență,

Hotpoint

ARISTON

Instalare

RO

! Este important să păstrați acest manual pentru a-l putea consulta în orice moment. În caz de vânzare, de cesiune sau de schimbare a locuinței, acesta trebuie să rămână împreună cu mașina de spălat pentru a informa noul proprietar cu privire la funcționare și la respectivele avertismente.

! Citiți cu atenție instrucțiunile: veți găsi informații importante cu privire la instalare, la folosire și la siguranță.

Despachetare și punere la nivel Despachetare

1. Scoateți din ambalaj mașina de spălat.
2. Controlați ca mașina de spălat să nu fi fost deteriorată pe durata transportului. Dacă este deteriorată, nu o conectați și contactați agentul de vânzare.

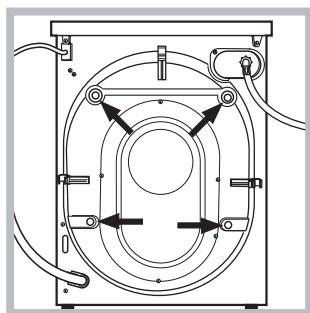

3. Scoateți cele 4 șuruburi de protecție pentru transport și cauciucul cu distanțierul respectiv, situate în partea posterioară (a se vedea figura).

4. Închideți orificiile cu dopurile din plastic aflate în dotare.
5. Păstrați toate piesele: pentru cazul în care mașina de spălat va trebui să fie transportată, piesele vor trebui montate din nou.

! Ambalajele nu sunt jucării pentru copii!

Nivelare

1. Instalați mașina de spălat pe un paviment plan și rigid, fără a o sprijini de ziduri, mobilă sau altceva.

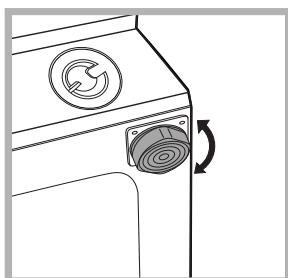

2. Dacă podeaua nu este perfect orizontală, compensați neregularitățile, deșurubând sau înșurubând picioarele anterioa-

re (a se vedea figura); unghiul de înclinare, măsurat pe planul de lucru, nu trebuie să depășească 2°.

O nivelare precisă conferă stabilitate mașinii și evită vibrații, zgomote și deplasări pe durata funcționării. În cazul mochetelor sau a unui covor, reglați picioarele astfel încât să mențineți sub mașina de spălat un spațiu suficient pentru ventilare.

Racorduri hidraulice și electrice

Racordarea furtunului de alimentare cu apă

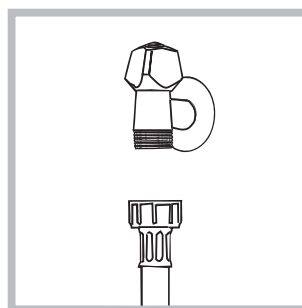

1. Conectați furtunul de alimentare, înșurubându-l la un robinet filetat de apă rece 3/4 gaz (a se vedea figura). Înainte de conectare, lăsați apa să curgă pentru a se limpezi.

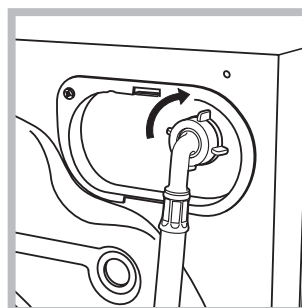

2. Conectați furtunul de alimentare la mașina de spălat, înșurubându-l la priza de apă respectivă, amplasată în partea posterioară, sus în dreapta (a se vedea figura).

3. Fiți atenți ca furtunul să nu fie nici pliat nici îndoit.

! Presiunea apei de la robinet trebuie să fie cuprinsă în valorile din tabelul cu Date tehnice (a se vedea pagina alăturată).

! Dacă lungimea furtunului de alimentare nu este suficientă, adresați-vă unui magazin specializat sau unui instalator autorizat.

! Nu folosiți niciodată furtunuri uzate.

! Utilizați furtunurile livrate împreună cu mașina.

Conectarea furtunului de evacuare

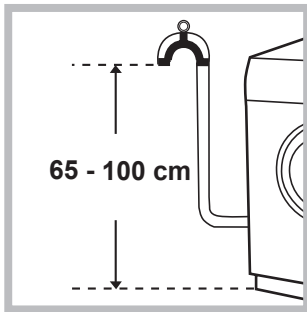

Conectați furtunul de evacuare, fără a-l îndoi, la o conductă sau la o gură de evacuare în zid, situate între 65 și 100 cm de pământ;

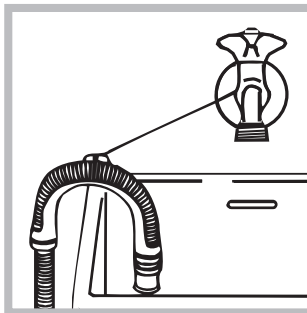

sau sprijiniți-l pe marginea unei chiuvete sau a unei căzi, legând ghidajul aflat în dotare de robinet (a se vedea figura). Capătul liber al furtunului de evacuare nu trebuie să rămână cufundat în apă.

! Nu se recomandă folosirea furtunurilor prelungitoare; dacă este indispensabil, acestea trebuie să aibă același diametru ca și furtunul original și nu trebuie să depășească 150 cm lungime.

Racordarea electrică

Înainte de a introduce ștecherul în priza de curent, asigurați-vă că:

- priza să fie cu împământare și conformă prevederilor legale;
- priza să poată suporta sarcina maximă de putere a mașinii, indicată în tabelul cu Date tehnice (a se vedea alături);
- tensiunea de alimentare să fie cuprinsă în valorile indicate în tabelul cu Date tehnice (a se vedea alături);
- priza să fie compatibilă cu ștecherul mașinii de spălat. În caz contrar, înlocuiți ștecherul.

! Mașina de spălat nu trebuie instalată afară, nici chiar în cazul în care spațiul este adăpostit, deoarece este foarte periculoasă expunerea mașinii la ploii și furtuni.

! După instalarea mașinii de spălat, priza de curent trebuie să fie ușor accesibilă.

! Nu folosiți prelungitoare și prize multiple.



! Cablul nu trebuie să fie îndoit sau comprimat.

! Cablul de alimentare trebuie să fie înlocuit doar de instalatorii autorizați.

Atenție! Producătorul își declină orice responsabilitate în cazul în care aceste norme nu se respectă.

Primul ciclu de spălare

După instalare, înainte de folosire, efectuați un ciclu de spălare cu detergent și fără rufe, selectând programul 2 (a se vedea "Curățarea mașinii de spălat").

Date tehnice	
Model	AWM 129 (EU)
Dimensiuni	lățime: 59,5 cm înălțime: 81,5 cm adâncime: 54,5 cm
Capacitate	De la 1 la 7 kg
Legături electrice	vezi eticheta cu caracteristicile tehnice, aplicată pe mașină
Legături hidraulice	presiune maximă: 1 MPa (10 bari) presiune minimă: 0,05 MPa (0,5 bari) capacitatea cuvei: 52 litri
Turația de centrifugare	până la 1200 de rotații pe minut
Programe de control conform directivelor 1061/2010 și 1015/2010	programul 2 (60°C) Bumbac standard 60°C programul 3 (40° C) Bumbac standard 40°C
 <p>Acest aparat este conform cu următoarele Directive Comunitare:</p> <ul style="list-style-type: none"> - 2004/108/CE (Compatibilitate Electromagnetică) - 2012/19/EU - WEEE - 2006/95/CE (Tensiuni Joase) 	

Instrucțiuni pentru instalator

Aplicarea panoului din lemn pe ușă și încadrarea mașinii în mobilier

În cazul în care, după montarea panoului din lemn este necesar să transportați mașina în vederea instalării finale, vă sfătuim să o introduceți în ambalajul original. În acest scop, ambalajul a fost confecționat astfel încât să permită montarea panoului din lemn pe mașină fără a dezambala complet produsul (a se vedea figurile alăturate).

Panoul din lemn care încadrează mașina nu trebuie să fie inferior a **18 mm** și poate fi montat fie pe latura dreaptă fie pe cea stângă. Pentru a facilita folosirea mașinii, vă recomandăm același sens de deschidere a hubloului cu ramele aplicate pe latura stângă.

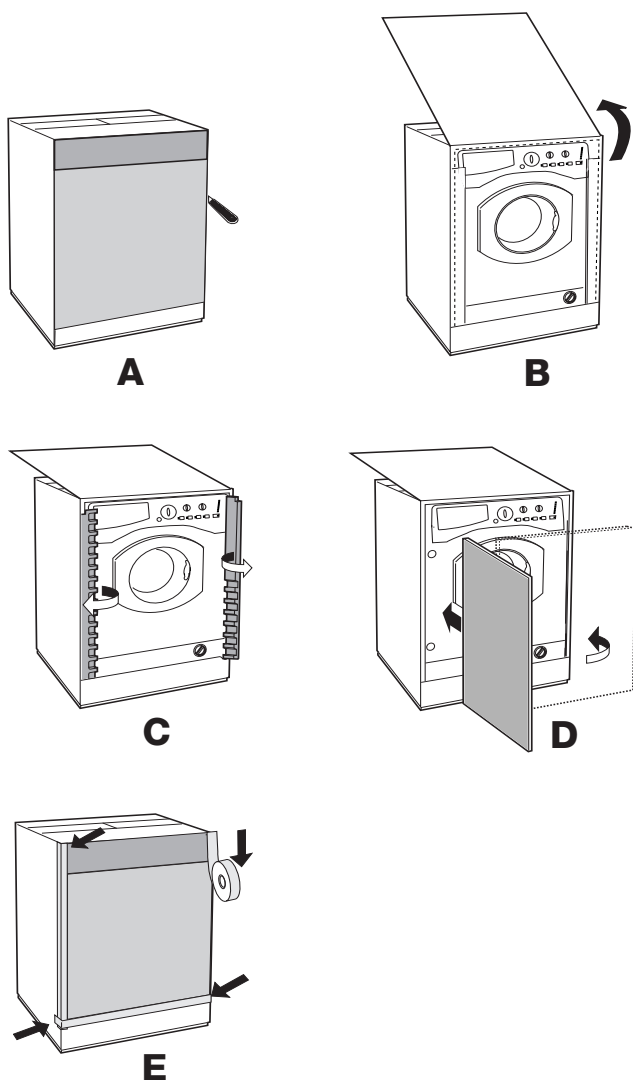

Accesorii de montare a ușii (Fig.

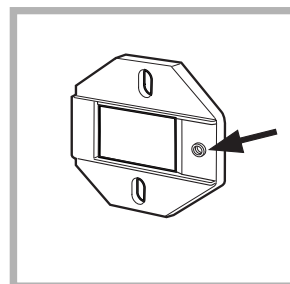

Fig. 1

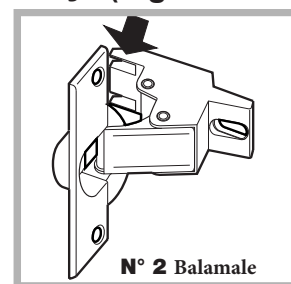

Fig. 2

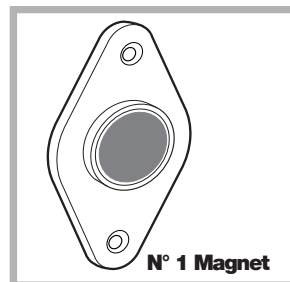

Fig. 3

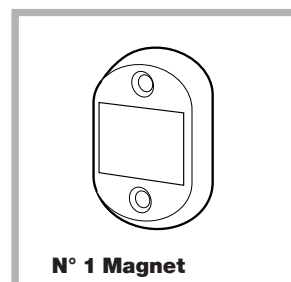

Fig. 4

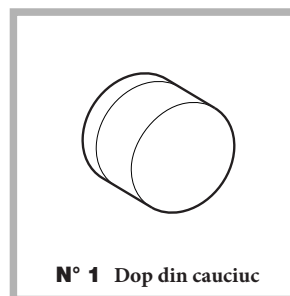

Fig. 5

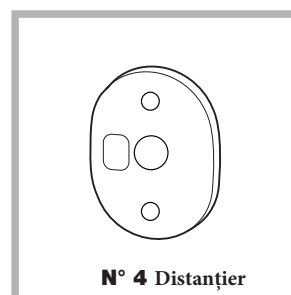

Fig. 4/B

- nr. 6 șuruburi $l = 13 \text{ mm}$ „tip A”
- nr. 2 șuruburi $l = 25 \text{ mm}$ „tip B” pentru fixarea magnetului de corpul de mobilier
- nr. 4 șuruburi $l = 15 \text{ mm}$ „tip C” pentru montarea suporturilor balamalei de corpul de mobilier - nr. 4 șuruburi $l = 7 \text{ mm}$ „tip D” pentru montarea balamalelor de suporturi

Montarea accesoriilor pe laturile mașinii

- Montați suporturile balamalei pe fața mașinii, poziționând orificiul indicat prin săgeată (fig. 1) către interiorul feței mașinii, utilizând un distanțier (fig. 4B), utilizând șuruburi de tip C.
- Montați magnetul pe partea opusă, sus utilizând două șuruburi de tip B. Interpuneți între fața mașinii și magnet 2 distanțiere indicate în fig. 4/B.

Utilizarea măștii de găurit

- Pentru a trasa pozițiile orificiilor pe latura stângă a panoului, aliniați masca de găurit pe latura superioară, stânga a panoului, în raport cu liniile trasate la extremități.

- Pentru a trasa pozițiile orificiilor pe latura dreaptă a panoului, aliniați masca de găurit pe latura superioară, dreapta a panoului.

- Cu ajutorul unei freze de dimensiuni adecvate, stabiliți cele 4 orificii în care se vor monta cele două

balamale, dopul din cauciuc și magnetul.

Montarea accesoriilor pe panoul din lemn

- Introduceți balamalele în orificiile create (partea mobilă a balamalei trebuie să fie montată către exteriorul panoului) și fixați cu cele 4 șuruburi de tip **A**.

- Introduceți magnetul în orificiul de sus de partea opusă a magnetului și fixați-l cu ajutorul celor 2 șuruburi de tip **B**.

- Introduceți dopul din cauciuc în orificiul corespunzător, jos.

În acest moment panoul este pregătit pentru a fi montat pe mașină.

Montarea panoului pe mașină

Introduceți cârligul balamalei indicat prin săgeată (fig.2) în orificiul suportului balamalei, împingeți panoul către fața mașinii și fixați cele două balamale cu ajutorul șuruburilor de tip D.

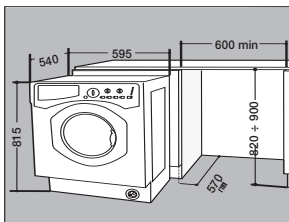

Fig. 6

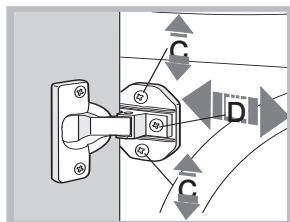
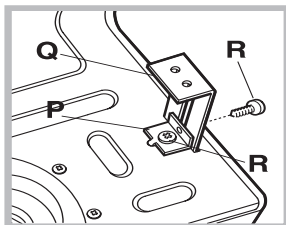

Fig. 7



Fixarea ghidajului plintei

Dacă mașina este instalată pe o extremitate a mobilierului de bucătărie, montați unul sau ambele ghidaje ale plintei conform fig.8, reglându-le adâncimea în funcție de poziția postamentului și, dacă este necesar, fixați-l de acestea (fig.9).

Pentru a monta ghidajul plintei, acționați conform fig.8: fixați șaiba P cu ajutorul șurubului R, introduceți ghidajul plintei Q în orificiul respectiv și, o dată poziționat în punctul dorit, blocați-o cu ajutorul șaibe P și a șurubului R.

Introducerea mașinii în corpul de mobilier

Împingeți aparatul în deschidere, făcându-l să se alinieze cu celelalte mobile (fig.6) Acționați asupra picioarelor de reglare pentru a atinge înălțimea dorită

Pentru a regla poziția panoului din lemn în sens vertical și orizontal, acționați asupra șuruburilor C și D (fig.7).

! Închideți partea inferioară a fațadei, asigurându-vă că plinta se sprijină pe podea.

Accesorii în dotare pentru reglarea pe

înălțime Sprijinite pe capacul din polistiren

(fig.10) se găsesc: 2 bare transversale (G) 1 banda (M). În interiorul tamburului mașinii se găsesc: 4 picioare de reglare suplimentare (H), 4 șuruburi (I) 4 șuruburi (R), 4 mufe (piulițe) - L, 2 dispozitive pentru plintă - Q.

Reglarea pe înălțime

Înălțimea mașinii de spălat rufe poate fi reglată (de la 815 mm la 835), acționând asupra celor 4 picioare. Dacă doriți să măriți înălțimea (pentru a o ridica până la 870 mm), trebuie să folosiți următoarele accesorii: cele 2 bare transversale (G), cele 4 picioare (H), cele 4 șuruburi (I), cele 4 mufe (L), după care continuați, urmând aceste operații (fig. 11): îndepărtați cele 4 picioare originale, fixați o bară transversală G în partea din față a mașinii de spălat rufe cu ajutorul șuruburilor I (înșurubându-le în locul picioarelor originale), după care introduceți noile picioare H. Repetați aceeași operație și pentru partea din spate a mașinii. Continuați prin a regla picioarele H –mașina poate fi înălțată sau coborâtă de la 835 mm la 870 mm.

După ce ați obținut

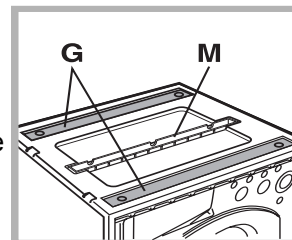

Fig. 10

înălțimea dorită, introduceți mufe L în bara transversală G. Pentru a regla aparatul electrocasnic de la înălțimea de la 870 mm la 900 mm, trebuie să folosiți banda de fixare M, reglând picioarele H până obțineți înălțimea dorită.

Fixați banda astfel: deșurubați cele 3 șuruburi N

situate pe partea din față a capacului mașinii de spălat, fixați banda M ca în fig. 12 după care blocați prin șuruburile N.

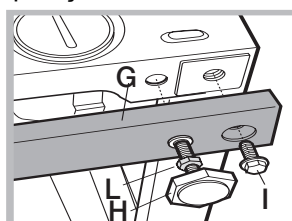

Fig. 11

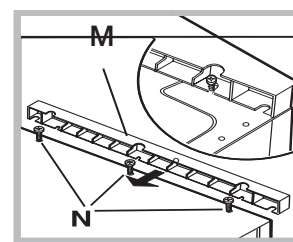

Fig. 12

Întreținere și curățare

RO

Înteruperea alimentării cu apă și curent electric

- Închideți robinetul de apă după fiecare spălare. Se limitează astfel uzura instalației hidraulice a mașinii de spălat și se elimină pericolul scurgerilor.
- Scoateți stecherul din priza de curent când curățați mașina de spălat și când se efectuează lucrări de întreținere.

Curățarea mașinii de spălat

- Partea externă și părțile din cauciuc pot fi curățate cu o lavetă înmuiată în apă caldă și săpun. Nu folosiți solvenți sau substanțe abrazive.

Curățarea compartimentului pentru detergent

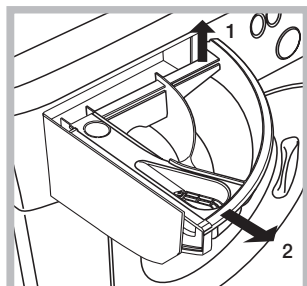

Scoateți compartimentul, ridicându-l și trăgându-l spre exterior (a se vedea figura).

Spălați-l sub un jet de apă; această operație trebuie efectuată cât mai des posibil.

Îngrijirea ușii și a tamburului

- Lăsați mereu ușa întredeschisă pentru a evita formarea mirosurilor neplăcute.

Curățarea pompei

Mașina de spălat este dotată cu o pompă de autocurățare care nu necesită întreținere. Se poate întâmpla însă ca unele obiecte mici (monede, nasturi) să cadă în anticamera care protejează pompa, situată în partea inferioară a acesteia.

! Verificați ca ciclul de spălare să fie încheiat și scoateți stecherul din priză.

Pentru a avea acces la anticameră:

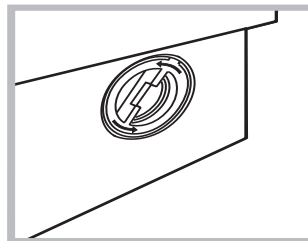

1. scoateți panoul de acoperire din partea din față a mașinii de spălat, folosind o șurubelniță (a se vedea figura);

2. deșurubați capacul, rotindu-l în sens invers acelor de ceasornic (a se vedea figura). Este normal să se scurgă puțină apă;

3. curățați cu grijă interiorul;

4. înșurubați la loc capacul;

5. montați din nou panoul verificând, înainte de a-l împinge spre mașină, de a fi introdus cărligele în orificiile respective.

Controlarea furtunului de alimentare cu apă

Controlați furtunul de alimentare cel puțin o dată pe an. Dacă prezintă crăpături sau fisuri trebuie înlocuit: pe parcursul spălărilor, presiunea puternică ar putea provoca crăpături neașteptate.

! Nu folosiți niciodată furtunuri utilizate deja.

! Mașina de spălat a fost proiectată și construită conform normelor internaționale de protecție. Aceste avertizări sunt furnizate din motive de siguranță și trebuie să fie citite cu atenție.

Siguranță generală

- Acest aparat a fost conceput exclusiv pentru utilizarea în locuințe.
- Aparatul poate fi utilizat de către persoane (inclusiv de copii începând cu vârsta de 8 ani și de persoane cu capacități fizice, senzoriale sau mentale reduse sau cu experiență și cunoștințe insuficiente) dacă sunt supravegheate sau dacă au primit o pregătire adecvată privind folosirea aparatului în mod sigur și înțelegând pericolele respective. Copiii nu trebuie să se joace cu aparatul. Întreținerea și curățarea nu trebuie să fie efectuate de copii fără supraveghere.
- Mașina de spălat trebuie să fie folosită doar de persoane adulte care respectă instrucțiunile din acest manual.
- Nu atingeți mașina când sunteți desculți sau cu mâinile sau picioarele ude sau umede.
- Nu scoateți ștecherul din priză, trăgând de cablu, ci de ștecher.
- Nu deschideți sertarul detergenților în timp ce mașina se află în funcțiune
- Nu atingeți apa de evacuare: poate atinge o temperatură ridicată.
- Nu forțați în nici un caz ușa: s-ar putea deteriora mecanismul de siguranță care evită deschiderea accidentală.
- În caz de defecțiune, nu interveniți în niciun caz în mecanismele din interior și nu încercați să o reparați singuri..
- Controlați mereu ca în apropierea mașinii aflate în funcțiune să nu se afle copii.
- Pe durata spălării, ușa se poate încălzi.
- Dacă trebuie să deplasați mașina, cereți ajutor unei alte (sau 2) persoane și fiți foarte atenți. Niciodată nu deplasați mașina singuri deoarece aceasta este foarte grea.
- Înainte de a introduce rufele, controlați ca și cuva să fie goală.

Scoaterea din uz a aparatului

- Eliminarea ambalajelor:
 - respectați reglementările locale, în acest fel ambalajele vor putea fi refolosite.
- Directiva Europeană 2012/19/EU cu privire la deșeurile care provin de la aparatura electrică sau electronică prevede ca aparatele electrocasnice să nu fie colectate împreună cu deșeurile urbane solide, obișnuite. Aparatele scoase din uz trebuie să fie colectate separat atât pentru a optimiza rata de recuperare și de reciclare a materialelor componente cât și pentru a evita pericolele care pot afecta sănătatea omului sau polua mediul înconjurător. Simbolul toberonului tăiat care apare pe toate produsele vă amintește tocmai obligația de a le colecta separat. Pentru informații suplimentare cu privire la scoaterea din uz a electrocasnicilor, deținătorii

acestora pot apela la centrele de colectare a deșeurilor sau la vânzătorii de la care au achiziționat produsele respective.

RO

Deschiderea manuală a ușii

Dacă nu este posibil să deschideți ușa din cauza întreruperii curentului electric și doriți totuși să întindeți rufele, procedați după cum urmează:

1. scoateți ștecherul din priza de curent.
2. asigurați-vă că nivelul apei din interiorul aparatului se află sub nivelul de deschidere a ușii, dacă nu, evacuați apa în exces cu ajutorul furtunului de evacuare într-o găleată.
3. folosiți maneta indicată, trageți spre dvs. până când dispozitivul din plastic se detașează din locul corespunzător; trageți apoi spre jos și deschideți ușa în același timp.

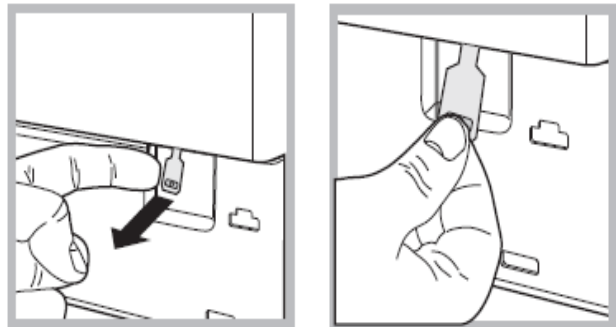

Descrierea mașinii de spălat

Panoul de control

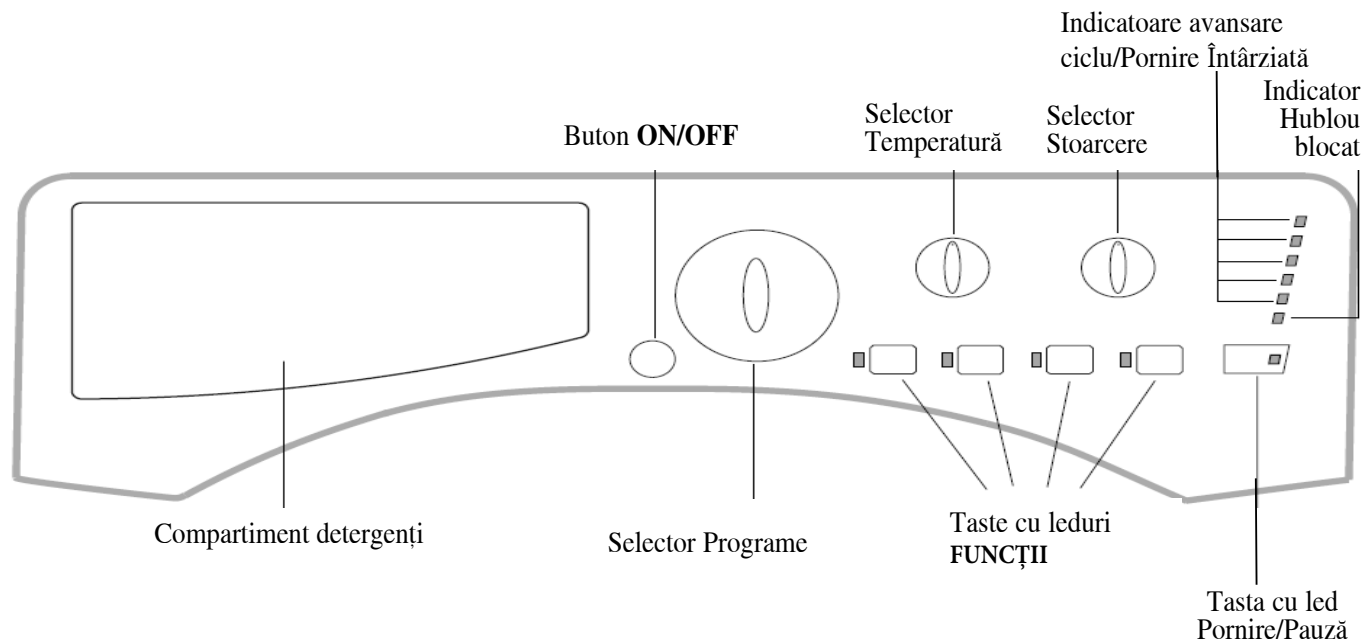

Sertarul detergenților: pentru a introduce detergenți sau aditivi (a se vedea "Detergenți și rufe albe").

Tastă ON/OFF: pentru a porni sau opri mașina de spălat.

Taste SELECTARE PROGRAME: pentru a alege programul dorit (a se vedea "Tabel de programe").
Selectorul rămâne ferm pe durata derulării acestora.

Tastă STOARCERE: apăsați pentru a reduce sau exclude stoarcerea.

Taste FUNCȚII: sunt folosite pentru a selecta funcțiile disponibile. Indicatorul aferent funcției selectate va rămâne aprins.

Selector Temperatură: este folosit pentru a stabili temperatura sau o spălare la rece (a se vedea cap. « Personalizări »).

Indicatoare Avansare ciclu/Pornire întârziată: sunt folosite pentru a putea fi informat, în orice moment referitor la starea de avansare a programului de spălare. Ledul aprins indică faza în curs. Dacă a fost stabilită funcția « Pornire întârziată », acestea vor indica durata reziduală până la pornirea programului (a se vedea pag. următoare).

Indicador Hublou blocat: acesta indică posibilitatea deschiderii hubloului (a se vedea pag. următoare).

Tastă START/PAUZĂ: acestea sunt folosite pentru porni programele sau pentru a le întrerupe pentru moment.

N.B.: pentru a întrerupe programul în curs, apăsați această tastă, indicatorul aferent va lumina intermitent de culoare portocalie în timp ce acela corespunzător fazei în curs va lumina fix. Stingerea indicatorului HUBLOU BLOCAT indică posibilitatea deschiderii ușii. Pentru reluarea programului din momentul la care a fost întrerupt, apăsați din nou această tastă.

Modalitatea stand by

Această mașină de spălat rufe, conform noilor norme legate de economia de curent electric, este dotată cu un sistem de oprire automat (stand-by) care intră în funcțiune după 30 minute de inutilizare. Apăsați scurt tasta ON/OFF și așteptați repunerea în funcțiune a mașinii.

Consum în modul oprit: 0,5 W

Consumo în modul pornit: 8 W

Indicatoare luminoase

Indicatoarele luminoase furnizează informații importante, după cum urmează:

Pornire întârziată

Dacă a fost activată această funcție (a se vedea cap. «Personalizări»), după inițierea programului, indicatorul aferent pornirii dorite va lumina intermitent:

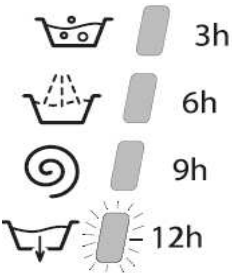

Fazele duratei de întârziere stabilite se vor putea vizualiza prin intermediul indicatorului aferent:



La încheierea întârzierii dorite, indicatorul luminând intermitent se va stinge, iar programul stabilit va demara.

Pornirea unui program

1. Porniți mașina de spălat, ținând apăsată tasta Pornire/Oprire. Toate ledurile se vor aprinde pentru câteva secunde, după care se vor stinge, iar indicatorul Pornire/Pauză va lumina intermitent.
2. Încărcați mașina și închideți hubloul.
3. Pozitionați selectorul PROGRAME în dreptul programului dorit.
4. Stabiliți temperatura (a se vedea cap. «Personalizări»).
5. Stabiliți turația de stoarcere (a se vedea cap. «Personalizări»).
6. Vărsați detergentul și aditivii (a se vedea cap. «Detergenți și Rufe »).
7. Selectați funcțiile dorite
8. Inițiați programul prin apăsarea tastei Pornire/Pauză iar indicatorul aferent va rămâne aprins (culoare verde).
Pentru anularea ciclului stabilit, întrerupeți mașina, apăsând tasta Pornire/Pauza și alegând un nou ciclu.
9. La încheierea programului se va aprinde indicatorul END. Indicatorul Hublou blocat se va stinge pentru a indica posibilitatea deschiderii hubloului. Scoateți rufele și lăsați ușa întredeschisă pentru a permite uscarea cuvei. Opriți mașina prin apăsarea butonului ON/OFF.

Indicatoare faze în curs

Imediat ce ați selectat și pornit un ciclu de spălare dorit, indicatoarele se vor aprinde progresiv, indicând starea de avansare:

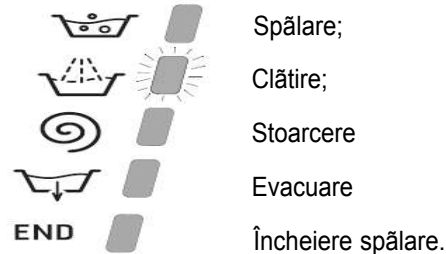

Taste funcții și indicatoarele aferente

Selectând o anumită funcție, indicatorul aferent se va aprinde. Dacă funcția selectată nu este compatibilă cu programul stabilit, indicatorul aferent va lumina intermitent iar funcția nu va fi activată. În cazul în care va fi stabilită o funcție incompatibilă cu o altă precedent selectată, doar ultima aleasă va fi activată.

🔑 Led Blocare hublou

Aprinderea ledului indică faptul ca mașina de spălat este în funcțiune, iar hubloul este blocat pentru a preveni deschideri accidentale. Așteptați ca ledul să se stingă pentru a putea deschide hubloul.

N.B: dacă funcția “Pornire întârziată” este activă, hubloul nu se poate deschide, iar, pentru a-l deschide, trebuie să întrerupeți mașina prin apăsarea tastei Pornire/Pauză.

! Intermitenta rapidă a ledului Pornire/Pauză (culoare portocalie) împreună cu aprinderea unui alt led indică o anomalie (a se vedea cap. “Anomalii și remedii”).

Tabel de programe

RO

Programe	Descrierea Programului	Temp. max. (°C)	Turație max. (rotații pe min.)	Detergenți				Încărcare max (Kg)	Umiditate reziduală %	Consum energie kWh	Apă totală lt	Durată ciclu
				Prespălare	Albite	Spălare	Balsam					
1	Bumbac + Prespălare: Rufe albe extrem de murdare	90°	1200	●	-	●	●	7	-	-	-	180'
2	Bumbac Standard 60°(1)-Rufe albe și colorate, rezistente, foarte murdare.	60°	1200	-	-	●	●	7	53	1,21	52,5	160'
3	Bumbac Standard 40° (2): Rufe albe și colorate, delicate puțin murdare.	40°	1200	-	-	●	●	7	53	0,97	75	220'
4	Bumbac Standard 20°: Rufe albe și colorate, delicate puțin murdare.	20°	1200	-	-	●	●	7	-	-	-	170'
5	Sintetice: Rufe colorate, rezistente foarte murdare.	60°	1000	-	-	●	●	3,5	46	0,87	53	130'
5	Sintetice (3): Rufe colorate, rezistente puțin murdare.	40°	1000	-	-	●	●	3,5	-	-	-	120'
6	Mix 30': Spălare rapidă a rufelor puțin murdare (nu este indicată pentru lână, mătase și rufe recomandate a fi spălate manual)	30°	800	-	-	●	●	3	80	0,22	34	30'
7	Mix 15': Spălare rapidă a rufelor puțin murdare (nu este indicată pentru lână, mătase și rufe recomandate a fi spălate manual)	30°	800	-	-	●	●	1,5	71	0,19	31	15'
8	Sterilizare: Rufe albe foarte murdare.	90°	1200	-	●	●	●	7	-	-	-	175'
9	Spălare Nocturnă: Rufe colorate delicate puțin murdare.	40°	800	-	-	●	●	4	-	-	-	290'
10	Ciclu Baby: Rufe colorate delicate foarte murdare	40°	1000	-	-	●	●	4	-	-	-	145'
11	Cămăși	40°	600	-	-	●	●	2	-	-	-	80'
12	Mătase/Perdele: pentru rufe din mătase, vâscoză, lenjerie.	30°	0	-	-	●	●	1	-	-	-	55'
13	Lână: pentru lână, casmir, etc.	40°	800	-	-	●	●	1,5	-	-	-	70'
A	Clătire	-	1200	-	-	-	●	7	-	-	-	50'
B	Stoarcere	-	1200	-	-	-	-	7	-	-	-	10'
C	Evacuare	-	0	-	-	-	-	7	-	-	-	3'

Durata programului indicată pe ecran sau în această broșură este furnizată numai în scop informativ și este calculată în funcție de condițiile de funcționare standard. Durata reală a unui program depinde de o serie de factori, precum temperatura și presiunea apei, cantitatea de detergent utilizată, cantitatea și tipul de rufe introduse în mașina de spălat, echilibrarea încărcăturii și opțiunile de spălare selectate.

- 1) Programul de control conform normativei EN 1061/2010 : SETAȚI PROGRAMUL 2 la temperatura de 60° C.
- 2) Programul de control conform normativei EN 1061/2010 : SETAȚI PROGRAMUL 3 la temperatura de 40° C.

Pentru toate Instituțiile de Testare:

- 3) Program pentru bumbac, prelungit: selectați programul 3 și temperatura de 40°C.
- 4) Program pentru sintetice, prelungit: selectați programul 5 și temperatura de 40°C.

Bumbac standard 20 grade (programul 4): ideal pentru spălarea rufelor din bumbac murdare. Performanțele ridicate, obținute chiar și la spălarea cu apă rece, comparabile unei pălări la 40 grade sunt asigurate grație unei acțiuni mecanice traduse prin variații de viteză la intervale repetate și frecvente.

Sterilizare (programul 8): Este un program de igienizare la temperatura ridicată ce presupune utilizarea decolorantului (temperatura este superioară valorii de 60°C). Pentru a decolora rufele, vărsați decolorantul, detergentul și aditivii în sertarele corespunzătoare (a se vedea paragraful « Compartimentul pentru detergenți »).

Ciclu de spălare nocturna (programul 9): Este un ciclu mai puțin zgomotos ce va permite folosirea mașinii pe timpul nopții. Programul a fost conceput pentru articolele sintetice și din bumbac. La încheierea ciclului, mașina se oprește cu apă în cuvă; pentru a stoarce rufele și pentru a evacua apa, apăsați tasta START/PAUZĂ; în caz contrar, după 8 ore mașina efectuează automat stoarcerea și evacuarea apei.

Ciclu Baby (programul 10): Acest program îndepărtează eficient atât murdăria ce pătează în mod obișnuit hainele copiilor, cât și detergentul, în scopul de a evita apariția alergiilor pe pielea delicată a celor mici. Ciclu a fost conceput pentru a diminua încărcarea bacteriană prin folosirea unei cantități sporite de apă și prin optimizarea aditivilor speciali de igienizare, adăugăți la detergenți.

La încheierea ciclului de spălare, mașina efectuează o rotație lentă a cuvei pentru a limita sifonarea; pentru a încheia ciclul, apăsați tasta Start/Pauză.

Mix 30 min. (programul 6): este recomandat pentru spălarea rufelor puțin murdare într-o perioadă scurtă de timp: durează 30 min. și se economisesc timp și energie. Stabilind programul 4 la 30°C puteți spăla împreună rufe de diferite țesături (exceptând lână și mătasea) cu o încărcătură de max. 3 kg.

Mix 15 min. (programul 7): este recomandat pentru spălarea rufelor puțin murdare într-o perioadă scurtă de timp: durează 15 min. și se economisesc timp și energie. Stabilind programul 5 la 30°C puteți spăla împreună rufe de diferite țesături (exceptând lână și mătasea) cu o încărcătură de max. 1,5 kg.

Reglarea temperaturii

Rotiți selectorul Temperatură pentru a stabili temperatura de spălare (a se vedea Tabelul de Programe). Temperatura poate fi redusă sau se poate opta pentru spălarea la  rece.

Mașina de spălat va preveni automat selectarea unei temperaturi mai ridicate decât valoarea maximă prevăzută pentru fiecare program.

Stabilirea turației de stoarcere

Rotiți selectorul de stabilire Turație Stoarcere corespunzător programului selectat. Turația maximă stabilită pentru fiecare program este:

Programe	Turație maximă
Bumbac	1200 rotații pe minut
Sintetice	1000 rotații pe minut
Lână	800 rotații pe minut
Mătase	doar evacuare

Turația de stoarcere poate fi diminuată sau poate fi exclusă, selectând simbolul . Mașina de spălat vă va preveni, în mod automat să nu selectați o turație mai mare decât cea corespunzătoare programului pe care-l rulați.

Funcții

Diferitele funcții de spălare prevăzute pentru mașina de spălat permit obținerea unor rufe curate și albe, după dorință. Pentru a activa funcțiile:

1. apăsați butonul corespunzător funcției dorite;
2. funcția este activă în momentul în care ledul corespunzător se aprinde.

Notă: Intermitența rapidă a ledului indică faptul că o anumită funcție nu corespunde programului ales.

În cazul în care se setează o funcție incompatibilă cu o alta precedent selectată, doar ultima aleasă va putea fi selectată.

Pornirea întârziată

Selectând această funcție puteți întârzia pornirea mașinii cu până la 12 h.

Apăsați de mai multe ori tasta până la aprinderea selectorului aferent valorii întârzierii dorite. La a 5-a apăsare a tastei, funcția se va dezactiva.

N.B: După apăsarea tastei START/PAUZĂ, se va putea modifica întârzierea doar diminuând-o!

Super Spălare

Grație utilizării unei cantități mari de apă, în faza inițială a ciclului și a duratei de timp îndelungate, această funcție garantează o spălare îmbunătățită.

Clătire Suplimentară

Selectând această funcție se obțin rezultate îmbunătățite la clătire, garantându-vă totodată și îndepărtarea optimă a detergentului de pe rufe. Această funcție este indicată în special pentru pielea sensibilă.

Călcare ușoară

Selectând această funcție, spălarea și stoarcerea se vor modifica în vederea reducerii pliurilor țesăturilor. La încheierea programului de spălare, tamburul efectuează rotații lente; indicatoarele aferente funcțiilor „Călcare ușoară” și „START/PAUZĂ” se vor aprinde (culoare portocalie), intermitent, în timp ce acela corespunzător fazei END va rămâne aprins. Pentru a încheia programul, apăsați tasta START/PAUZĂ sau „Călcare ușoară”.

Pentru programul Mătase, aparatul își încheie programul, lăsând rufele la înmuiat, ledul „Călcare ușoară” și START/PAUZĂ se vor aprinde (culoare portocalie), intermitent, iar cel al fazei de Clătire va rămâne aprins.

Pentru evacuarea apei și pentru scoaterea rufelor, trebuie să apăsați tasta START/PAUZĂ sau „Călcare ușoară”.

Detergenți și rufe albe

RO

Compartimentul pentru detergenți

Un rezultat bun la spălare depinde și de dozarea corectă a detergentului: excesul de detergent nu garantează o spălare mai eficientă, ci contribuie la deteriorarea părților interne ale mașinii de spălat și la poluarea mediului înconjurător.

! Utilizați detergenți praf pentru rufe albe de bumbac, pentru prespălare și pentru spălarea la temperaturi mai mari de 60°C.

! Respectați indicațiile de pe ambalajul detergentului.

! Nu introduceți în mașină detergenții pentru spălarea manuală deoarece aceștia formează prea multă spumă.

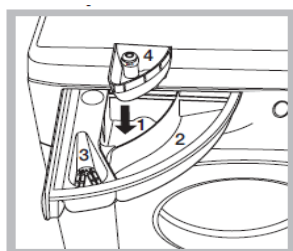

Deschideți compartimentul pentru detergenți și introduceți detergentul sau aditivul, după cum urmează:

compartiment 1: Detergent pentru prespălare (sub formă de praf)

Înainte de a adăuga detergentul, verificați ca sertarul adițional 4 să nu fie introdus.

compartiment 2: Detergent pentru spălare (sub formă de praf sau lichid)

Detergentul lichid va fi vărsat doar înainte de pornire.

compartiment 3: Aditivi (soluție de înmuiat, balsam rufe etc.)

Soluția de înmuiat nu trebuie să depășească nivelul grătarului.

compartiment adițional 4: Decolorant (Inălbitor)

Ciclu de albire

Albirea poate fi efectuată numai pentru programul 8. Vărsați decolorantul în compartimentul adițional 4, iar detergentul și balsamul în compartimentele aferente, după care alegeți unul dintre ciclurile descrise mai sus. Este indicat doar pentru rufe din bumbac, foarte murdare.

Pregătirea rufelor

- Sortați rufe în funcție de:
 - tipul de material / simbolul de pe etichetă.
 - culori: separați rufe colorate de cele albe.
- Goliți buzunarele și controlați nasturii.
- Nu depășiți valorile indicate, referite la greutatea rufelor uscate*: a se vedea "Tabel de programe".

Cât cântăresc rufele?

- 1 cearceaf 400-500 g.
- 1 față de pernă 150-200 g.
- 1 față de masă 400-500 g.
- 1 halat de baie 900-1.200 g.
- 1 prosop 150-250 g.

Recomandări referitoare la spălarea diferitelor țesături

Cămași: utilizați programul special 11 pentru spălarea cămașilor din material și culori diferite.

Programul asigură o calitate maximă și reduce formarea pliurilor.

Mătase: selectați programul special de spălare 12, destinat țesăturilor din mătase. Este recomandat să folosiți un detergent specific pentru rufe delicate.

Perdele: vă recomandăm să le pliați și să le introduceți într-o față de pernă. Utilizați programul 12.

Lână: Woolmark Apparel Care-Green

Hotpoint-Ariston este singura mașină de spălat care a obținut certificarea Woolmark Platinum Care (M1126) dată de compania The Woolmark Company care garantează spălarea tuturor produselor din lână, inclusiv a acelor care conțin eticheta ce recomandă spălarea manuală.



Sistemul de echilibrare a încărcăturii

Pentru a evita trepidațiile excesive, înainte de stoarcere, cuva mașinii va distribui cantitatea de rufe în mod uniform, centrifuga efectuând câteva rotații la o viteză mai mare decât viteza de spălare. Dacă, după numeroase încercări, mașina nu reușește să echilibreze greutatea, stoarcerea rufelor se va face la o viteză mai mică decât cea prevăzută în program. Dacă instabilitatea este prea mare, mașina va distribui greutatea în locul stoarcerii. Pentru a favoriza o mai bună repartizare a rufelor și echilibrarea corectă a mașinii, se recomandă să introduceți în mașină atât articole mari cât și mici.

Se poate întâmpla ca mașina de spălat să nu funcționeze. Înainte de a apela serviciul de Service (*a se vedea Asistență*), verificați dacă nu este vorba de o problemă ușor de rezolvat

Anomalii:

Cauze posibile / Rezolvare:

Mașina de spălat nu pornește.

- Stecherul nu este introdus în priză de curent sau nu face contact.
- Aveți o pană de curent la domiciliu.

Ciclul de spălare nu pornește.

- Ușa nu este bine închisă.
- Tasta ON/OFF nu a fost apăsată.
- Tasta START/PAUZĂ nu a fost apăsată.
- Robinetul de apă nu este deschis.
- A fost fixată o întârziere de pornire *a se vedea "Cum se desfășoară un ciclu de spălare"*.

Mașina de spălat nu se alimentează cu apă (se aprinde intermitent ledul primei faze de spălare).

- Furtunul de alimentare cu apă nu este racordat la robinet.
- Furtunul este îndoit.
- Robinetul de apă nu este deschis
- Lipsește apa la domiciliul dumneavoastră.
- Apa nu are presiune suficientă
- Tasta START/PAUZĂ nu a fost apăsată.

Mașina de spălat încarcă și evacuează apă continuu.

- Furtunul de evacuare nu a fost instalat la o înălțime cuprinsă între 65 și 100 cm de pământ (*a se vedea "Instalare"*).
- Capătul furtunului de evacuare este cufundat în apă (*a se vedea "Instalare"*).
- Evacuarea din perete nu are răsuflare pentru aer.

Dacă după aceste verificări problema nu se rezolvă, închideți robinetul de apă, opriți mașina de spălat și chemați Service-ul. Dacă locuința se află la ultimele etaje ale unui edificiu, este posibil să aibă loc fenomene de sifonare, motiv pentru care mașina de spălat încarcă și descarcă apă încontinuu. Pentru a elimina acest inconvenient, se găsesc în comerț supape anti-sifonare.

Mașina de spălat nu evacuează sau nu stoarce.

- Programul nu prevede evacuarea apei: în cazul anumitor programe, este necesară activarea manuală (*a se vedea "Programe și funcții"*).
- Furtunul de evacuare este îndoit (*a se vedea "Instalare"*).
- Conducta de evacuare este înfundată.
- Este activă funcția Călcare Ușoară: pentru a completa programul, apăsați tasta START/PAUZĂ (*a se vedea cap. „Personalizări"*)

Mașina de spălat vibrează foarte mult pe durata stocării.

- Cuva, în momentul instalării, nu a fost deblocată corect
- Mașina de spălat nu este nivelată (*a se vedea cap. "Instalare"*).
- Mașina de spălat este prea aproape de pereți și mobilier (*a se vedea "Instalare"*).

Mașina de spălat pierde apă.

- Furtunul de alimentare cu apă nu este bine înșurubat (*a se vedea "Instalare"*).
- Compartimentul de detergenți este înfundat (*pentru a-l curăța, a se vedea cap. "Întreținere și curățare"*).
- Furtunul de evacuare nu este bine fixat (*a se vedea cap. "Instalare"*).

Ledul START/PAUZĂ (portocaliu) și ledurile funcțiilor luminează intermitent rapid.

- Opriți mașina și scoateți stecherul din priză; așteptați aproximativ 1 minut înainte de a o reaprindi. Dacă nu obțineți nici un rezultat, apăsați Centrul de service pentru asistență.

Se formează prea multă spumă.

- Detergentul nu este compatibil cu mașina de spălat (trebuie să fie scri „pentru mașina de spălat”, „de mână sau în mașina de spălat”, sau ceva asemănător).
- Dozajul a fost excesiv.

Asistență

RO

Înainte de a lua legătura cu Asistența:

- Verificați dacă puteți rezolva singuri problema (a se vedea "Anomalii și remedii");
 - Porniți din nou programul pentru a controla dacă inconvenientul a fost eliminat;
 - În caz negativ, contactați un Centru de Asistență Tehnică.
- ! Nu apelați niciodată la persoane neautorizate.

Comunicați:

- tipul de anomalie;
- modelul mașinii (Mod.);
- numărul de serie (S/N).

Aceste informații sunt specificate pe plăcuța cu date tehnice, lipită în partea din spate a mașinii de spălat precum și în partea anterioară, după ce deschideți ușa.

Atenționări în conformitate cu legislația în vigoare

- Conform prevederilor legislației privind gestionarea deșeurilor, este interzisă eliminarea deșeurilor de echipamente electrice și electronice (DEEE) alături de deșeurile municipale nesortate. Ele trebuie predate la punctele municipale de colectare, societățile autorizate de colectare/reciclare sau distribuitori (în cazul în care se achiziționează echipamente noi de același tip).
- Autoritățile locale trebuie să asigure spațiile necesare pentru colectarea selectivă a deșeurilor precum și funcționalitatea acestora. Contactați societatea de salubritate sau compartimentul specializat din cadrul primăriei pentru informații detaliate.
- Deșeurile de echipamente electrice și electronice pot fi predate și distribuitorilor, la achiziționarea de echipamente noi de același tip (schimb 1 la 1).
- Predarea, de către utilizatori, a deșeurilor de echipamente electrice și electronice, la punctele de colectare municipale, societățile autorizate de colectare/reciclare sau distribuitori (în cazul în care se achiziționează echipamente noi de același tip) facilitează refolosirea, reciclarea sau alte forme de valorificare a acestora
- Deșeurile de echipamente electrice și electronice pot conține substanțe periculoase care pot avea un impact negativ asupra mediului și sănătății umane în cazul în care DEEE nu sunt colectate selectiv și gestionate conform prevederilor legale.
- Simbolul alăturat (o pubela cu roți, barata cu două linii în forma de X), aplicat pe un echipament electric sau electronic, semnifică faptul că acesta face obiectul unei colectări separate și nu poate fi eliminat împreună cu deșeurile municipale nesortate.



REGULAMENTUL DELEGAT (UE) NR. 1061/2010 AL COMISIEI

REGULAMENTUL DELEGAT (UE) NR. 1061/2010 AL COMISIEI	
Marca	HOTPOINT/ARISTON
Modelul	AWD 129 (EU)
Capacitatea nominală exprimată în kg de rufe din bumbac	7
Clasa de eficiență energetică pe o scară de la A+++ (consum redus) la G (consum ridicat)	A+
Consumul de energie anual exprimat în kWh ¹⁾	222
Consumul de energie la programul de spălare rufe din bumbac standard la 60 °C la capacitate maximă exprimat în kWh ²⁾	1.213
Consumul de energie la programul de spălare rufe din bumbac standard la 60 °C la capacitate parțială exprimat în kWh ²⁾	0.819
Consumul de energie la programul de spălare rufe din bumbac standard la 40 °C la capacitate parțială exprimat în kWh ²⁾	0755
Consumul de energie în modul off (oprit) exprimat în W	0.5
Consumul de energie în modul left-on (rămas în funcțiune) exprimat în W	8
Consumul de apă anual exprimat în litri ³⁾	10840
Clasa de eficiență la centrifugare pe o scară de la G (eficiență minimă) la A (eficiență maximă)	B
Numărul maxim de rotații ⁴⁾	1200
Conținutul de apă rămasă ⁵⁾	53.0%
Durata programului de spălare rufe din bumbac standard la 60 °C la capacitate maximă exprimată în minute.	160
Durata programului de spălare rufe din bumbac standard la 60 °C la capacitate parțială exprimată în minute.	140
Durata programului de spălare rufe din bumbac standard la 40°C la capacitate parțială exprimată în minute.	130
Durata modului left-on (rămas în funcțiune) exprimată în minute	30
Nivelul de zgomot exprimat în dB(A) re 1 pW spălare ⁶⁾	42
Nivelul de zgomot exprimat în dB(A) re 1 pW centrifugare ⁶⁾	65
Model încorporat	DA

¹⁾ "Programul de spălare rufe din bumbac standard la 60 °C" la capacitate maximă și parțială și "programul de spălare rufe din bumbac standard la 40 °C" la capacitate parțială sunt programele de spălare standard la care fac referire informațiile de pe etichetă și din fișa produsului. Programul de spălare rufe din bumbac standard la 60 °C și programul de spălare rufe din bumbac standard la 40 °C sunt adecvate pentru spălarea rufelor din bumbac cu grad de murdărie normal și sunt cele mai eficiente programe din punct de vedere al consumului combinat de energie și apă. Încărcarea parțială reprezintă jumătate din încărcarea nominală.

²⁾ Pe baza programelor cu 220 de cicluri de spălare rufe din bumbac standard la 60°C și 40°C la încărcare maximă și parțială, și a consumului modurilor cu consum redus. Consumul real de energie va depinde de modul în care este utilizat aparatul.

³⁾ Pe baza programelor cu 220 de cicluri de spălare rufe din bumbac standard la 60°C și 40°C la capacitate maximă și parțială. Consumul real de apă va depinde de modul în care este utilizat aparatul.

⁴⁾ Pentru programul de spălare rufe standard la 60 °C la încărcare maximă și parțială sau la 40°C la încărcare parțială, oricare dintre acestea este mai scăzut.

⁵⁾ S-a obținut pentru programul de spălare rufe din bumbac standard la 60 °C la încărcare maximă și parțială sau la 40°C la încărcare parțială, oricare dintre acestea este mai ridicat.

⁶⁾ Pe baza fazelor de spălare și centrifugare pentru programul de spălare rufe din bumbac standard la 60 °C la încărcare maximă.