

# DELER OG FUNKSJONER

NORSK

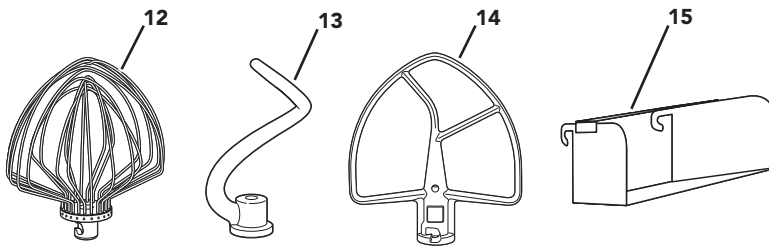
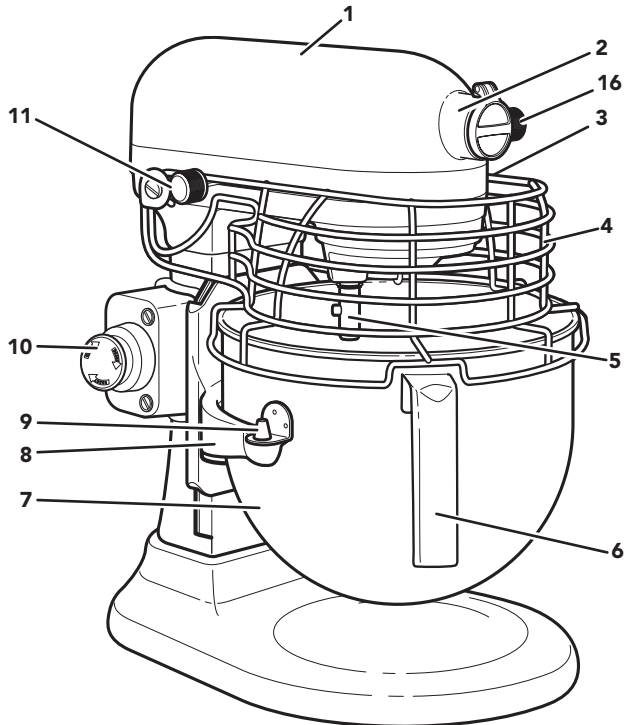

- |   |                                 |    |  |
|---|---------------------------------|----|--|
| 1 | Motorhode                       | 9  | Styrepinner                                |
| 2 | Tilbehørsfeste                  | 10 | Stoppbryter                                |
| 3 | Løftespak for bolle (ikke vist) | 11 | Hastighetsspak                             |
| 4 | Bollebeskyttelse**              | 12 | 11-tråders elliptisk visp i rustfritt stål |
| 5 | Vispeaksel                      | 13 | Eltekrok i rustfritt stål                  |
| 6 | Bollehåndtak*                   | 14 | Flatvisp i rustfritt stål                  |
| 7 | 6,9 l bolle i rustfritt stål*   | 15 | Avtakbar hellelut**                        |
| 8 | Støtte for bolle                | 16 | Tilbehørsbryter                            |

\*Bolletypen kan variere. Boller kan også kjøpes som separat tilbehør.

\*\*Leveres med utvalgte modeller. Bilde/stil kan variere fra produkt til produkt, avhengig av modell.



## PRODUKTSIKKERHET

### Din og andres sikkerhet er svært viktig.

Vi har satt inn en rekke sikkerhetanvisninger i denne bruksanvisningen og på utstyret. Les alltid sikkerhetsanvisningene og følg dem nøye.



Dette er varselsymbolet.

Dette symbolet gjør deg oppmerksom på mulige farer som kan ta livet av eller skade deg eller andre.

Alle sikkerhetsanvisninger følger etter varselsymbolet og ordet "FARE" eller "ADVARSEL". Disse ordene betyr:

 **FARE**

Du kan dø eller bli alvorlig skadet hvis du ikke umiddelbart følger anvisningene.

 **ADVARSEL**

Du kan dø eller bli alvorlig skadet hvis du ikke følger anvisningene.

Alle sikkerhetsanvisninger angir hvilken potensiell fare det gjelder, hvordan du reduserer risikoen for skade, og hva som kan skje hvis du ikke følger instruksjonene.

## VIKTIGE FORHOLDSREGLER

**Grunnleggende forholdsregler skal alltid etterfølges ved bruk av elektriske apparater, inkludert følgende:**

1. Les gjennom alle instruksjoner. Feil bruk av apparatet kan føre til personskader.
2. Kjøkkenmaskinen må ikke senkes i vann eller annen væske, da dette kan føre til elektrisk støt.
3. Dette apparatet må ikke brukes av personer (deriblant barn) med reduserte fysiske, sensoriske eller mentale evner eller uten erfaring og kunnskap, med mindre de er under tilsyn eller har fått veiledning i å bruke apparatet av en person som har ansvar for deres sikkerhet.
4. Gjelder bare for EU-land: Apparatene kan brukes av personer med reduserte fysiske, sansemessige eller mentale evner, eller mangel på erfaring og kunnskap, hvis de har blitt innført i eller fått anvisninger om sikker bruk av apparatet, og forstår farene vedrørende bruken. Barn skal ikke leke med apparatet.
5. Gjelder bare for EU-land: Dette apparatet må ikke brukes av barn. Oppbevar apparat og ledning utilgjengelig for barn.
6. Slå AV (0) apparatet og trekk ut ledningen når apparatet ikke er i bruk, før montering, ved demontering av deler eller før rengjøring. For å koble fra drar du i støpselet og trekker det ut av stikkontakten. Ikke trekk i strømledningen.
7. Unngå kontakt med deler i bevegelse. Hold hender, hår og klær, samt slikkepottes og annet utstyr, borte fra vispen under bruk, for å redusere faren for personskade og/eller skade på kjøkkenmaskinen.
8. Ikke bruk apparater med skadet ledning eller støpsele, etter at apparatet har hatt funksjonssvikt, eller hvis det har falt ned eller blitt skadet på noen måte. Kontakt produsenten på telefonnummeret til kundeservice for å få informasjon om undersøkelse, reparasjon eller justering.
9. Bruk av tilbehør som ikke anbefales eller selges av produsenten, kan føre til brann, elektrisk støt eller personskade.





## PRODUKTSIKKERHET

10. Hvis strømledningen er skadet, må den skiftes ut av produsenten, serviceagenten eller lignende kvalifiserte personer for å unngå en fare.
11. La aldri apparatet være uten tilsyn når det er i bruk.
12. Ikke bruk kjøkkenmaskinen utendørs.
13. Ikke la ledningen henge over kanten på bordet eller benken.
14. For å unngå skade på produktet må du ikke bruke kjøkkenmaskinens boller i områder med høy varme, for eksempel en ovn, mikrobølgeovn eller på en komfyrtopp.
15. Fjern flatvispen, ballongvispen eller eltekroken fra kjøkkenmaskinen før du vasker.
16. Se avsnittet «Vedlikehold og rengjøring» for anvisninger om rengjøring av overflatene i kontakt med mat.
17. Apparatet skal ikke rengjøres med vannstråle.
18. Dette apparatet er beregnet til kommersiell bruk, for eksempel på restaurantkjøkken, kantiner, sykehus og i kommersielle virksomheter som bakerier, slaktere osv., men ikke for kontinuerlig masseproduksjon av mat.

## TA VARE PÅ DISSE INSTRUKSJONENE

### KRAV TIL STRØMFORSYNING

#### **ADVARSEL**



#### **Fare for elektrisk støt**

- Koble til jordet kontakt.**
- Jordingsspydet må ikke fjernes.**
- Ikke bruk adapter.**
- Ikke bruk skjøteledning.**
- Hvis disse reglene ikke følges, kan det føre til død, brann eller elektrisk støt.**

**Spenning:** 220–240 V

**Frekvens:** 50–60 Hz

**Wattforbruk:** 325 W

**Anbefalt driftstid:** 1–30 minutter med en driftssyklus på 10 min. PÅ / 15 min. AV (0).

Skjøteledning skal ikke brukes. Hvis strømledningen er for kort, få en kvalifisert elektriker eller servicetekniker til å installere et uttak i nærheten av apparatet.

Maksimal effektstyrke bestemmes av tilbehøret som trekker den største mengden strøm. Annet anbefalt tilbehør kan trekke betydelig mindre strøm.

Dette produktet leveres med en Y-strømledning. Hvis strømledningen er skadet, må den skiftes ut av produsenten eller serviceagenten for å unngå farlige situasjoner.

Det akustiske trykknivået som måles i samsvar med prEN 454-testkoden, er mindre enn 70 dBA.

En \* i modellnummeret indikerer tilleggsteget som angir maskinfarge og konstruksjonstall for den faktiske modellen (f.eks. 5KSM7990X).



# PRODUKTSIKKERHET

## KASSERING AV ELEKTRISK UTSTYR

---

### Kassering av produktet

- Dette apparatet er merket i samsvar med EU-direktiv 2012/19/EU om kassering av elektrisk og elektronisk utstyr (Waste Electrical and Electronic Equipment - WEEE).

- Ved å sikre at dette produktet blir kassert på riktig måte, vil du bidra til å forhindre mulige negative konsekvenser for miljø og helse som ellers kunne forårsakes av uhensiktsmessig avfallshåndtering av dette produktet.



Symbolet  på produktet eller på den vedlagte dokumentasjonen indikerer at det ikke skal behandles som husholdningsavfall, men tas med til en egnet innsamlingsstasjon for resirkulering av elektrisk og elektronisk utstyr.

Kassering må skje i henhold til lokale miljøforskrifter for avfallshåndtering.

For nærmere informasjon om håndtering, kassering og resirkulering av dette produktet kan du kontakte kommunen, renovasjonsvesenet eller forretningen du kjøpte produktet i.

## SAMSVARSERKLÆRING

---

Dette apparatet er utformet, konstruert og distribuert i samsvar med sikkerhetskravene til EF-direktivene: 2014/35/EU, 2014/30/EU, 2009/125/EC og 2011/65/EU (RoHS-direktiv).





## TILBEHØRSVEILEDNING

Tilbehør	Bruk til å blande	Beskrivelse	Driftstid
Flatvisp i rustfritt stål	For normale til tunge blandinger	Kaker, kremede glasurer, sukkertøy, cookies, kjeks, kakebunner, hurtigbrød, kjøttpudding, potetmos.	1–10 minutter
Eltekrok i rustfritt stål	For å blande og elte gjærdeig	brød, boller, pizzadeig, kaffekaker, rundstykker.	1–10 minutter
11-tråders elliptisk visp i rustfritt stål	Blandinger som trenger luft	Egg, eggehviter, krem, kokte glasurer, sukkerkaker, sukkerbrød, majones, noen sukkertøy.	1–30 minutter

## VEILEDNING FOR HASTIGHETSKONTROLL

Alle hastigheter har Soft Start, som gjør at kjøkkenmaskinen kan starte på en lavere hastighet for å unngå at ingrediensene spruter ut og hindrer melskyer ved oppstart, og deretter økes den til den valgte hastigheten.

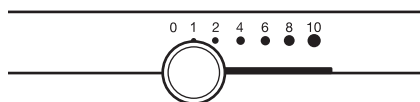

Hastighet	Tilbehør	Handling	Beskrivelse
1	Flatvisp i rustfritt stål	Røring	For langsom røring, blanding, knusing og starting av alle mikseprosedyrer. Bruk til å tilsette mel og tørre ingredienser i røren, og tilsett væske til tørre ingredienser. Ikke bruk hastighet 1 til å blande eller elte gjærdeig.
2	Flatvisp i rustfritt stål Eltekrok i rustfritt stål	Sakte miksing, elting	For sakte miksing, knusing og raskere røring. Bruk til å blande og elte gjærdeig, tunge rører og sukkertøy, begynne å mose poteter eller andre grønnsaker, blande matfett i mel, blande tynne eller sprutende rører.
4	Flatvisp i rustfritt stål 11-tråders elliptisk visp i rustfritt stål	Miksing, visping	For blanding av halvtunge rører, for eksempel cookies. Bruk til å blande sukker og matfett, og til å tilsette sukker til eggehvite for marengs. Middels hastighet til kakeblandinger. Brukes med: kjøttkvern, roterende kutter og river, pastaruller og purépresse.
6	Flatvisp i rustfritt stål 11-tråders elliptisk visp i rustfritt stål	Visping, skumming	For middels rask visping (skumming) eller pisking. Brukes til å blande ulike rører, eksempelvis til kake og smultringer. Høy hastighet til kakeblandinger.
8–10	11-tråders elliptisk visp i rustfritt stål	Rask visping, pisking	Til pisking av krem, eggehviter og kokte glasurer. Til å piske små mengder krem, eggehviter eller til sluttvisking av potetmos.

**MERK:** Bruk hastighet 2 til å blande eller elte gjærdeig. Hvis du bruker en annen hastighet, er det stor fare for feil med kjøkkenmaskinen. PowerKnead eltekroken i rustfritt stål elter de fleste gjærdeiger på en effektiv måte i løpet av 4 minutter.





## KAPASITETSDIAGRAM

6,9 l bolle	
Hvetemel	2–2,2 kg
Brød	8 brød på 450 g
Cookies/kjeks	160 stk.
Potetmos	3,6 kg

## MONTERE PRODUKTET

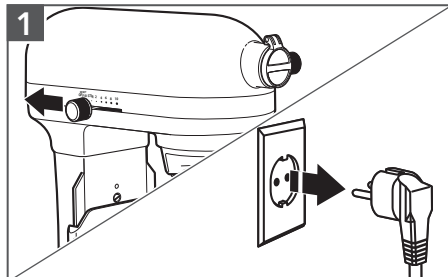

1 Still kjøkkenmaskinen til AV (0), og trekk ut stikkkontakten.

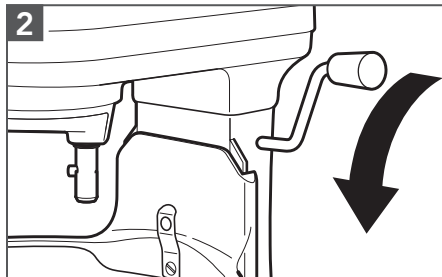

2 Sett løftespaken for bollen i nedposisjonen.

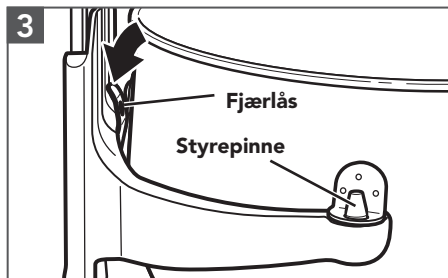

3 Slik fester du bollen: Sett bollestøtten over styrepinnene, og trykk ned på baksiden av bollen til bollepinnen går inn i fjærlåsen.

**VIKTIG:** Hvis bollen ikke festes ordentlig, vil den være ustabil og vakle under bruk.

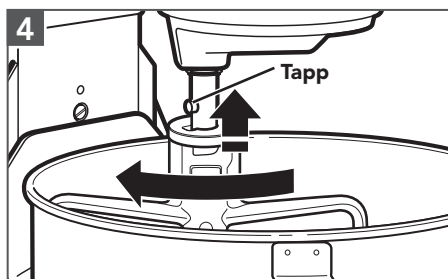

4 Slik fester du tilbehøret: Skyv tilbehøret på akselen. Drei for å feste den over pinnen på akselen.

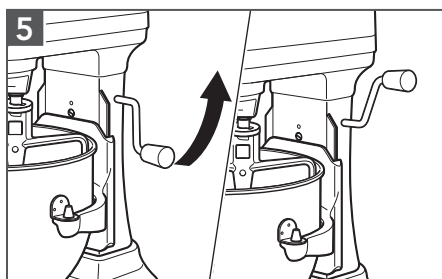

5 Slik hever du bollen: Vri bøllestøtten til oppreist stilling. Bollen må alltid være i hevet stilling når du blander.



## MONTERE PRODUKTET

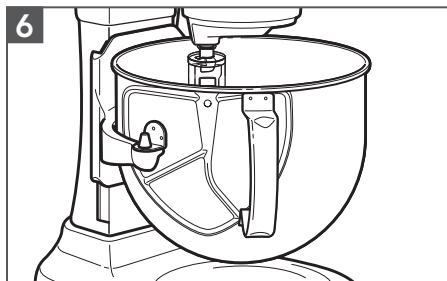

**6**

**Test klaringen mellom vispen og bollen:** Plugg kjøkkenmaskinen i en jordet stikkontakt. Slå PÅ kjøkkenmaskinen og test hver hastighet, og kontroller at vispen ikke berører bollen under drift. Hvis vispen er for langt unna bunnen eller treffer bollen, går du videre til neste trinn for å foreta justeringer.

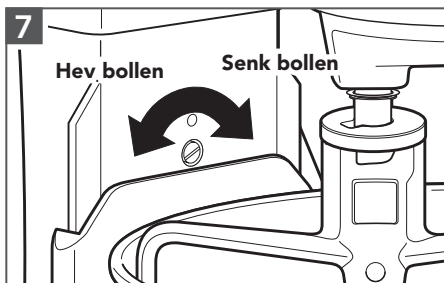

**7**

**(VALGFRITT) Hvis du vil justere klaringen mellom vispen og bollen,** senker du bollen til nedposisjonen. Vri skruen litt mot klokken (venstre) for å heve vispen, eller med klokken (høyre) for å senke den. Juster vispen slik at den ligger akkurat over overflaten på bollen. Kontroller klaringen mellom vispen og bollen på nytt.

**VIKTIG:** Når den er riktig justert, vil flatvispen i rustfritt stål ikke treffe bunnen eller siden av bollen. Hvis flatvispen eller ballongvispen er så nær at den treffer bunnen av bollen, kan belegget slites av flatvispen og trådene på ballongvispen kan bli slitt.

## BRUK BOLLEBESKYTTELSEN\* OG HELLETUTEN\*

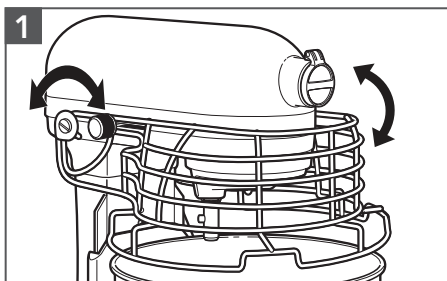

**1**

**Slik fester du bollebeskyttelsen\*:** Kontroller at beskyttelsen er tilbake i nedstillingen før du begynner å bruke kjøkkenmaskinen. Kjøkkenmaskinen starter ikke hvis bollens beskyttelse ikke er i riktig posisjon.

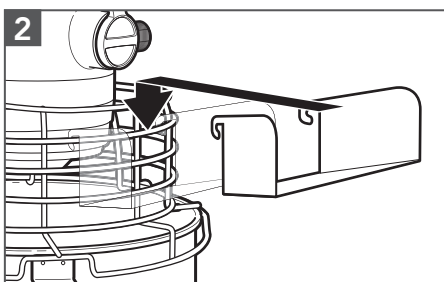

**2**

**Plasser helletuten\*:** Fest helleskjoldet foran på bollebeskyttelsen. Den gir en praktisk måte å tilsette ingredienser på i kjøkkenmaskinbollen.

\*Kun tilgjengelig med utvalgte modeller og tilgjengelig som et tilbehørskjøp.

**Automatisk tilbakestilling av motorbeskyttelse:** Hvis kjøkkenmaskinen stopper på grunn av overbelastning, skyver du hastighetskontrollspaken til AV (0) og kobler fra kjøkkenmaskinen. Etter noen få minutter tilbakestilles kjøkkenmaskinen automatisk. Koble til kjøkkenmaskinen på nytt og skyv hastighetskontrollspaken til ønsket hastighet og fortsett miksingen. Hvis kjøkkenmaskinen ikke starter på nytt, kobler du fra kjøkkenmaskinen og lar den stå frakoblet i en lengre periode for å la den kjøle seg ned, og kobler deretter den til igjen og starter kjøkkenmaskinen på nytt.

**Stoppbryter:** Hvis du må stoppe kjøkkenmaskinen umiddelbart under bruk, trykker du på stoppbryteren. For å starte den opp igjen tilbakestiller du hastighetsspaken til AV (0) og trekker ut stoppbryteren. Da er kjøkkenmaskinen klar til å brukes som normalt igjen.

## MONTERE PRODUKTET

### ⚠ ADVARSEL



**Fare for elektrisk støt**

**Koble til jordet uttak.**

**Jordingsspydet må ikke fjernes.**

**Ikke bruk adapter.**

**Ikke bruk skjøteledning.**

**Hvis disse reglene ikke følges,  
kan det føre til død, brann eller  
elektrisk støt.**

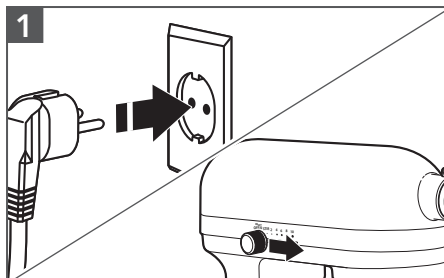

**1**  
Koble den til et jordet uttak.  
Begynn med lavere hastighet for å  
unngå sprut, og øk den gradvis.  
Se «Veiledning for hastighetskontroller».

### ⚠ ADVARSEL

**Fare for skade**

**Trekk ut stikkkontakten før du  
berører vispene.**

**Hvis dette ikke gjøres kan det føre til  
brudd i bein, kuttskader eller blåmerker.**

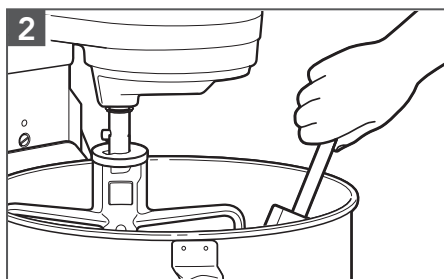

**2**  
Ikke skrap bollen under drift. Det er  
vanligvis nok å skrape bollen én eller to  
ganger under miksing.





# SLIK BRUKER DU PRODUKTET

## TILLEGGsutSTYR

KitchenAid tilbyr et bredt utvalg av tilleggsutstyr, for eksempel spiralisator, pastakutter eller kjøttkvern, som kan festes til kjøkkenmaskinens tilbehørsfeste.

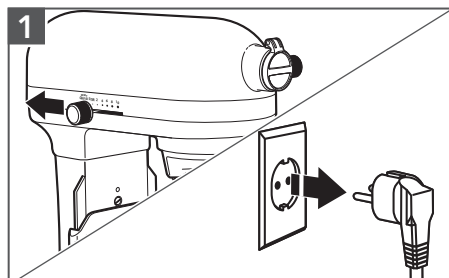

1 Still kjøkkenmaskinen til AV (0), og trekk ut stikkkontakten.



2 Vipp opp det hengslede dekslet til tilbehørsfestet for å åpne det.

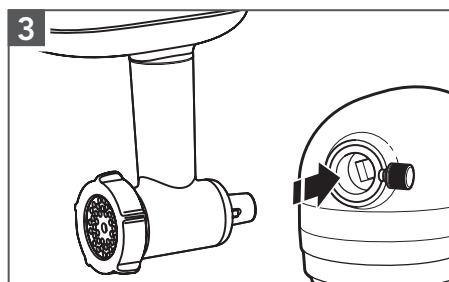

3 Sett tilbehøret inn i tilbehørsfestet, og sørg for at tilbehørsakselen passer inn i den firkantede kontakten på tilbehørsfestet.

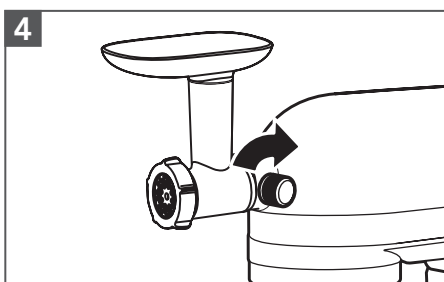

4 Trekk til tilbehørsbryteren ved å vri den med klokken inntil tilbehøret er helt festet på kjøkkenmaskinen.

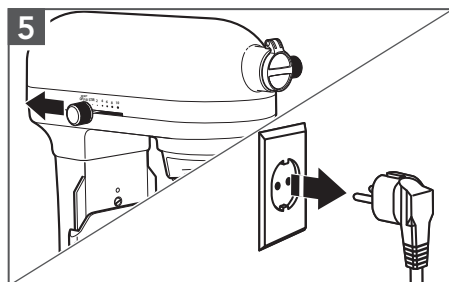

5 Slik fjerner du: Still kjøkkenmaskinen til AV (0), og trekk ut stikkkontakten.

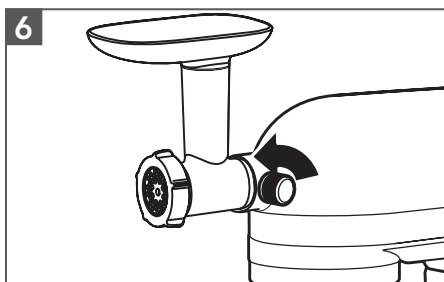

6 Løsne tilbehørsbryteren ved å vri den mot klokken. Vri tilbehøret litt frem og tilbake mens du trekker det ut.

**MERK:** Du finner mer informasjon i bruksanvisningen for hvert tilbehør.





## PRODUKTDEMONTERING

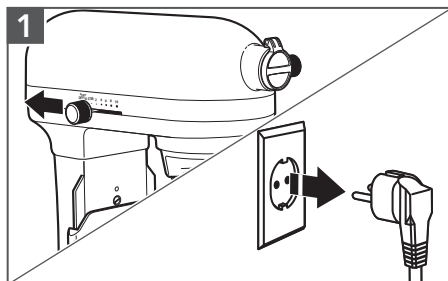

1 Still kjøkkenmaskinen til AV (0), og trekk ut stikkkontakten.

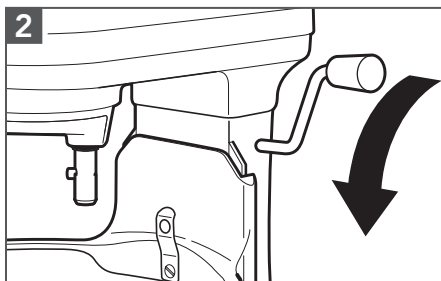

2 Sett løftespaken for bollen i nedposisjonen.

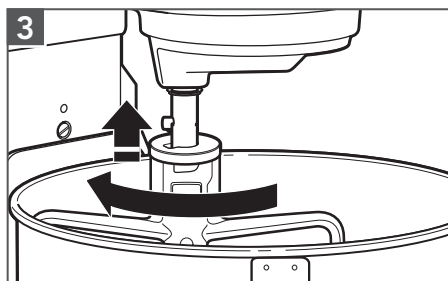

3 Fjern tilbehøret: Trykk tilbehøret oppover, og vri det mot venstre. Trekk tilbehøret ned fra vispeakselen.

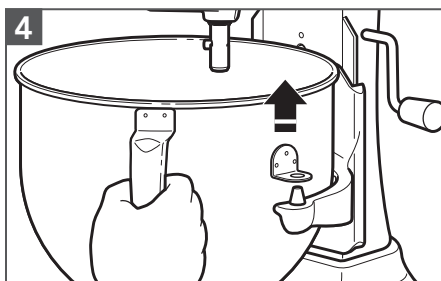

4 Slik fjerner du bollen: Sett løftespaken for bollen i nedposisjon. Ta tak i bollehåndtaket, og løft det rett opp og av styrepinnene

## VEDLIKEHOLD OG RENGJØRING

**VIKTIG:** Ikke senk kjøkkenmaskinen i vann eller andre væsker. Apparatet skal ikke rengjøres med vannstråle.

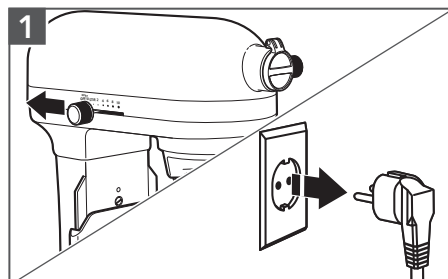

1 Still kjøkkenmaskinen til AV (0), og trekk ut stikkkontakten.

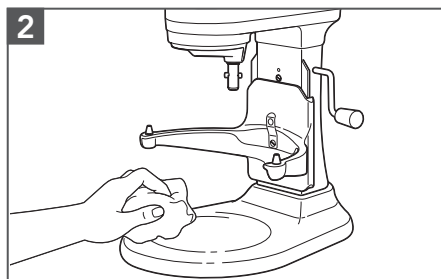

2 Tørk av kjøkkenmaskinen med en myk, fuktig klut.





## VEDLIKEHOLD OG RENGJØRING

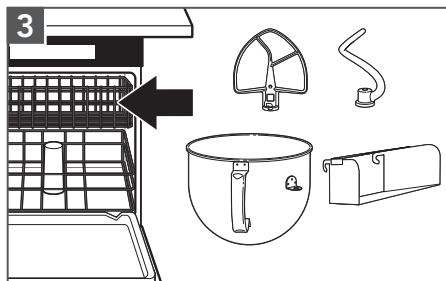

**Følgende deler kan vaskes i øverste hylle i oppvaskmaskinen:** Bolle, flatvisp i rustfritt stål, eltekrok i rustfritt stål og avtakbar hellelut\*.

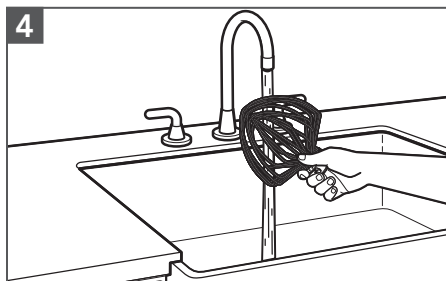

**Følgende deler bør kun håndvaskes med varmt såpevann og tørkes grundig:** 11-tråders elliptisk visp i rustfritt stål.

\*Kun tilgjengelig med utvalgte modeller og tilgjengelig som et tilbehørskjøp.

## FEILSØKING

Problem	Løsning
Hvis kjøkkenmaskinen blir varm under bruk:	Under tung belastning med utvidet miksetid kan det hende at du ikke kan berøre toppen av enheten på en komfortabel måte. Dette er normalt.
Kjøkkenmaskinen avgir en skarp lukt:	Dette er vanlig med elektriske motorer, spesielt når de er nye.
Hvis flatvispen i rustfritt stål treffer bollen:	Stopp kjøkkenmaskinen. Se delen «Klaring mellom visp og bolle», og juster klaringen mellom vispen og bollen.
Hvis kjøkkenmaskinen ikke fungerer, kontrollerer du følgende:	Er kjøkkenmaskinen koblet til?
	Virker sikringen i kretsen til kjøkkenmaskinen? Hvis du har en kretsbyterboks, kontrollerer du at kretsen er lukket.
	Slå AV (0) kjøkkenmaskinen i 10–15 sekunder, og slå den deretter på igjen. Hvis kjøkkenmaskinen fremdeles ikke starter, må du la den avkjøles i 30 minutter før du slår den på igjen.
Hvis problemet ikke løses:	Se delen «Vilkår for KitchenAid-garantien («Garanti»)». Ikke lever kjøkkenmaskinen tilbake til forhandleren, da de ikke utfører service.



# VILKÅR FOR KITCHENAID GARANTIEN («GARANTI»)

KitchenAid Europa, Inc., Nijverheidslaan 3, Box 5, 1853 Strombeek-Bever, Belgia («Garantist») gir sluttkunden, som er en forbruker, en garanti i henhold til følgende vilkår.

Garantien gjelder i tillegg til og verken begrenser eller påvirker de lovbestemte garantirettighetene til sluttkunden mot selgeren av produktet. Loven datert 21. juni 2002 nr. 34 om forbrukerkjøp sier i korthet at produktene må være som beskrevet i innkjøpsavtalen. Dersom det ikke fremgår i avtalen, skal produktet passe til sitt vanlige formål, i henhold til forbrukerens rimelige forventning, passe til et bestemt formål som selgeren var eller skal være klar over, samsvare med prøver og ha en tilstrekkelig innpakning, være i samsvar med offentlige lovkrav og være fri for tredjeparts rettigheter. Du har rettigheter under loven til en delvis eller fullstendig refusjon eller reparasjon, avhengig av omstendighetene. Du finner mer informasjon her [www.forbrukerradet.no/](http://www.forbrukerradet.no/)

## 1) GARANTIENS OMFANG OG VILKÅ

a) Garantisten gir Garantien for produktene nevnt under del 1.b), som en forbruker har kjøpt fra en selger eller et selskap i KitchenAid-Group i landene innen Det europeiske økonomiske samarbeidsområdet, Moldova, Montenegro, Russland, Sveits eller Tyrkia.

b) Garantiperioden avhenger av det innkjøpte produktet og er som følger:

**5KSM7990X Ett års full garanti fra kjøpsdato.**

c) Garantiperioden begynner fra kjøpsdatoen. Det vil si datoen da en forbruker kjøpte produktet fra en forhandler eller et selskap i KitchenAid-Group.

d) Garantien dekker produktets defektfriske funksjon.

e) Garantisten skal gi forbrukeren følgende tjenester under denne garantien, i henhold til Garantistens valg, dersom det oppstår en feil i garantiperioden:

- Reparasjon av det defekte produktet eller den defekte produktdelen, eller

- Erstatning av det defekte produktet eller den defekte produktdelen. Hvis et produkt ikke lenger er tilgjengelig, har Garantisten rett til å bytte ut produktet med et produkt av lik eller høyere verdi.

f) Hvis forbrukeren ønsker å reise et krav under garantien, må forbrukeren kontakte det landsspesifikke KitchenAid-servicesenteret eller Garantisten direkte på KitchenAid Europa, Inc. Nijverheidslaan 3, Box 5, 1853 Strombeek-Bever, Belgia; E-postadresse: [CONSUMERCARE.NO@kitchenaid.eu](mailto:CONSUMERCARE.NO@kitchenaid.eu) / Telefonnummer: **00 800 381 040 26**

g) Reparasjonskostnadene, inkludert reservedeler og leveringskostnader av det defektfriske produktet eller den defektfriske produktdelen, skal dekkes av Garantisten. Garantisten skal også dekke leveringskostnadene for retur av det defekte produktet eller den defekte produktdelen hvis Garantisten eller det landsspesifikke KitchenAid-kundeservicesenteret ba om retur av det defekte produktet eller den defekte produktdelen. Forbrukeren skal imidlertid dekke kostnadene ved hensiktsmessig innpakning for returen av det defekte produktet eller den defekte produktdelen.





# VILKÅR FOR KITCHENAID GARANTIEN («GARANTI»)

h) For å kunne reise et krav under garantien må forbrukeren fremvise kvitteringen eller fakturaen for kjøpet av produktet.

## 2) GARANTIENS BEGRENSNINGER

a) Garantien gjelder bare for produkter som brukes til private formål, og ikke til profesjonelle eller kommersielle formål.

b) Garantien gjelder ikke ved normal slitasje, feil eller ødeleggende bruk, manglende overholdelse av instruksjonene for bruk, bruk av produktet ved feil elektrisk spenning, montering og bruk i strid med gjeldende elektriske forskrifter, og maktbruk (f.eks. slag).

c) Garantien gjelder ikke hvis produktet er endret eller konvertert, f.eks. konverteringer av produkter på 120 V til produkter på 220–240 V.

d) Bestemmelsen for Garantitjenester utvider ikke Garantiperioden og starter heller ikke en ny Garantiperiode. Garantiperioden for monterte reservedeler slutter med Garantiperioden for hele produktet.

Etter utløpet av Garantiperioden eller for produkter der Garantien ikke gjelder, er KitchenAid-kundeservicesentrene fortsatt tilgjengelige for sluttkunden for spørsmål og informasjon. Du finner også mer informasjon på hjemmesiden vår:

[www.kitchenaid.eu](http://www.kitchenaid.eu)

## PRODUKTREGISTRERING

Registrer det nye KitchenAid-apparatet ditt nå: <http://www.kitchenaid.eu/register>

©2020 Alle rettigheter forbeholdt.

KITCHENAID og designen til kjøkkenmaskinen er varemerker i USA og andre steder.

